

Panasonic®

Инструкция по эксплуатации <Полное руководство>

Цифровая фотокамера

Модель №. DC-GH6

LUMIX

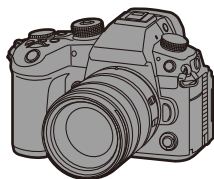

Прежде чем использовать данное изделие, внимательно прочитайте эту инструкцию.

DVQP2452ZA
F0222MR0

Информация о данной инструкции по эксплуатации

В этом документе, “Инструкция по эксплуатации <Полное руководство>”, даются подробные объяснения всех функций и операций фотокамеры.

❖ Используемые в этом документе символы

Черные значки показывают условия, в которых функции можно использовать, а серые значки – в которых функции использовать нельзя.

Пример:

Снимки/видеоролики  

Режим записи      

Символы управления

В этом документе управление фотокамерой объясняется с помощью следующих символов:

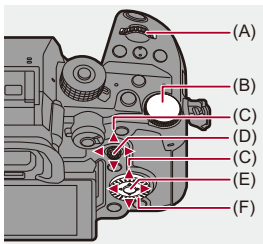

(A)  :

Передний диск

(B)  :

Задний диск

(C)  :

Кнопка курсора вверх/вниз/влево/вправо

или

Джойстик вверх/вниз/влево/вправо

(D)  :

Нажатие на центр джойстика

(E)  :



Кнопка [MENU/SET]

(F)  :

Диск управления

- В объяснениях также используются другие символы, например значки, отображаемые на экране фотокамеры.
- В этом документе процедура выбора пунктов меню описывается следующим образом:

Пример) Установите [Качество изображения] в меню [Фото] ([Качество изображения]) на [STD.].

 ⇒ [] ⇒ [] ⇒ [Качество изображения] ⇒ Выберите [STD.]

Символы классификации уведомлений

В этом документе уведомления классифицируются и описываются с помощью следующих символов:

 : Проверить до использования функции

 : Советы по лучшему пользованию фотокамерой и выполнению съемки

 : Уведомления и дополнительные пункты о технических характеристиках

 : Соответствующие функции и сведения

- Изображения и рисунки в этом документе используются для объяснения функций.
- Основой описания в этом документе служит сменный объектив (H-ES12060).

Содержание

Информация о данной инструкции по эксплуатации 2

Вступление 17

Перед использованием	18
Стандартные принадлежности	21
Используемые объективы	23
Используемые карты памяти	24
Названия частей	27
Фотокамера	27
Объектив, поставляемый в комплекте.....	35
Индикация на видоискателе/экране.....	37

Перед началом работы 39

Прикрепление наплечного ремня	40
Зарядка аккумулятора	42
Зарядка с помощью зарядного устройства	44
Установка аккумулятора	47
Установка аккумулятора в фотокамеру для зарядки.....	49
Использование фотокамеры во время подачи в нее питания (подача питания/зарядка)	53
Уведомления о зарядке/подаче питания	55
[Режим энергосбереж.].....	57
Установка карт (поставляются отдельно).....	60
Установка объектива	64
Присоединение бленды объектива.....	67
Настройка направления и угла экрана.....	70
Настройка часов (при первом включении).....	72

Основные операции **76**

Как держать фотокамеру.....	77
Выбор режима записи	79
Операции настройки фотокамеры.....	80
Настройки отображения на экране/видеоискателе	87
Настройка видеоискателя.....	87
Переключение между монитором и видеоискателем.....	88
Переключение отображаемой информации.....	91
Меню быстрого доступа	94
Панель управления	96
Способы работы с меню	99
[Сброс].....	104
Ввод символов	105
Интеллектуальный автоматический режим	106
Запись с использованием сенсорных функций	112
АФ касанием/Затвор касанием	112
Сенсорная АЭ	115

Фотосъемка **117**

Основные операции для снимков.....	118
[Формат].....	120
[Разм. кадра].....	121
[Качество изображения]	123

Видеосъемка **125**

Основные операции для видео	126
[Системная частота]	132
[Формат файла записи]	134

[Кач-во зап.]	136
[Область изобр. видео]	150
Фокусировка / увеличение	152
Выбор режима фокусировки	153
Использование АФ	155
[Польз.настр.АФ(фото)]	160
[Ограничитель фокуса]	163
[Всп. ламп. АФ]	165
[Скорость перемещ. 1-зонного АФ]	166
Выбор режима АФ	167
Автоматическое обнаружение	170
[Следящий]	173
[Полная зона АФ]	175
[Зона(гориз/вертик)]/[Зона]	179
[1-зонный+]/[1-зонный]	182
[Очень точно]	184
Операция перемещения зоны АФ	187
Перемещение зоны АФ касанием	190
Перемещение зоны АФ с помощью сенсорной панели	192
[Перекл. фокуса, верт/гор]	194
Запись с помощью РФ	195
[Усиление контуров фок.]	202
Запись с увеличением	204
Дополнительное телескопическое преобразование	206
[Моториз. зум]	208
Режим съемки / затвор / стабилизатор изображения	209
Выбор режима срабатывания затвора	210
Выполнение серийных снимков	212

Режим высокого разрешения.....	220
Запись в режиме интервальной съемки	225
Съемка в режиме покадровой анимации.....	232
Видеоролики в режиме интервальной съемки/ покадровой анимации.....	236
Съемка с использованием автоспуска.....	238
Запись с брекетингом	242
[Бесшумный режим]	250
[Тип затвора]	252
[NR при длинной эксп.].....	256
[Мин. выдержка].....	257
[Зад. спуска затвора].....	258
Стабилизатор изображения.....	259
Настройки стабилизатора изображения.....	262

Измерение / экспозиция / светочувствительность ISO 267

[Режим замера]	268
Режим программы АЭ.....	270
Смена программы.....	272
Режим приоритета диафрагмы АЭ.....	274
Режим приоритета выдержки АЭ.....	277
Режим ручной экспозиции	280
Возможные значения выдержки (с).....	283
[B] (от руки).....	284
Режим предварительного просмотра.....	285
Компенсация экспозиции	287
[Компен. виньетирования].....	290
[Комп. преломл.]	291
Фиксирование фокуса и экспозиции (блокировка АФ/АЭ).....	292

Светочувствительность ISO	294
[Чувствит. ISO (фото)]	298
Баланс белого / Качество изображения	299
<hr/>	
Баланс белого (WB)	300
Как настроить баланс белого	305
[Фото стиль]	307
[Настройка фильтров]	317
[Одновр. зап. без фил.]	322
Вспышка	323
<hr/>	
Использование внешней вспышки (поставляется отдельно)	324
Снятие крышки горячего башмака для аксессуаров	325
Настройка вспышки	328
[Режим вспышки]	329
[Режим срабат. вспышки]/[Ручная настр. вспышки]	332
[Настр. вспышки]	334
[Синхр. всп.]	335
[Автокомп. экспоз.]	336
Съемка с использованием беспроводной вспышки	337
Настройки видео	344
<hr/>	
Творческий режим видео	345
Индикация, соответствующая видеосъемке	346
Запись в творческом режиме видео	347
[Наст. комб. творч. режима]	351
Использование АФ (видео)	353
[Непрер. АФ]	353
[Польз. настр. АФ (видео)]	355

[Увелич. прям. отоб. (видео)].....	356
Яркость и цветность видео	358
[Уровень яркости]	358
[Базовый ур. цвета].....	359
Запись с контролем избыточной экспозиции (перегиб).....	360
[Чувствит. ISO (видео)].....	362
[Расшир. динамич. диапазон]	363
Настройки звука	364
[Отобр. ур. громк. записи]	365
[Отключить звук. Вход]	366
[Ур. усиления гр. записи].....	367
[Рег. ур. громк. записи]	368
[Качество записи звука].....	369
[Огр. ур. громк. записи].....	370
[Подавл. шума ветра]	371
[Подавл. шум. объект.]	372
[Аудио-информация].....	373
Внешний микрофон (поставляется отдельно).....	374
Установка диапазона принимаемого звука (DMW-MS2: поставляется отдельно).....	377
Подавление шума ветра	378
Микрофонный адаптер XLR (поставляется отдельно)	379
[Вход 4-кан. микрофона]	381
Наушники	382
[Канал контроля звука]	384
Временной код	386
Установка временного кода	387
Синхронизация временного кода с внешним устройством	390
Подготовка к синхронизации временного кода	391
Синхронизация временного кода внешнего устройства с временным кодом фотокамеры (вывод временного кода)	393

Синхронизация временного кода фотокамеры с временным кодом внешнего устройства (ввод сигнала временного кода)...	395
Основные функции помощи	398
[Умен. мерцания (видео)].....	399
[SS/опер. Усиления].....	400
[Осцилл./вектроскоп]	402
[Точ. экспонометр яркости]	406
[Шаблон Зебра].....	408
[Маркер кадра]	410
Цветные полосы/тестовый тон	412
Специальная видеозапись	414
Изменяемая частота кадров	415
Видео с высокой частотой кадров	420
[Перемещение фокуса].....	425
Запись с логарифмической гамма-коррекцией	430
[V-Log View Assist]	433
Видеоролики HLG	435
[HLG View Assist].....	438
Запись в анаморфном формате	439
[Отображ. разверн. анаморф. изображ.]	441
[Синхронное скан.]	443
[Циклическая запись (видео)]	445
[Запись сегмент. файла].....	448
Список установок качества записи, позволяющих запись специального видео.....	449
Вывод HDMI (видео)	457
Подключение устройств HDMI	458
Подсоединение держателя кабеля	459

Качество изображения при выводе HDMI.....	462
Вывод изображений через HDMI.....	462
Настройки для понижающего преобразования.....	465
Настройки вывода HDMI	470
Вывод отображаемой на фотокамере информации через HDMI....	471
Вывод контрольной информации на внешний рекордер	472
Вывод звука через HDMI.....	473
Вывод увеличенного экрана прямого просмотра (видео) через HDMI	473

Воспроизведение и редактирование изображений 474

Воспроизведение снимков	475
Воспроизведение видеороликов	477
Повтор воспроизведения видео	481
Извлечение снимка.....	483
[Редакт.видео].....	484
Переключение режима отображения	486
Увеличенное отображение	487
Экран пиктограмм	489
Воспроизведение по календарю	491
Изображения группы	492
Удаление изображений	494
[Обработка RAW]	496
Меню [Восп.].....	504
Как выбрать изображение(я) в меню [Восп.].....	504
[Восп.] ([Режим воспроизведения])	506
[Восп.] ([Обработка изображения]).....	509
[Восп.] ([Доб./удал. информацию])	510
[Восп.] ([Редактировать изобр.])	511
[Восп.] ([Другие])	515

Индивидуальная настройка фотокамеры **516**

Кнопки Fn	517
Регистрация функций для кнопок Fn	520
Использование кнопок Fn	531
[Пов.диск.упр-я функциями]	532
Регистрация функций для дисков	532
Временное изменение работы дисков	534
Индивидуальная настройка меню быстрого доступа	535
Регистрация в меню быстрого доступа.....	535
Пользовательский режим.....	542
Регистрация в пользовательском режиме.....	543
Использование пользовательского режима	545
Вызов настроек из памяти	546
Меню [Пользов.]	547
Меню [Пользов.] ([Качество изображения]).....	548
Меню [Пользов.] ([Фокус/затвор])	552
Меню [Пользов.] ([Управление])	558
Меню [Пользов.] ([Монитор / Экран (фото)])	565
Меню [Пользов.] ([Монитор / Экран (видео)])	575
Меню [Пользов.] ([ВХОД/ВЫХОД])	579
Меню [Пользов.] ([Объектив / Прочее]).....	581
Меню [Настр.]	585
Меню [Настр.] ([Карта/файл]).....	586
Меню [Настр.] ([Монитор / Экран]).....	594
Меню [Настр.] ([ВХОД/ВЫХОД])	598
Меню [Настр.] ([Настройка]).....	604
Меню [Настр.] ([Другие]).....	606
Мое меню.....	609
Регистрация в "Моем меню"	609
Редактирование "Моего меню".....	610

Список меню **611**

Меню [Фото].....	612
Меню [Видео].....	614
Меню [Пользов.].....	617
Меню [Настр.].....	620
[Мое меню].....	622
Меню [Восп.].....	623

Wi-Fi / Bluetooth **624**

Подключение к смартфону.....	626
Установка "LUMIX Sync"	627
Подключение к смартфону (соединение Bluetooth).....	628
Подключение к смартфону ([Подключение Wi-Fi]).....	634
Отправка изображений с фотокамеры на смартфон с помощью простых операций.....	640
Управление фотокамерой с помощью смартфона	642
[Дистанционная съемка].....	644
[Пульт дистанционного управления затвором]	646
[Импортировать изображения]	649
[Автопередача].....	651
[Вед. журн. местопол.].....	653
[Дистан. пробуждение]	655
[Автоустан. времени].....	657
[Копирование настроек кам.]	658
Отправка изображений с фотокамеры.....	659
[ПК].....	662
[Принтер]	665
Подключения по Wi-Fi.....	666
[Через сеть].....	667

[Напрямую]	671
Подключение к Wi-Fi с ранее сохраненными настройками	673
Настройки отправки и выбор изображений	675
Настройки отправки изображений	675
Выбор изображений	676
Меню [Настройка Wi-Fi]	677

Подключение к другим устройствам 679

Подключение	680
Просмотр на телевизоре	682
Импортирование изображений на ПК	686
Копирование изображений на ПК	687
Установка программного обеспечения	691
Сохранение на рекордере	692
Привязанная запись	693
Установка программного обеспечения	694
Управление фотокамерой с ПК	695
Печать	696

Материалы 700

Набор принадлежностей цифровой фотокамеры	701
Использование дополнительных аксессуаров	702
Пульт дистанционного управления затвором (поставляется отдельно)	703
Ручка для съемки (поставляется отдельно)	705
Сетевой адаптер (поставляется отдельно)/DC адаптер (поставляется отдельно)	706
Отображение на мониторе/видеоискателе	707
Экран записи	707
Экран воспроизведения	723

Отображение сообщений	728
Устранение неисправностей	732
Питание, аккумулятор	732
Запись	733
Видео	738
Воспроизведение	739
Монитор/видеоискатель	740
Вспышка	741
Функция Wi-Fi	742
Телевизор, компьютер, принтер	745
Прочее	746
Предосторожности при использовании	747
Количество записываемых снимков и доступное для записи время при использовании аккумулятора	761
Количество записываемых снимков и время видеозаписи при использовании карт	770
Список настроек по умолчанию/пользовательских настроек/доступных для копирования настроек	779
Список функций, которые можно задать в каждом режиме записи	804
Технические характеристики	811
Товарные знаки и лицензии	826

Вступление

В этом разделе описывается информация, с которой следует ознакомиться до начала работы.

- Перед использованием: 18
- Стандартные принадлежности: 21
- Используемые объективы: 23
- Используемые карты памяти: 24
- Названия частей: 27

Перед использованием

❖ Встроенное программное обеспечение фотокамеры/объектива

Обновления встроенного ПО предоставляются для улучшения характеристик фотокамеры или добавления функций.

Убедитесь, что у приобретенных вами фотокамеры/объектива встроенное ПО последней версии.

Рекомендуется использовать последнюю версию встроенного ПО.

- Чтобы проверить версию встроенного программного обеспечения фотокамеры/объектива, прикрепите объектив к фотокамере и выберите [Просм.версии] в меню [Настр.] ([Другие]). Встроенное программное обеспечение также можно обновить в [Просм.версии]. (→ [Просм.версии]: 608)
- Чтобы узнать последнюю информацию о встроенном ПО или скачать/обновить его, посетите следующий сайт поддержки:
<https://panasonic.jp/support/global/cs/dsc/download/index.html>
(Только на английском языке)

❖ Обращение с камерой

При использовании фотокамеры старайтесь не ронять, не ударять ее и не нажимать на нее слишком сильно, так как это может привести к неисправности или повреждению фотокамеры и объектива.

Если на монитор попадет песок, пыль или жидкость, вытрите его сухой мягкой тканью.

– Правильное распознавание сенсорных операций может оказаться невозможным.

При использовании в условиях низкой температуры (от -10°C до 0°C)

– Перед использованием прикрепите объектив Panasonic при минимальной рекомендуемой рабочей температуре -10°C .

Не касайтесь рукой внутренней части крепления фотокамеры.

Поскольку матрица является высокоточным устройством, это может привести к ее отказу или повреждению.

В случае сотрясения фотокамеры при ее выключении может сработать матрица или может быть слышен дребезжащий звук. Этот звук вызван работой механизма стабилизатора изображения в корпусе и не свидетельствует о неисправности.

❖ **Брызгозащищенность**

Брызгозащищенность — это термин, используемый для описания дополнительного уровня защиты данной фотокамеры от воздействия минимального количества влаги, воды или пыли. Брызгозащищенность не гарантирует отсутствие повреждений в случае прямого контакта данной фотокамеры с водой.

Чтобы свести к минимуму возможность повреждений, соблюдайте следующие меры предосторожности:

- Брызгозащищенность действует при использовании объективов, которые были специально разработаны для поддержки этой функции.
- Плотно закрывайте дверцы, крышки гнезд и т. п.
- Когда объектив или его крышка снята либо открыта дверца, не допускайте проникновения внутрь песка, пыли и влаги.
- Если на фотокамеру попадет жидкость, вытрите ее сухой мягкой тканью.

❖ **Конденсация (когда запотевают объектив, видоискатель или монитор)**

- Конденсация происходит при перепадах температуры или влажности. Будьте осторожны, так как конденсация может вызвать появление загрязнений и плесени на объективе, видоискателе и экране или привести к их неисправности.
- Если произошла конденсация, выключите фотокамеру и оставьте ее прибл. на 2 часа. Запотевание исчезнет само собой, когда температура фотокамеры сравняется с температурой окружающей среды.

❖ **Заранее сделайте пробную запись**

Сделайте пробную запись до важного события (свадьбы и т. п.), чтобы убедиться в возможности нормальной съемки.

❖ **Отсутствие компенсации в отношении съемки**

Обратите внимание, что в случае невозможности записи из-за проблем с фотокамерой или картой памяти компенсация не предоставляется.

❖ **Соблюдайте законы об авторском праве**

Согласно законодательству об авторском праве, запрещается использование записанных изображений и звука в целях, отличных от личного использования, без разрешения владельца авторских прав.

Соблюдайте осторожность, так как в некоторых случаях запись может быть запрещена даже в целях личного использования.

❖ **Также прочитайте “Предосторожности при использовании” (→Предосторожности при использовании: 747)**

Стандартные принадлежности

Перед использованием камеры убедитесь в наличии всех принадлежностей.

- Дополнительные принадлежности и их форма отличаются в зависимости от страны или региона приобретения камеры.
Подробную информацию о принадлежностях см. в документе “Инструкция по эксплуатации <Краткое руководство по началу работы>” (входит в комплект поставки).

- **Корпус цифровой фотокамеры**

(В этом документе называется **фотокамерой**.)

- **Батарейный блок**

(В этом документе называется **батарейным блоком** или **аккумулятором**.)

- Зарядите аккумулятор перед использованием.

- **Зарядное устройство для аккумулятора**

(В этом документе называется **зарядным устройством для аккумулятора** или **зарядным устройством**.)

- **Сетевой адаптер**

- Используется для зарядки и подачи питания.

- **Соединительный кабель USB**

- **Кабель-переходник BNC (для ввода/вывода сигнала временного кода)**

- **Держатель кабеля**

- **Наплечный ремень**

- **Крышка корпуса^{*1}**

- **Наглазник^{*1}**

- **Крышка горячего башмака для принадлежностей^{*1}**

- **Крышка гнезда синхронизации вспышки^{*1}**

^{*1} Прикреплено к фотокамере на момент покупки.

Изделия, поставляемые в комплекте с DC-GH6L (комплект объектива)

- **Сменный объектив:**

H-ES12060 “LEICA DG VARIO-ELMARIT 12-60mm/F2.8-4.0 ASPH./POWER O.I.S.”

- Пылезащищённость и брызгозащищённость
- Рекомендуемая рабочая температура составляет от –10 °С до 40 °С.

- **Бленда объектива**

- **Крышка объектива*²**

- **Задняя крышка объектива*²**

Изделия, поставляемые в комплекте с DC-GH6M (комплект объектива)

- **Сменный объектив:**

H-FS12060 “LUMIX G VARIO 12-60mm/F3.5-5.6 ASPH./POWER O.I.S.”

- Пылезащищённость и брызгозащищённость
- Рекомендуемая рабочая температура составляет от 0 °С до 40 °С.

- **Бленда объектива**

- **Крышка объектива*²**

- **Задняя крышка объектива*²**

*² Прикреплена к объективу на момент покупки.

- **Карта памяти поставляется отдельно.**

- При утере принадлежностей, поставляемых в комплекте, обратитесь в пункт продажи или компанию Panasonic. (Принадлежности можно приобрести отдельно.)

Используемые объективы

С этой фотокамерой можно использовать специальные объективы, совместимые с техническими характеристиками крепления объективов системы Micro Four Thirds™ (крепление Micro Four Thirds).



Также можно использовать сменный объектив с креплением стандарта Leica M, прикрепив переходное кольцо M (DMW-MA2M: поставляется отдельно).

❖ Информация об объективе и функциях

В зависимости от используемого объектива определенные функции, например фокусировка, стабилизатор изображения и функции увеличения, могут отключаться или работать по-другому.

- **Информацию о совместимых объективах см. в наших каталогах/на веб-страницах.**

<https://panasonic.jp/support/global/cs/dsc/connect/index.html>

(Только на английском языке)



- Фокусные расстояния, указанные на объективе с креплением Micro Four Thirds, в два раза больше, чем у пленочной камеры 35 мм. (Фокусные расстояния соответствуют расстояниям 100 мм объектива в пересчете на эквивалент 35 мм при использовании 50 мм объектива.)

Используемые карты памяти

В этой фотокамере можно использовать карты CFexpress и карты памяти SD.

Ниже описаны карты памяти, которые можно использовать (По состоянию на январь 2022 г.)

- Для карты памяти SD, карты памяти SDHC и карты памяти SDXC используется родовое наименование — **карта SD**.
- Если между картой CFexpress и картой SD не проводится различие, они называются просто **картой**.
- **Информацию о картах памяти с подтвержденной работоспособностью можно найти на следующем сайте поддержки:**
<https://panasonic.jp/support/global/cs/dsc/connect/index.html>
(Только на английском языке)

Разъем для карты 1: карта CFexpress

Карта CFexpress (CFexpress Ver.2.0 Type B) (от 64 ГБ до 512 ГБ)

Разъем для карты 2: карта памяти SD

Карта памяти SD/карта памяти SDHC/карта памяти SDXC (максимум 256 ГБ)

- Эта фотокамера совместима с картами SD стандарта UHS-I/UHS-II класса 3 скорости UHS и стандарта UHS-II класса 90 скорости видео.



❖ Карты SD, которые можно использовать с этой фотокамерой

При использовании указанных ниже функций используйте карты надлежащего класса скорости SD, класса скорости UHS и класса скорости видео.

- Классы скорости входят в стандарты карты SD и гарантируют минимальную скорость, необходимую для непрерывной записи.

[Видеозапись]

Скорость передачи данных для качества записи	Класс скорости	Пример обозначения
72 Мбит/с или меньше	Класс 10	CLASS  
	Класс скорости UHS 1 или выше	
	Класс скорости видео 10 или выше	V10
200 Мбит/с или меньше	Класс скорости UHS 3	
	Класс скорости видео 30 или выше	V30
400 Мбит/с или меньше	Класс скорости видео 60 или выше	V60
600 Мбит/с или меньше	Класс 90 скорости видео	V90

- Указанные ниже типы видео записать на карты SD невозможно. Используйте карты CFexpress.
 - Видео [Apple ProRes] с разрешением 4K или более
 - Видео [MOV] со скоростью передачи данных 800 Мбит/с или более
 - Видео с изменяемой частотой кадров и качеством записи в режиме сжатия изображений ALL-Intra



- Запись и удаление данных можно предотвратить, установив переключатель защиты от записи (A) на карте SD в положение “LOCK”.

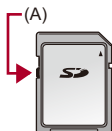





- Данные, хранящиеся на карте, могут быть повреждены вследствие воздействия электромагнитного излучения, возникновения разрядов статического электричества либо сбоя в работе фотокамеры или карты. Рекомендуется сохранить резервную копию важных данных.
- Храните карту памяти в недоступном для детей месте во избежание ее проглатывания детьми.

Названия частей

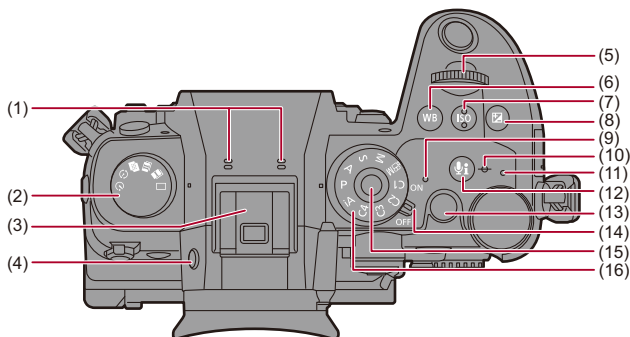
- Фотокамера: 27
- Объектив, поставляемый в комплекте: 35
- Индикация на видоискателе/экране: 37



Фотокамера

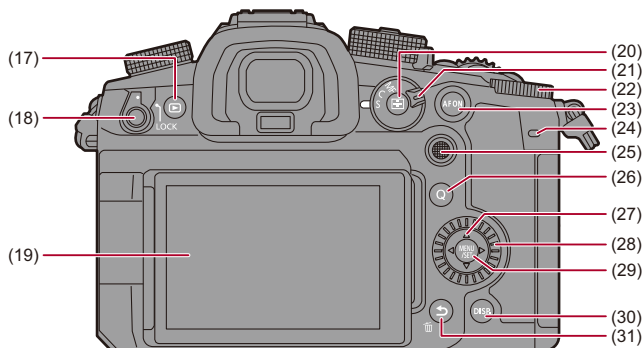

- (1) Стереомикрофон (→ [Настройки звука: 364](#))
 - Не закрывайте микрофон пальцами. Это может затруднить запись звука.
- (2) Диск выбора режима съемки (→ [Выбор режима срабатывания затвора: 210](#))
- (3) Горячий башмак для принадлежностей (крышка горячего башмака для принадлежностей) (→ [Снятие крышки горячего башмака для аксессуаров: 325](#))
 - Храните крышку горячего башмака для принадлежностей вдали от детей во избежание ее проглатывания.
- (4) Кнопка [LVF] (→ [Переключение между монитором и видеоискателем: 88](#))
- (5) Передний диск (→ [Передний диск/Задний диск: 81](#))
- (6) Кнопка [WB] (баланс белого) (→ [Баланс белого \(WB\): 300](#))
- (7) Кнопка [ISO] (светочувствительность ISO) (→ [Светочувствительность ISO: 294](#))
- (8) Кнопка [] (компенсация экспозиции) (→ [Компенсация экспозиции: 287](#))
- (9) Индикатор питания (→ [Настройка часов \(при первом включении\): 72](#))
- (10) [] (Метка отсчета расстояния до объекта съемки) (→ [Операции на экране помощи при ручной фокусировке: 199](#))
- (11) Индикатор зарядки (→ [Показания индикатора зарядки: 50](#))/
Индикатор сетевого соединения (→ [Проверка работы функций Wi-Fi и Bluetooth: 624](#))
- (12) Кнопка [] (информация о звуке) (→ [\[Аудио-информация\]: 373](#))
- (13) Кнопка видеосъемки (→ [Основные операции для видео: 126](#))
- (14) Переключатель включения/выключения фотокамеры (→ [Настройка часов \(при первом включении\): 72](#))
- (15) Кнопка блокировки диска выбора режима (→ [Выбор режима записи: 79](#))
- (16) Диск выбора режима (→ [Выбор режима записи: 79](#))



- (17) Кнопка [] (воспроизведение) (→ [Воспроизведение и редактирование изображений: 474](#))
- (18) Рычажок блокировки управления (→ [Рычажок блокировки управления: 86](#))
- (19) Экран (→ [Индикация на видоискателе/экране: 37, Отображение на мониторе/видоискателе: 707](#))/
Сенсорный экран (→ [Сенсорный экран: 84](#))
- (20) Кнопка [] (режим АФ) (→ [Выбор режима АФ: 167](#))
- (21) Рычажок режимов фокусировки (→ [Выбор режима фокусировки: 153, Использование АФ: 155, Запись с помощью РФ: 195](#))
- (22) Задний диск (→ [Передний диск/Задний диск: 81](#))
- (23) Кнопка [AF ON] (→ [Кнопка \[AF ON\]: 157](#))
- (24) Задняя сигнальная лампочка (→ [Основные операции для видео: 126](#))
- (25) Джойстик (→ [Джойстик: 83](#))/
Кнопки Fn (→ [Кнопки Fn: 517](#))
Центр: Fn9, ▲: Fn10, ►: Fn11, ▼: Fn12, ◀: Fn13

- (26) Кнопка [Q] (меню быстрого доступа) (→ [Меню быстрого доступа: 94](#))
- (27) Кнопки курсора (→ [Кнопки курсора: 82](#))/
Кнопки Fn (→ [Кнопки Fn: 517](#))
▲: Fn14, ►: Fn15, ▼: Fn16, ◀: Fn17
- (28) Диск управления (→ [Диск управления: 81](#))
- (29) Кнопка [MENU/SET] (→ [Кнопка \[MENU/SET\]: 82](#), [Способы работы с меню: 99](#))
- (30) Кнопка [DISP.] (→ [Переключение отображаемой информации: 91](#))
- (31) Кнопка [] (отмены) (→ [Способы работы с меню: 99](#))/
Кнопка [] (удаление) (→ [Удаление изображений: 494](#))/
Кнопка Fn (Fn1) (→ [Кнопки Fn: 517](#))

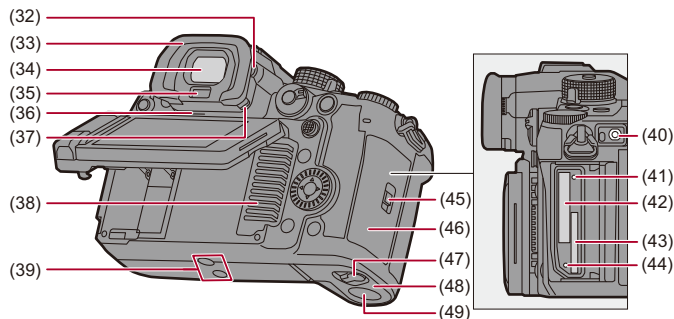

- (32) Регулятор диоптра (→[Настройка диоптрий видоискателя: 87](#))
- (33) Наглазник (→[Очистка видоискателя: 752](#))
- Храните наглазник в недоступном для детей месте во избежание его проглатывания детьми.
- (34) Видоискатель (→[Индикация на видоискателе/экране: 37](#), [Переключение между монитором и видоискателем: 88](#), [Отображение на мониторе/видоискателе: 707](#))
- (35) Датчик приближения глаза (→[Переключение между монитором и видоискателем: 88](#))
- (36) Динамик (→[\[Сигнал\]: 598](#))
- (37) Рычажок блокировки наглазника (→[Очистка видоискателя: 752](#))
- (38) Входное отверстие вентилятора (→[\[Режим вентилятора\]: 580](#))
- Входное отверстие для охлаждающего вентилятора.
 - Не закрывайте вентиляционные отверстия устройства газетами, скатертями, шторами и подобными предметами.
- (39) Крепление для штатива (→[Штатив: 759](#))
- При попытке прикрепить штатив с помощью винта длиной 5,5 мм или более может оказаться невозможным надежно закрепить его на месте. Кроме того, это может привести к повреждению фотокамеры.

- (40) Гнездо [REMOTE] (→[Пульт дистанционного управления затвором \(поставляется отдельно\): 703](#))
- (41) Индикатор доступа к карте 1 (→[Индикаторы доступа к карте: 62](#))
- (42) Гнездо для карты 1 (→[Установка карт \(поставляются отдельно\): 60](#))
- (43) Гнездо для карты 2 (→[Установка карт \(поставляются отдельно\): 60](#))
- (44) Индикатор доступа к карте 2 (→[Индикаторы доступа к карте: 62](#))
- (45) Рычажок блокировки дверцы отсека для карты (→[Установка карт \(поставляются отдельно\): 60](#))
- (46) Дверца отсека для карты (→[Установка карт \(поставляются отдельно\): 60](#))
- (47) Фиксирующий рычажок дверцы отсека для аккумулятора (→[Установка аккумулятора: 47](#))
- (48) Дверца отсека для аккумулятора (→[Установка аккумулятора: 47](#))
- (49) Крышка отсека для переходника постоянного тока (→[Сетевой адаптер \(поставляется отдельно\)/DC адаптер \(поставляется отдельно\): 706](#))
 - При использовании сетевого адаптера обязательно используйте DC адаптер Panasonic (DMW-DCC17: поставляется отдельно) и сетевой адаптер Panasonic (DMW-AC10: поставляется отдельно).
 - Всегда используйте фирменный сетевой адаптер Panasonic (DMW-AC10: поставляется отдельно).
 - Сетевой адаптер (поставляется отдельно) следует использовать только с сетевым шнуром, поставляемым вместе с сетевым адаптером (поставляется отдельно).

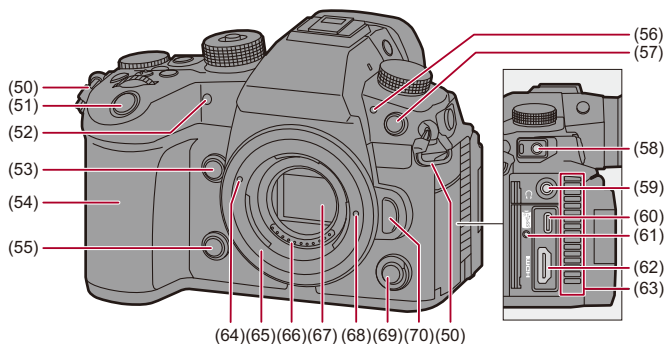

- (50) Ушко для наплечного ремня (→ [Прикрепление наплечного ремня: 40](#))
- (51) Кнопка затвора (→ [Основные операции для снимков: 118](#))
- (52) Индикатор автоспуска (→ [Съемка с использованием автоспуска: 238](#))/
Вспомогательная лампочка АФ (→ [\[Всп. ламп. АФ\]: 165](#))
- (53) Кнопка увеличения экрана прямого просмотра (видео) (→ [\[Увелич. прям. отоб. \(видео\)\]: 356](#))/
Кнопка Fn (Fn2) (→ [Кнопки Fn: 517](#))
- (54) Ручка
- (55) Кнопка предварительного просмотра (→ [Режим предварительного просмотра: 285](#))/
Кнопка Fn (Fn3) (→ [Кнопки Fn: 517](#))
- (56) Передняя сигнальная лампочка (→ [Основные операции для видео: 126](#))
- (57) Гнездо синхронизации вспышки (крышка гнезда синхронизации вспышки)
(→ [Подключение кабеля синхронизации к гнезду синхронизации вспышки: 326](#))
- Используйте вспышку с напряжением синхронизации 250 В или менее.
 - Подключите поставляемый в комплекте кабель-переходник BNC (для ввода/вывода сигнала временного кода) при синхронизации временного кода с внешним устройством. (→ [Синхронизация временного кода с внешним устройством: 390](#))
 - Храните крышку гнезда синхронизации вспышки в недоступном для детей месте во избежание ее проглатывания детьми.

- (58) Гнездо [MIC] (→ [Внешний микрофон \(поставляется отдельно\): 374](#))
- (59) Гнездо для наушников (→ [Наушники: 382](#))
 - Избыточное звуковое давление, вызванное наушниками или гарнитурой, может привести к потере слуха.
- (60) Разъем USB (→ [Установка аккумулятора в фотокамеру для зарядки: 49](#), [Разъем USB: 681](#))
- (61) Крепление держателя кабеля (→ [Подсоединение держателя кабеля: 459](#))
- (62) Гнездо HDMI (→ [Подключение устройств HDMI: 458](#), [Гнездо HDMI: 680](#))
- (63) Выходное отверстие вентилятора (→ [\[Режим вентилятора\]: 580](#))
 - Выходное отверстие для охлаждающего вентилятора.
 - Не закрывайте вентиляционные отверстия устройства газетами, скатертями, шторами и подобными предметами.
- (64) Метка установки объектива (→ [Установка объектива: 64](#))
- (65) Байонет объектива
- (66) Контакты
- (67) Матрица
- (68) Стопорный штифт объектива
- (69) Вспомогательная кнопка видеосъемки (→ [Основные операции для видео: 126](#))
- (70) Кнопка блокировки объектива (→ [Снятие объектива: 65](#))

Объектив, поставляемый в комплекте

H-ES12060

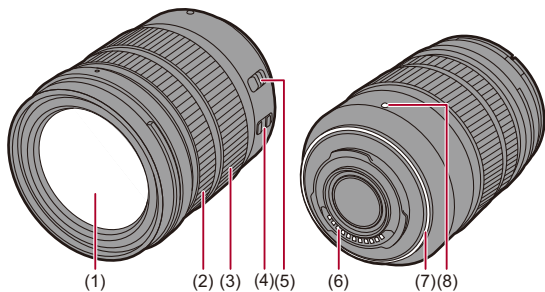

H-FS12060

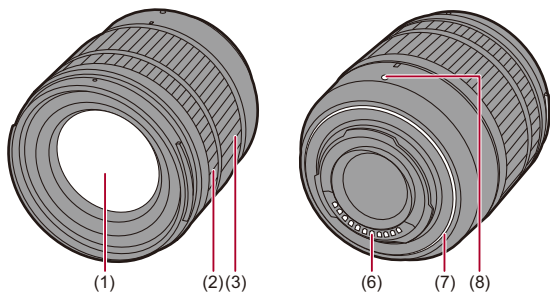

- (1) Поверхность объектива
- (2) Фокальное кольцо (→ [Запись с помощью РФ: 195](#))
- (3) Кольцо зуммирования (→ [Запись с увеличением: 204](#))
- (4) Переключатель O.I.S. (→ [Стабилизатор изображения: 259](#))
- (5) Переключатель [AF/MF] (→ [Использование АФ: 155](#), [Запись с помощью РФ: 195](#))
 - Можно переключаться между режимом автофокусировки и ручной фокусировки.
Если установить [MF] на объективе или фотокамере, будет работать режим ручной фокусировки.
- (6) Контакты
- (7) Резиновое уплотнительное кольцо объектива
- (8) Метка установки объектива (→ [Установка объектива: 64](#))

Индикация на видоискателе/экране

На момент покупки на видоискателе/мониторе отображаются указанные ниже значки.

- Информация о других значках, кроме описанных здесь (→ [Отображение на мониторе/видоискателе: 707](#))

Видоискатель

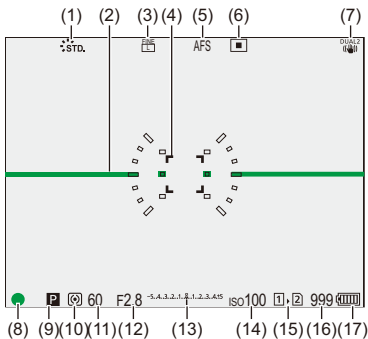

Монитор

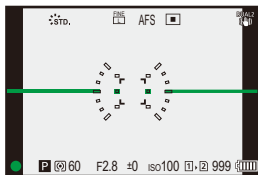

- (1) Фотостиль (→[Фото стиль]: 307)
- (2) Указатель уровня (→[Указ. уровня]: 573)
- (3) Качество снимка (→[Качество изображения]: 123)/
Размер кадра (→[Разм. кадра]: 121)/
- (4) Зона АФ (→Операция перемещения зоны АФ: 187)
- (5) Режим фокусировки (→Выбор режима фокусировки: 153, Использование АФ: 155, Запись с помощью РФ: 195)
- (6) Режим АФ (→Выбор режима АФ: 167)
- (7) Стабилизатор изображения (→Стабилизатор изображения: 259)
- (8) Фокусировка (зеленого цвета) (→Основные операции для снимков: 118, Использование АФ: 155)/
Состояние записи (красного цвета) (→Основные операции для видео: 126, Режим высокого разрешения: 220)
- (9) Режим записи (→Выбор режима записи: 79)
- (10) Режим замера (→[Режим замера]: 268)
- (11) Выдержка (→Основные операции для снимков: 118, Режим приоритета выдержки АЭ: 277)
- (12) Показатель диафрагмы (→Основные операции для снимков: 118, Режим приоритета диафрагмы АЭ: 274)
- (13) Значение компенсации экспозиции (→Компенсация экспозиции: 287)/
Помощь при ручной настройке экспозиции (→Помощь при ручной настройке экспозиции: 282)
- (14) Светочувствительность ISO (→Светочувствительность ISO: 294)
- (15) Разъем для карты (→Установка карт (поставляются отдельно): 60)/
Функция двойного разъема для карт (→[Функц. двойн. разъема кар.]: 587)
- (16) Количество записываемых снимков (→Количество записываемых снимков и время видеозаписи при использовании карт: 770)/
Количество снимков при непрерывной записи (→Количество снимков при непрерывной записи: 216)
- (17) Индикатор аккумулятора (→Индикаторы питания: 55)



• Для переключения между показом/скрытием указателя уровня нажмите [↵].

Перед началом работы

Прежде чем приступить к съемке, прочитайте этот раздел о подготовке фотокамеры.

- Прикрепление наплечного ремня: 40
- Зарядка аккумулятора: 42
- Установка карт (поставляются отдельно): 60
- Установка объектива: 64
- Настройка направления и угла экрана: 70
- Настройка часов (при первом включении): 72

Прикрепление наплечного ремня

Во избежание падения фотокамеры прикрепите к ней плечевой ремень следующим образом.

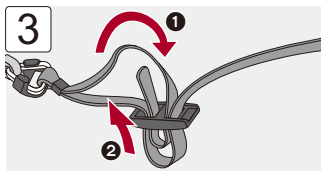
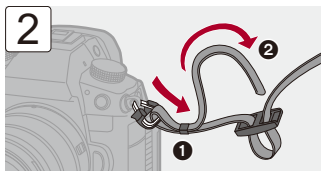
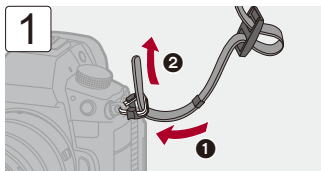

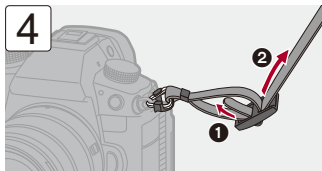

- Вытяните наплечный ремень и убедитесь, что он не выскальзывает.
- Таким же образом прикрепите противоположную сторону наплечного ремня.
- Плечевой ремень следует надевать на шею.
 - Не оборачивайте его вокруг шеи.
Это может привести к травме или несчастному случаю.
- Не допускайте, чтобы до наплечного ремня могли дотянуться маленькие дети.
 - Неуместное обертывание его вокруг шеи может привести к несчастному случаю.

Зарядка аккумулятора

- Зарядка с помощью зарядного устройства: 44
- Установка аккумулятора: 47
- Установка аккумулятора в фотокамеру для зарядки: 49
- Использование фотокамеры во время подачи в нее питания (подача питания/зарядка): 53
- Уведомления о зарядке/подаче питания: 55
- [Режим энергосбереж.]: 57

Аккумулятор можно зарядить с помощью зарядного устройства, поставляемого в комплекте, либо в корпусе фотокамеры.

Также можно включить фотокамеру и подавать в нее питание от электрической розетки.

Также можно использовать зарядное устройство для аккумулятора (DMW-BTC15: поставляется отдельно).

- С фотокамерой можно использовать аккумулятор DMW-BLK22. (По состоянию на январь 2022 г.)

Дополнительный аккумулятор DMW-BLF19

Также можно использовать DMW-BLF19 (поставляется отдельно), но со следующими ограничениями:

- Следующие функции использовать невозможно:
 - [Кач-во зап.] свыше разрешения С4К
 - [Кач-во зап.] для видео с высокой частотой кадров свыше частоты кадров при записи 60,00р
 - [Измен. част. кадров] свыше частоты кадров 60 кадр/с
- Емкость аккумулятора небольшая, поэтому уменьшается количество записываемых снимков и доступное время записи.
- У аккумулятора 4 индикатора оставшегося заряда.

Рекомендуется использовать DMW-BLK22 (поставляется в комплекте/поставляется отдельно).



- На момент покупки фотокамеры аккумулятор не заряжен. Следует зарядить аккумулятор перед использованием.

Зарядка с помощью зарядного устройства

Время зарядки: прибл. 230 мин.

- Используйте поставляемое в комплекте зарядное устройство и сетевой адаптер.
- Время зарядки указано для полностью разряженного аккумулятора. Время зарядки может быть разным в зависимости от способа использования аккумулятора.

Для зарядки аккумулятора в жарких/холодных местах или аккумулятора, который не использовался в течение долгого времени, может потребоваться больше времени, чем обычно.



- Для зарядки используйте изделия, поставляемые в комплекте с фотокамерой.
- Зарядное устройство следует использовать в помещении.

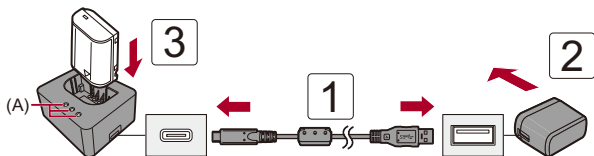

1 Подключите зарядное устройство к сетевому адаптеру с помощью соединительного кабеля USB.

- Проверьте направление разъемов и вставьте/извлеките штекер, не допуская перекосов.
(Если их вставить под углом, это может привести к деформации или неисправности)

2 Подключите сетевой адаптер к электрической розетке.



3 Вставьте аккумулятор.

- Индикаторы зарядки ([CHARGE]) (A) станут мигать, и начнется зарядка.

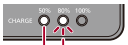

- Пользуйтесь только соединительным кабелем USB, который поставляется в комплекте.
Иначе это может привести к неисправности.
- Не используйте любые другие сетевые адаптеры, за исключением поставляемого в комплекте.
Иначе это может привести к неисправности.

❖ Показания индикаторов зарядки

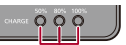
Состояние зарядки	От 0 % до 49 %	От 50 % до 79 %	От 80 % до 99 %	100 %
Индикаторы зарядки	 <p>(B)</p>	 <p>(C) (B)</p>	 <p>(C) (B)</p>	 <p>(D)</p>

(B) мигает

(C) вкл.

(D) выкл.

- Если вставить аккумулятор, когда зарядное устройство не подключено к источнику питания, индикаторы зарядки включатся на некоторое время, чтобы можно было проверить уровень заряда аккумулятора.



- После зарядки отключите подачу питания и выньте аккумулятор.
- Если индикатор [50%] быстро мигает, зарядка не выполняется.
 - Температура аккумулятора или окружающей среды слишком высокая или слишком низкая.
Выполните зарядку при температуре окружающей среды от 10 °C до 30 °C.
 - Клеммы зарядного устройства или аккумулятора загрязнены.
Отключите подачу питания и вытрите загрязнения сухой тканью.

Установка аккумулятора

- **Всегда используйте фирменные аккумуляторы Panasonic (DMW-BLK22).**
 - Также можно использовать DMW-BLF19 (поставляется отдельно), но с ограничениями. (→ [Дополнительный аккумулятор DMW-BLF19: 43](#))
- **При использовании других аккумуляторов качество работы данного продукта не гарантируется.**



- Убедитесь, что переключатель включения/выключения фотокамеры установлен на [OFF].

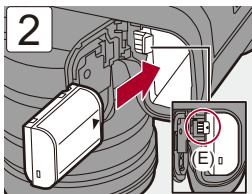
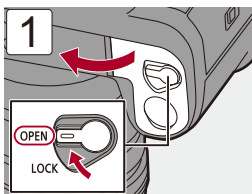

- Убедитесь, что рычажок (E) удерживает аккумулятор на месте.

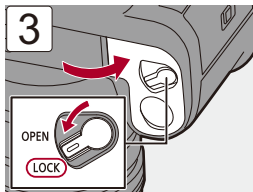

❖ Извлечение аккумулятора

- 1 Установите переключатель включения/выключения фотокамеры на [OFF].
- 2 Откройте дверцу отсека для аккумулятора.
- 3 Нажмите на рычажок (E) в направлении, указанном стрелкой, и выньте аккумулятор.
 - Прежде чем вынимать аккумулятор, убедитесь, что индикаторы доступа к картам выключены. (→ [Индикаторы доступа к карте: 62](#))

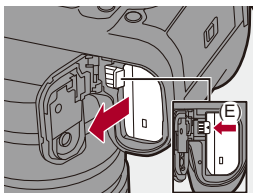

- Убедитесь, что на внутренней стороне дверцы отсека для аккумулятора (резиновом уплотнении) нет инородных частиц.
- После использования камеры выньте аккумулятор. (Если аккумулятор оставить в фотокамере на длительное время, он разрядится.)
- После использования, во время зарядки и сразу после зарядки аккумулятор нагревается. Во время работы фотокамера также нагревается. Это не является неисправностью.
- При извлечении аккумулятора действуйте осторожно, поскольку при этом он выскакивает.

Установка аккумулятора в фотокамеру для зарядки

Время зарядки: прибл. 220 мин.

- Использование корпуса фотокамеры и поставляемого в комплекте сетевого адаптера.
- Время зарядки указано для полностью разряженного аккумулятора. Время зарядки может быть разным в зависимости от способа использования аккумулятора.

Для зарядки аккумулятора в жарких/холодных местах или аккумулятора, который не использовался в течение долгого времени, может потребоваться больше времени, чем обычно.



- Для зарядки используйте изделия, поставляемые в комплекте с фотокамерой.

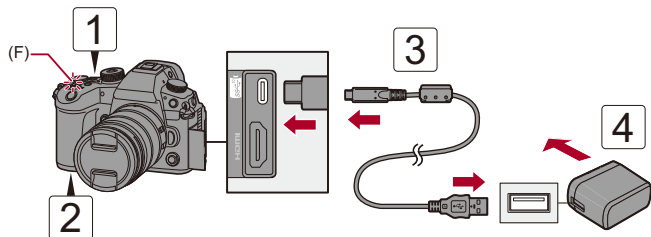

- 1 Установите переключатель включения/выключения фотокамеры на [OFF].**
- 2 Вставьте аккумулятор в фотокамеру.**
- 3 Подключите сетевой адаптер к разъему USB фотокамеры с помощью соединительного кабеля USB.**
 - Проверьте направление разъемов и вставьте/извлеките штекер, не допуская перекосов.
(Если их вставить под углом, это может привести к деформации или неисправности)
- 4 Подключите сетевой адаптер к электрической розетке.**
 - Индикатор зарядки (F) станет красным, и начнется зарядка.

❖ Показания индикатора зарядки

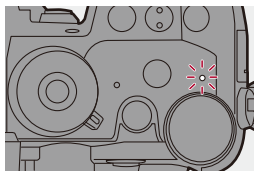

Индикатор зарядки (красного цвета)

Включен: идет зарядка.

Выключен: зарядка завершена.

Мигает: ошибка при зарядке.



- Также аккумулятор можно зарядить, подключив фотокамеру к устройству USB (ПК и т. п.) с помощью соединительного кабеля USB.
В таком случае зарядка может занять некоторое время.



- Пользуйтесь только соединительным кабелем USB, который поставляется в комплекте.
Иначе это может привести к неисправности.
- Не используйте любые другие сетевые адаптеры, за исключением поставляемого в комплекте.
Иначе это может привести к неисправности.
- После зарядки отключите подачу питания.
- Когда индикатор зарядки мигает красным цветом, зарядка невозможна.
 - Температура аккумулятора или окружающей среды слишком высокая или слишком низкая.
Выполните зарядку при температуре окружающей среды от 10 °C до 30 °C.
 - Клеммы аккумулятора загрязнены.
Выньте аккумулятор и удалите загрязнения сухой мягкой тканью.
- Даже если переключатель включения/выключения фотокамеры установить на [OFF] и выключить ее, она будет потреблять энергию.
Если фотокамера не будет использоваться длительное время, отключите сетевую вилку от электрической розетки для экономии энергии.

❖ **Подача питания**

Если аккумулятор вставлен в фотокамеру для зарядки и фотокамера включена, можно вести съемку во время подачи питания в фотокамеру.

- Во время подачи питания на экране отображается [🔋].



- Также можно подавать питание, подключив фотокамеру к устройству USB (ПК и т. п.) с помощью соединительного кабеля USB.



- Во время подачи питания зарядить аккумулятор невозможно.
- Выключайте фотокамеру перед подключением или отключением сетевого адаптера.
- В зависимости от условий использования оставшийся заряд аккумулятора может снизиться. Когда аккумулятор разрядится, фотокамера выключится.
- В зависимости от мощности подключенного устройства, подача питания может оказаться невозможной.
- **Информация об индикации высокой температуры (→ [Информация об индикации высокой температуры: 130](#))**

Использование фотокамеры во время подачи в нее питания (подача питания/зарядка)

Так как фотокамера и изделия, поставляемые в комплекте с зарядным устройством для аккумулятора (DMW-BTC15: поставляется отдельно), поддерживают стандарт USB PD (передача энергии через USB), зарядку можно выполнять во время подачи в фотокамеру питания. Подключите к фотокамере соединительный кабель USB, сетевой адаптер и сетевой шнур зарядного устройства для аккумулятора (DMW-BTC15: поставляется отдельно).

Время зарядки: **прибл. 170 мин.**

- Используйте корпус фотокамеры и сетевой адаптер, поставляемый в комплекте с зарядным устройством для аккумулятора (DMW-BTC15: поставляется отдельно). Фотокамера выключена.
- Время зарядки указано для полностью разряженного аккумулятора. Время зарядки может быть разным в зависимости от способа использования аккумулятора.

Для зарядки аккумулятора в жарких/холодных местах или аккумулятора, который не использовался в течение долгого времени, может потребоваться больше времени, чем обычно.

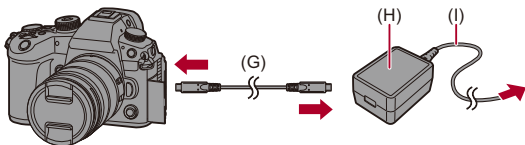

(G) Соединительный кабель USB

(H) Сетевой адаптер

(I) Сетевой шнур

- Вставьте аккумулятор в фотокамеру.
- Выполните подключение с помощью соединительного кабеля USB зарядного устройства для аккумулятора (DMW-BTC15: поставляется отдельно).
- Когда фотокамера включена, зарядка займет больше времени, чем при выключенной фотокамере.



- Зарядка во время использования фотокамеры может оказаться невозможной, даже если подключенные устройства поддерживают USB PD.
- При подключении устройств (ПК и т. п.), которые не поддерживают USB PD, и включении фотокамеры будет выполняться только подача энергии.
- Выключайте фотокамеру перед подключением или отключением от розетки сетевой вилки.
- В зависимости от условий использования оставшийся заряд аккумулятора может снизиться. Когда аккумулятор разрядится, фотокамера выключится.
- В зависимости от мощности подключенного устройства, подача питания может оказаться невозможной.

Уведомления о зарядке/подаче питания

❖ Индикаторы питания

Индикация на мониторе

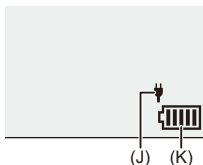

(J) Соединительный кабель USB, подающий питание

(K) Индикатор заряда аккумулятора

	80 % или выше
	60 % - 79 %
	40 % - 59 %
	20 % - 39 %
	19 % или ниже
 Мигает красным цветом	Аккумулятор разряжен. (Также мигает индикатор питания) • Зарядите или замените аккумулятор.

- На экране показывается примерный уровень заряда аккумулятора.
Точный уровень зависит от окружающей среды и условий эксплуатации.



- **Рекомендуется использовать фирменные аккумуляторы Panasonic.** В случае использования нефирменных аккумуляторов возможны несчастные случаи или неисправности, которые могут привести к возгоранию или взрыву.
Обратите внимание, что мы не несем ответственности за любой несчастный случай или неполадку, возникшие в результате использования нефирменных аккумуляторов.
- Не оставляйте какие-либо металлические предметы (например, скрепки) рядом с контактными участками вилки питания.
В противном случае может произойти пожар или поражение электрическим током из-за короткого замыкания или в результате тепловыделения.
- Не используйте сетевой адаптер или соединительный кабель USB с другими устройствами.
Иначе это может привести к неисправности.
- Не используйте кабели-удлинители USB и переходные адаптеры USB.
- Аккумулятор можно заряжать, даже если остается некоторый заряд, но не рекомендуется часто продолжать зарядку аккумулятора, если он полностью заряжен.
(Поскольку может произойти характерное вздутие.)
- В случае отключения электроэнергии или другой проблемы с электропитанием успешное выполнение зарядки может стать невозможным.
Снова подключите к розетке сетевую вилку.
- Не подключайте фотокамеру к разъему USB клавиатуры или принтера либо к USB-концентраторам.
- Если подключенный ПК перейдет в режим сна, зарядка/подача питания может остановиться.
- Если индикатор заряда аккумулятора не доходит до уровня [] даже после завершения зарядки, возможно, аккумулятор изношен.
Старайтесь не использовать этот аккумулятор.

[Режим энергосбереж.]

С помощью этой функции фотокамера автоматически переходит в режим сна (энергосбережения) или видеоискатель/монитор выключаются автоматически, если в течение заданного времени не выполняется никаких операций. Снижается расход заряда аккумулятора.

 ➔  ➔  ➔ **Выберите [Режим энергосбереж.]**

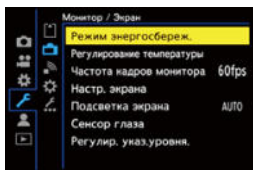

[Режим сна]	Задается промежуток времени до перехода фотокамеры в режим сна.	
[Режим сна (Wi-Fi)]	Задается переход фотокамеры в режим сна через 15 минут после отключения от Wi-Fi.	
[Автооткл. LVF/Экран]	Задается промежуток времени до выключения видеоискателя/монитора. (Фотокамера не выключается.)	
[Экон.энер.при съем.LVF]	Фотокамера переходит в режим сна во время отображения экрана записи, когда включена функция автоматического переключения между видеоискателем/экраном.	
	[Время в реж. ожидания]	Задается промежуток времени до перехода фотокамеры в режим сна.
	[Способ включения]	Задается экран для перехода фотокамеры в режим сна. [Только контр. панель]: Фотокамера переходит в режим сна только при отображении панели управления (→ Панель управления: 96). [Реж. ожидания во время зап.]: Фотокамера переходит в режим сна с любого экрана в режиме ожидания записи.

- Чтобы выйти из режима [Режим сна], [Режим сна (Wi-Fi)] или [Экон.энер.при съем.LVF], выполните одну из следующих операций:
 - Нажмите кнопку затвора наполовину.
 - Установите переключатель включения/выключения фотокамеры на [OFF], а затем снова на [ON].
- Чтобы выйти из режима [Автооткл. LVF/Экран], нажмите любую кнопку.



- [Режим энергосбереж.] не действует в следующих случаях:
 - При подключении к ПК или принтеру
 - Во время видеосъемки/воспроизведения видео
 - Во время [Интервал. съемка]
 - При съемке с установкой [Покадр. анимация] (при установке [Автосъемка])
 - При съемке с установкой [Перемещение фокуса]
 - Во время [Слайд шоу]
 - Во время вывода HDMI для записи

Установка карт (поставляются отдельно)



- Отформатируйте карты в фотокамере до их использования. (→[Форматир. карты]: 586)

Эта фотокамера поддерживает функцию двойного разъема для карт. При использовании двух карт доступны функции перенимаемой записи, записи резервной копии и выделенной записи.

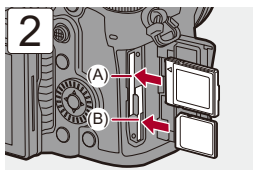
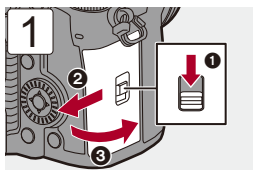

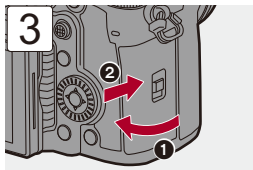

(A) Разъем для карты 1: карта CFexpress

(B) Разъем для карты 2: карта SD

- Переверните карты, как показано на рисунке, и вставьте их до щелчка.



- Можно задать порядок выполнения записи в разъемы 1 и 2:
(→ [\[Функц. двойн. разъема кар.\]: 587](#))
- Можно задать имя папки и имена файлов, используемые для изображений, которые сохраняются в папке DCIM:
(→ [\[Настр. папки / файла\]: 591](#))
- Можно переключить имя файла, используемое при сохранении видео на карты, на стиль CINE (папка для сохранения также переключается):
(→ [\[Имя видеофайла\]: 588](#))
- Можно задать метки тома для карт при установке [\[Имя видеофайла\]](#) на [CINE-стиль]:
(→ [\[Настр. файла для CINE\]: 590](#))

❖ Индикаторы доступа к карте

При обращении к карте включается индикатор доступа к карте.

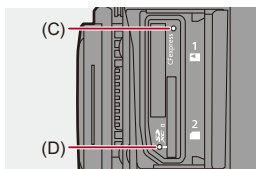

(C) Индикатор доступа к карте в разъеме для карты 1

(D) Индикатор доступа к карте в разъеме для карты 2



• При обращении к карте запрещается выполнять указанные ниже действия.

Фотокамера может работать неправильно или можно повредить карту и записанные изображения.

- Выключите камеру.
- Извлечение аккумулятора или карты либо отключение от розетки сетевой вилки.
- Воздействие на фотокамеру вибрации, ударов или статического электричества.

❖ Извлечение карты

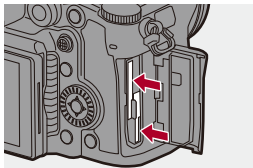

- 1 Откройте дверцу отсека карты.
- 2 Нажмите на карту до щелчка, затем ровно вытяните ее.
 - Прежде чем вынимать карту, убедитесь, что индикаторы доступа к картам выключены.



ОСТОРОЖНО, ГОРЯЧАЯ КАРТА

- Как указано на внутренней стороне дверцы отсека для карты, сразу после использования фотокамеры карта может быть горячей. Будьте осторожны при ее извлечении. Если на экране отображается предупреждающее сообщение о высокой температуре, не извлекайте карту сразу, а подождите, пока она не остынет и сообщение не исчезнет.

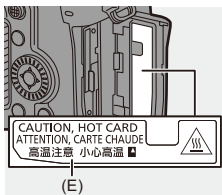

(E) ОСТОРОЖНО, ГОРЯЧАЯ КАРТА

Установка объектива

• Присоединение бленды объектива: 67

С этой фотокамерой можно использовать специальные объективы, совместимые с техническими характеристиками крепления объективов системы Micro Four Thirds™ (крепление Micro Four Thirds). Информация об используемых объективах (→ [Используемые объективы: 23](#))



- Убедитесь, что переключатель включения/выключения фотокамеры установлен на [OFF].
- Производите смену объектива в местах, где нет грязи и пыли.
Если на объектив попала грязь или пыль (→ [Загрязнения на датчике изображения: 751](#))
- Производите смену объектива с установленной крышкой объектива.

1

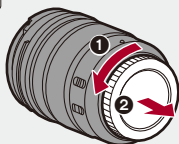

2

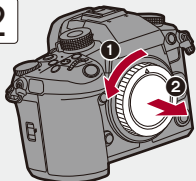

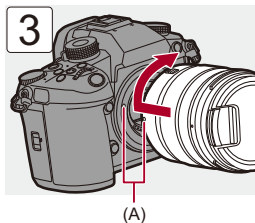

(A) Метки установки объектива

❖ Снятие объектива

- Удерживая нажатой кнопку блокировки объектива (B), поверните объектив до упора в направлении, указанном стрелкой, а затем снимите его.

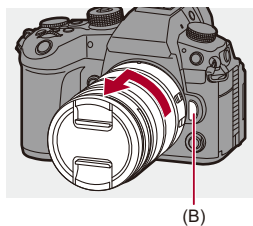



- В случае прикрепления объектива без функции обмена данными с этой фотокамерой, после включения фотокамеры появляется сообщение с указанием подтвердить информацию об объективе. В случае выбора [Да] можно зарегистрировать фокусное расстояние объектива. (→[Данные об объективе]: 266)
- Чтобы сообщение о подтверждении не появлялось, можно изменить настройки:
(→[Подтв. дан. об объективе]: 584)
- Вставляйте объектив ровно.
Если при прикреплении вставлять его под углом, это может привести к повреждению крепления объектива фотокамеры.
- Сняв объектив, обязательно наденьте крышку корпуса и заднюю крышку объектива.

Присоединение бленды объектива

При съемке с сильным контровым освещением с помощью бленды объектива можно снизить излишнюю освещенность изображений и потерю контрастности из-за неравномерного отражения света в объективе.

Она позволяет получать более красивые снимки за счет отсечки излишней освещенности.

При креплении бленды объектива (лепестковой), поставляемой в комплекте со сменным объективом (H-ES12060/H-FS12060)

- Держите бленду объектива пальцами, расположив их так, как показано на рисунке.
- Не держите бленду объектива так, чтобы она изгибалась.



- 1 Совместите метку (C) (O) на бленде объектива с меткой на краю объектива.**

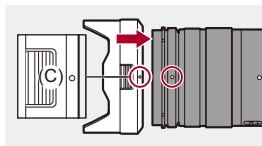

- 2 Поверните бленду объектива в направлении, указанном стрелкой, совмещая метку (D) (O) на бленде объектива с меткой на краю объектива.**

- Присоедините бленду объектива, поворачивая ее до щелчка.

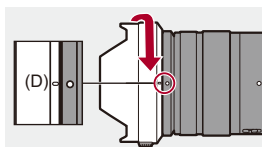

❖ Снятие бленды объектива (H-ES12060)

Удерживая нажатой кнопку на бленде объектива (E), поверните бленду объектива в направлении, указанном стрелкой, а затем снимите ее.

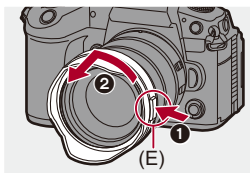

- При переноске фотокамеры бленду объектива можно прикрепить в обратном направлении.

Пример) H-ES12060

- 1 Совместите метку (D) (O) на бленде объектива с меткой на краю объектива.
- 2 Присоедините бленду объектива, поворачивая ее в направлении, указанном стрелкой, до щелчка.

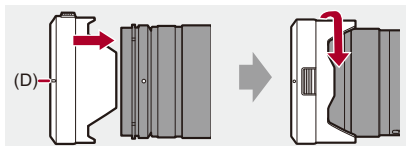

Настройка направления и угла экрана

Экран этой фотокамеры можно поворачивать и наклонять, регулируя в различных сочетаниях, чтобы легко менять направление и угол.

На момент покупки монитор убран в корпус фотокамеры.

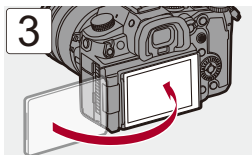
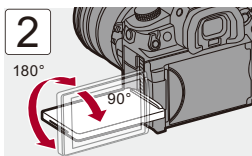
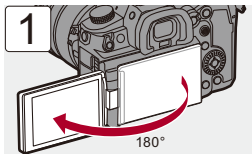

❖ Наклон

Поместите палец на (A) и поднимите экран в направлении, указанном стрелкой.

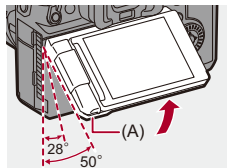

- Экран этой фотокамеры можно наклонять в два этапа.
- При наклоне в 28° экран все еще можно открыть.



- Углы регулировки приведены лишь для справки.
- Следите за тем, чтобы не зажать палец монитором.
- Нельзя слишком сильно нажимать на монитор. Это может привести к повреждению или неисправности.
- Если фотокамера не используется, закройте экран экранной поверхностью внутрь.



- Можно установить, будет ли выполняться поворот изображения на экране в зависимости от направления или угла экрана во время записи:

(→[Настр. стиля экр./видоиск.]: 569)

Настройка часов (при первом включении)

При первом включении фотокамеры появляется экран для установки часового пояса и часов.

Обязательно выполняйте эти настройки перед использованием, чтобы обеспечить запись изображений с правильной информацией по дате и времени.



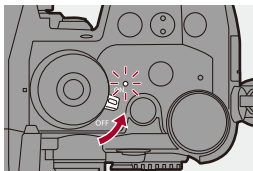

1 Установите переключатель включения/выключения фотокамеры на [ON].

- Загорается индикатор питания.
- Если экран выбора языка не отображается, перейдите к шагу 4.





2 Когда отображается [Установите язык], нажмите или .

3 Задайте язык.

- Нажмите   для выбора языка и затем нажмите  или .

4 Когда отображается [Настройте часовой пояс], нажмите или .

5 Установите часовой пояс.

- Нажимая ◀▶, выберите часовой пояс, а затем нажмите  или .
- Если у вас используется летнее время [, нажмите ▲. (Значение времени сдвинется вперед на 1 час.)
Чтобы вернуть отображение обычного времени, еще раз нажмите ▲.



(A)

(A) Разница во времени с GMT (средним временем по Гринвичу)

6 Когда отображается [Установите часы], нажмите или .



7 Настройте часы.

◀▶: Выберите элемент (год, месяц, день, час, минута или секунда).

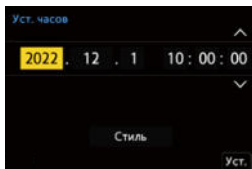
▲▼: Выберите значение.



Установка порядка отображения и формата отображения времени.

- Чтобы открыть экран настройки порядка отображения (B) и формата отображения времени (C), выберите [Стиль], нажимая ▶◀, а затем нажмите  или .

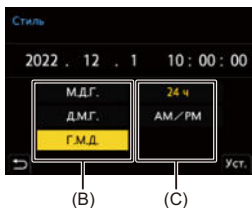

8 Подтвердите выбор.

- Нажмите  или .

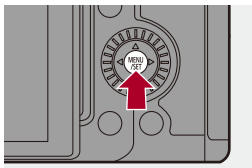

9 Когда отображается [Установка часов завершена.], нажмите или .



- Если фотокамера используется без настройки часов, они установятся на “0:00:00 1/1/2022”.
- Настройка часов сохраняется в течение приблизительно 3 месяцев за счет встроенного аккумулятора часов, даже без аккумулятора камеры. (Для зарядки встроенного аккумулятора часов оставьте полностью заряженный аккумулятор в камере приблизительно на 24 часа).



- [Часовой пояс] и [Уст. часов] можно изменить из меню:
(→ [Часовой пояс]: 606, [Уст. часов]: 606)
- Можно настроить так, чтобы индикатор питания не загорался:
(→ [Индикатор питания/сети]: 603)

Основные операции

В этом разделе описываются основные операции фотокамеры и интеллектуальный автоматический режим, с помощью которого можно сразу начать съемку.

- Как держать фотокамеру: 77
- Выбор режима записи: 79
- Операции настройки фотокамеры: 80
- Настройки отображения на экране/видеоискателе: 87
- Меню быстрого доступа: 94
- Панель управления: 96
- Способы работы с меню: 99
- Ввод символов: 105
- Интеллектуальный автоматический режим: 106
- Запись с использованием сенсорных функций: 112

Как держать фотокамеру

Чтобы уменьшить дрожание фотокамеры, держите ее неподвижно во время съемки.

Держите фотокамеру обеими руками, не двигайте плечами, а ноги поставьте на ширину плеч.

- Крепко держите фотокамеру, обхватив правой рукой ручку фотокамеры.
- Поддерживайте объектив снизу левой рукой.
- Не закрывайте пальцами или другими предметами вспомогательную лампочку АФ (А) или микрофон (В).
- Не закрывайте рукой и т. п. входное отверстие (С) и выходное отверстие (D) охлаждающего вентилятора.

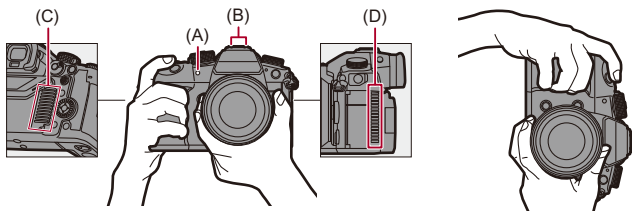

❖ Функция определения вертикального положения

С помощью этой функции определяется вертикальное положение фотокамеры при съемке.

При использовании настроек по умолчанию снимки автоматически воспроизводятся вертикально.

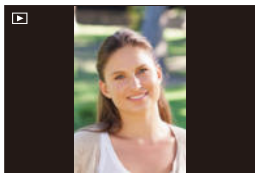

- Если [Поверн. ЖКД] установить на [OFF], снимки будут воспроизводиться без поворота. (→[Поверн. ЖКД]: 507)



- При значительном наклоне фотокамеры вверх или вниз функция определения вертикального положения может работать неправильно.



- Вы можете задать, должна ли записываться информация о вертикальной ориентации фотокамеры во время видеозаписи:
(→[Инф. о верт. полож. (видео)]: 584)

Выбор режима записи

- 1 Нажмите кнопку блокировки диска выбора режима (1), чтобы снять блокировку.**
 - Диск заблокирован, если кнопка блокировки диска выбора режима вдавлена. При каждом нажатии диск блокируется/разблокируется.
- 2 Поверните диск выбора режима (2), чтобы изменить режим записи.**

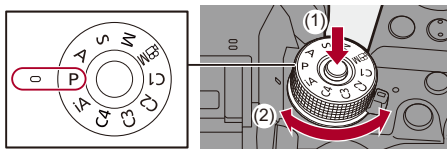

[iA]

Интеллектуальный автоматический режим (→ [Интеллектуальный автоматический режим: 106](#))

[P]

Режим программы АЭ (→ [Режим программы АЭ: 270](#))

[A]

Режим приоритета диафрагмы АЭ (→ [Режим приоритета диафрагмы АЭ: 274](#))

[S]

Режим приоритета выдержки АЭ (→ [Режим приоритета выдержки АЭ: 277](#))

[M]

Режим ручной экспозиции (→ [Режим ручной экспозиции: 280](#))

[M]

Творческий режим видео (→ [Творческий режим видео: 345](#))

[C1]/[C2]/[C3]/[C4]

Пользовательский режим (→ [Пользовательский режим: 542](#))

Операции настройки фотокамеры

При изменении настроек фотокамеры используйте указанные ниже компоненты управления.

Во избежание случайных операций их можно отключить с помощью рычажка блокировки управления.

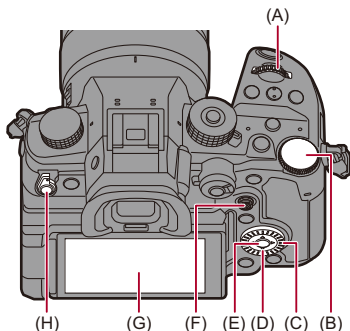

(A) Передний диск () (→[Передний диск/Задний диск: 81](#))

(B) Задний диск () (→[Передний диск/Задний диск: 81](#))

(C) Диск управления () (→[Диск управления: 81](#))

(D) Кнопки курсора () (→[Кнопки курсора: 82](#))

(E) Кнопка [MENU/SET] () (→[Кнопка \[MENU/SET\]: 82](#))

(F) Джойстик ( / ) (→[Джойстик: 83](#))

(G) Сенсорный экран (→[Сенсорный экран: 84](#))

(H) Рычажок блокировки управления (→[Рычажок блокировки управления: 86](#))

❖ Передний диск/Задний диск

Поворот:

выбор элемента или числового значения.

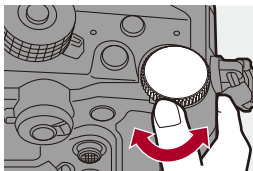
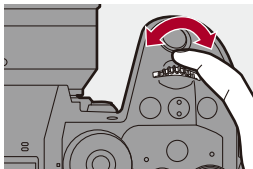

❖ Диск управления

Поворот:

выбор элемента или числового значения.

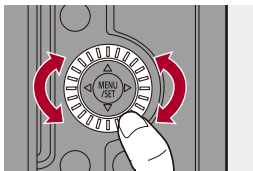

❖ Кнопки курсора

Нажатие:

выбор элемента или числового значения.

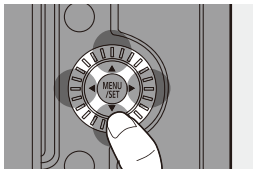

❖ Кнопка [MENU/SET]

Нажатие:

подтверждение настройки.

- Отображение меню во время записи и воспроизведения.

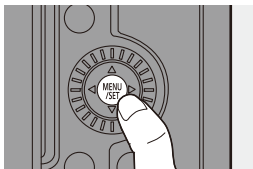

❖ Джойстик

Джойстиком можно управлять в 8 направлениях, наклоняя его вверх, вниз, влево, вправо и по диагонали и нажимая на центральную часть.

(I) **Наклон**: выбор элемента или числового значения либо перемещение положения.

- Перед наклоном поместите палец в центр джойстика. При нажатии на сторону джойстик может работать не так, как нужно.

(J) **Нажатие**: подтверждение настройки.

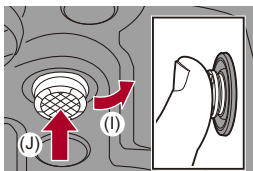

❖ Сенсорный экран

Операции можно выполнять, касаясь значков, ползунков, меню и других элементов на экране.

Касание

Операция касания, а затем убирания пальца с сенсорного экрана.

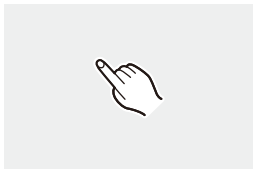

Перетаскивание

Операция перемещения пальца во время касания сенсорного экрана.

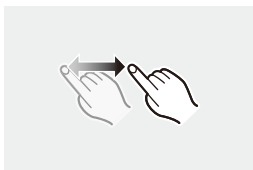

Щипок (расширение/сужение)

Операции увеличения расстояния между двумя пальцами (разведение пальцев) и уменьшения расстояния между двумя пальцами (сведение пальцев) жестом щипка во время касания сенсорного экрана.



- При использовании имеющейся в продаже защитной пленки для мониторов соблюдайте соответствующие меры предосторожности.
(В зависимости от типа защитной пленки для мониторов может ухудшиться видимость и эксплуатационные качества.)



- Сенсорные операции можно отключить:
(→ [\[Устан.касан.\]: 558](#))

❖ Рычажок блокировки управления

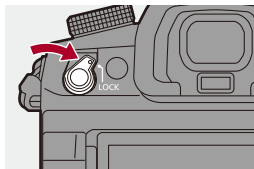

Установка рычажка блокировки управления в положение [LOCK] позволяет отключить компоненты управления, заданные в пункте [Настройка рычага блокир.] меню [Пользов.] ([Управление]).
(→[Настройка рычага блокир.]: 559)

Настройки отображения на экране/ видоискателе

- Настройка видоискателя: 87
- Переключение между монитором и видоискателем: 88
- Переключение отображаемой информации: 91

Настройка видоискателя

❖ Настройка диоптрий видоискателя

Смотрите в видоискатель и поворачивайте регулятор диоптрий.

- Выполняйте настройку, пока четко не увидите текст в видоискателе.

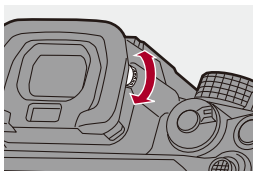

Переключение между монитором и видоискателем

В настройках по умолчанию задано автоматическое переключение между видоискателем/экраном. Когда вы смотрите в видоискатель, срабатывает сенсор глаза (A) и фотокамера переключает отображение с экрана на видоискатель.

Переключать отображение на видоискатель или экран можно с помощью кнопки [LVF] (B).

Нажмите [LVF].

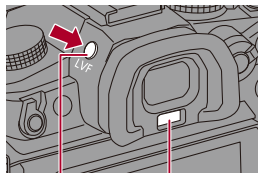

(B)

(A)

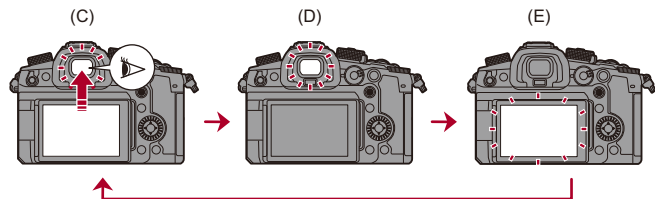

(C) Автоматическое переключение между видоискателем/экраном

(D) Отображение на видоискателе

(E) Отображение на экране

❖ Одновременное отображение на экране и видоискателе

Если при автоматическом переключении между видоискателем/экраном (С) экран повернут в сторону объектива, изображение на экране записи, видимое в видоискателе, также отображается на экране.

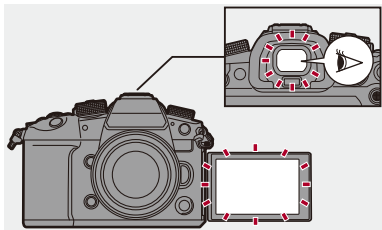



- Когда экран наклонен, сенсор глаза не работает.
- Сенсор глаза может работать неправильно из-за формы ваших очков, положения фотокамеры в руках или яркого света вокруг окуляра.
- Во время воспроизведения видео или слайд шоу автоматическое переключение между видеоискателем/экраном не работает.



- Как выполнить фокусировку, смотря в видеоискатель:
(→[АФ по глазам]: 556)
- Чувствительность сенсора глаза можно изменить:
(→[Сенсор глаза]: 597)
- Можно задать скорость отображения для прямого просмотра на экране при записи снимков:
(→[Частота кадров монитора]: 595)
- Можно настроить яркость, цвет, красный или синий оттенок и т. п. экрана/ видеоискателя.
(→[Настр. экрана]/[Видеоискатель]: 596)
- Можно настроить яркость экрана/видеоискателя:
(→[Подсветка экрана]/[Яркость LVF]: 596)

Переключение отображаемой информации

Нажмите [DISP.].

- Отображаемая информация меняется.

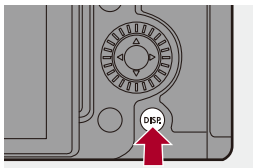

❖ Экран записи

Монитор

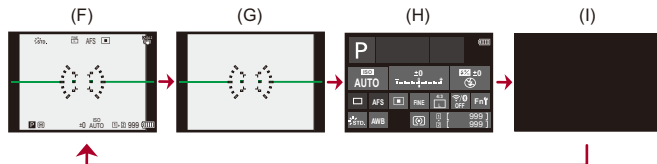

(F) С информацией

(G) Без информации

(H) Панель управления

(I) Выключен (черный)

Видеоискатель

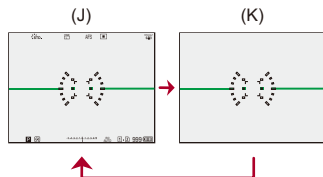

(J) С информацией

(K) Без информации



- Для переключения между показом/скрытием указателя уровня нажмите [↔].
Эту установку также можно сделать с помощью [Указ. уровня]. (→[Указ. уровня]: 573)



- Работа панели управления (→Панель управления: 96)
- Панель управления и черный экран можно скрыть:
(→[Показ./скр. информ. на экране]: 574)
- Отображение можно изменить так, чтобы экран прямого просмотра и отображаемая информация не накладывались друг на друга:
(→[Настр. стиля экр./видеоиск.]: 569)
- Можно отобразить контур для прямого просмотра:
(→[Границы кадра]: 573)

❖ Экран воспроизведения

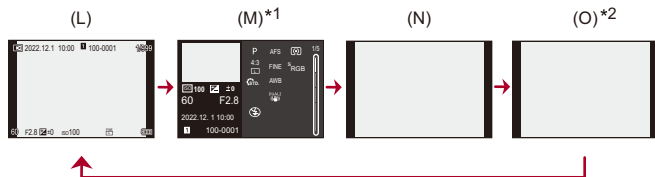

(L) С информацией

(M) Отображение подробной информации

(N) Без информации

(O) Без мигающих выделенных участков

*1 При нажатии ▲▼ меняется отображаемая информация. (→ [Отображение подробной информации: 726](#))

*2 На этом экране не показываются мигающие выделенные участки, отображаемые при установке [Миг. подсветка] в меню [Пользов.] ([Монитор / Экран (фото)]) на [ON].

На других экранах передержанные участки экрана мигают. (→ [Миг. подсветка\]: 571](#))

Меню быстрого доступа

С помощью этого меню можно быстро задать часто используемые во время съемки функции без вызова экрана меню. Также можно изменить способ отображения меню быстрого доступа и отображаемые элементы.

1 Отобразите меню быстрого доступа.

- Нажмите [Q].

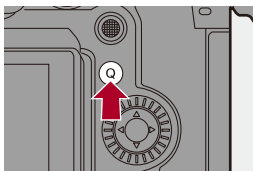

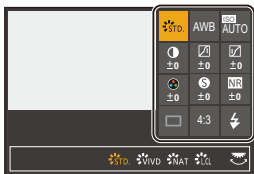

2 Выберите пункт меню.

- Нажмите ▲▼◀▶.
- Направления по диагонали можно также выбрать с помощью джойстика.
- Также выбор можно сделать, поворачивая .
- Также выбор можно сделать, коснувшись пункта меню.



3 Выберите элемент настройки.

- Поверните  или .
- Также выбор можно сделать, коснувшись элемента настройки.



4 Закройте меню быстрого доступа.

- Нажмите кнопку затвора наполовину.
- Также меню можно закрыть, нажав [Q].

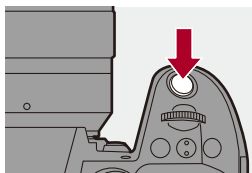

- Некоторые элементы нельзя установить, в зависимости от режима записи или настроек фотокамеры.



- Меню быстрого доступа можно настроить индивидуально:
(→ [Индивидуальная настройка меню быстрого доступа: 535](#))

Панель управления

На этом экране можно посмотреть текущие настройки записи.

Настройки можно также изменять, касаясь экрана.

В режиме [M] (Творческий режим видео) информация на экране меняется на специально предназначенную для видео.

- Информация об экране (→ [Панель управления: 715](#), [Панель управления \(Творческий режим видео\): 718](#))

1 Отобразите панель управления.

- Несколько раз нажмите [DISP.].



2 Коснитесь элементов.

- Появятся экраны настройки для каждого элемента.

3 Измените настройку.

Пример) Изменение режима АФ

- Прикоснитесь к элементу настройки.
- Информацию об изменении настроек см. на страницах с объяснением каждого элемента.

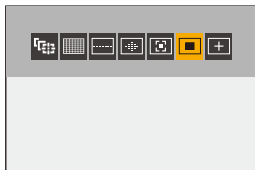

4 Коснитесь [Уст.].

❖ Изменение настроек напрямую с помощью диска

Шаги со **2** по **4** можно выполнить по-другому с помощью указанных ниже операций.

- 1 Нажмите одну из кнопок ▲▼◀▶, чтобы выбрать элементы.
 - Выбранные элементы отображаются желтым цветом.
- 2 Нажмите ▲▼◀▶ для выбора элемента.
 - Также выбор можно сделать, поворачивая ☀ или ⚙.
- 3 Поверните 🌀, чтобы изменить значения настроек.

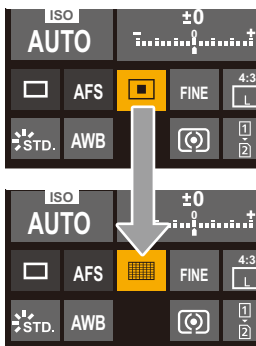

- Некоторые элементы нельзя установить, в зависимости от режима записи или настроек фотокамеры.

Способы работы с меню

- [Сброс]: 104

В этой фотокамере меню используется для установки разнообразных функций и выполнения индивидуальной настройки фотокамеры. Операции в меню можно выполнять с помощью курсора, джойстика, диска или касанием.

Настройка и компоненты управления меню

Управление меню осуществляется нажатием ◀▶ для перехода от одного экрана меню к другому.

Используйте указанные ниже компоненты управления для работы с главной вкладкой, подвкладкой, вкладкой страниц и пунктами меню без перехода на соответствующие уровни меню.

- Также операции можно выполнять, прикасаясь к значкам, пунктам меню и элементам настройки.







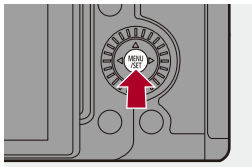

- (A) Главная вкладка (кнопка [Q])
- (B) Подвкладка (☀)
- (C) Пункт меню (☀)
- (D) Вкладка страниц (☀)
- (E) Элемент настройки

1 Отобразите меню.

- Нажмите .



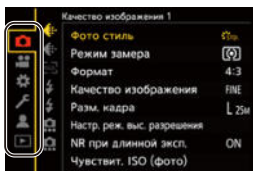

2 Выберите главную вкладку.

- Нажимая  , выберите главную вкладку, а затем нажмите .
- Ту же операцию можно выполнить, повернув  для выбора главной вкладки, а затем нажав  или .



3 Выберите подвкладку.

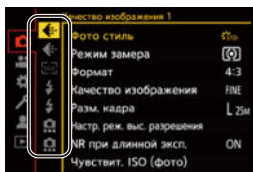

- Нажимая ▲▼, выберите подвкладку, а затем нажмите ►.
- Ту же операцию можно выполнить, повернув  для выбора подвкладки, а затем нажав  или .
- Если есть вкладки страниц (D), то после последнего переключения вкладок страниц происходит переключение на следующую подвкладку.



(D)





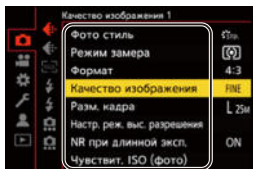

4 Выберите пункт меню.

- Нажимая ▲▼, выберите пункт меню, а затем нажмите ►.
- Ту же операцию можно выполнить, повернув  для выбора пункта меню, а затем нажав  или .



5 Выберите элемент настройки, а затем подтвердите выбор.

- Нажимая ▲▼, выберите элемент настройки, а затем нажмите  или .
- Ту же операцию можно выполнить, повернув  для выбора элемента настройки, а затем нажав  или .



6 Закройте меню.

- Нажмите кнопку затвора наполовину.
- Также меню можно закрыть, несколько раз нажав [].

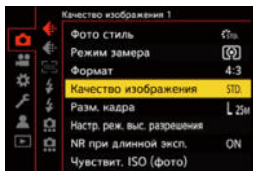

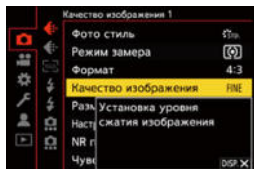

❖ Отображение описания пунктов меню и настроек

При нажатии [DISP.] после выбора пункта меню или элемента настройки на экране отображается его описание.



❖ Выделенные серым пункты меню

Пункты меню, которые невозможно установить, выделяются серым цветом.

Если нажать  или  при выборе пункта меню, выделенного серым цветом, отображается сообщение с указанием причины, по которой этот пункт невозможно установить.

- В зависимости от пункта меню это сообщение с указанием причины может не отображаться.

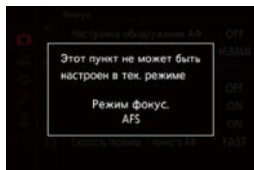

[Сброс]

Восстановление для каждой из следующих настроек значений по умолчанию:

- Настройки записи
- Настройки сети (настройки [Настройка Wi-Fi] и [Bluetooth])
- Установочные и пользовательские настройки (кроме [Настройка Wi-Fi] и [Bluetooth])

 →  →  → Выберите [Сброс]

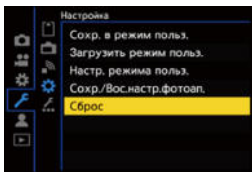

- При сбросе установочных и пользовательских настроек также сбрасывается меню [Восп.].
- При сбросе установочных и пользовательских настроек также восстанавливается значение по умолчанию для настройки [Данные об объективе] в пункте [Стаб. изображения] меню [Фото] ([Другие (фото)]/[Видео] ([Другие (видео)]).
- Номера папок и настройки часов не сбрасываются.









- Список настроек по умолчанию и настроек, которые можно сбросить (→ [Список настроек по умолчанию/пользовательских настроек/доступных для копирования настроек: 779](#))

Ввод символов

Когда появится экран ввода символов, выполните указанные ниже шаги.

1 Введите символы.

- Нажимая ▲▼◀▶, выберите символы, а затем нажимайте  или , пока не отобразится нужный для ввода символ.
(Повторите этот шаг)
- Для повторного ввода того же символа поверните  или  вправо, чтобы переместить курсор места ввода.
- При выборе элемента и последующем нажатии  или  можно выполнить следующие операции:
 - [A/a]: изменение типа символов на [A] (прописные буквы), [a] (строчные буквы), [1] (цифры) и [&] (специальные символы).
 - []: ввод пробела
 - [Удал.]: удаление символа
 - [<]: перемещение курсора места ввода влево
 - [>]: перемещение курсора места ввода вправо
- При введении пароля (A) показывает количество введенных символов и количество символов, которое можно ввести.



2 Завершите ввод.

- Выберите [Уст.] и затем нажмите  или .

Интеллектуальный автоматический режим



Режим [iA] (Интеллектуальный автоматический режим) позволяет записывать изображения с использованием настроек, автоматически выбираемых фотокамерой.

Фотокамера определяет сцену для автоматического задания оптимальных настроек записи в соответствии с объектом и условиями съемки.

1 Установите режим записи на [iA].

- Настройте диск выбора режима. (→ [Выбор режима записи: 79](#))

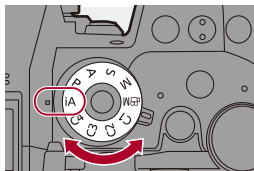

2 Нацельте фотокамеру на объект съемки.

- Когда фотокамера определяет сцену, значок режима записи меняется.
(Автоматическое определение сцены)



3 Настройте фокусировку.

- Нажмите кнопку затвора наполовину.
- Когда объект будет сфокусирован, загорится значок фокусировки.
(Если объект не сфокусирован, индикация мигает).
- Действует настройка [] режима АФ, и зона АФ отображается совмещенной с каждым человеком.

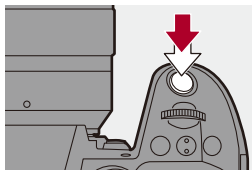

4 Начните запись.

- Для выполнения снимков нажмите кнопку затвора до упора.
- Для записи видеороликов нажмите кнопку видеосъемки или вспомогательную кнопку видеосъемки.

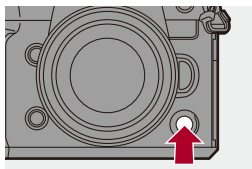
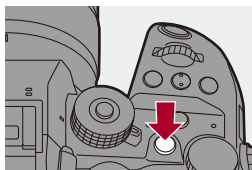
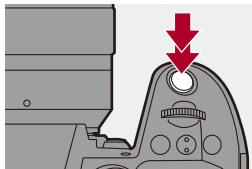

- Если свет падает на объекты сзади, компенсация контрового света срабатывает автоматически, чтобы объекты не выглядели темными.

❖ Типы автоматического определения сцены

		Фотосъемка	Видеосъемка
	Интеллектуальный режим портрета* ¹	✓	✓
	Интеллектуальный режим портрета и животных* ²	✓	✓
	Интеллектуальный режим пейзажа	✓	✓
	Интеллектуальный режим макросъемки	✓	✓
	Интеллектуальный режим ночного портрета* ³	✓	
	Интеллектуальный режим ночного пейзажа	✓	
	Интеллектуальный режим еды	✓	
	Интеллектуальный режим заката	✓	
	Интеллектуальный режим низкой освещенности		✓
iA	iA	✓	✓

*1 Определяется, если для пункта [Обнаружение объекта] в меню [Фото] ([Фокус]) задано значение [HUMAN] или [FACE/EYE].

*2 Определяется, если для пункта [Обнаружение объекта] в меню [Фото] ([Фокус]) задано значение [ANIMAL+HUMAN].

*3 Определяется при использовании внешней вспышки.



- Если не применима ни одна из сцен, запись выполняется с [iA] (стандартная настройка).
- В зависимости от условий съемки для одного объекта могут выбираться различные типы сцен.

❖ Режим АФ

Изменение режима автофокусировки.

- При каждом нажатии [- Кроме того, режим можно изменить касанием экрана или нажатием и удерживанием джойстика.
- [Настройка обнаружения АФ] устанавливается на [ON].
- Настройка [Обнаружение объекта] сохраняется для любого режима записи, кроме режима [iA]. (→ [Автоматическое обнаружение: 170](#))

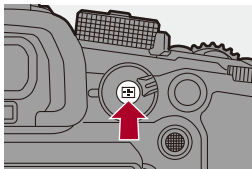

/ / ([Полная зона АФ])

Фотокамера определяет лицо, глаза и тело (все тело или верхнюю часть тела) человека, а также тела животных и настраивает фокусировку.



- Место выполнения фокусировки на человеке, животном или глазе можно изменить, коснувшись белой зоны АФ либо переместив джойстик ▲▼◀▶.
-

[] ([Следящий])

При установке режима фокусировки на [AFC] зона АФ следует за движением объекта с сохранением фокусировки.



Наведите рамку зоны АФ на объект, а затем наполовину нажмите и удерживайте кнопку затвора.



- Фотокамера будет выполнять слежение за объектом, пока кнопка затвора нажата наполовину или полностью.



- Информация о режимах АФ (→ [Автоматическое обнаружение: 170](#), [\[Следящий\]: 173](#))

❖ Вспышка

При съемке со вспышкой фотокамера переключается на режим вспышки, соответствующий условиям съемки.

В режиме Медленной синхронизации (, ) следите за тем, чтобы не трясти фотокамеру, т. к. выдержка становится дольше обычной.



- Информация о внешних вспышках (→ [Использование внешней вспышки \(поставляется отдельно\): 324](#))

Запись с использованием сенсорных функций

- [АФ касанием/Затвор касанием: 112](#)
- [Сенсорная АЭ: 115](#)

АФ касанием/Затвор касанием



Сенсорные функции позволяют выполнить фокусировку на точке касания, спустить затвор и т. п.



- С настройками по умолчанию сенсорная вкладка не отображается. Установите [Касание вкладки] на [ON] в пункте [Устан.касан.] меню [Пользов.] ([Управление]). (→ [\[Устан.касан.\]: 558](#))

1 Прикоснитесь к [].

2 Коснитесь значка.

- Значок переключается при каждом прикосновении к нему.



 (АФ касанием)

Фокусировка на месте касания.

 (Затвор касанием)

Запись с фокусировкой на месте касания.

 (ВЫКЛ)

3 (При установке на параметр, отличный от ВЫКЛ)
Прикоснитесь к объекту.

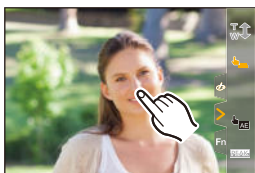



- Если запись с помощью функции затвора касанием не удастся, зона АФ становится красной и исчезает.



- Информация об операциях по перемещению зоны АФ (→ [Операции на экране перемещения зоны АФ: 183](#))
- Также можно установить оптимальную фокусировку и яркость для места касания:
(→ [Перемещение зоны АФ касанием: 190](#))

Сенсорная АЭ



Эта функция регулирует яркость в зависимости от места прикосновения.

Если лицо человека кажется темным, можно сделать экран ярче для соответствия лицу.



- С настройками по умолчанию сенсорная вкладка не отображается. Установите [Касание вкладки] на [ON] в пункте [Устан.касан.] меню [Пользов.] ([Управление]). (→ [\[Устан.касан.\]: 558](#))

1 Прикоснитесь к [].

2 Прикоснитесь к [].

- Отображается экран настроек сенсорной АЭ.



3 Прикоснитесь к объекту, для которого нужно отрегулировать яркость.

- Чтобы вернуть в центр положение, для которого требуется отрегулировать яркость, коснитесь [Сброс].



4 Коснитесь [Уст.].

❖ Отключение сенсорной АЭ

Прикоснитесь к [].



- Также можно настроить фокусировку и яркость для места прикосновения. (В это время функция сенсорной АЭ не работает):

(→ [Фокусировка на месте касания и настройка яркости для него \(AF+AE\): 191](#))

Фотосъемка

Здесь описаны основные операции и настройки для выполнения снимков.

- [Основные операции для снимков: 118](#)
- [\[Формат\]: 120](#)
- [\[Разм. кадра\]: 121](#)
- [\[Качество изображения\]: 123](#)

Основные операции для снимков



1 Настройте фокусировку.

- Нажмите кнопку затвора наполовину (нажмите ее слегка).

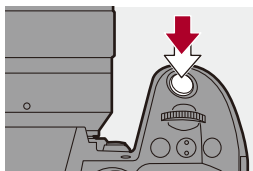

- Отображаются значение диафрагмы (A) и выдержка (B).
(Если правильную экспозицию получить невозможно, индикаторы мигают красным цветом.)
- Когда объект будет сфокусирован, загорится значок фокусировки (C).
(Если объект не сфокусирован, индикация мигает).
- Эту операцию также можно выполнить нажатием [AF ON].

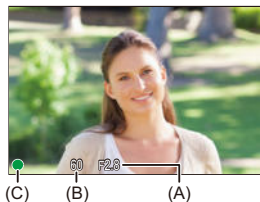

2 Начните запись.

- Полностью нажмите кнопку затвора (нажмите ее полностью).

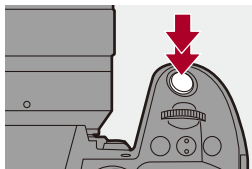

- Записанные снимки можно отображать автоматически, установив [Авт. просм.] в меню [Пользов.] ([Монитор / Экран (фото)]). Также можно изменить настройку времени, в течение которого отображается снимок, в соответствии со своими предпочтениями. (→ [\[Авт. просм.\]: 565](#))



- При использовании настроек по умолчанию снимок нельзя сделать, пока объект не будет сфокусирован.
Если [Приор. фок./затвора] в меню [Пользов.] ([Фокус/затвор]) установить на [BALANCE] или [RELEASE], снимок можно будет сделать, даже если объект не сфокусирован. (→ [\[Приор. фок./затвора\]: 552](#))

[Формат]



Можно выбрать формат изображения.

→ → → Выберите [Формат]

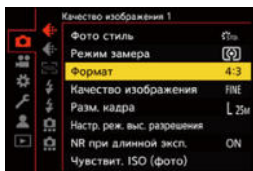

[4:3]

Формат монитора 4:3

[3:2]

Формат стандартной пленочной фотокамеры

[16:9]

Формат ТВ 16:9

[1:1]

Квадратное форматное соотношение

[Разм. кадра]



Установка размера изображения для снимка.

MENU / **SET** → **[CAMERA]** → **[FRAME]** → **Выберите [Разм. кадра]**

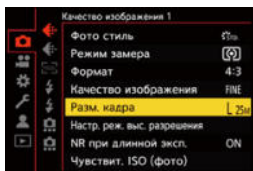

[Формат]	Размер снимка	
[4:3]	[L] (25M)	5776×4336
	[M] (12,5M)	4096×3072
	[S] (6,5M)	2944×2208
[3:2]	[L] (22M)	5776×3848
	[M] (11M)	4096×2728
	[S] (5,5M)	2944×1960
[16:9]	[L] (18,5M)	5776×3248
	[M] (9,5M)	4096×2304
	[S] (5M)	2944×1656
[1:1]	[L] (19M)	4336×4336
	[M] (9,5M)	3072×3072
	[S] (5M)	2208×2208

- При установке [Расш.телепр.] размеры изображения [M] и [S] отмечаются значком **[EX]**.



- При использовании следующих функций [Разм. кадра] не действует:
 - [RAW] ([Качество изображения])
 - Режим высокого разрешения

[Качество изображения]



Задайте степень сжатия, используемую для архивирования изображений.

MENU → **[CAMERA]** → **[QUALITY]** → **Выберите [Качество изображения]**

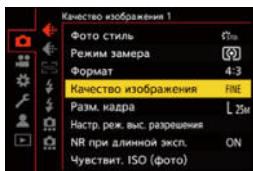

[FINE]

Изображения JPEG с приоритетом качества изображения.

Формат файла: JPEG

[STD.]

Изображения JPEG стандартного качества изображения.

Эту функцию удобно использовать для увеличения количества записываемых снимков без изменения размера снимков.

Формат файла: JPEG

[RAW+FINE]/[RAW+STD.]

Изображения RAW и JPEG ([FINE] или [STD.]) записываются одновременно.

Формат файла: RAW+JPEG

[RAW]

Записываются изображения RAW.

Формат файла: RAW



Примечание по RAW

Формат RAW означает формат данных тех изображений, которые не были обработаны на фотокамере.

Для воспроизведения и редактирования изображений в формате RAW требуется фотокамера или специальное программное обеспечение.

- Обработку изображений в формате RAW можно выполнять на фотокамере. (→ [\[Обработка RAW\]: 496](#))
- Для обработки и редактирования файлов RAW на ПК используйте программное обеспечение (“SILKYPIX Developer Studio” лаборатории Ichikawa Soft Laboratory). (→ [SILKYPIX Developer Studio SE: 691](#))



- Изображения RAW всегда записываются с размером [L] в формате [4:3].
- При удалении изображения, записанного с установкой [RAW+FINE] или [RAW+STD.] на фотокамере, одновременно удаляются оба изображения — RAW и JPEG.
- При использовании следующих функций [Качество изображения] не действует:
 - Режим высокого разрешения



- Кнопке Fn можно назначить функцию однократной записи изображения RAW и изображения JPEG одновременно: (→ [\[1 снимок RAW+JPG\]: 523](#))
- Выбор настройки цветового пространства из [sRGB] или [AdobeRGB]: (→ [\[Цвет. простр\]: 550](#))

Видеосъемка

Здесь описаны основные операции и настройки для записи видеороликов.

- Смотрите также следующие разделы, в которых приведена более подробная информация о записи видеороликов:
 - [Настройки видео: 344](#)
 - [Специальная видеозапись: 414](#)
 - [Вывод HDMI \(видео\): 457](#)
- [Основные операции для видео: 126](#)
- [\[Системная частота\]: 132](#)
- [\[Формат файла записи\]: 134](#)
- [\[Кач-во зап.\]: 136](#)
- [\[Область изобр. видео\]: 150](#)

Основные операции для видео



Этой фотокамерой можно записывать видео с максимальным разрешением 5,8K (5760×4320).

Она также поддерживает переключение системной частоты и 3 типа формата записи файлов: MP4, MOV и Apple ProRes.

В режиме [M] (Творческий режим видео), специально предназначенном для видеосъемки, можно использовать все функции видео.

1 Начните запись.

- Нажмите кнопку видеосъемки (A).
- Эту операцию также можно выполнить нажатием вспомогательной кнопки видеосъемки (B).
- После нажатия на кнопку видеосъемки сразу же отпустите ее.
- Во время видеосъемки загорается передний индикатор съемки (C) и задний индикатор съемки (D).

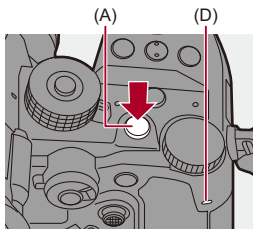

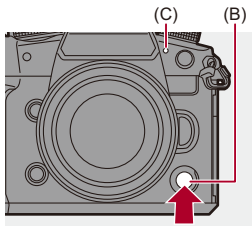

2 Остановите запись.

- Снова нажмите кнопку видеосъемки (A).
- Эту операцию также можно выполнить нажатием вспомогательной кнопки видеосъемки (B).

❖ Индикация на экране во время видеосъемки

Угол обзора при прямом просмотре меняется на угол обзора для видеосъемки, и на экране показывается время видеозаписи (E) и истекшее время записи (F).

- “h” – сокращенно, часы, “m” – минуты, “s” – секунды.
- Во время видеосъемки индикатор состояния записи (G) и индикатор доступа к карте (H) загораются красным цветом.





- Если трудно сохранить фокусировку на объекте при видеосъемке с установкой АФ, нажмите кнопку затвора наполовину для повторной настройки фокусировки.

❖ Управление экспозицией во время видеосъемки

Видеоролики записываются с указанными ниже настройками значения диафрагмы, выдержки и светочувствительности ISO.

Режим записи	Значение диафрагмы/скорость затвора/ светочувствительность ISO
[iA]	Фотокамера автоматически выполняет настройки в соответствии с записываемой сценой. (→ Типы автоматического определения сцены: 109)
[P]/[A]/[S]/[M]	Настройки зависят от [Авт. экспозиц. в P/A/S/M] в меню [Пользов.] ([Качество изображения]). Настройка по умолчанию — [ON]. (→ [Авт. экспозиц. в P/A/S/M]: 550) [ON] : запись со значениями, автоматически установленными фотокамерой. [OFF] : запись со значениями, заданными в режимах [P]/[A]/[S]/[M].
[M]	Запись со значениями, установленными вручную.

❖ Размер для интервала разделения файлов

Если время непрерывной записи или размер файла превышают указанные ниже параметры, для продолжения записи создается новый файл.

[Формат файла записи]	[Кач-во зап.]	Скорость передачи данных	Используемая карта	Разделение файла	
				Время непрерывной записи	Размер файла
[MP4]	[FHD]	Все	(A)	30 минут	4 ГБ
			(B)		
			(C)		
	[4K]		(A)	3 часа	96 ГБ
			(B)	4 минуты	
			(C)	30 минут	
[MOV]	Все	600 Мбит/с или меньше	(A)	3 часа	192 ГБ
			(B)	4 минуты	
			(C)	30 минут	
		800 Мбит/с или больше	(A)	3 часа	640 ГБ
			(B)		
			(C)		
[Apple ProRes]	[5.7K]	Все	(A)	3 часа	640 ГБ
			(B)		
			(C)		

(A) Использование карты CFexpress

(B) Использование карты памяти SDXC

(C) Использование карты памяти SDHC



- При низком уровне оставшегося заряда аккумулятора или свободного места на карте индикатор съемки мигает с длинными интервалами. Когда аккумулятор разрядится или на карте не останется свободного места, видеозапись остановится и индикатор съемки будет мигать с короткими интервалами.
- Если во время видеосъемки выполняется операция, например, операция увеличения или операция кнопкой, может записываться рабочий звук автофокусировки.
- Звук работы объектива (АФ и стабилизатора изображения) может записаться на видео.
- Если вас беспокоит рабочий звук, издаваемый при нажатии кнопки видеосъемки или вспомогательной кнопки видеосъемки для остановки записи, попробуйте выполнить следующее:
 - Продлите съемку видеоролика примерно на 3 секунды, а затем отделите последнюю часть видеоролика с помощью [Редакт.видео] в меню [Восп.] ([Редактировать изобр.]).
 - Используйте для записи пульт дистанционного управления затвором (DMW-RS2: поставляется отдельно).
- В зависимости от типа карты памяти индикатор обращения к карте может отображаться на короткое время после завершения видеозаписи. Это не неисправность.
- Даже при воспроизведении на поддерживающем устройстве могут возникнуть ситуации, когда качество изображения или звука плохое, информация о записи отображается неправильно или, например, воспроизведение невозможно. Если вы столкнетесь с такими случаями, производите ролики на фотокамере.
- Видеозапись невозможна, если одновременно вы используете следующие функции:
 - [Интервал. съемка]
 - [Покадр. анимация]
- **Информация об индикации высокой температуры**
Когда температура фотокамеры или карты повышается, на экране появляется мигающий значок []. В случае дальнейшего использования фотокамеры на экране появится сообщение о невозможности использования фотокамеры или карты, а запись и вывод сигнала через HDMI прервутся. Подождите, пока фотокамера или карта не остынет и не появится сообщение о том, что их снова можно использовать. Когда такое сообщение появится, выключите и снова включите фотокамеру.



- Вы можете задать, при какой температуре во время видеосъемки фотокамера автоматически прекратит запись:
(→[[Регулирование температуры](#)]: 595)
- Экран записи можно переключить на индикацию, соответствующую видеосъемке, так же, как и в режиме [P/M]:
(→[[Экран приор. видео](#)]: 578)
- Вы можете задать, должны ли индикаторы съемки загораться или быть выключенными. Также можно изменить яркость индикаторов съемки:
(→[[Индикатор съемки](#)]: 580)
- На экране записи можно отобразить красную рамку, указывающую на то, что идет видеосъемка:
(→[[Красная рамка индик. ЗАП](#)]: 578)

[Системная частота]



Изменение системной частоты для записываемых и воспроизводимых на фотокамере видеороликов.

По умолчанию системная частота установлена на систему телевидения региона, в котором приобретена фотокамера.

→ → → Выберите [Системная частота]

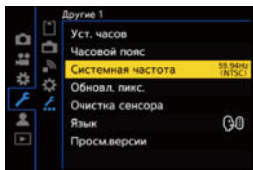

[59.94Hz (NTSC)]

Системная частота для регионов, использующих систему вещания NTSC

[50.00Hz (PAL)]

Системная частота для регионов, использующих систему вещания PAL

[24.00Hz (CINEMA)]

Системная частота для производства кинофильма



- После изменения настройки выключите и снова включите камеру.
- Если при записи используется системная частота, отличная от системы вещания в вашем регионе, видеоролики на вашем телевизоре могут воспроизводиться неправильно.

Если вы не уверены, какая у вас система вещания, или не заняты в производстве кинофильма, рекомендуется использовать настройку, установленную на момент покупки.

- После изменения настройки рекомендуется вставить другую карту и отформатировать ее на этой фотокамере.
 - Задайте одинаковую настройку [Системная частота] для записи и воспроизведения.

[Формат файла записи]



Установка формата записи файлов для записываемых видеороликов.

MENU / SET → **[👤]** → **[🎬]** → **Выберите [Формат файла записи]**

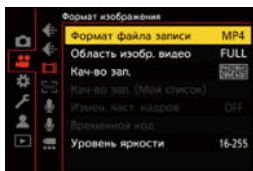

[MP4]

Этот формат файла подходит для воспроизведения на ПК.

[MOV]

Этот формат файла подходит для редактирования изображений.

[Apple ProRes]

Запись с использованием кодека Apple ProRes.

Этот формат файла подходит для редактирования изображений.

- Эта настройка доступна в режиме [M].



- Указанные ниже типы видео записать на карты SD невозможно.
Используйте карты CFexpress.
 - Видео [MOV] со скоростью передачи данных 800 Мбит/с или более
 - Видео [Apple ProRes] с разрешением 4K или более
 - Видео с изменяемой частотой кадров и качеством записи в режиме сжатия изображений ALL-Intra

[Кач-во зап.]



Установка качества изображения записываемых видеороликов. Качество изображения, которое можно выбрать, зависит от режима записи, а также настроек [Системная частота] и [Формат файла записи].

Доступные для выбора элементы настройки [Область изобр. видео] зависят от настроек [Кач-во зап.].

Настройки [Кач-во зап.] можно также выполнить с помощью [Фильт.] (→ [Фильт.]: 147), чтобы отображать лишь параметры, соответствующие вашим условиям, и с помощью [в список] (→ [в список]: 148), чтобы зарегистрировать часто используемые установки качества записи.

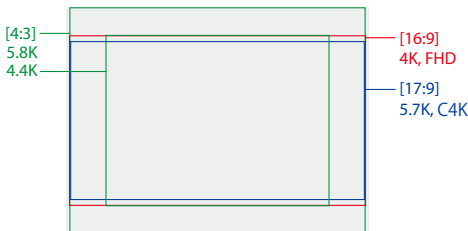

- Выше указаны некоторые из доступных установок качества записи.

 →  →  → **Выберите [Кач-во зап.]**

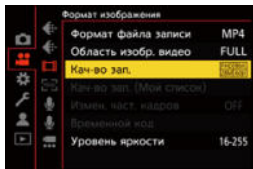

- Для записи видео со скоростью передачи данных 72 Мбит/с или более требуется карта SD соответствующего класса скорости.
- Видео со скоростью передачи данных 800 Мбит/с или более записать на карту SD невозможно. Используйте карту CFexpress.
- Видео [Apple ProRes] с разрешением 4K или более записать на карту SD невозможно. Используйте карту CFexpress.
- Информация о картах, которые можно использовать (→ [Карты SD, которые можно использовать с этой фотокамерой: 25](#))

❖ [Формат файла записи]: [MP4]

- YUV, битовое значение, сжатие изображений:
 - [10bit] качество записи: 4:2:0, 10 бит, Long GOP
 - [8bit] качество записи: 4:2:0, 8 бит, Long GOP
- Аудиоформат: AAC (2 кан.)

(A) Частота кадров при записи

(B) Скорость передачи данных (Мбит/с)

(C) Формат сжатия видео (**HEVC**: H.265/HEVC, **AVC**: H.264/MPEG-4 AVC)

[Системная частота]: [59.94Hz (NTSC)]

[Кач-во зап.]	[Область изобр. видео]		Разрешение	Формат	(A)	(B)	(C)
	FULL	PIXEL PIXEL					
[4K/10bit/100M/60p]	✓	✓	3840×2160	16:9	59,94p	100	HEVC
[4K/10bit/72M/30p]	✓	✓	3840×2160	16:9	29,97p	72	HEVC
[4K/8bit/100M/30p]	✓	✓	3840×2160	16:9	29,97p	100	AVC
[4K/10bit/72M/24p]	✓	✓	3840×2160	16:9	23,98p	72	HEVC
[4K/8bit/100M/24p]	✓	✓	3840×2160	16:9	23,98p	100	AVC
[FHD/8bit/28M/60p]	✓	✓	1920×1080	16:9	59,94p	28	AVC
[FHD/8bit/20M/30p]	✓	✓	1920×1080	16:9	29,97p	20	AVC
[FHD/8bit/24M/24p]	✓	✓	1920×1080	16:9	23,98p	24	AVC

[Системная частота]: [50.00Hz (PAL)]

[Кач-во зап.]	[Область изобр. видео]		Разрешение	Формат	(A)	(B)	(C)
	FULL	PIXEL PIXEL					
[4K/10bit/100M/50p]	✓	✓	3840×2160	16:9	50,00p	100	HEVC
[4K/10bit/72M/25p]	✓	✓	3840×2160	16:9	25,00p	72	HEVC
[4K/8bit/100M/25p]	✓	✓	3840×2160	16:9	25,00p	100	AVC
[FHD/8bit/28M/50p]	✓	✓	1920×1080	16:9	50,00p	28	AVC
[FHD/8bit/20M/25p]	✓	✓	1920×1080	16:9	25,00p	20	AVC

❖ [Формат файла записи]: [MOV]

- YUV, битовое значение, сжатие изображений:
 - [422/10-I] качество записи: 4:2:2, 10 бит, ALL-Intra
 - [422/10-L] качество записи: 4:2:2, 10 бит, Long GOP
 - [420/10-L] качество записи: 4:2:0, 10 бит, Long GOP
- Аудиоформат: LPCM (4 кан.)^{*1}

 M: доступно в творческом режиме видео.

(A) Частота кадров при записи

(B) Скорость передачи данных (Мбит/с)

(C) Формат сжатия видео (**HEVC**: H.265/HEVC, **AVC**: H.264/MPEG-4 AVC)

[Системная частота]: [59.94Hz (NTSC)]

[Кач-во зап.]		[Область изобр. видео]		Разрешение	Формат	(A)	(B)	(C)
		FULL	PIXEL PIXEL					
[5.8K/30p/420/10-L]	✓	✓		5760×4320	4:3	29,97p	200	HEVC
[5.8K/24p/420/10-L]	✓	✓		5760×4320	4:3	23,98p	200	HEVC
[5.7K/60p/420/10-L]	✓	✓		5728×3024	17:9	59,94p	300	HEVC
[5.7K/48p/420/10-L]	✓	✓		5728×3024	17:9	47,95p	300	HEVC
[5.7K/30p/420/10-L]	✓	✓		5728×3024	17:9	29,97p	200	HEVC
[5.7K/24p/420/10-L]	✓	✓		5728×3024	17:9	23,98p	200	HEVC
[4.4K/60p/420/10-L]	✓	✓		4352×3264	4:3	59,94p	300	HEVC
[4.4K/48p/420/10-L]	✓	✓		4352×3264	4:3	47,95p	300	HEVC
[C4K/120p/420/10-L]	✓	✓	✓	4096×2160	17:9	119,88p	300	HEVC
[C4K/60p/422/10-I(H)] ^{*2}		✓	✓	4096×2160	17:9	59,94p	800	AVC
[C4K/60p/422/10-I(L)] ^{*2}		✓	✓	4096×2160	17:9	59,94p	600	AVC
[C4K/60p/422/10-L]		✓	✓	4096×2160	17:9	59,94p	200	AVC
[C4K/60p/420/10-L]		✓	✓	4096×2160	17:9	59,94p	200	HEVC
[C4K/48p/422/10-I(H)] ^{*2}		✓	✓	4096×2160	17:9	47,95p	800	AVC
[C4K/48p/422/10-I(L)] ^{*2}		✓	✓	4096×2160	17:9	47,95p	600	AVC

[C4K/48p/422/10-L]		✓	✓	4096×2160	17:9	47,95p	200	AVC
[C4K/48p/420/10-L]		✓	✓	4096×2160	17:9	47,95p	200	HEVC
[C4K/30p/422/10-I]		✓	✓	4096×2160	17:9	29,97p	400	AVC
[C4K/30p/422/10-L]		✓	✓	4096×2160	17:9	29,97p	150	AVC
[C4K/30p/420/10-L]		✓	✓	4096×2160	17:9	29,97p	150	HEVC
[C4K/24p/422/10-I]		✓	✓	4096×2160	17:9	23,98p	400	AVC
[C4K/24p/422/10-L]		✓	✓	4096×2160	17:9	23,98p	150	AVC
[C4K/24p/420/10-L]		✓	✓	4096×2160	17:9	23,98p	150	HEVC
[4K/120p/420/10-L]	✓	✓	✓	3840×2160	16:9	119,88p	300	HEVC
[4K/60p/422/10-I(H)] ²		✓	✓	3840×2160	16:9	59,94p	800	AVC
[4K/60p/422/10-I(L)] ²		✓	✓	3840×2160	16:9	59,94p	600	AVC
[4K/60p/422/10-L]		✓	✓	3840×2160	16:9	59,94p	200	AVC
[4K/60p/420/10-L]		✓	✓	3840×2160	16:9	59,94p	200	HEVC
[4K/48p/422/10-I(H)] ²		✓	✓	3840×2160	16:9	47,95p	800	AVC
[4K/48p/422/10-I(L)] ²		✓	✓	3840×2160	16:9	47,95p	600	AVC
[4K/48p/422/10-L]		✓	✓	3840×2160	16:9	47,95p	200	AVC
[4K/48p/420/10-L]		✓	✓	3840×2160	16:9	47,95p	200	HEVC
[4K/30p/422/10-I]		✓	✓	3840×2160	16:9	29,97p	400	AVC
[4K/30p/422/10-L]		✓	✓	3840×2160	16:9	29,97p	150	AVC
[4K/30p/420/10-L]		✓	✓	3840×2160	16:9	29,97p	150	HEVC
[4K/24p/422/10-I]		✓	✓	3840×2160	16:9	23,98p	400	AVC
[4K/24p/422/10-L]		✓	✓	3840×2160	16:9	23,98p	150	AVC
[4K/24p/420/10-L]		✓	✓	3840×2160	16:9	23,98p	150	HEVC

[FHD/240p/422/10-I]	✓	✓		1920×1080	16:9	239,76p	800	AVC
[FHD/240p/422/10-L]	✓	✓		1920×1080	16:9	239,76p	200	AVC
[FHD/240p/420/10-L]	✓	✓		1920×1080	16:9	239,76p	200	HEVC
[FHD/120p/422/10-I]	✓	✓	✓	1920×1080	16:9	119,88p	400	AVC
[FHD/120p/422/10-L]	✓	✓	✓	1920×1080	16:9	119,88p	150	AVC
[FHD/120p/420/10-L]	✓	✓	✓	1920×1080	16:9	119,88p	150	HEVC
[FHD/60p/422/10-I]		✓	✓	1920×1080	16:9	59,94p	200	AVC
[FHD/60p/422/10-L]		✓	✓	1920×1080	16:9	59,94p	100	AVC
[FHD/60p/420/10-L]		✓	✓	1920×1080	16:9	59,94p	100	HEVC
[FHD/60i/422/10-I]		✓	✓	1920×1080	16:9	59,94i	100	AVC
[FHD/60i/422/10-L]		✓	✓	1920×1080	16:9	59,94i	50	AVC
[FHD/48p/422/10-I]		✓	✓	1920×1080	16:9	47,95p	200	AVC
[FHD/48p/422/10-L]		✓	✓	1920×1080	16:9	47,95p	100	AVC
[FHD/48p/420/10-L]		✓	✓	1920×1080	16:9	47,95p	100	HEVC
[FHD/30p/422/10-I]		✓	✓	1920×1080	16:9	29,97p	200	AVC
[FHD/30p/422/10-L]		✓	✓	1920×1080	16:9	29,97p	100	AVC
[FHD/30p/420/10-L]		✓	✓	1920×1080	16:9	29,97p	100	HEVC
[FHD/24p/422/10-I]		✓	✓	1920×1080	16:9	23,98p	200	AVC
[FHD/24p/422/10-L]		✓	✓	1920×1080	16:9	23,98p	100	AVC
[FHD/24p/420/10-L]		✓	✓	1920×1080	16:9	23,98p	100	HEVC

[Системная частота]: [50.00Hz (PAL)]								
[Кач-во зап.]		[Область изобр. видео]		Разрешение	Формат	(A)	(B)	(C)
		FULL	PIXEL PIXEL					
[5.8K/25p/420/10-L]	✓	✓		5760×4320	4:3	25,00p	200	HEVC
[5.7K/50p/420/10-L]	✓	✓		5728×3024	17:9	50,00p	300	HEVC
[5.7K/25p/420/10-L]	✓	✓		5728×3024	17:9	25,00p	200	HEVC
[4.4K/50p/420/10-L]	✓	✓		4352×3264	4:3	50,00p	300	HEVC
[C4K/100p/420/10-L]	✓	✓	✓	4096×2160	17:9	100,00p	300	HEVC
[C4K/50p/422/10-I(H)] ²		✓	✓	4096×2160	17:9	50,00p	800	AVC
[C4K/50p/422/10-I(L)] ²		✓	✓	4096×2160	17:9	50,00p	600	AVC
[C4K/50p/422/10-L]		✓	✓	4096×2160	17:9	50,00p	200	AVC
[C4K/50p/420/10-L]		✓	✓	4096×2160	17:9	50,00p	200	HEVC
[C4K/25p/422/10-I]		✓	✓	4096×2160	17:9	25,00p	400	AVC
[C4K/25p/422/10-L]		✓	✓	4096×2160	17:9	25,00p	150	AVC
[C4K/25p/420/10-L]		✓	✓	4096×2160	17:9	25,00p	150	HEVC
[4K/100p/420/10-L]	✓	✓	✓	3840×2160	16:9	100,00p	300	HEVC
[4K/50p/422/10-I(H)] ²		✓	✓	3840×2160	16:9	50,00p	800	AVC
[4K/50p/422/10-I(L)] ²		✓	✓	3840×2160	16:9	50,00p	600	AVC
[4K/50p/422/10-L]		✓	✓	3840×2160	16:9	50,00p	200	AVC
[4K/50p/420/10-L]		✓	✓	3840×2160	16:9	50,00p	200	HEVC
[4K/25p/422/10-I]		✓	✓	3840×2160	16:9	25,00p	400	AVC
[4K/25p/422/10-L]		✓	✓	3840×2160	16:9	25,00p	150	AVC
[4K/25p/420/10-L]		✓	✓	3840×2160	16:9	25,00p	150	HEVC

[FHD/200p/422/10-I]	✓	✓		1920×1080	16:9	200,00p	800	AVC
[FHD/200p/422/10-L]	✓	✓		1920×1080	16:9	200,00p	200	AVC
[FHD/200p/420/10-L]	✓	✓		1920×1080	16:9	200,00p	200	HEVC
[FHD/100p/422/10-I]	✓	✓	✓	1920×1080	16:9	100,00p	400	AVC
[FHD/100p/422/10-L]	✓	✓	✓	1920×1080	16:9	100,00p	150	AVC
[FHD/100p/420/10-L]	✓	✓	✓	1920×1080	16:9	100,00p	150	HEVC
[FHD/50p/422/10-I]		✓	✓	1920×1080	16:9	50,00p	200	AVC
[FHD/50p/422/10-L]		✓	✓	1920×1080	16:9	50,00p	100	AVC
[FHD/50p/420/10-L]		✓	✓	1920×1080	16:9	50,00p	100	HEVC
[FHD/50i/422/10-I]		✓	✓	1920×1080	16:9	50,00i	100	AVC
[FHD/50i/422/10-L]		✓	✓	1920×1080	16:9	50,00i	50	AVC
[FHD/25p/422/10-I]		✓	✓	1920×1080	16:9	25,00p	200	AVC
[FHD/25p/422/10-L]		✓	✓	1920×1080	16:9	25,00p	100	AVC
[FHD/25p/420/10-L]		✓	✓	1920×1080	16:9	25,00p	100	HEVC

[Системная частота]: [24.00Hz (CINEMA)]								
[Кач-во зап.]		[Область изобр. видео]		Разрешение	Формат	(A)	(B)	(C)
		FULL	PIXEL PIXEL					
[5.8K/24p/420/10-L]	✓	✓		5760×4320	4:3	24,00p	200	HEVC
[5.7K/48p/420/10-L]	✓	✓		5728×3024	17:9	48,00p	300	HEVC
[5.7K/24p/420/10-L]	✓	✓		5728×3024	17:9	24,00p	200	HEVC
[4.4K/48p/420/10-L]	✓	✓		4352×3264	4:3	48,00p	300	HEVC
[C4K/120p/420/10-L]	✓	✓	✓	4096×2160	17:9	120,00p	300	HEVC
[C4K/24p/422/10-I]		✓	✓	4096×2160	17:9	24,00p	400	AVC
[C4K/24p/422/10-L]		✓	✓	4096×2160	17:9	24,00p	150	AVC
[C4K/24p/420/10-L]		✓	✓	4096×2160	17:9	24,00p	150	HEVC
[4K/120p/420/10-L]	✓	✓	✓	3840×2160	16:9	120,00p	300	HEVC
[4K/24p/422/10-I]		✓	✓	3840×2160	16:9	24,00p	400	AVC
[4K/24p/422/10-L]		✓	✓	3840×2160	16:9	24,00p	150	AVC
[4K/24p/420/10-L]		✓	✓	3840×2160	16:9	24,00p	150	HEVC
[FHD/120p/422/10-I]	✓	✓	✓	1920×1080	16:9	120,00p	400	AVC
[FHD/120p/422/10-L]	✓	✓	✓	1920×1080	16:9	120,00p	150	AVC
[FHD/120p/420/10-L]	✓	✓	✓	1920×1080	16:9	120,00p	150	HEVC
[FHD/24p/422/10-I]		✓	✓	1920×1080	16:9	24,00p	200	AVC
[FHD/24p/422/10-L]		✓	✓	1920×1080	16:9	24,00p	100	AVC
[FHD/24p/420/10-L]		✓	✓	1920×1080	16:9	24,00p	100	HEVC

*1 Даже при установке для параметра [Вход 4-кан. микрофона] значения [OFF], на звуковые дорожки видео записываются 4 канала.

*2 [Кач-во зап.] [(H)] означает скорость передачи данных 800 Мбит/с, а [(L)] означает скорость передачи данных 600 Мбит/с.
Видео [(H)] записать на карты SD невозможно.

❖ [Формат файла записи]: [Apple ProRes]

- Аудиоформат: LPCM (4 кан.)*

📹M: доступно в творческом режиме видео.

(A) Частота кадров при записи

(B) Скорость передачи данных (Гбит/с)

(C) Формат сжатия видео (**422 HQ**: Apple ProRes 422 HQ, **422**: Apple ProRes 422)

[Системная частота]: [59.94Hz (NTSC)]

[Кач-во зап.]	📹M	[Область изобр. видео]		Разрешение	Формат	(A)	(B)	(C)
		FULL	PIXEL PIXEL					
[5.7K/30p/422 HQ]	✓	✓		5728×3024	17:9	29,97p	1,9	422 HQ
[5.7K/30p/422]	✓	✓		5728×3024	17:9	29,97p	1,3	422
[5.7K/24p/422 HQ]	✓	✓		5728×3024	17:9	23,98p	1,5	422 HQ
[5.7K/24p/422]	✓	✓		5728×3024	17:9	23,98p	1,0	422

[Системная частота]: [50.00Hz (PAL)]

[Кач-во зап.]	📹M	[Область изобр. видео]		Разрешение	Формат	(A)	(B)	(C)
		FULL	PIXEL PIXEL					
[5.7K/25p/422 HQ]	✓	✓		5728×3024	17:9	25,00p	1,6	422 HQ
[5.7K/25p/422]	✓	✓		5728×3024	17:9	25,00p	1,1	422

[Системная частота]: [24.00Hz (CINEMA)]

[Кач-во зап.]	📹M	[Область изобр. видео]		Разрешение	Формат	(A)	(B)	(C)
		FULL	PIXEL PIXEL					
[5.7K/24p/422 HQ]	✓	✓		5728×3024	17:9	24,00p	1,5	422 HQ
[5.7K/24p/422]	✓	✓		5728×3024	17:9	24,00p	1,0	422

* Даже при установке для параметра [Вход 4-кан. микрофона] значения [OFF], на звуковые дорожки видео записываются 4 канала.

- Видеоролики в этом документе обозначаются в соответствии с их разрешением следующим образом:
 - Видео 5,8K (5760×4320): **видео 5,8K**
 - Видео 5,7K (5728×3024): **видео 5,7K**
 - Видео 4,4K (4352×3264): **видео 4,4K**
 - Видео C4K (4096×2160): **видео C4K**
 - Видео 4K (3840×2160): **видео 4K**
 - Видео высокой четкости (1920×1080): **видео FHD**



- Поскольку в фотокамере используется формат записи VBR, скорость передачи данных автоматически меняется в зависимости от объекта съемки. Поэтому при съемке быстродвижущегося объекта время видеозаписи сокращается.
- Видеоролики в форматах ALL-Intra и 4:2:2 10 бит и видеоролики с установкой [Формат файла записи] на [Apple ProRes] предназначены для редактирования на ПК, используемом для производства видеозаписей.







- Комбинацию [Системная частота], [Формат файла записи], [Область изобр. видео] и [Кач-во зап.] можно зарегистрировать в "Моем списке". (→[\[в список\]: 148](#))

❖ [Фильт.]

При установке [Формат файла записи] на [MOV] или [Apple ProRes] можно задать такие параметры, как частота кадров, количество пикселей (разрешение) и формат сжатия (YUV, битовое значение, сжатие изображений), и просто отображать установки качества записи, соответствующие этим параметрам.

- 1 На экране настройки [Кач-во зап.] нажмите [DISP.].



- 2 Нажимая ▲▼, выберите элемент настройки, а затем нажмите  или .
 - Настройки: [Частота кадров]/[Разрешение]/[Кодек]/[Измен. част. кадров]
- 3 Нажимая ▲▼, выберите условия фильтрации, а затем нажмите  или .
- 4 Нажмите [DISP.] для подтверждения настройки.
 - Вернется отображение экрана настройки [Кач-во зап.].

Сброс условий фильтрации

Выберите [ANY] в шаге 3.

- Также условия фильтрации сбрасываются при выполнении следующего:
 - Измените [Формат файла записи]
 - Измените [Системная частота]
 - Выбор качества записи из [Кач-во зап. (Мой список)]



- В случае изменения качества записи с помощью фильтра текущие условия фильтрации сохраняются.

❖ [в список]

Выбор качества записи и его регистрация в "Моем списке".
Регистрируемое качество записи можно задать в [Кач-во зап. (Мой список)].

На экране настройки [Кач-во зап.] нажмите [Q].

- Одновременно регистрируются следующие настройки:
 - [Системная частота]
 - [Формат файла записи]
 - [Область изобр. видео]



Настройка или удаление в "Моем списке"

- 1 Выберите [Кач-во зап. (Мой список)].
 - ⇒ ⇒ ⇒ [Кач-во зап. (Мой список)]
- 2 Нажимая ▲▼, выберите элемент настройки, а затем нажмите или .
 - Выбрать элементы настройки с разными системными частотами невозможно.
 - Для удаления из "Моего списка" выберите элемент и нажмите [Q].

Настройка с панели управления

"Мой список" для установок качества записи можно отобразить с панели управления в режиме [M] или при установке [Экран приор. видео].

Коснитесь пункта качества записи.

- Если он уже зарегистрирован в "Моем списке", откроется экран настроек [Кач-во зап. (Мой список)].
Если он еще не зарегистрирован, откроется экран настроек [Кач-во зап.].
- [Кач-во зап. (Мой список)] и [Кач-во зап.] переключаются при каждом нажатии кнопки [DISP].
- При следующем отображении экрана настроек открывается экран, который использовался последним.

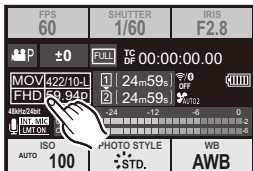

- Можно зарегистрировать до 12 типов качества записи.

[Область изобр. видео]



Установка области изображения во время видеосъемки. Угол обзора зависит от области изображения. При сужении области изображения можно получить телескопический эффект без ухудшения качества изображения.

 →  →  → **Выберите [Область изобр. видео]**

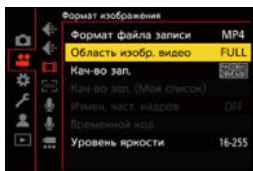

[FULL]

Запись выполняется в диапазоне, соответствующем полю изображения объектива стандарта Micro Four Thirds.

Угол обзора: широкий

Телескопический эффект: невозможен

[PIXEL/PIXEL]

Соответствие при записи одного пикселя на матрице одному пикселю видео.

Запись в диапазоне, соответствующем диапазону разрешения в [Кач-во зап.].

(→ [Кач-во зап.]: 136)

Угол обзора: узкий

Телескопический эффект: возможен

- Доступные для выбора параметры [Область изобр. видео] зависят от настройки [Кач-во зап.]. (→ [Кач-во зап.]: 136)

Область изображения (пример: видео FHD)

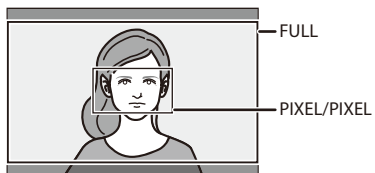

Фокусировка / увеличение

Если выбрать режим фокусировки и режим АФ, наиболее подходящие для условий и объекта съемки, можно добиться беспроблемного фокусирования.

- Выбор режима фокусировки: 153
- Использование АФ: 155
- Выбор режима АФ: 167
- Операция перемещения зоны АФ: 187
- Запись с помощью РФ: 195
- Запись с увеличением: 204

Выбор режима фокусировки



Выберите способ фокусировки (режим фокусировки) в соответствии с движением объекта съемки.

Также можно индивидуально настроить функции АФ со слежением с помощью [AFC]. (→ [\[Польз.настр.АФ\(фото\)\]: 160](#))

Установите рычажок режимов фокусировки.

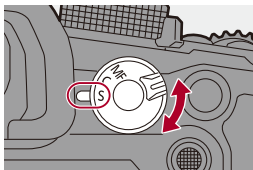

[S] ([AFS])

Эта настройка подходит для съемки неподвижных объектов.

При нажатии кнопки затвора наполовину фотокамера выполняет однократную фокусировку.

Пока кнопка затвора нажата наполовину, фокус остается зафиксированным.

[C] ([AFC])

Эта настройка подходит для съемки движущихся объектов.

При нажатии кнопки затвора наполовину фокус постоянно корректируется в соответствии с движением объекта.

- При этом прогнозируется движение объекта с сохранением фокусировки. (Прогнозирование движения)

[MF]

Ручная фокусировка. Используйте эту функцию, если нужно зафиксировать фокус или нежелательно включать АФ. (→ [Запись с помощью РФ: 195](#))



- В следующих случаях [AFC] работает так же, как и [AFS], при нажатии кнопки затвора наполовину:
 - Режим [M]
 - Во время видеосъемки
 - В условиях плохого освещения
- При использовании следующих функций [AFC] меняется на [AFS]:
 - Серийная съемка SH
 - Режим высокого разрешения

Использование АФ

- [Польз.настр.АФ(фото)]: 160
- [Ограничитель фокуса]: 163
- [Всп. ламп. АФ]: 165
- [Скорость перемещ. 1-зонного АФ]: 166



АФ (автофокус) означает автоматическую фокусировку.

Выберите режим фокусировки и режим АФ, подходящие для объекта съемки и снимаемой сцены.

1 Установите режим фокусировки на [AFS] или [AFC].

- Установите рычажок режимов фокусировки. (→ [Выбор режима фокусировки: 153](#))

2 Выберите режим АФ.

- Нажмите [], чтобы отобразить экран выбора режима АФ, и выполните установку с помощью или . (→ [Выбор режима АФ: 167](#))
- В режиме [iA] при каждом нажатии [] выполняется переключение между [] и []. (→ [Режим АФ: 110](#))

3 Нажмите кнопку затвора наполовину.

- Будет работать АФ.

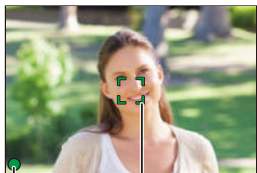

	Фокус	
	В фокусе	Не в фокусе
Значок фокусировки (А)	Горит	Мигает
Зона АФ (В)	Зеленый	Красный
Сигнал АФ	Два сигнала	—

Автофокусировка при низкой освещенности

- В темных местах автоматически работает функция автофокусировки при низкой освещенности, и значок фокусировки показывается как [].
- Выполнение фокусировки может занять больше времени, чем обычно.

Автофокусировка при съемке звездного неба

- Если фотокамера распознает звезды на ночном небе после определения АФ при низкой освещенности, включается функция звездной АФ. После выполнения фокусировки появится значок фокусировки [] и зона АФ будет отображаться на сфокусированном участке.
- Для звездной АФ невозможно распознавание по краям экрана.

❖ Кнопка [AF ON]

АФ можно также включить нажатием [AF ON].

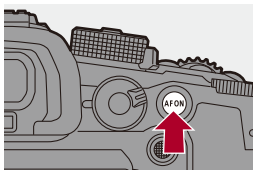



• **Объекты и условия съемки, которые затрудняют фокусировку с помощью режима АФ**

- Быстродвижущиеся объекты
- Очень яркие объекты
- Объекты без контраста
- Объекты, снятые сквозь стекло
- Объекты рядом с блестящими предметами
- Объекты в очень темных местах
- Одновременная запись удаленных и близких объектов



- При выполнении указанных ниже операций во время записи с установкой [АFC] для фокусировки фотокамерой может потребоваться некоторое время:
 - При масштабировании из широкоугольного положения в положение телефото
 - При резкой смене объекта с далеко расположенного на близко расположенный
- Если после выполнения фокусировки используется увеличение, фокусировка может быть ошибочной. В таком случае выполните фокусировку повторно.



- Можно ограничить диапазон работы АФ:
(→ [\[Ограничитель фокуса\]: 163](#))
- После снижения дрожания фотокамеры можно выполнить автоматическую фокусировку:
(→ [\[Быстр. АФ\]: 556](#))
- Настройки можно изменить, так чтобы АФ не действовала при нажатии кнопки затвора наполовину:
(→ [\[Спуск полунажатием\]: 555](#))
- Громкость сигнала АФ и звук можно изменить:
(→ [\[Сигнал\]: 598](#))
- Кнопке Fn можно назначить функцию, позволяющую отдавать приоритет в режиме АФ ближним объектам.
Эта функция полезна, когда фотокамера ошибочно фокусируется на фоне:
(→ [\[AF-ON: Сдвиг на передн. план\]: 524](#))
- Кнопке Fn можно назначить функцию, позволяющую отдавать приоритет в режиме АФ удаленным объектам.
Эта функция полезна при выполнении снимков через заборы или сетки:
(→ [\[AF-ON: Сдвиг на задн. план\]: 524](#))

[Польз.настр.АФ(фото)]



Вы можете выбрать функции АФ при выполнении снимков с установкой [AFC], подходящие для объекта съемки и снимаемой сцены.

Каждую из этих функций можно настроить индивидуально.

1 Установите режим фокусировки на [AFC].

- Установите рычажок режимов фокусировки. (→ [Выбор режима фокусировки: 153](#))

2 Установите [Польз.настр.АФ(фото)]

- → → → [Польз.настр.АФ(фото)]

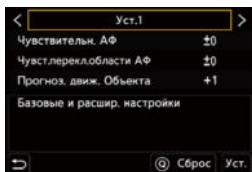

[Уст.1]

Основная универсальная настройка.

[Уст.2]

Рекомендуется для ситуаций, в которых объект движется с постоянной скоростью в одном направлении.



[Уст.3]

Рекомендуется, когда объект движется в разных направлениях и в сцене могут быть другие объекты.

[Уст.4]

Рекомендуется для ситуаций, в которых скорость движения объекта существенно меняется.

❖ **Корректировка пользовательских настроек АФ**

- 1 Нажимая ◀▶, выберите тип пользовательской настройки АФ.
- 2 Нажимая ▲▼, выберите элементы, а затем нажмите ◀▶ для настройки.
 - При нажатии [DISP.] на экране появляется описание параметра.
 - Чтобы сбросить настройки на значения по умолчанию, нажмите [Q].
- 3 Нажмите  или .

[Чувствительн. АФ]	Установка чувствительности слежения за движениями объектов.	
	[+]	При значительном изменении расстояния до объекта фотокамера немедленно выполняет повторную настройку фокусировки. Можно по очереди фокусироваться на различных объектах.
[Чувст.перекл.области АФ]	Установка чувствительности для изменения зоны АФ в соответствии с движением объекта. (При установке для режима АФ значения полноэкранной АФ)	
	[+]	Когда объект перемещается за пределы зоны АФ, фотокамера немедленно меняет зону АФ для сохранения фокусировки на объекте.
	[-]	Фотокамера постепенно меняет зону АФ. Снижаются до минимума эффекты, вызванные незначительным перемещением объекта или препятствиями перед фотокамерой.

[Прогноз. движ. Объекта]	<p>Установка способа слежения при изменении скорости перемещения объекта.</p> <ul style="list-style-type: none"> • При увеличении значения настройки фотокамера реагирует даже на внезапные движения объекта для сохранения фокусировки. Однако фотокамера становится более чувствительной к незначительным перемещениям объекта, поэтому фокусировка может оказаться нестабильной. 	
	[0]	Эта настройка подходит для съемки объекта, незначительно меняющего скорость перемещения.
	[+1]	Эти настройки подходят для объекта, меняющего скорость перемещения.
	[+2]	Эти настройки подходят для объекта, меняющего скорость перемещения.

[Ограничитель фокуса]



Можно ограничить диапазон работы АФ.

При ограничении диапазона работы АФ скорость фокусировки в режиме АФ повышается.

1 Установите режим фокусировки на [AFS] или [AFC].

- Установите рычажок режимов фокусировки. (→ [Выбор режима фокусировки: 153](#))

2 Установите [Ограничитель фокуса].

- → []/[] → [] → [Ограничитель фокуса]

[ON]

Включение указанных ниже настроек.

[OFF]

Отключение указанных ниже настроек.

[SET]

- Для проверки фокусировки используйте такую же процедуру, как и для ручной фокусировки (→ [Запись с помощью РФ: 195](#)), а затем нажмите [WB] или [ISO] для установки рабочего диапазона АФ.
 - Эту установку также можно выполнить касанием [Limit1]/[Limit2].
 - [Limit1]/[Limit2] можно задать из любого указанного пункта.

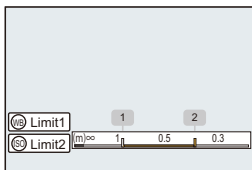

- Нажмите или для подтверждения настройки.
 - Нажмите [DISP.], чтобы вернуть для рабочего диапазона настройку по умолчанию.



- Эта настройка возможна при использовании объектива с кольцом фокусировки или рычажком фокусировки.
- Ее невозможно задать, если для ограничения рабочего диапазона использовался переключатель диапазона дистанции фокусировки объектива.
- При смене объектива значения настроек сбрасываются.
- Во время работы функции [Ограничитель фокуса] на экране отображается [AFS]/[AFC].

[Всп. ламп. АФ]



Если при съемке в условиях слабой освещенности кнопку затвора нажать наполовину, загорится вспомогательная лампочка АФ, облегчая выполнение фокусировки фотокамерой.

MENU SET → []/[] → [] → **Выберите [Всп. ламп. АФ]**

Настройки: [ON]/[OFF]

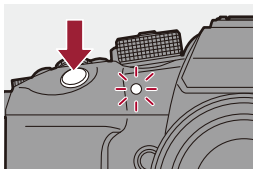

- Рабочий диапазон вспомогательной лампочки АФ зависит от используемого объектива.
 - Когда прикреплен сменный объектив (H-ES12060) и установлен в широкоугольное положение.
Прибл. от 1,0 м до 3,5 м
 - Когда прикреплен сменный объектив (H-FS12060) и установлен в широкоугольное положение.
Прибл. от 1,0 м до 3,0 м
- Снимите бленду объектива.
- Если используется объектив с большим диаметром, он может сильно загоразивать вспомогательную лампочку АФ, затрудняя фокусировку.

[Скорость перемещ. 1-зонного АФ]



Установка скорости перемещения одной зоны АФ.

 → []/[] → [] → **Выберите [Скорость перемещ. 1-зонного АФ]**

Настройки: [FAST]/[NORMAL]

Выбор режима АФ

- Автоматическое обнаружение: 170
- [Следящий]: 173
- [Полная зона АФ]: 175
- [Зона(гориз/вертик)]/[Зона]: 179
- [1-зонный+]/[1-зонный]: 182
- [Очень точно]: 184



Выберите способ фокусировки в соответствии с положением и количеством объектов съемки.



В режиме АФ, кроме режима "Очень точно", можно автоматически фокусироваться при обнаружении людей и животных.

1 Нажмите [].

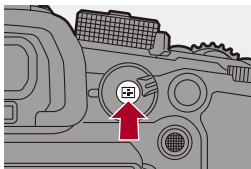
- Появится экран выбора режима АФ.



2 Выберите режим АФ.

- Нажимая ◀▶, выберите элемент, а затем нажмите  или .
- Также выбор можно сделать, нажав [].

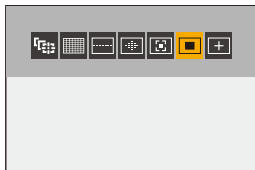

 [Следящий]

(→[Следящий]: 173)

 [Полная зона АФ]

(→[Полная зона АФ]: 175)

 [Зона(гориз/вертик)]

(→[Зона(гориз/вертик)]: 179)

 [Зона]

(→[Зона]: 180)

 [1-зонный+]

(→[1-зонный+]: 182)

 [1-зонный]

(→[1-зонный]: 182)

 [Очень точно]

(→[Очень точно]: 184)



- В режиме [Интервал. съемка] нельзя использовать [].



- Вы можете задать параметры режима АФ для отображения на экране выбора режима АФ:
(→ [[Пок./скр. режим АФ](#)]: 554)

Автоматическое обнаружение

Когда включена функция автоматического обнаружения, при обнаружении людей и животных фотокамера автоматически фокусируется.

Можно задать целевой объект для обнаружения.

1 Установите [Настройка обнаружения АФ] на [ON].

-  ⇒ []/[] ⇒ [] ⇒ [Настройка обнаружения АФ] ⇒ [ON]

- Также можно нажать ▲ на экране выбора режима АФ для переключения автоматического обнаружения [ON]/[OFF].

2 Выберите [Обнаружение объекта].

-  ⇒ []/[] ⇒ [] ⇒ [Обнаружение объекта]

- Выбор можно также сделать, нажав [DISP.] на экране выбора режима АФ.

[HUMAN]

Обнаруживаются лица, глаза и тела людей.

- На значке режима АФ отображается [].

[FACE/EYE]

Обнаруживаются только лица и глаза людей.

- На значке режима АФ отображается [].

[ANIMAL+HUMAN]

Обнаруживаются люди и животные.

Из животных возможно обнаружение птиц, представителей семейства псовых (включая волков) и представителей семейства кошачьих (включая львов и т. п.).

- На значке режима АФ отображается [].
-

❖ При установке []

Когда фотокамера обнаруживает лицо (А)/(В) или тело человека либо тело животного (С), отображается зона АФ.

Если обнаружено несколько объектов, также отображается несколько зон АФ, и из них можно выбрать нужный объект для фокусировки.

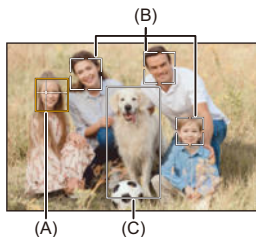

Желтый

Зона АФ, которая будет сфокусирована.

Фотокамера выбирает ее автоматически.

- Функция обнаружения глаз работает только для глаз в желтой рамке (А).

Белый

Отображается при обнаружении нескольких объектов.

❖ При установке [⌂], [⋮], [⊞], [⊞] или [■]

Если хотя бы часть человека или животного попадает в зону АФ, они автоматически обнаруживаются и по ним выполняется фокусировка.

- Если в зоне АФ обнаруживаются глаза, срабатывает функция обнаружения глаз (D).

Невозможно изменить выбор глаза для выполнения фокусировки.

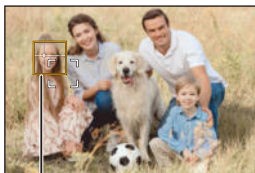

(D)



- [Настройка обнаружения АФ] применяется ко всем режимам АФ, за исключением [⊞].
- При обнаружении глаз человека фокусировка выполняется по глазу, ближе всего расположенному к фотокамере.
Экспозиция настраивается по лицу. (При установке [Режим замера] на [⊞])
- Фотокамера может распознавать лица не более 15 людей.
- Фотокамера может распознать в целом не более 3 людей и животных.
- Функция автоматического обнаружения может быть недоступна из-за настроек фотокамеры.



- Вы можете отключить приоритетное значение лица и глаз при определении диапазона замера для автоматической экспозиции во время работы функции автоматического обнаружения:
(→ [Приор. лица при многоз. зам.]: 549)
- Вы можете скрыть перекрестие для функции обнаружения лиц/глаз:
(→ [Отображ. при обнаруж. глаз]: 555)

[Следящий]

При установке режима фокусировки на [АFC] зона АФ следует за движением объекта с сохранением фокусировки.

Начните слежение.

- Наведите рамку зоны АФ на объект, а затем наполовину нажмите кнопку затвора.

Фотокамера будет выполнять слежение за объектом, пока кнопка затвора нажата наполовину или полностью.

- Если слежение не удастся, зона АФ мигает красным цветом.
- При установке на [АFS] фокусировка выполняется по положению зоны АФ. Функция слежения работать не будет.





- В режиме [P/M] и во время видеосъемки слежение продолжится даже после отпускания кнопки затвора.

Для отмены слежения нажмите или либо коснитесь [].
Слежение также можно выполнить с [AFS].



- Когда работает функция автоматического обнаружения, выполняется слежение за обнаруженным объектом.
- Установите [Режим замера] на [], чтобы корректировка экспозиции также выполнялась непрерывно.
- В следующих случаях [] работает как []:
 - [Монохром]/[L.Монохром]/[L.Монохром D]/[L.Монохром S] ([Фото стиль])
 - [Сепия] ([Настройка фильтров])
- Функция [] может быть недоступна из-за настроек фотокамеры.

❖ Изменение положения зоны АФ

- 1 Нажмите [], чтобы отобразить экран выбора режима АФ.
- 2 Выберите [] и затем нажмите ▼.
- 3 Нажимая ▲▼◀▶, переместите зону АФ.
 - Перемещение можно выполнять по диагонали с помощью джойстика.
 - Также зону АФ можно переместить касанием.
 - Чтобы вернуть положение обратно в центр, нажмите [DISP].
- 4 Нажмите .

[Полная зона АФ]

Фотокамера выбирает для фокусировки самую оптимальную зону АФ из 315 зон.

При выборе нескольких зон АФ все они будут сфокусированы.

При установке режима фокусировки на [АFC], можно обеспечить сохранение фокусировки на объекте, удерживая объект в пределах полноэкранный зоны АФ во время записи.

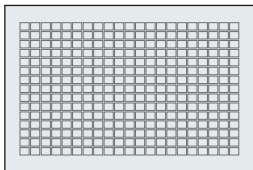

❖ Указание человека, животного или глаза для выполнения фокусировки

При установке функции автоматического обнаружения на [ON] выполняется обнаружение нескольких объектов.

Если человек или животное, на котором нужно выполнить фокусировку, отображается с белой зоной АФ, ее можно изменить на желтую.

● Операции касанием

Коснитесь изображения человека, животного или глаза, отмеченного белой зоной АФ.

- Зона АФ станет желтой.
- В случае касания за пределами зоны АФ отображается экран настройки зоны АФ. Коснитесь [Уст.] для установки зоны АФ [■] в месте касания.
- Чтобы отменить настройку, коснитесь [AF OFF].

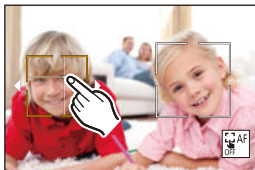

● Операции с помощью джойстика









Наклоняйте джойстик в направлении ▲▼◀▶.

- При каждом наклоне в направлении ▲▼◀▶ меняется место выполнения фокусировки на человеке, животном или глазе.
- Нажмите и удерживайте джойстик, чтобы установить зону АФ [■] в центр экрана.





Еще раз нажмите и удерживайте джойстик, чтобы вернуться к автоматическому обнаружению.

- Чтобы отменить настройку, нажмите .

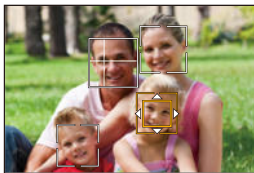
● Операции с помощью кнопок

- 1 Нажмите [], чтобы отобразить экран выбора режима АФ.
- 2 Выберите [], [] или [] и затем нажмите  .
- 3 Нажимая     , переместите зону АФ.



- 4 Когда белая зона АФ станет желтой, нажмите  .
 - Если нажать  в положении за пределами зоны АФ для людей и животных, установится зона АФ [].
 - Чтобы отменить настройку, нажмите  .

❖ Установка для зоны АФ любого положения

При установке [Настройка обнаружения АФ] на [OFF] для зоны АФ [■] можно задать любое положение.

● Операции касанием

Коснитесь любого места на экране записи, а затем коснитесь [Уст.].

- Будет задана зона АФ [■].
- Коснитесь [AF OFF], чтобы вернуться к [■].

● Операции с помощью джойстика

Нажмите и удерживайте джойстик.

- Зона АФ [■] будет задана в центре экрана.
- Еще раз нажмите и удерживайте джойстик либо нажмите , чтобы вернуться к [■].



- Вы можете изменить положение и размер заданной зоны АФ:
(→ [Операции на экране перемещения зоны АФ: 183](#))

 [Зона(гориз/вертик)] /  [Зона]

 [Зона(гориз/вертик)]

В пределах всего экрана фокусировку можно выполнять на вертикальных и горизонтальных зонах.

Горизонтальный шаблон

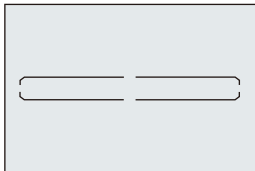



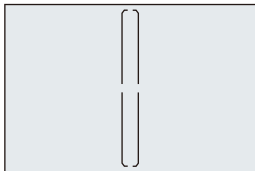

Вертикальный шаблон



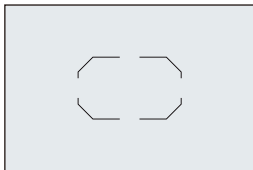

[Зона]

В пределах всего экрана фокусировку можно выполнять на центральной овальной зоне.



-  меняется на  в следующих случаях:
 - Во время видеосъемки
 - В режиме 

❖ Перемещение и изменение размера зоны АФ

- 1 Нажмите [], чтобы отобразить экран выбора режима АФ.
- 2 Выберите [] или [] и затем нажмите ▼.
- 3 Нажимая ▲▼◀▶, переместите зону АФ.
 - Также зону АФ можно переместить касанием.

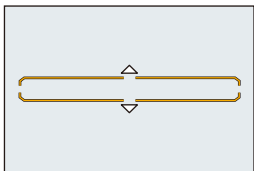



При выборе []

- Нажмите ▲▼ для переключения на горизонтальный шаблон зоны АФ.
- Нажмите ▶◀ для переключения на вертикальный шаблон зоны АФ.
- Нажмите [DISP.], чтобы переместить положение зоны АФ обратно в центр.

При выборе []

- Перемещение можно выполнять по диагонали с помощью джойстика.

4 При выборе []

Поверните  ,  или  для изменения размера зоны АФ.

- Размер зоны АФ можно также изменить, раздвигая/сдвигая пальцы жестом щипка.
- При первом нажатии [DISP.] зона АФ перемещается обратно в центр. При втором нажатии восстанавливается размер зоны АФ по умолчанию.

5 Нажмите .

 [1-зонный+]/  [1-зонный]

 [1-зонный+]

При фокусировке можно выделить одну зону АФ.

Даже если объект переместится за пределы единственной зоны АФ, он останется сфокусированным в дополнительной зоне АФ (E).

- Этот режим эффективен при записи движущихся объектов, слежение за которыми трудно выполнить с помощью [].

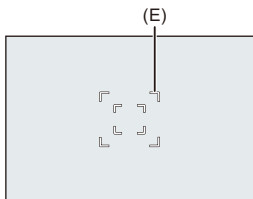



 [1-зонный]

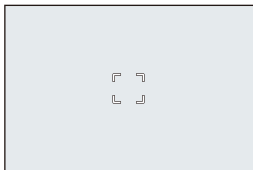

Укажите точку для выполнения фокусировки.



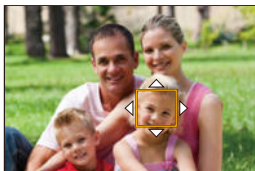

❖ Перемещение и изменение размера зоны АФ

- 1 Нажмите [], чтобы отобразить экран выбора режима АФ.
- 2 Выберите [] или [] и затем нажмите ▼.
- 3 Нажимая ▲▼◀▶, переместите зону АФ.



- 4 Поверните  ,  или  для изменения размера зоны АФ.
- 5 Нажмите  .

Операции на экране перемещения зоны АФ

Операции с помощью кнопок	Операции касанием	Описание операции
▲▼◀▶	Касание	Перемещение зоны АФ. • Перемещение можно выполнять по диагонали с помощью джойстика.
 /  / 	Разведение пальцев/ сведение пальцев жестом щипка	Увеличение/уменьшение зоны АФ.
[DISP.]	[Сброс]	Первый раз: зона АФ перемещается обратно в центр. Второй раз: восстанавливается размер зоны АФ по умолчанию.





- Изменение скорости перемещения одной зоны АФ.
(→[Скорость перемещ. 1-зонного АФ]: 166)

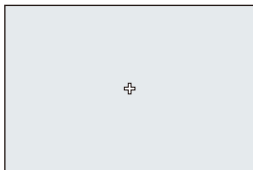

[Очень точно]

Можно выполнить более точную фокусировку на маленькой точке. Если нажать кнопку затвора наполовину, экран для проверки фокусировки увеличится.















- При установке режима фокусировки на [АFC] настройка [] недоступна.
- Функция автоматического обнаружения не работает в режиме [].



- При использовании следующих функций [] меняется на []:
 - Во время видеосъемки
 - В режиме []





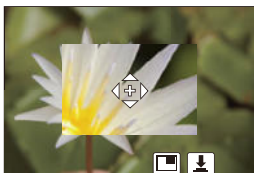

❖ Изменение положения зоны АФ

- 1 Нажмите [], чтобы отобразить экран выбора режима АФ.
- 2 Выберите [] и затем нажмите  .
- 3 Нажимая     , установите положение [+], а затем нажмите  или  .
 - Перемещение можно выполнять по диагонали с помощью джойстика.
 - Выбранное место на экране будет увеличено.
 - Зону АФ нельзя переместить на край экрана.
- 4 Нажимая     , точно настройте положение [+] .



- 5 Нажмите  или  .

Операции для окна с увеличенным изображением

Операции с помощью кнопок	Операции касанием	Описание операции
	Касание	Перемещение [+]. • Перемещение можно выполнять по диагонали с помощью джойстика.
	Разведение пальцев/ сведение пальцев жестом щипка	Увеличение/уменьшение экрана с небольшим пошаговым изменением.
	—	Увеличение/уменьшение экрана.
		Переключение окна с увеличенным изображением (оконный режим/ полноэкранный режим). 
[DISP.]	[Сброс]	Первый раз: возврат к экрану в шаге 3. Второй раз: зона АФ перемещается обратно в центр.

- Увеличить можно приibl. от 3× до 6×.
- Снимок также можно выполнить, коснувшись [].



- Способ отображения увеличенного экрана можно изменить:
(→[Точный АФ - настройки]: 554)

Операция перемещения зоны АФ

- Перемещение зоны АФ касанием: 190
- Перемещение зоны АФ с помощью сенсорной панели: 192
- [Перекл. фокуса, верт/гор]: 194



При использовании настроек по умолчанию можно использовать джойстик для непосредственного перемещения и изменения размера зоны АФ во время записи.

1 Измените положение зоны АФ.

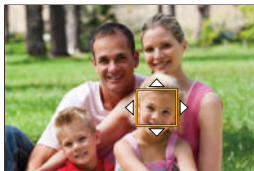
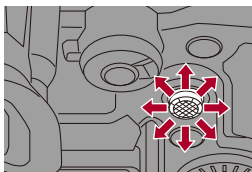

- Для перемещения на экране записи наклоняйте джойстик.

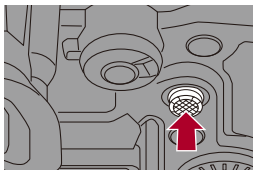

- При нажатии  выполняется переключение между положением зоны АФ по умолчанию и заданным положением.
В [**+**] при этой операции отображается увеличенный экран.



2 Измените размер зоны АФ.



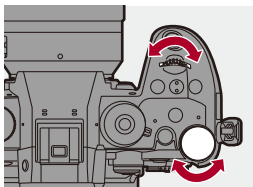

- Поверните ,  или .
- При первом нажатии [DISP.] зона АФ перемещается обратно в центр.
При втором нажатии восстанавливается размер зоны АФ по умолчанию.



3 Подтвердите выбор.

- Нажмите кнопку затвора наполовину.
- При этом снова отобразится экран записи.



- При установке [Режим замера] на [] точка измерения яркости также перемещается вместе с зоной АФ.
- В режимах [], [] и [] размер зоны АФ изменить нельзя.



- Для зоны АФ можно задать циклическое перемещение:
(→ [Перемещ. области фокусир.]: 556)
- Кнопке Fп можно назначить функцию, позволяющую отображать экран перемещения зоны АФ/окна помощи при ручной фокусировке.
(→ [Уст. поля фокус.]: 524)

Перемещение зоны АФ касанием

Зону АФ можно переместить в место касания на мониторе.

Также можно изменить размер зоны АФ.

 →  →  → [Устан.касан.] → Выберите [АФ касанием]

[АФ]



Фокусировка выполняется на объекте, которого коснулись.

[АФ+АЕ]

Выполняется фокусировка на объекте, которого коснулись, и настройка яркости для него.

- Настройка по умолчанию — [АФ].

❖ Фокусировка на месте касания ([АФ])

- 1 Коснитесь объекта.
 - Зона АФ перемещается на место касания.
- 2 Раздвигая/сдвигая пальцы жестом щипка, измените размер зоны АФ.
 - При первом касании [Сброс] зона АФ перемещается обратно в центр.
При втором касании восстанавливается размер зоны АФ по умолчанию.
- 3 Коснитесь [Уст.].
 - В  коснитесь [Вых.].
 - В режиме  настройка зоны АФ отменяется, если коснуться  на экране записи.

❖ Фокусировка на месте касания и настройка яркости для него ([AF+AE])

- 1 Прикоснитесь к объекту, для которого нужно отрегулировать яркость.
 - В месте касания отображается зона АФ, действующая аналогично [■].
При этом точка для настройки яркости устанавливается в центре зоны АФ.





- 2 Раздвигая/сдвигая пальцы жестом щипка, измените размер зоны АФ.
 - При первом касании [Сброс] зона АФ перемещается обратно в центр. При втором касании восстанавливается размер зоны АФ по умолчанию.
- 3 Коснитесь [Уст.].
 - Настройка [AF+AE] отменяется, если коснуться [AF/Off AE] (при установке [AF]) или [■]: [AF/Off AE] на экране записи.

Перемещение зоны АФ с помощью сенсорной панели

При отображении на видоискателе положение и размер зоны АФ можно изменить касанием монитора.

1 Установите [АФ касанием панели].



-  →  →  → [Устан.касан.] → [АФ касанием панели] → [EXACT]/[OFFSET1] — [OFFSET7]

2 Измените положение зоны АФ.

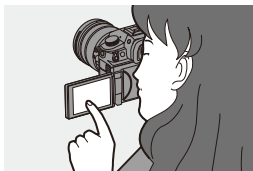
- При отображении на видоискателе коснитесь монитора.



3 Измените размер зоны АФ.

- Поверните  ,  или  .
- При первом нажатии [DISP.] зона АФ перемещается обратно в центр.
При втором нажатии восстанавливается размер зоны АФ по умолчанию.

4 Подтвердите выбор.

- Нажмите кнопку затвора наполовину.

❖ Элементы настройки ([АФ касанием панели])

[EXACT]

Перемещение зоны АФ на видеоискателе касанием нужного положения на сенсорной панели.

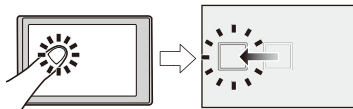

[OFFSET1] (вся область)/[OFFSET2] (правая половина)/[OFFSET3] (верхняя правая)/[OFFSET4] (нижняя правая)/[OFFSET5] (левая половина)/[OFFSET6] (верхняя левая)/[OFFSET7] (нижняя левая)

Перемещение зоны АФ в видеоискателе в соответствии с расстоянием перетаскивания пальцем на сенсорной панели.

Выберите диапазон для определения с помощью операции перетаскивания.

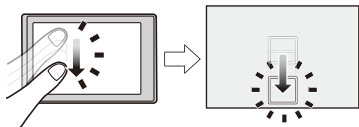

[OFF]

[Перекл. фокуса, верт/гор]

Положения зон АФ для вертикального и горизонтального расположения фотокамеры сохраняются в памяти отдельно. Для вертикального расположения предусмотрено два направления — влево и вправо.



 ➔  ➔  ➔ **Выберите [Перекл. фокуса, верт/гор]**

[ON]

Для вертикального и горизонтального расположения сохраняются в памяти отдельные положения.

[OFF]

Для вертикального и горизонтального расположения сохраняется в памяти одинаковое положение.



- В режиме РФ эта функция сохраняет в памяти положение вспомогательного окна при ручной фокусировке.

Запись с помощью РФ

- [Усиление контуров фок.]: 202



РФ (ручная фокусировка) означает фокусировку вручную.

Эта функция используется, если необходимо зафиксировать фокус или если известно расстояние от объектива до объекта и вы не хотите использовать АФ.

1 Установите режим фокусировки на [MF].

- Установите рычажок режимов фокусировки. (→ [Выбор режима фокусировки: 153](#))

2 Выберите точку фокусировки.

- Для выбора точки фокусировки наклоняйте джойстик.
- Чтобы переместить точку фокусировки обратно в центр, нажмите [DISP].

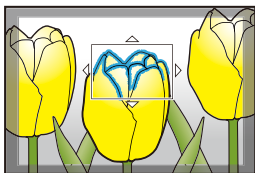

3 Подтвердите выбор.

- Нажмите .
- При этом происходит переключение на экран помощи при ручной фокусировке с увеличенным изображением.

4 Настройте фокусировку.

- Операции ручной фокусировки отличаются для разных объективов.

При использовании сменного объектива с кольцом фокусировки

Поворот в сторону (A): фокусировка на ближнем объекте

Поворот в сторону (B): фокусировка на удаленном объекте

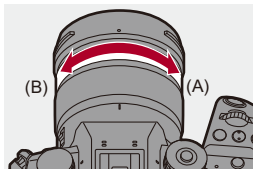

При использовании сменного объектива с рычажком фокусировки

Сдвиг в сторону (C): фокусировка на ближнем объекте

Сдвиг в сторону (D): фокусировка на удаленном объекте

- Скорость фокусировки зависит от расстояния перемещения рычажка фокусировки.

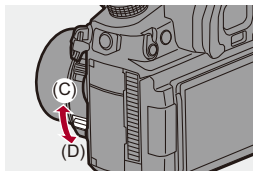

При использовании сменного объектива без кольца фокусировки

Нажатие ►: фокусировка на ближнем объекте

Нажатие ◀: фокусировка на удаленном объекте

- При нажатии и удерживании ◀► скорость фокусировки увеличивается.
- Настройку фокусировки можно также выполнить с помощью ползунка (E).
- Участок с увеличенным изображением можно переместить, нажимая ▼.

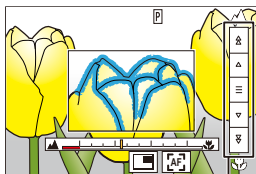

(E)

- Сфокусированный участок выделяется цветом. (Усиление контуров при фокусировке)
- Отображается подсказка о расстоянии до объекта съемки. (Подсказка при ручной фокусировке)

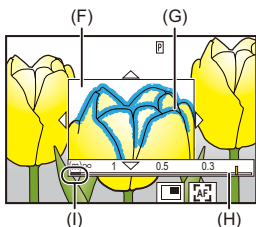

(F) Помощь при ручной фокусировке (увеличенный экран)

(G) Усиление контуров при фокусировке

(H) Подсказка при ручной фокусировке

(I) Индикатор для ∞ (бесконечность)

5 Закройте экран помощи при ручной фокусировке.

- Нажмите кнопку затвора наполовину.
- Эта операция также выполняется нажатием .

6 Начните запись.

- Полностью нажмите кнопку затвора.

❖ Операции на экране помощи при ручной фокусировке

Операции с помощью кнопок	Операции касанием	Описание операции
	Перетаскивание	Перемещение участка с увеличенным изображением. • Перемещение можно выполнять по диагонали с помощью джойстика.
	Разведение пальцев/ сведение пальцев жестом щипка	Увеличение/уменьшение экрана с небольшим пошаговым изменением.
	—	Увеличение/уменьшение экрана.
		Переключение окна с увеличенным изображением (оконный режим/ полноэкранный режим). 
[DISP.]*	[Сброс]*	Первый раз: окно помощи при ручной фокусировке перемещается обратно в центр. Второй раз: восстанавливается степень увеличения окна помощи при РФ по умолчанию.
[AF ON]		Будет работать АФ.

* При использовании сменного объектива без фокального кольца операции можно выполнить, нажав ▼ для отображения увеличенного экрана настройки положения.

• Увеличить можно приibl. от 3× до 6×.



- Вспомогательное окно при ручной фокусировке можно отобразить на экране записи поворотом фокального кольца. Если изображение было увеличено поворотом фокального кольца, вспомогательное окно закроется вскоре после завершения операции.
- Вспомогательное окно при ручной фокусировке можно также отобразить, нажав [].
- Помощь при ручной фокусировке или справка по ручной фокусировке могут не отображаться. Это зависит от используемого объектива. Однако можно отобразить помощь при ручной фокусировке непосредственно с фотокамеры, используя сенсорный экран или кнопку.
- Если во время ручной фокусировки нажать [AF ON], включится АФ.
- Окно помощи при ручной фокусировке можно также отобразить во время видеосъемки.
- Метка отсчета расстояния до объекта съемки указывает положение поверхности формирования изображения. Она становится точкой отсчета при измерении расстояния до объекта съемки.

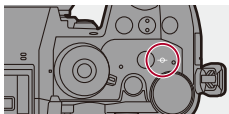



- Указатели расстояния в подсказке при ручной фокусировке зависят от объектива и положения трансфокатора.
- Если объектив не поддерживает отображение указателей расстояния, отображаются только метки расстояния в подсказке при ручной фокусировке.
- Отображение окна помощи при ручной фокусировке невозможно при видеосъемке с использованием следующих функций:
 - [Кач-во зап.] для видео с высокой частотой кадров выше частоты кадров при записи 60,00р
 - [Измен. част. кадров]



- Чувствительность при усилении контуров и способ отображения можно изменить:
(→[Усиление контуров фок.]: 202)
- Положение вспомогательного окна при ручной фокусировке можно сохранить отдельно для вертикального и горизонтального расположения:
(→[Переключ. фокуса, верт/гор]: 194)
- Способ отображения увеличенного экрана можно изменить:
(→[Всп. РФ]: 553)
- Для справки по РФ можно изменить единицы индикации:
(→[Спр по РФ]: 553)
- Можно отключить фокальное кольцо:
(→[Блок. кольца фокуса]: 554)
- Можно задать циклическое перемещение вспомогательного окна при ручной фокусировке:
(→[Перемещ. области фокусир.]: 556)
- При выключении фотокамеры точка фокусировки сохраняется в памяти:
(→[Восст.полож.объектива]: 581)
- Можно установить степень перемещения фокуса:
(→[Упр. кольцом фокусировки]: 583)
- Кнопке Fп можно назначить функцию, позволяющую отображать экран перемещения зоны АФ/окна помощи при ручной фокусировке.
(→[Уст. поля фокус.]: 524)

[Усиление контуров фок.]

В режиме ручной фокусировки сфокусированные участки (участки на экране с четкими контурами) выделяются цветом.

 →  /  →  → **Выберите [Усиление контуров фок.]**

[ON]	Отображается усиление контуров при фокусировке.	
[OFF]	—	
[SET]	[Чувствител. контур. фок.]	При настройке параметра в отрицательном направлении выделяемые участки уменьшаются, чтобы можно было выполнить более точную фокусировку.
	[Цвет отображения]	Можно задать цвет отображения сфокусированного участка.
	[Отображение при AFS]	При установке на [ON] усиление контуров можно также отобразить, нажав кнопку затвора наполовину в режиме фокусировки [AFS].
	[Отображение при MF]	[При прямом просмотре]: усиление контуров отображается на экране записи. [При увелич. прямого пр.]: усиление контуров отображается в окне помощи при ручной фокусировке и увеличенном отображении видео на экране прямого просмотра. [При нажатии затвора]: при установке на [OFF] усиление контуров скрывается при нажатии кнопки затвора.



- Если отобразить сенсорную вкладку (→ [\[Устан.касан.\]: 558](#)), а затем коснуться [**PEAK**] в [], можно переключать настройки [ON]/[OFF].
- При использовании [Увел. при Live View] функция [Усиление контуров фок.] недоступна.

Запись с увеличением

- [Дополнительное телескопическое преобразование: 206](#)
- [\[Моториз. зум\]: 208](#)



Для изменения масштаба изображения в режиме телефото или в широкоугольном режиме используйте оптическое увеличение объектива.

При выполнении снимков используйте [Расш.телепр.] для усиления телескопического эффекта без ухудшения качества изображения.

При видеосъемке используйте [Область изобр. видео] для получения такого же телескопического эффекта, как и при [Расш.телепр.].

- Подробная информация о [Область изобр. видео] (→ [\[Область изобр. видео\]: 150](#))

Сменный объектив с кольцом трансфокатора

Поверните кольцо трансфокатора.

(T): Режим телефото

(W): Широкоугольный режим

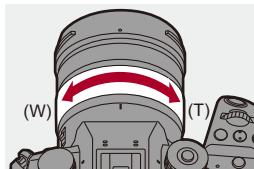

Сменный объектив с поддержкой приводного трансфокатора (электронного увеличения)

Сдвиньте рычажок трансфокатора.

(Скорость масштабирования зависит от расстояния перемещения рычажка.)

- Если назначить [Упр. увеличением] кнопке Fn, оптическим увеличением можно управлять медленно, нажимая ◀▶, или быстро, нажимая ▲▼. (→ [Кнопки Fn: 517](#))

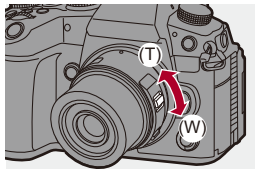

Сменный объектив без поддержки функции увеличения

Оптическое увеличение недоступно.

- Фокусное расстояние отображается на экране записи.

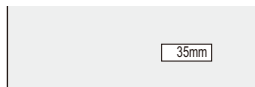

- Отображение фокусного расстояния можно скрыть:

(→ [\[Фокусное расст.\]: 571](#))

Дополнительное телескопическое преобразование



iA P A S M

[Расш.телепр.] позволяет делать снимки с большей степенью увеличения, чем при оптическом увеличении, без ухудшения качества изображения.

- Максимальный коэффициент увеличения [Расш.телепр.] зависит от установки [Разм. кадра] в меню [Фото] ([Качество изображения]).
 - Установка на [EXM]: 1,4×
 - Установка на [EXS]: 2,0×

1 Установите [Разм. кадра] на [M] или [S].

- → [📷] → [📏] → [Разм. кадра] → [M]/[S]

2 Установите [Расш.телепр.]

- → [📷] → [📏] → [Расш.телепр.]

[TELE CONV.]

Установка увеличения на максимальный уровень.

[OFF]



- Если во время отображения с помощью кнопки Fn экрана настройки [Расш.телепр.] нажать [DISP.], можно изменить настройку [Разм. кадра].



- При использовании следующих функций [Расш.телепр.] не действует:
 - [RAW] ([Качество изображения])
 - Режим высокого разрешения

[Моториз. зум]

Выполняется настройка работы трансфокатора при использовании объектива с поддержкой приводного трансфокатора (трансфокатора с электроприводом).

- Эта настройка доступна при использовании совместимого сменного объектива.



➔ **Выберите [Моториз. зум]**

<p>[Пошаг. увел.]</p>	<p>При работе трансфокатора с установкой этой настройки на [ON] трансфокатор будет останавливаться в положениях предустановленного фокусного расстояния.</p> <ul style="list-style-type: none"> • Это невозможно во время видеосъемки. 	
<p>[Увел скорость]</p>	<p>Можно настраивать скорость увеличения для операций, выполняемых с помощью трансфокатора.</p> <ul style="list-style-type: none"> • Если установить [Пошаг. увел.] на [ON], скорость масштабирования не изменится. 	
	<p>[Фото]</p>	<p>[H] (высокая скорость)/[M] (средняя скорость)/[L] (низкая скорость)</p>
<p>[Кольцо зуммиров.]</p>	<p>[Видео]</p>	<p>[H] (высокая скорость)/[M] (средняя скорость)/[L] (низкая скорость)</p>
	<p>Такой выбор возможен, если на фотокамере установлен объектив, совместимый с приводным трансфокатором, имеющий переключатель увеличения и кольцо трансфокатора.</p> <p>При установке на [OFF] операции с кольцом трансфокатора отключаются во избежание ошибочного срабатывания.</p>	

Режим съемки / затвор / стабилизатор изображения

В этом разделе описываются функции записи в режиме съемки и функция стабилизатора изображения.

- Выбор режима срабатывания затвора: 210
- Выполнение серийных снимков: 212
- Режим высокого разрешения: 220
- Запись в режиме интервальной съемки: 225
- Съемка в режиме покадровой анимации: 232
- Видеоролики в режиме интервальной съемки/покадровой анимации: 236
- Съемка с использованием автоспуска: 238
- Запись с брекетингом: 242
- [Бесшумный режим]: 250
- [Тип затвора]: 252
- Стабилизатор изображения: 259

Выбор режима срабатывания затвора



Для обеспечения соответствия условиям съемки режим съемки можно переключить на Один снимок, Серийную съемку и т.д.

Поверните диск выбора режима срабатывания затвора.

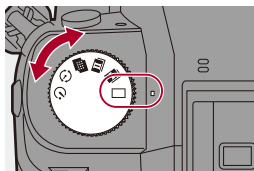

[] (Один снимок)

При каждом нажатии кнопки затвора выполняется один снимок.

[] / [] (Серийная съемка) (→ [Выполнение серийных снимков: 212](#))

Выполнение снимков непрерывно при нажатии и удерживании кнопки затвора.

[] (Режим высокого разрешения) (→ [Режим высокого разрешения: 220](#))

В этом режиме выполняется объединение снимков с высоким разрешением из нескольких записанных изображений.

[] (Интервальная съемка/покадровая анимация) (→ [Запись в режиме интервальной съемки: 225](#), [Съемка в режиме покадровой анимации: 232](#))



Выполнение снимков в режиме интервальной съемки или покадровой анимации.

[] (Таймер автоспуска) (→ [Съемка с использованием автоспуска: 238](#))

Выполнение снимков по истечении заданного времени после нажатия кнопки затвора.



- Подробные экраны настройки для каждого режима съемки можно вызвать из памяти кнопкой Fn:

[] ⇒ [] ⇒ [Настр.кн. Fn] ⇒ [Настройка в режиме зап.] ⇒ [Настройка режима съемки]

Выполнение серийных снимков



Выполнение снимков непрерывно при нажатии и удерживании кнопки затвора.

Вы можете выбрать настройки серийной съемки в соответствии с условиями съемки, включая [H], [M], и [L], которые обеспечивают серийную съемку с высоким качеством изображения и серийную съемку SH с выполнением серийных снимков на сверхвысокой скорости с помощью электронного затвора.

1 Установите режим съемки на [**I**] (Настройка серии кадров 1) или [**II**] (Настройка серии кадров 2).

- Настройте диск выбора режима съемки. (→ [Выбор режима срабатывания затвора: 210](#))
- Сконфигурируйте настройки серийной съемки для каждого режима [**I**] и [**II**].

2 Выберите скорость серийной съемки.

- → [] → [] → [Настр. серии кадров] → [Настр. серии кадров 1]/[Настр. серии кадров 2]
- В настройках по умолчанию установка [H] задана для [**I**], а установка [SH75] задана для [**II**].

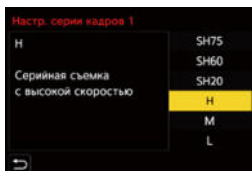

[SH75]

Снимки в режиме серийной съемки выполняются на сверхвысокой скорости с помощью электронного затвора, 75 кадров в секунду.

[SH60]

Снимки в режиме серийной съемки выполняются на сверхвысокой скорости с помощью электронного затвора, 60 кадров в секунду.

[SH20]

Снимки в режиме серийной съемки выполняются на сверхвысокой скорости с помощью электронного затвора, 20 кадров в секунду.

[H]

Серийная съемка выполняется с высокой скоростью.

[M]

Серийная съемка выполняется со средней скоростью.

[L]

Серийная съемка выполняется с низкой скоростью.

3 Закройте меню.

- Нажмите кнопку затвора наполовину.

4 Начните запись.

- Выполнение снимков в режиме серийной съемки при полном нажатии кнопки затвора.

❖ Скорость серийной съемки

	Механический затвор, электронная передняя шторка	Электронный затвор	Прямой просмотр во время серийной съемки
[SH75]	—	75 кадров в секунду	Нет
[SH60]	—	60 кадров в секунду	Нет
[SH20]	—	20 кадров в секунду	Нет
[H] (Высокая скорость)	14 кадров в секунду ([AFS]/[MF]) 8 кадров в секунду ([AFC])	14 кадров в секунду ([AFS]/[MF]) 7 кадров в секунду ([AFC])	Нет ([AFS]/[MF]) Доступен ([AFC])
[M] (Средняя скорость)	6 кадров в секунду ([AFS]/[MF]) 5 кадров в секунду ([AFC])		Доступен
[L] (Низкая скорость)	2 кадра в секунду		Доступен

- Скорость серийной съемки может быть ниже в зависимости от настроек для записи, например, [Разм. кадра] и режима фокусировки.

❖ Максимальное количество записываемых кадров

	[Качество изображения]		
	[FINE]/[STD.]	[RAW+FINE]/ [RAW+STD.]	[RAW]
[SH75]	200 кадров*1		
[SH60]			
[SH20]			
[H] (Высокая скорость)	95 кадров или больше*2, 3/ 90 кадров или больше*2, 4	40 кадров или больше*2	65 кадров или больше*2, 3/ 50 кадров или больше*2, 4
[M] (Средняя скорость)			
[L] (Низкая скорость)			

- При выполнении записи согласно условиям испытаний, установленным компанией Panasonic.

Максимальное количество записываемых кадров может уменьшиться из-за условий съемки.

- *1 Запись прекращается при достижении максимального количества записываемых кадров.
- *2 Скорость серийной съемки во время записи замедлится, однако снимки можно выполнять до заполнения карты.
- *3 Использование карты CFexpress типа B
- *4 Использование карты памяти SDXC, соответствующей классу 3 скорости UHS стандарта UHS-II

❖ Количество снимков при непрерывной записи

Если нажать кнопку затвора наполовину, на экране записи появится указание возможного количества снимков при непрерывной записи.

Например, когда можно сделать 20 снимков: [r20]



- После начала съемки максимальное количество снимков при непрерывной записи будет уменьшаться.
 - Во время серийной съемки [H]/[M]/[L]: когда появляется [r0], скорость серийной съемки снижается.
 - Во время серийной съемки SH: когда появляется [r0], серийная съемка прекращается.
- В случае отображения [r99+] на экране записи, можно сделать 100 или более серийных снимков.

❖ Фокусировка при серийной съемке

Режим фокусировки	[Приор. фок./ затвора] (→ [Приор. фок./ затвора]: 552)	[SH75]/ [SH60]/ [SH20]	[H]	[M]/[L]
[AFS]	[FOCUS]	Фиксирована на фокусировке первого кадра		
	[BALANCE]			
	[RELEASE]			
[AFC]	[FOCUS]	—	Расчетная фокусировка	Обычная фокусировка
	[BALANCE]		Расчетная фокусировка	
	[RELEASE]			
[MF]	—	Задание фокуса в режиме ручной фокусировки		

- Если объект съемки темный при установке [AFC], фокус устанавливается по первому кадру.
- При расчетной фокусировке приоритет отдается скорости серийной съемки, а фокусировка определяется по мере возможности.
- При обычной фокусировке скорость серийной съемки может замедлиться.

❖ Экспозиция при серийной съемке

Режим фокусировки	[SH75]/ [SH60]/ [SH20]	[H]	[M]/[L]
[AFS]	Фиксирована на экспозиции первого кадра		Экспозиция настраивается для каждого кадра
[AFC]	—	Экспозиция настраивается для каждого кадра	
[MF]	Фиксирована на экспозиции первого кадра		



- Сохранение снимков, выполненных в режиме серийной съемки, может длиться долго.

Если вы продолжаете выполнять снимки в режиме серийной съемки во время сохранения, максимальное количество записываемых кадров будет уменьшаться.

При серийной съемке рекомендуется использовать высокоскоростную карту.

- **Информация об индикации высокой температуры** (→ [Информация об индикации высокой температуры: 130](#))

Примечания о серийной съемке SH

- Режим фокусировки [AFC] переключается на [AFS].
- [Тип затвора] устанавливается на [ELEC.].
- Для выдержки, которую можно задать во время серийной съемки SH, установлены ограничения.
 - [SH75]: до минимального значения 1/80
 - [SH60]: до минимального значения 1/60
 - [SH20]: до минимального значения 1/20
- Во время серийной съемки диафрагма будет зафиксирована.
- Настройка [Авт. просм.] недоступна.
- Записанные изображения сохраняются как набор сгруппированных снимков серийной съемки. (→ [Изображения группы: 492](#))

Режим высокого разрешения



В этом режиме выполняется объединение снимков с высоким разрешением из нескольких записанных изображений.

Эта настройка удобна для съемки неподвижных объектов.

Если включить настройку [Съемка с рук], можно записывать снимки с высоким разрешением, не используя штатив.

После объединения снимок можно сохранить в формате RAW или JPEG.



- При съемке с установкой [Съемка с рук] на [OFF] используйте штатив, чтобы снизить дрожание фотокамеры.

1 Установите режим съемки на [] (Высокое разрешение).

- Настройте диск выбора режима съемки. (→ [Выбор режима срабатывания затвора: 210](#))

2 Задайте настройки записи.

- → → → [Настр. реж. выс. разрешения]

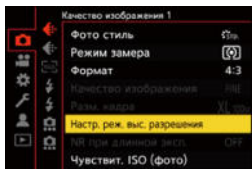

[Съемка с рук]

Можно вести съемку, не используя штатив. Включите функцию стабилизатора изображения.

- При установке [OFF] функция стабилизатора изображения недоступна.

[Качество изображения]

Установите коэффициент сжатия, с которым будут сохраняться снимки.

[COMBINED]/[FINE]/[RAW+FINE]/[RAW]

- При установке на [COMBINED] запись выполняется с такими же настройками, как [Качество изображения] в меню [Фото] ([Качество изображения]). (Однако [STD.] меняется на [FINE].)

[Разм. кадра]

Установка размера изображения после объединения.

При установке [Формат] на [4:3].

[XL] (100 М): 11552×8672

[LL] (50,5 М): 8192×6144

При установке [Формат] на [3:2].

[XL] (89 М): 11552×7696

[LL] (44,5 М): 8192×5464

При установке [Формат] на [16:9].

[XL] (75 М): 11552×6496

[LL] (37,5 М): 8192×4608

При установке [Формат] на [1:1].

[XL] (75 М): 8672×8672

[LL] (37,5 М): 6144×6144

- Изображения RAW всегда записываются в формате [4:3] (11552×8672).

[Одновр. запись норм.кадра]

Одновременное выполнение снимков, которые не будут объединены, при установке на [ON]. Первый снимок сохраняется с установкой [Разм. кадра] на [L].

[Зад.спуска затвора]

Установка задержки между временем нажатия кнопки затвора и временем спуска затвора.

[30 SEC]/[15 SEC]/[8 SEC]/[4 SEC]/[2 SEC]/[1 SEC]/[1/2 SEC]/[1/4 SEC]/[1/8 SEC]/[Выкл]

[Обработка размыт. при движ.]

Установка способа коррекции для использования при движении объекта.

[MODE1]: Приоритет отдается режиму высокого разрешения, поэтому размытость объекта выглядит на снимке, как остаточное изображение.

[MODE2]: Уменьшается остаточное изображение от размытости объекта, но такой же эффект от режима высокого разрешения в исправленном диапазоне получить невозможно.

- При установке [Съемка с рук] на [ON] для настройки [Обработка размыт. при движ.] устанавливается значение [MODE2].
-

3 Определите композицию, а затем закрепите фотокамеру на месте.

- При определении размытости значок режима высокого разрешения (A) мигает.
- При установке [Съемка с рук] на [ON] значок меняется на [👤].



4 Начните запись.

- Полностью нажмите кнопку затвора.
- При использовании настроек по умолчанию включается функция [Зад.спуска затвора], поэтому между нажатием кнопки затвора и спуском затвора будет промежуток времени.
- Во время записи экран темнеет.
- Индикатор состояния записи (красный) (B) будет мигать. Не перемещайте фотокамеру, пока мигает индикатор.
- По завершении процесса объединения можно продолжить запись.





- В режиме высокого разрешения запись выполняется со следующими настройками:
 - [Тип затвора]: Устанавливается на [ELEC.]
 - Минимальное значение диафрагмы: F11
 - Выдержка: от 1 секунды до 1/32000 секунды
 - Светочувствительность ISO: верхний предел до [1600]
 - Режим фокусировки: [AFS]/[MF]
- Во время съемки с рук крепко держите фотокамеру, чтобы она не дрожала. В случае сильного дрожания запись может не получиться.
- При съемке с рук объединение изображений может занять много времени.
- При съемке в месте с очень яркой освещенностью или при освещении от флуоресцентных либо светодиодных ламп цветовой оттенок или яркость изображения могут измениться или на экране могут появиться горизонтальные полосы.
Эффект горизонтальных полос можно снизить, увеличив выдержку.
- Воспроизведение на других устройствах изображений, записанных фотокамерой в режиме высокого разрешения, может оказаться невозможным.



- Можно отобразить контрольную точку и проверить состояние дрожания фотокамеры:
(→[Состояние стаб. изображ.]: 572)

Запись в режиме интервальной съемки



Снимки выполняются автоматически с установленным интервалом записи.

Данная функция идеально подходит для отслеживания изменений по времени таких объектов, как, например, животные и растения.

Выполненные снимки будут сохранены как серия изображений группы, которые можно также скомбинировать в видеоролик.

(→ [Изображения группы: 492](#))



- Проверьте правильность настройки часов. (→ [Настройка часов \(при первом включении\): 72](#))
- Для длинных интервалов между снимками рекомендуется установить [Восст.полож.объектива] на [ON] в меню [Пользов.] ([Объектив / Прочее]).

1 Установите режим съемки на [].

- Настройте диск выбора режима съемки. (→ [Выбор режима срабатывания затвора: 210](#))

2 Установите [Режим] на [Интервал. съемка].

- → [] → [] → [Интерв.съемка/аним.] → [Режим] → [Интервал. съемка]

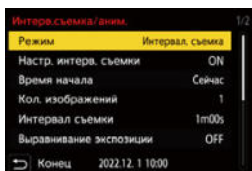

3 **Задайте настройки записи.**

[Режим]

Переключение между интервальной съемкой и покадровой анимацией.

[Настр. интерв. съемки]

[ON]: Установка интервала до выполнения следующей записи.

[OFF]: Выполнение снимков без интервалов записи.

[Время начала]

[Сейчас]: Начало записи при полном нажатии кнопки затвора.

[Через 2 секунды]: Начало записи через 2 секунды после нажатия кнопки затвора до упора.

[Задать время начала]: Начало записи в заданное время.

[Кол. изображений]/[Интервал съемки]

Установка количества выполняемых снимков и интервала записи.

Количество выполняемых снимков и интервал записи можно рассчитать и установить автоматически. (→ [Помощник по настройке интервальной съемки: 228](#))

- Функция [Интервал съемки] недоступна при установке [Настр. интерв. съемки] на [OFF].
-

[Выравнивание экспозиции]

Автоматическая настройка экспозиции во избежание значительного изменения яркости между соседними кадрами.

[Созд.новой папки при записи]

[Создать папку]: При установке на [ON] новая папка создается каждый раз в начале интервальной съемки.

[Сброс номера файла]: При установке на [ON] номер файла сбрасывается каждый раз при создании новой папки.

4 Закройте меню.

- Нажмите кнопку затвора наполовину.

5 Начните запись.

- Полностью нажмите кнопку затвора.
- При установке [Задать время начала] фотокамера переходит в режим сна до наступления установленного времени начала.
- В режиме ожидания записи фотокамера переходит в режим сна, если в течение определенного времени не выполняется никаких операций.
- Запись остановится автоматически.

6 Создайте видеоролик. (→ **Видеоролики в режиме интервальной съемки/покадровой анимации: 236**)

- После остановки записи выберите [Да] на экране подтверждения для перехода к созданию видеоролика.
Даже при выборе [Нет] можно также создать видеоролик при помощи [Видео интер. съемки] в меню [Восп.] ([Обработка изображения]).
(→ [Видео интер. съемки]: 509)

❖ Помощник по настройке интервальной съемки

Если нажать [DISP.] на экране настройки [Кол. изображений]/ [Интервал съемки], значения [Кол. изображений] и [Интервал съемки] можно задать, автоматически рассчитав их на основе частоты кадров, времени и продолжительности записи создаваемого видеоролика.

- 1 Нажимая ▲▼, выберите параметр, а затем нажмите  или .



[Произв. частота кадров]

Установка частоты кадров создаваемых видеороликов.

Эта установка возможна в диапазоне от 1 кадр/с до 99 кадр/с.

[Длина видео]

Установка времени воспроизведения создаваемых видеороликов.

Эта установка возможна в диапазоне от 00мин01с до 99мин59с.

[Длит. замедленной съемки]

Установка продолжительности интервальной съемки.

Эта установка возможна в диапазоне от 00ч00мин01с до 99ч59мин59с.

- 2 Нажмите [DISP.] для подтверждения.

- Настройки отображаются при выборе [Да].



- [Кол. изображений] можно задать в диапазоне от 1 до 9999.
- [Интервал съемки] задается в диапазоне от 00мин01с до 99мин59с.
Десятичные знаки округляются в меньшую сторону, если число не делится без остатка.
- Если при какой-либо настройке запись невозможна, параметр [Кол. изображений] или [Интервал съемки] отображается красными буквами.
- При установке [Настр. интерв. съемки] на [OFF] настройки интервальной съемки автоматически рассчитать невозможно.

❖ **Операции во время интервальной съемки**

При нажатии кнопки затвора наполовину в режиме сна фотокамера включается.

- Нажав [Q] во время интервальной съемки, можно выполнить указанные ниже операции.

[Продолжить]

Возврат к записи. (Только во время записи)

[Приостановить]

Пауза при записи. (Только во время записи)

[Возобновить]

Возобновление записи. (Только во время паузы)

- Для возобновления можно также нажать кнопку затвора.

[Выход]

Остановка интервальной съемки.



- Снимки, записанные более, чем на одной карте, не могут комбинироваться в одном видеоролике.
- Фотокамера отдает приоритет стандартной экспозиции, поэтому она может не выполнять съемку с установленным интервалом или съемку заданного числа снимков.

Кроме того, остановка записи может не выполняться в указанное на экране время окончания.

- Интервальная съемка приостанавливается в следующих случаях.

- При израсходовании заряда аккумулятора
- При установке переключателя включения/выключения фотокамеры на [OFF]

Если переключатель включения/выключения фотокамеры установить на [OFF], можно заменить аккумулятор или карту.

Установите переключатель включения/выключения фотокамеры на [ON], а затем полностью нажмите кнопку затвора, чтобы возобновить запись.

(Обратите внимание, что снимки, выполненные после замены карты, сохраняются как отдельная группа снимков).

- Настройка [Выравнивание экспозиции] недоступна, если для светочувствительности ISO в режиме [M] установлено значение, отличное от [AUTO].

Съемка в режиме покадровой анимации





Съемка при постепенном перемещении объекта.

Выполненные снимки будут сохранены как серия изображений группы, которые можно объединить в видеоролик в режиме покадровой анимации. (→ [Изображения группы: 492](#))

1 Установите режим съемки на [].

- Настройте диск выбора режима съемки. (→ [Выбор режима срабатывания затвора: 210](#))

2 Установите [Режим] на [Покадр. анимация].

-  → [] → [] → [Интерв.съемка/аним.] → [Режим] → [Покадр. анимация]

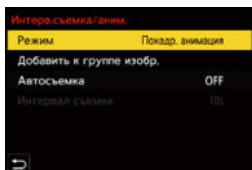

3 Задайте настройки записи.

[Режим]

Переключение между интервальной съемкой и покадровой анимацией.

[Добавить к группе изобр.]

Позволяет продолжать запись серии уже записанных покадровых изображений.

- Выберите изображение и перейдите к шагу **5**.
-

[Автосъемка]

[ON]: Снимки выполняются автоматически с установленным интервалом записи.

[OFF]: Предназначается для выполнения снимков вручную, кадр за кадром.

[Интервал съемки]

Устанавливается интервал записи для [Автосъемка].

4 Закройте меню.

- Нажмите кнопку затвора наполовину.

5 Начните запись.

- Полностью нажмите кнопку затвора.
- Многократная съемка при постепенном перемещении объекта.
- На экране записи отображается до двух предыдущих снимков. Используйте их для определения степени перемещения объекта.
- Можно воспроизводить записанные покадровые изображения, нажимая [▶] во время записи. Нажмите [🗑️] для удаления ненужных изображений. Чтобы вернуть отображение экрана записи, еще раз нажмите [▶].

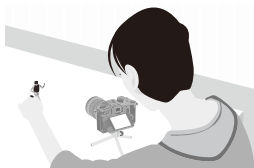

6 Остановите запись.

- Чтобы остановить запись, нажмите **MENU/SET**, а затем выберите [Интерв.съемка/аним.] в меню [Фото].

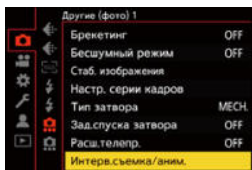

7 **Создайте видеоролик. (→[Видеоролики в режиме интервальной съемки/покадровой анимации: 236](#))**

- После остановки записи выберите [Да] на экране подтверждения для перехода к созданию видеоролика.
Даже при выборе [Нет] можно также создать видеоролик при помощи [Покадровое видео] в меню [Восп.] ([Обработка изображения]).
(→[\[Покадровое видео\]: 509](#))



- Можно записать до 9999 кадров.
- Если во время съемки выключить фотокамеру, при включении фотокамеры отобразится сообщение о возобновлении записи. Выберите [Да], чтобы продолжить запись с места прерывания.
- Фотокамера отдает приоритет стандартной экспозиции, поэтому она может не выполнять съемку с установленным интервалом при использовании для записи вспышки и т. д.
- Снимок нельзя выбрать из [Добавить к группе изобр.], если это единственный выполненный снимок.

Видеоролики в режиме интервальной съемки/покадровой анимации

После выполнения интервальной съемки или покадровой съемки можно создать видеоролик.

- По этим функциям записи см. следующие разделы.
 - [Запись в режиме интервальной съемки: 225](#)
 - [Съемка в режиме покадровой анимации: 232](#)
- Видеоролики можно также создать с помощью [Видео интер. съемки] (→ [\[Видео интер. съемки\]: 509](#)) или [Покадровое видео] (→ [\[Покадровое видео\]: 509](#)) в меню [Восп.].

- 1** Выберите [Да] на экране подтверждения, который открывается после записи.
- 2** Установите опции для создания видеоролика.

3 Выберите [Выполн.].

- Видеоролик будет создан в формате записи файлов [MP4].

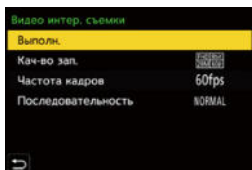

[Выполн.]

Создание видеоролика.

[Кач-во зап.]

Устанавливается качество изображения видеозаписи.

[Частота кадров]

Устанавливается количество кадров в секунду.

Чем больше количество кадров, тем более плавным будет ролик.

[Последовательность]

[NORMAL]: Соединение снимков в порядке записи.

[REVERSE]: Соединение снимков в порядке, обратном записи.



- Видеоролики невозможно создать в случае установки [Системная частота] на [24.00Hz (CINEMA)].
- Видеоролики создать невозможно, если время записи превышает 30 минут.
- В следующих случаях видеоролики не могут быть созданы, если размер файла превышает 4 Гб:
 - При использовании карты памяти SDHC и установке 4K для [Кач-во зап.]
 - При установке FHD для [Кач-во зап.]

Съемка с использованием автоспуска



1 Установите режим съемки на [☺].

- Настройте диск выбора режима съемки. (→ [Выбор режима срабатывания затвора: 210](#))

2 Установите время для таймера автоспуска.

(→ [Настройка времени автоспуска: 240](#))

- При записи видеороликов установите [Авт. таймер для видео] в пункте [Настройки авт. таймера] меню [Видео] ([Другие (видео)]) на [ON].

3 Закройте меню.

- Нажмите кнопку затвора наполовину.

4 Определите композицию и отрегулируйте фокусировку.

- Нажмите кнопку затвора наполовину.
- При нажатии кнопки затвора наполовину фокусировка и экспозиция фиксируются.

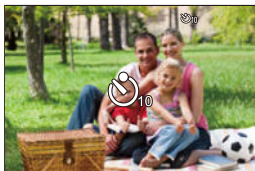

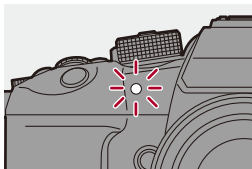

5 Начните запись.

- Нажмите кнопку затвора, кнопку видеосъемки или вспомогательную кнопку видеосъемки.
- После мигания индикатора автоспуска начинается фотосъемка или видеосъемка.









❖ Настройка времени автоспуска

Снимок:  ⇒ [] ⇒ [] ⇒ Выберите [Авт. таймер]

Видео:  ⇒ [] ⇒ [] ⇒ [Настройки авт. таймера] ⇒ Выберите [Авт. таймер]*

* Эту настройку можно выполнить, установив [Авт. таймер для видео] на [ON] в пункте [Настройки авт. таймера] меню [Видео] ([Другие (видео)]).

	Снимок выполняется через 10 секунд.	
	Выполняется 3 снимка с интервалом приibl. 2 секунды через 10 секунд. (При видеосъемке такая же операция выполняется с установкой  .)	
	Снимок выполняется через 2 секунды. • Эта настройка помогает избежать дрожания фотокамеры, вызванного нажатием кнопки затвора.	
 –  (Пользовательские настройки)	Снимок выполняется по истечении времени, выбранного в пункте [Пользовательское время].	
	[Пользовательское время]	Установка времени до начала записи. [10SEC]/[9SEC]/[8SEC]/[7SEC]/[6SEC]/[5SEC]/[4SEC]/[3SEC]/[2SEC]
	[Отобр. обратного отсчета]	На экране записи отображается обратный отсчет, если для таймера автоспуска выбрана пользовательская настройка.



- При записи с автоматическим таймером рекомендуется использовать штатив.



- [Авт. таймер] в пункте [Фото] (меню [Другие (фото)]) и [Авт. таймер] в пункте [Настройки авт. таймера] (меню [Видео] ([Другие (видео)])) действуют совместно.
- При использовании следующих функций [⌘] не действует:
 - [Одновр.зап.без фил.] ([Настройка фильтров])
 - [Брекетинг]

Запись с брекетингом



При нажатии кнопки затвора фотокамера может записать несколько изображений, автоматически изменяя значение настройки для экспозиции, диафрагмы, фокусировки или баланса белого (значение настройки или цветовую температуру).



- Брекетинг диафрагмы может выбираться в следующих режимах:
 - Режим [A]
 - Режим [M] (если светочувствительность ISO установлена на [AUTO])
- Брекетинг баланса белого (цветовая температура) можно выбрать, когда баланс белого установлен на [$\frac{1}{K_1}$], [$\frac{1}{K_2}$], [$\frac{1}{K_3}$] или [$\frac{1}{K_4}$].

1 Установите [Тип брекетинга].

- → [] → [] → [Брекетинг] → [Тип брекетинга]

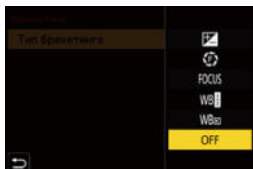

2 Установите [Доп. настройки]

- Информацию о [Доп. настройки] см. на странице с описанием каждого способа брекетинга.

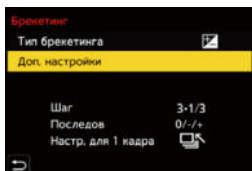

3 Закройте меню.

- Нажмите кнопку затвора наполовину.

4 Сфокусируйтесь на объекте и сделайте снимок.

❖ Настройка элементов ([Тип брекетинга])

[] (Брекетинг экспозиции)

При нажатии кнопки затвора фотокамера выполняет запись, одновременно меняя экспозицию. (→ [\[Доп. настройки\] \(Брекетинг экспозиции\): 246](#))

[] (Брекетинг диафрагмы)

При нажатии кнопки затвора фотокамера выполняет запись, одновременно меняя значение диафрагмы. (→ [\[Доп. настройки\] \(Брекетинг диафрагмы\): 247](#))

[FOCUS] (Брекетинг фокуса)

При нажатии кнопки затвора фотокамера выполняет запись, меняя точку фокусировки. (→ [\[Доп. настройки\] \(Брекетинг фокуса\): 248](#))

[WB] (Брекетинг баланса белого)

При нажатии кнопки затвора один раз фотокамера автоматически записывает три изображения с различными значениями настройки баланса белого. (→ [\[Доп. настройки\] \(Брекетинг баланса белого\): 249](#))

[WB] (Брекетинг баланса белого (цветовая температура))

При однократном нажатии кнопки затвора фотокамера автоматически записывает три изображения с различными значениями настройки баланса белого (цветовой температуры). (→ [\[Доп. настройки\] \(Брекетинг баланса белого \(цветовая температура\)\): 249](#))

[OFF]

❖ Отмена брекетинга

Выберите [OFF] в шаге 1.



- Бреккетинг баланса белого и брекетинг баланса белого (цветовая температура) недоступны при использовании следующих функций:
 - Режим [iA]
 - Выполнение снимков в режиме серийной съемки
 - [RAW+FINE]/[RAW+STD.]/[RAW] ([Качество изображения])
 - [Настройка фильтров]
- Запись с брекетингом недоступна при использовании следующих функций:
 - Серийная съемка SH
 - [Интервал. съемка]
 - [Покадр. анимация] (при установке [Автосъемка])
 - Режим высокого разрешения

❖ [Доп. настройки] (Брекетинг экспозиции)

[Шаг]

Установка количества изображений и шага компенсации экспозиции.

От [3•1/3] (запись 3 изображений с шагом 1/3 EV) до [7•1] (запись 7 изображений с шагом 1 EV)

[Последов]

Установка порядка записи изображений.

[Настр. для 1 кадра]

[□]: при каждом нажатии кнопки затвора выполняется только один снимок.

[📷]: при однократном нажатии кнопки затвора выполняется все заданное количество снимков.

- Значок [ВКТ] будет мигать, пока не будет выполнено все заданное количество снимков.
-



- При съемке изображений с брекетингом экспозиции после установки значения компенсации экспозиции съемка выполняется на основе выбранного значения компенсации экспозиции.

❖ [Доп. настройки] (Брекетинг диафрагмы)

[Кол. изображений]

[3]/[5]: запись заданного количества снимков при поочередной установке значения диафрагмы последовательно на одно значение до и одно после, используя в качестве опорного первоначальное значение диафрагмы.

[ALL]: снимки выполняются со всеми значениями диафрагмы.

Пример при установке первоначального положения на F8.0 (H-ES12060)

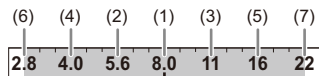

(1) 1-е изображение, (2) 2-е изображение, (3) 3-е изображение ... (7) 7-е изображение

❖ [Доп. настройки] (Брекетинг фокуса)

[Шаг]

Установка шага настройки фокусировки.

- Расстояние, на которое переместится точка фокусировки, уменьшается, если первоначальная точка фокусировки находится на небольшом расстоянии, и увеличивается, если она находится далеко.

[Кол. изображений]

Установка количества изображений.

- Этот параметр не может устанавливаться при серийной съемке. Снимки серийной съемки выполняются, пока нажимается кнопка затвора.

[Последов]

[0/-/+]: запись с поочередным перемещением точки фокусировки последовательно вперед и назад, используя в качестве опорной первоначальную точку фокусировки.

[0/+]: запись с перемещением точки фокусировки к дальнему краю, используя в качестве опорной первоначальную точку фокусировки.

Например, при установке [Последов]: [0/-/+]

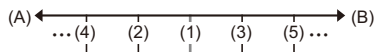

Например, при установке [Последов]: [0/+]

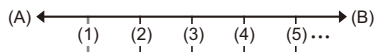

(A) Фокус: ближе





(B) Фокус: дальше

(1) 1-е изображение, (2) 2-е изображение ... (5) 5-е изображение ...



- При установке [Ограничитель фокуса] запись выполняется в заданном для работы АФ диапазоне.
- Снимки, выполненные в режиме брекетинга фокуса, отображаются как изображения одной группы. (→ [Изображения группы: 492](#))

❖ [Доп. настройки] (Брекетинг баланса белого)





Поверните ,  или  для установки шага коррекции, а затем нажмите  или .

Поверните вправо:

Горизонтальное направление ([A] - [B])





Поверните влево:

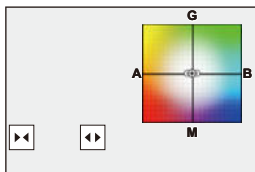

Вертикальное направление ([G] - [M])

- Этап коррекции можно также задавать касанием []/[]/[]/[].



❖ [Доп. настройки] (Брекетинг баланса белого (цветовая температура))

Поверните ,  или  для установки шага коррекции, а затем нажмите  или .

- Этап коррекции можно также задавать касанием []/[].

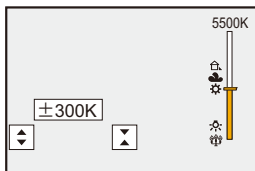

[Бесшумный режим]



При этом сразу отключаются все рабочие звуки и лампа.

Звук из динамика отключается, а для вспышки и вспомогательной лампочки АФ устанавливается режим принудительного выключения.

• Устанавливаются следующие настройки:

- [Режим вспышки]: [☹] (Принудительное выключение вспышки)
- [Всп. ламп. АФ]: [OFF]
- [Тип затвора]: [ELEC.]
- [Передний индикатор съемки]: [OFF]
- [Задний индикатор съемки]: [OFF]
- [Гром. сигнала]: [🔇] (ВЫКЛ)
- [Гр. з. сиг. АФ]: [🔇] (ВЫКЛ)
- [Громк.затв.]: [🔇] (ВЫКЛ)

Снимок: → → → Выберите [Бесшумный режим]

Видео: → → → Выберите [Бесшумный режим]

Настройки: [ON]/[OFF]

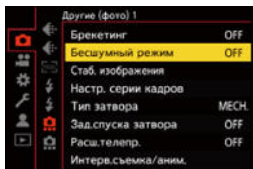



- Даже при установке на [ON] загораются/мигают индикаторы следующих функций:
 - Индикатор питания
 - Индикатор зарядки/индикатор сетевого соединения
 - Индикаторы доступа к картам
 - Индикатор автоматического таймера
- Обратите особое внимание на неприкосновенность частной жизни объекта съемки, право на фотографирование и т. п. и используйте эту функцию под свою ответственность.

[Тип затвора]

- [NR при длинной эксп.]: 256
- [Мин. выдержка]: 257
- [Зад. спуска затвора]: 258



Выбор типа затвора, который будет использоваться для выполнения снимков.

→ → → Выберите [Тип затвора]

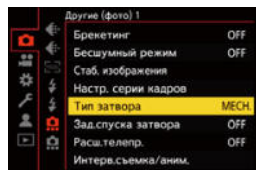

[AUTO]

Тип затвора переключается автоматически в зависимости от условий съемки и выдержки.

[MECH.]

Запись с механическим затвором.

[EFC]

Запись с электронной передней шторкой.

[ELEC.]

Запись с электронным затвором.

[ELEC.+NR]

Запись с электронным затвором.

При выполнении снимков с более длительной выдержкой затвор после записи закрывается для подавления шума длительной выдержки.

	Механический затвор	Электронная передняя шторка затвора	Электронный затвор
Механизм	Фотокамера начинает и завершает экспозицию с помощью механического затвора.	Фотокамера начинает экспозицию электронным способом и завершает ее с помощью механического затвора.	Фотокамера начинает и завершает экспозицию электронным способом.
Вспышка	✓	✓	—
Выдержка (сек.)	[B] (от руки, макс. прибл. 30 минут) ^{*1} , 60 – 1/8000	[B] (от руки, макс. прибл. 30 минут) ^{*1} , 60 – 1/2000	[B] (от руки, макс. прибл. 60 секунд) ^{*1} , 60 – 1/32000
Звук затвора	Звук механического затвора	Звук механического затвора	Звук электронного затвора ^{*2}

*1 Эта настройка доступна только в режиме [M].

*2 Звук электронного затвора можно задать в [Громк.затв.] и [Звук электр.затвора] в [Сигнал] меню [Настр.] ([ВХОД/ВЫХОД]). (→ [Сигнал]: 598)

- Электронная передняя шторка затвора уменьшает обуславливаемую затвором размытость, т. к. вибрации от этого затвора ниже по сравнению с механическим.
- Электронный затвор позволяет выполнять съемку без вибраций от затвора.



- Чтобы снизить размытость из-за спуска затвора, можно установить несколько секунд задержки между нажатием кнопки затвора и спуском затвора:

(→ [Зад.спуска затвора]: 258)



- Когда на экране отображается [E], снимки выполняются с помощью электронного затвора.
- При съемке движущегося объекта с использованием электронного затвора объект может получиться на снимке искаженным.
- Если электронный затвор используется в условиях флуоресцентного или светодиодного освещения, на снимке могут появиться горизонтальные полосы. В таких случаях эффект горизонтальных полос можно снизить, повысив выдержку.

[NR при длинной эксп.]



Фотокамера автоматически устраняет шум, который появляется при записи изображений с длинной выдержкой.

→ → → **Выберите [NR при длинной эксп.]**

Настройки: [ON]/[OFF]



- Во время подавления шума запись невозможна.
- При использовании следующих функций [NR при длинной эксп.] не действует:
 - Видеосъемка/серийная съемка SH
 - [ELEC.] (За исключением [ELEC.+NR])/[Бесшумный режим]
 - Режим высокого разрешения

[Мин. выдержка]



Установка минимальной выдержки в случае установки светочувствительности ISO на [AUTO].

 →  →  → **Выберите [Мин. выдержка]**

[AUTO]

Фотокамера автоматически устанавливает минимальную выдержку.

От [1/32000] до [1/1]



- Выдержка может оказаться длиннее установленного значения в условиях съемки, когда невозможно получить правильную экспозицию.

[Зад.спуска затвора]



Чтобы снизить дрожание фотокамеры и размытости из-за спуска затвора, спуск затвора происходит по истечении определенного времени после нажатия кнопки затвора.

 →  →  → **Выберите [Зад.спуска затвора]**

Настройки: [8SEC]/[4SEC]/[2SEC]/[1SEC]/[OFF]



- При использовании следующих функций [Зад.спуска затвора] не действует:
 - Видеосъемка/серийная съемка SH
 - Режим высокого разрешения

Стабилизатор изображения

- [Настройки стабилизатора изображения: 262](#)





В этой фотокамере одновременно можно использовать стабилизатор изображения в корпусе и стабилизатор изображения в объективе. Она поддерживает систему Dual I.S.2 – эффективное сочетание 2 стабилизаторов изображения.

Кроме того, во время видеосъемки можно использовать 5-осный гибридный стабилизатор изображения, включающий электронную стабилизацию.

Комбинации объективов и стабилизаторов изображения (По состоянию на январь 2022 г.)

Стабилизаторы изображения, которые можно использовать, зависят от прикрепленного объектива.

Прикрепленный объектив	Доступный стабилизатор изображения	Пример значка
Объективы Panasonic, совместимые с режимом Dual I.S. (Соответствующие стандарту крепления Micro Four Thirds system)*	Корпус+объектив (Dual I.S./Dual I.S.2)	DUAL / DUAL2 
Объективы с поддержкой функции стабилизатора изображения (Соответствующие стандарту крепления Micro Four Thirds system)	Корпус или объектив	
Объективы без функции стабилизатора изображения	Корпус	
Объективы без функции связи с этой фотокамерой	Корпус	

* Если значок [DUAL] или [DUAL2] не отображается на экране записи даже при использовании совместимого объектива, обновите встроенное программное обеспечение объектива до последней версии. (→ [Встроенное программное обеспечение фотокамеры/объектива: 18](#))

- 5-осный гибридный стабилизатор изображения (→ [\[Электрон.стаб \(видео\)\]: 262](#)) можно использовать с любым объективом.

❖ Использование стабилизатора изображения

- При использовании объектива с переключателем O.I.S. установите переключатель на объективе на [ON].
- При использовании объектива без функции обмена данными с этой фотокамерой после включения фотокамеры появляется сообщение с указанием подтвердить информацию об объективе.
Для правильной работы функции стабилизации изображения фокусное расстояние должно быть установлено в соответствии с прикрепленным объективом.
Установите фокусное расстояние согласно указаниям в сообщении.
Установку также можно выполнить с помощью меню. (→ [\[Данные об объективе\]: 266](#))



- При наполовину нажатой кнопке затвора на экране записи может появиться значок предупреждения о дрожании фотокамеры [[]].
В случае появления значка рекомендуется использовать штатив, автоспуск или пульт дистанционного управления затвором (DMW-RS2: поставляется отдельно).
- При использовании штатива рекомендуется выключить функцию стабилизатора изображения.



- Стабилизатор изображения может вызывать вибрацию или издавать рабочие звуки во время работы, но это не является неисправностью.
- Функция 5-осного гибридного стабилизатора изображения недоступна при использовании следующей функции:
– [Измен. част. кадров]



- При использовании объектива без функции обмена данными с этой фотокамерой можно скрыть сообщение с указанием подтвердить информацию об объективе, которое появляется после включения фотокамеры:
(→ [\[Подтв. дан. об объективе\]: 584](#))
- Можно отобразить контрольную точку и проверить состояние дрожания фотокамеры:
(→ [\[Состояние стаб. изображ.\]: 572](#))

Настройки стабилизатора изображения

Установка работы стабилизатора изображения в соответствии с условиями съемки.

Снимок:  → [] → [] → Выберите [Стаб. изображения]



Видео:  → [] → [] → Выберите [Стаб. изображения]

[Режим работы]

Установка движения стабилизации (размытости) в соответствии со способом записи (обычным, панорамированием). (→ [Режим работы]: 264)

[Электрон.стаб (видео)]

Дрожание фотокамеры во время видеосъемки компенсируется по вертикальной, горизонтальной, продольной, поперечной осям и оси рыскания за счет одновременного использования стабилизатора в объективе, в корпусе и электронного стабилизатора изображения. (5-осного гибридного стабилизатора изображения)

- Значок [] на экране записи меняется на [] во время работы функции [Электрон.стаб (видео)].
- При установке на [ON] угол обзора может сузиться.

[Усиление стаб. из. (Видео)]

Повышение эффективности стабилизатора изображения во время видеосъемки. Этот эффект помогает создать стабильную композицию в случае выполнения записи с фиксированного ракурса. (→ [Усиление стаб. из. (Видео)]: 265)

[Анаморфный (видео)]

Можно переключиться на стабилизатор изображения в соответствии с записью в анаморфном формате. (→ [Анаморфный (видео)]: 265)

[Данные об объективе]

При использовании объектива без функции обмена данными с этой фотокамерой зарегистрируйте информацию об объективе в фотокамере. (→ [Данные об объективе]: 266)



- При использовании следующих функций [Электрон.стаб (видео)] не действует:
 - [Измен. част. кадров]

❖ [Режим работы]

Установка движения стабилизации (размытости) в соответствии со способом записи (обычным, панорамированием).

[Нормальный]

Компенсация дрожания фотокамеры по вертикальной, горизонтальной и поворотной осям.

Эта функция подходит для обычной записи.

[Перем. (влево/вправо)]

Компенсация дрожания фотокамеры по вертикальной оси.

Эта функция подходит для горизонтального панорамирования.



[Перем. (вверх/вниз)]

Компенсация дрожания фотокамеры по горизонтальной оси.

Эта функция подходит для вертикального панорамирования.

[OFF]

Выключение функции стабилизации изображения.

- [Режим работы], который можно использовать, зависит от используемого объектива.
- [Режим работы] устанавливается на [] ([Нормальный]) при использовании объективов с функцией стабилизации изображения других изготовителей.
- При использовании объективов с переключателем O.I.S. режим работы фотокамеры нельзя установить на [OFF]. Установите переключатель на объективе на [OFF].
- При использовании следующих функций [Режим работы] меняется на [] ([Нормальный]):
 - Режим []
 - Съемка фильмов

❖ [Усиление стаб. из. (Видео)]

Повышение эффективности стабилизатора изображения во время видеосъемки.

Этот эффект помогает создать стабильную композицию в случае выполнения записи с фиксированного ракурса.











Настройки: [ON]/[OFF]



- Во время работы функции [Усиление стаб. из. (Видео)] на экране записи отображается .
- Чтобы изменить композицию во время записи, установите этот параметр на [OFF], прежде чем перемещать фотокамеру.
Чтобы установить этот параметр на [OFF] во время записи, воспользуйтесь кнопкой Fn. (→ [Кнопки Fn: 517](#))
- С увеличением фокусного расстояния эффект стабилизации ослабевает.

❖ [Анаморфный (видео)]

Можно переключиться на стабилизатор изображения в соответствии с анаморфной записью.

Настройки:

 [A2.0] /  [(2.0×)] /  [A1.8] /  [(1.8×)] /  [A1.5] /  [(1.5×)] /  [A1.33] /  [(1.33×)] /  [A1.30] /  [(1.30×)] / [OFF]

- Выполните настройки в соответствии со степенью увеличения используемого анаморфного объектива.
- Во время работы функции [Анаморфный (видео)] заданная степень увеличения отображается на значках стабилизатора изображения на экране записи, как показано на  [A2.0] и  [A2.0].



- В случае установки [Усиление стаб. из. (Видео)] приоритет имеет [Усиление стаб. из. (Видео)].
- Функция стабилизатора изображения в объективе может работать неправильно. В таком случае выключите функцию стабилизатора изображения в объективе.

❖ [Данные об объективе]

Зарегистрируйте информацию для объективов, не имеющих функции обмена данными с фотокамерой.

Регистрируемая информация об объективе должна соответствовать стабилизатору изображения в корпусе.

Нажимая ▲▼, выберите информацию об объективе, а затем нажмите  или .

- В настройке по умолчанию зарегистрирована информация для 6 объективов с фокусным расстоянием от 24 мм до 135 мм.

Можно зарегистрировать информацию о не более 12 объективах.

Регистрация, изменение и удаление информации об объективе

- 1 Нажимая ▲▼, выберите информацию об объективе, а затем нажмите [DISP].
 - В случае выбора информации об объективе, которая не была зарегистрирована, нажмите  или , чтобы перейти к шагу 3.
 - 2 Для выбора [Редактир.], [Сортировка] или [Удал.] нажмите ▲▼, а затем нажмите  или .
 - Вы можете изменить порядок отображения информации об объективе, выбрав [Сортировка].
 - При выборе [Удал.] информация об объективе удаляется.
 - Информацию об используемом объективе удалить невозможно.
- 3 Введите информацию об объективе.
 - Если информация об объективе уже была зарегистрирована, она изменится.
 - 4 (В случае выбора информации об объективе, которая не была зарегистрирована) Нажмите [DISP.], чтобы зарегистрировать информацию об объективе.

[Фокусное расст.]

Ввод фокусного расстояния.

- Изображения на экране прямого просмотра можно увеличить, поворачивая .

[Название объектива]

Зарегистрируйте объектив.

- Информация о том, как вводить символы (→ [Ввод символов: 105](#))
 - Можно ввести не более 30 символов.
-

Измерение / экспозиция / светочувствительность ISO

В этом разделе описываются режимы записи для определения экспозиции и светочувствительности ISO.

- [Режим замера]: 268
- Режим программы АЭ: 270
- Режим приоритета диафрагмы АЭ: 274
- Режим приоритета выдержки АЭ: 277
- Режим ручной экспозиции: 280
- Режим предварительного просмотра: 285
- Компенсация экспозиции: 287
- Фиксирование фокуса и экспозиции (блокировка АФ/АЭ): 292
- Светочувствительность ISO: 294

[Режим замера]



Тип оптического измерения, используемого для измерения яркости, можно изменить.

MENU/SET → [**📷**]/[**👤**] → [**📊**] → **Выберите [Режим замера]**

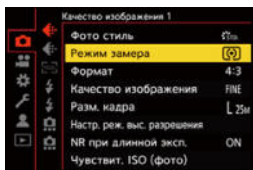

[**📊**] (Многоточечный замер)

Способ определения наиболее подходящей экспозиции путем оценки яркости всего экрана.

[**📊**] (Центровзвешенный замер)

Способ оценки яркости по центру экрана.

[**📊**] (Точечный замер)

Способ оценки яркости по очень маленькой области вокруг места точечного замера (A).

- В случае перемещения зоны АФ соответствующим образом также перемещается место точечного измерения.

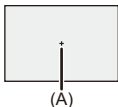

(Замер с приоритетом светов)

Способ выполнения измерения по участкам экрана с большой яркостью во избежание избыточной экспозиции.

Эта настройка подходит для съемки в театре и т. п.



- Стандартное значение стандартной экспозиции можно изменить:
(→ [\[Регул. смещ. экспозиции\]: 549](#))
- Кнопке Fn можно назначить функцию однократной записи с установкой режима замера на  (Точечный замер):
(→ [\[1 снимок с точ. экспоз.\]: 523](#))

Режим программы АЭ

- Смена программы: [272](#)



В режиме [P] (Режим программы АЭ) фотокамера автоматически устанавливает выдержку и значение диафрагмы в соответствии с яркостью объекта съемки.

Можно также использовать изменение программы для изменения сочетаний выдержки и показателей диафрагмы при сохранении экспозиции.

1 Установите режим записи на [P].

- Настройте диск выбора режима. (→ [Выбор режима записи: 79](#))

2 Нажмите кнопку затвора наполовину.

- При этом на экране записи отображается значение диафрагмы и значение выдержки.

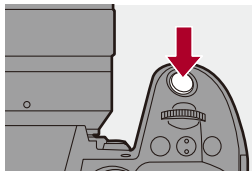

- Если экспозиция неправильна, значение диафрагмы (A) и значение выдержки (B) будут мигать красным цветом.

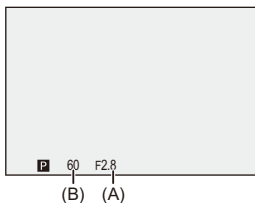

3 Начните запись.

Смена программы

Вы можете изменить выдержку и показатель диафрагмы, заданные автоматически фотокамерой, сохраняя экспозицию.

С помощью этой функции можно сделать фон более размытым, уменьшив показатель диафрагмы, или увеличить динамику снимка движущегося объекта, увеличив выдержку.

1 Нажмите кнопку затвора наполовину.

- Отображает показатель диафрагмы и выдержку на экране записи.
(Прибл. 10 секунд)

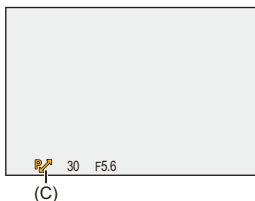

2 Поверните или при отображении значений.

- При этом на экране записи отображается значок смены программы (C).



3 Начните запись.

Отмена изменения программы

- Установите переключатель включения/выключения фотокамеры на [OFF].
- Поворачивайте  или  , пока не исчезнет значок изменения программы.



- Смена программы не действует при использовании следующей функции:
 - Вспышка



- Для операций с помощью дисков можно задать индивидуальные настройки:
(→ [\[Настройка лимба\]: 562](#))
- На экране записи можно отобразить экспонометр, показывающий отношение между значением диафрагмы и выдержкой:
(→ [\[Экспонометр\]: 571](#))

Режим приоритета диафрагмы АЭ



В режиме [A] (Режим приоритета диафрагмы АЭ) можно задать значение диафрагмы до записи.

Выдержка устанавливается фотокамерой автоматически.



Меньшие значения диафрагмы

Становится легче расфокусировать фон.



Большие значения диафрагмы

Становится легче фокусировать различные объекты, включая фон.

1 Установите режим записи на [A].

- Настройте диск выбора режима. (→ [Выбор режима записи: 79](#))

2 Задайте показатель диафрагмы.

- Поверните  или .

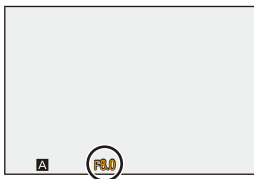
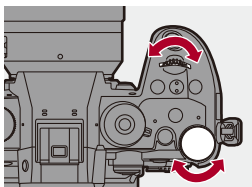

3 Начните запись.

- Если при нажатии кнопки затвора наполовину не удастся получить правильную экспозицию, показатель диафрагмы и выдержка будут мигать красным цветом.

❖ Параметры глубины резкости

Показатель диафрагмы	Малая	Большая
Фокусное расстояние объектива	Режим телефото	Широкоугольный режим
Расстояние до объекта	Близкое	Дальше
Глубина резкости (зона в четком фокусе)	Малая (узкая) Например: если вы хотите сделать снимок с размытым фоном.	Большая (широкая) Например: если вы хотите сделать снимок с фокусом на всю глубину до фона.



- Эффект установленного показателя диафрагмы и выдержки не виден на экране записи.
Для проверки эффекта на экране записи используйте [Предвар. просмотр].
(→ [Режим предварительного просмотра: 285](#))
Можно задать постоянное действие предварительного просмотра эффекта диафрагмы в режиме [A] для проверки глубины резкости во время записи:
(→ [\[Пост.предпросм\]: 565](#))
- Яркость экрана записи и фактически записанных изображений может быть разной.
Проверьте изображения на экране воспроизведения.
- При использовании объектива с кольцом диафрагмы установите его в положение, отличное от [A], чтобы использовать значение диафрагмы объектива.



- Для операций с помощью дисков можно задать индивидуальные настройки:
(→ [\[Настройка лимба\]: 562](#))
- На экране записи можно отобразить экспонометр, показывающий отношение между значением диафрагмы и выдержкой:
(→ [\[Экспонометр\]: 571](#))
- Когда используется объектив с кольцом диафрагмы, можно изменять деления шкалы для установки значения диафрагмы с помощью кольца диафрагмы:
(→ [\[Увел. кольца диафрагмы\]: 582](#))

Режим приоритета выдержки AЭ



В режиме [S] (Режим приоритета выдержки AЭ) можно задать выдержку до записи.

Значение диафрагмы устанавливается фотокамерой автоматически.



Выдержка длиннее

Становится легче захватить движение



Выдержка короче

Становится легче показать застывшее движение

1 Установите режим записи на [S].

- Настройте диск выбора режима. (→ [Выбор режима записи: 79](#))

2 Задайте выдержку.

- Поверните  или .

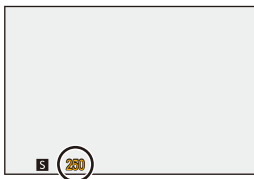
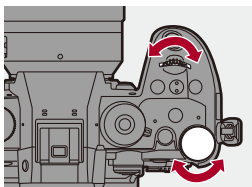

3 Начните запись.

- Если при нажатии кнопки затвора наполовину не удастся получить правильную экспозицию, показатель диафрагмы и выдержка будут мигать красным цветом.



- Эффект установленного показателя диафрагмы и выдержки не виден на экране записи.
Для проверки эффекта на экране записи используйте [Предвар. просмотр].
(→ [Режим предварительного просмотра: 285](#))
- Яркость экрана записи и фактически записанных изображений может быть разной.
Проверьте изображения на экране воспроизведения.
- Выдержки короче 1/250 секунды не действуют при съемке со вспышкой.
(→ [Выдержка для режимов вспышки: 331](#))



- Для операций с помощью дисков можно задать индивидуальные настройки:
(→ [\[Настройка лимба\]: 562](#))
- На экране записи можно отобразить экспонометр, показывающий отношение между значением диафрагмы и выдержкой:
(→ [\[Экспонометр\]: 571](#))

Режим ручной экспозиции

- [Возможные значения выдержки \(с\): 283](#)
- [\[B\] \(от руки\): 284](#)



В режиме [M] (Режим ручной экспозиции) можно выполнять запись, установив значение диафрагмы и выдержку вручную.

В настройках по умолчанию светочувствительность ISO установлена на [AUTO].



Поэтому светочувствительность ISO настраивается в соответствии со значением диафрагмы и выдержкой.

Компенсацию экспозиции можно также использовать при установке светочувствительности ISO на [AUTO].

1 Установите режим записи на [M].

- Настройте диск выбора режима. (→ [Выбор режима записи: 79](#))

2 Установите значение диафрагмы и выдержку.

- Поверните  для установки значения диафрагмы (A) и  для установки выдержки (B).

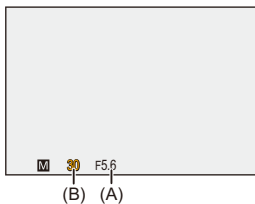
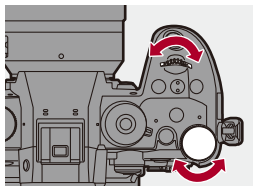

3 Начните запись.

- Если при нажатии кнопки затвора наполовину не удастся получить правильную экспозицию, показатель диафрагмы и выдержка будут мигать красным цветом.

❖ **Помощь при ручной настройке экспозиции**

В случае установки для светочувствительности ISO настройки, отличной от [AUTO], на экране записи будет отображаться подсказка по ручной настройке экспозиции (пример: +1).

Вы можете проверить разницу между текущим значением экспозиции и значением стандартной экспозиции (± 0), определенным фотокамерой.

- Использовать в качестве руководства помощь при ручной настройке экспозиции.

Рекомендуется проверять изображения на экране воспроизведения при записи.

Возможные значения выдержки (с)

- **[MECH.]**

[B] (от руки, макс. прибл. 30 минут), 60 – 1/8000

- **[EFC]**

[B] (от руки, макс. прибл. 30 минут), 60 – 1/2000

- **[ELEC.]**

[B] (от руки, макс. прибл. 60 секунд), 60 – 1/32000



- Эффект установленного показателя диафрагмы и выдержки не виден на экране записи.

Для проверки эффекта на экране записи используйте [Предвар. просмотр].

(→ [Режим предварительного просмотра: 285](#))

Можно задать постоянное действие предварительного просмотра эффекта диафрагмы и выдержки в режиме [M] для проверки глубины резкости и движения объекта во время записи:

(→ [\[Пост.предпросм\]: 565](#))

- Яркость экрана записи и фактически записанных изображений может быть разной.

Проверьте изображения на экране воспроизведения.

- При использовании объектива с кольцом диафрагмы установите его в положение, отличное от [A], чтобы использовать значение диафрагмы объектива.

- Выдержки короче 1/250 секунды не действуют при съемке со вспышкой.

(→ [Выдержка для режимов вспышки: 331](#))



- Для операций с помощью дисков можно задать индивидуальные настройки:

(→ [\[Настройка лимба\]: 562](#))

- На экране записи можно отобразить экспонометр, показывающий отношение между значением диафрагмы и выдержкой:

(→ [\[Экспонометр\]: 571](#))

[B] (от руки)

Если выдержка установлена на [B] (от руки), затвор остается открытым, пока кнопка затвора полностью нажата (примерно до 30 минут).

При отпускании кнопки затвора затвор закрывается.

Используйте этот режим, когда затвор необходимо удерживать открытым длительное время для записи изображений фейерверков, ночных пейзажей или звездного неба.



- Во время записи с выдержкой от руки рекомендуется пользоваться штативом или пультом дистанционного управления затвором (DMW-RS2: поставляется отдельно).
- Запись с установкой от руки может создать заметные помехи. Если вас беспокоят помехи, до съемки рекомендуется установить [NR при длинной эксп.] (→ [NR при длинной эксп.]: 256) на [ON] в меню [Фото] ([Качество изображения]).



- Запись с установкой от руки не действует при использовании следующих функций:
 - Серийная съемка SH
 - [Интервал. съемка]
 - [Покадр. анимация] (при установке на [Автосъемка])
 - Режим высокого разрешения
 - [Брекетинг]

Режим предварительного просмотра



На экране записи можно проверить эффекты диафрагмы, физически закрыв лепестки диафрагмы объектива согласно значению диафрагмы, установленному для фактической записи.

Помимо эффектов диафрагмы, одновременно можно проверить эффекты выдержки.

- Эту операцию также можно выполнить нажатием кнопки Fn с зарегистрированной функцией [Предвар. просмотр]. (→ [Кнопки Fn: 517](#))

Нажмите кнопку предварительного просмотра.

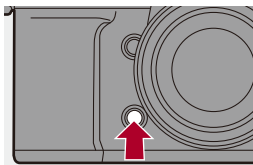

- При каждом нажатии кнопки происходит переключение между экранами предварительного просмотра эффекта.

Эффект диафрагмы: ВЫКЛ

Эффект выдержки: ВЫКЛ



Эффект диафрагмы: ВКЛ

Эффект выдержки: ВЫКЛ



Эффект диафрагмы: ВКЛ

Эффект выдержки: ВКЛ



- Можно выполнять запись в режиме предварительного просмотра.
- Диапазон для проверки эффекта выдержки составляет от 8 секунд до 1/32000 секунды.
- В зависимости от настройки [Пост.предпросм], некоторые экраны предварительного просмотра отобразить невозможно.



- В режиме [A]/[M] всегда можно проверить эффекты диафрагмы на экране записи:
(→ [Пост.предпросм]: 565)
- Кнопке Fn можно назначить функцию, которая позволяет проверить эффект диафрагмы во время нажатия этой кнопки:
(→ [Предв. просм. эфф. диафр.]: 527)

Компенсация экспозиции

- [Компен. виньетирования]: 290
- [Комп. преломл.]: 291



Если определенная фотокамерой стандартная экспозиция дает слишком яркое или слишком темное изображение, экспозицию можно компенсировать.

Экспозицию можно настраивать с шагом $1/3$ EV в диапазоне ± 5 EV. При видеосъемке диапазон меняется на ± 3 EV.

1 Нажмите [].

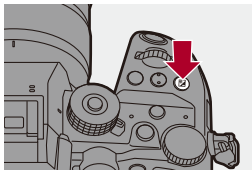

2 Компенсируйте экспозицию.

- Поверните ,  или .

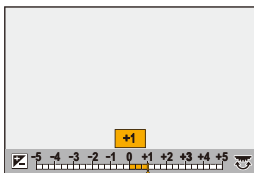
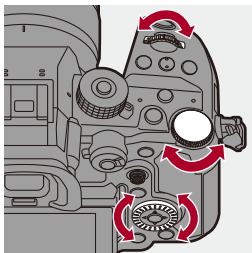

3 Подтвердите выбор.

- Нажмите кнопку затвора наполовину.



- В режиме [M] можно компенсировать экспозицию, установив светочувствительность ISO на [AUTO].
- Если значение компенсации экспозиции выходит за пределы диапазона ± 3 EV, яркость экрана записи больше не меняется.
Нажмите кнопку затвора наполовину или используйте блокировку АЭ, чтобы отобразить значение на экране записи.
- Установленное значение компенсации экспозиции сохраняется, даже если камера выключена.



- Стандартное значение стандартной экспозиции можно изменить:
(→ [Регул. смещ. экспозиции]: 549)
- Можно задать сброс значения компенсации экспозиции при выключении фотокамеры:
(→ [Сброс компен.экспоз.]: 550)
- Можно изменить действие кнопки []:
(→ [Кнопка WB/ISO/Exp.]: 561)
- Установку брекетинга экспозиции и настройку мощности вспышки можно выполнить на экране компенсации экспозиции:
(→ [Отоб. настр. комп. экспоз.]: 561)
- Кнопке Fn можно назначить функцию, которая устанавливает значения диафрагмы и выдержки, соответствующие стандартной экспозиции:
(→ [AE одн.нажат.]: 523)

[Компен. виньетирования]



Когда в результате особенностей объектива периферия экрана темнеет, вы можете записывать фотоснимки с коррекцией яркости периферийной зоны экрана.

→ []/[] → [] → **Выберите [Компен. виньетирования]**

Настройки: [ON]/[OFF]



- В зависимости от условий съемки, эффект компенсации может оказаться недостижимым.
- При съемке с более высокой светочувствительностью ISO может быть замечен шум на периферии снимка.
- При использовании следующей функции настройка [Компен. виньетирования] в меню [Фото] ([Качество изображения]) недоступна:
 - [Расш.телепр.]
- При использовании следующих функций настройка [Компен. виньетирования] в меню [Видео] ([Качество изображения]) недоступна:
 - [PIXEL/PIXEL] ([Область изобр. видео])
 - [Измен. част. кадров]

[Комп. преломл.]



Фотокамера повышает разрешение изображения, корректируя размытость, вызванную преломлением при закрытой диафрагме.

 → []/[] → [] → **Выберите [Комп. преломл.]**

Настройки: [AUTO]/[OFF]



- В зависимости от условий съемки, эффект компенсации может оказаться недостижимым.
- При более высокой светочувствительности ISO может быть замечен шум.

Фиксирование фокуса и экспозиции (блокировка АФ/АЭ)



Заранее зафиксируйте фокус и экспозицию, чтобы делать снимки с одинаковыми настройками фокусировки и экспозиции, изменяя композицию.

Эту функцию удобно использовать, если нужно выполнить фокусировку на краю экрана, или, например, если присутствует контровой свет.

1 Зарегистрируйте [AE LOCK], [AF LOCK] или [AF/AE LOCK] для кнопки Fn. (→ [Кнопки Fn: 517](#))

- Эти функции нельзя назначить для кнопок [Fn4] — [Fn8].

[AE LOCK]

Экспозиция зафиксирована.

[AF LOCK]

Фокусировка зафиксирована.

[AF/AE LOCK]

Заблокированы фокусировка и экспозиция.

2 Зафиксируйте фокус и экспозицию.

- Нажмите и удерживайте кнопку Fn.
- Если фокус зафиксирован, отображается значок блокировки АФ (А).
- Если экспозиция зафиксирована, отображается значок блокировки АЭ (В).

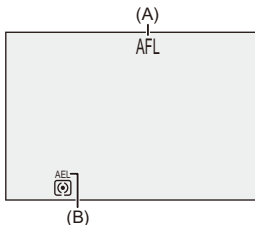

3 Удерживайте кнопку Fn для выбора композиции, а затем сделайте снимок.

- Полностью нажмите кнопку затвора.



- Режим изменения программы можно установить даже при заблокированной функции АЕ.



- Фиксацию можно сохранять без нажатия и удерживания кнопки Fn:
(→ [Удер блок АФ/АЕ]: 552)
- Во время блокировки АФ можно выполнить точную настройку фокусировки вручную:
(→ [АФ+РФ]: 553)

Светочувствительность ISO

- [Чувствит. ISO (фото)]: 298



Вы можете установить световую чувствительность (светочувствительность ISO).

При использовании настроек по умолчанию можно установить значения в диапазоне от 100 до 25600 (от 100 до 12800 в режиме [M]) с шагом 1/3 EV.

1 Нажмите [ISO].

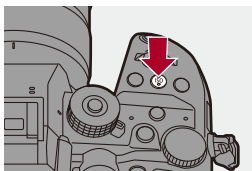

2 Выберите светочувствительность ISO.

- Поверните ,  или .
- Также выбор можно сделать, нажав [ISO].

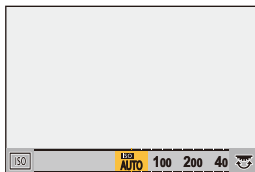
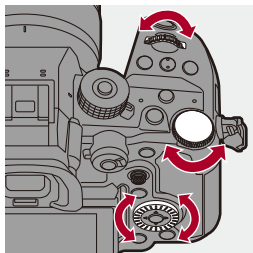

3 Подтвердите выбор.

- Нажмите кнопку затвора наполовину.



Характеристики светочувствительности ISO

При установке более высоких значений светочувствительности ISO можно вести съемку с более короткой выдержкой в местах со слабым освещением, чтобы избежать дрожания фотокамеры и размытости объекта. Однако с повышением светочувствительности ISO также повышается количество помех на записанных изображениях.

❖ Элементы настройки (светочувствительность ISO)

[AUTO]

Светочувствительность ISO автоматически настраивается под яркость.

- Фотосъемка: максимум [3200]^{*1}
 - Видеосъемка: максимум [6400]^{*2}
-

От [100] до [25600]

(В режиме [M]): от [100] до [12800])

Светочувствительность ISO устанавливается на выбранное значение.

- Если установить [Увел. чувств. ISO] (→ [Увел. чувств. ISO]: 549) на [ON] в меню [Пользов.] ([Качество изображения]), светочувствительность ISO можно расширить до нижнего предела [50].
-

*1 Настройка по умолчанию. Верхний предел можно изменить с помощью [Чувствит. ISO (фото)].

*2 Настройка по умолчанию. Верхний предел можно изменить с помощью [Чувствит. ISO (видео)].

- При использовании указанных ниже функций значения светочувствительности ISO, которые можно задать, ограничены.
 - Режим высокого разрешения: до верхнего предела [1600]
 - [Расшир. динамич. диапазон]: до нижнего предела [800]
 - [Настройка фильтров]: до верхнего предела [3200]
 - [Like709] ([Фото стиль]): до нижнего предела [100]
 - [V-Log] ([Фото стиль]): до нижнего предела [250]
(Нижний предел меняется на [125] при установке [Увел. чувств. ISO] и на [2000] при установке [Расшир. динамич. диапазон].)
 - [Hybrid Log Gamma] ([Фото стиль]): до нижнего предела [250]
(Нижний предел меняется на [2000] при установке [Расшир. динамич. диапазон].)



- Можно установить верхний и нижний пределы для автоматической настройки светочувствительности ISO:
(→ [Чувствит. ISO (фото)]: 298, [Чувствит. ISO (видео)]: 362)
- Можно изменить интервалы между значениями для настроек светочувствительности ISO:
(→ [Увеличение ISO]: 548)
- Диапазон настройки светочувствительности ISO можно расширить:
(→ [Увел. чувств. ISO]: 549)
- Можно установить нижний предел выдержки для автоматической настройки светочувствительности ISO:
(→ [Мин. выдержка]: 257)
- Можно изменить действие кнопки [ISO]:
(→ [Кнопка WB/ISO/Expo.]: 561)
- Верхний предел для автоматической настройки светочувствительности ISO можно задать на экране настроек светочувствительности ISO:
(→ [Настройка отобр. ISO]: 561)
- При записи видео единицы светочувствительности можно изменить на дБ:
(→ [SS/опер. Усиления]: 400)

[Чувствит. ISO (фото)]



Установка нижнего и верхнего предела светочувствительности ISO в случае ее установки на [AUTO].

 →  →  → **Выберите [Чувствит. ISO (фото)]**

[Автоуст.ниж.пред.ISO]

Установка нижнего предела светочувствительности ISO в случае ее установки на [AUTO].

- Выполните установку в диапазоне от [100] до [12800].

[Автоуст.верх.пред.ISO]

Установка верхнего предела светочувствительности ISO в случае ее установки на [AUTO].

- Выполните установку на [AUTO] или в диапазоне от [200] до [25600].
-

Баланс белого / Качество изображения

В этом разделе описываются функции, позволяющие записывать изображения так, как вы их представляете, например баланс белого и фотостиль.

- [Баланс белого \(WB\): 300](#)
- [\[Фото стиль\]: 307](#)
- [\[Настройка фильтров\]: 317](#)

Баланс белого (WB)

- [Как настроить баланс белого: 305](#)



Баланс белого (WB) - это функция, корректирующая цвет, создаваемый освещенным светом объектом.

Она корректирует цвета таким образом, чтобы белые объекты представлялись белым, чтобы приблизить общий цветовой оттенок к видимому глазом цвету.

Обычно для обеспечения оптимального баланса белого можно использовать автоматический режим ([AWB], [AWBc] или [AWBw]). Используйте эту функцию, если цвет изображения отличается от того, который вы ожидали, или если вы желаете изменить цвет для отражения обстановки.

1 Нажмите [WB].

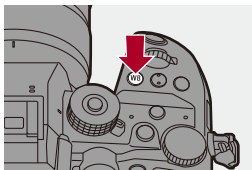

2 Выберите баланс белого.

- Поверните ,  или .
- Также выбор можно сделать, нажав [WB].

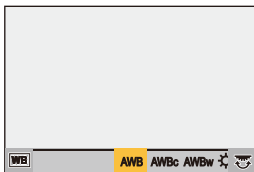
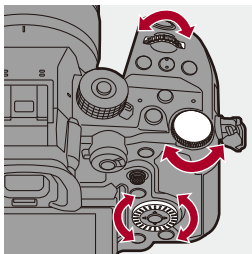

3 Подтвердите выбор.

- Нажмите кнопку затвора наполовину.

Настройка элементов (баланс белого)

[AWB]

Авто

[AWBc]

Авто (уменьшение красноватого оттенка при освещении лампами накаливания)

[AWBw]

Авто (сохранение красноватого оттенка при освещении лампами накаливания)

[☀]

Ясное небо

[☁]

Облачное небо

[🏠]

Тень при ясном небе

[☹]

Свет лампы накаливания

[WB]*

Вспышка

[1] – [4]

Установка режима от 1 до 4 (→[Регистрация установки баланса белого: 304](#))

[K1] – [K4]

Цветовые температуры от 1 до 4 (→[Установка цветовой температуры: 304](#))

* Работает в режиме [AWB] во время видеосъемки.

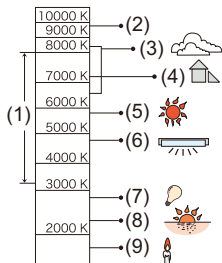

- (1) [AWB] будет работать в пределах этого диапазона.
- (2) Голубое небо
- (3) Облачное небо (дождь)
- (4) Экран телевизора
- (5) Солнечный свет
- (6) Белый свет лампы дневного освещения
- (7) Свет лампы накаливания
- (8) Восход и заход солнца
- (9) Освещение свечами

K=Температура света по шкале Кельвина



- При флуоресцентном или светодиодном освещении соответствующий баланс белого будет изменяться в зависимости от типа освещения. Используйте [AWB], [AWBc], [AWBw] или от [] до [].





- При использовании [Настройка фильтров] баланс белого устанавливается на [AWB].



- Можно изменить действие кнопки [WB]:
(→ [[Кнопка WB/ISO/Expo.](#)]: 561)











❖ Регистрация установки баланса белого

Выполнение снимков белого предмета с источником света в месте съемки для настройки баланса белого так, чтобы предмет представлялся белым.

- 1 Нажмите [WB] и затем выберите любое значение от [] до [].
- 2 Нажмите  .
- 3 Наведите фотокамеру на белый предмет так, чтобы он появился в рамке в центре экрана, и затем нажмите  или  .
 - При этом устанавливается баланс белого и выполняется возврат к экрану записи.

❖ Установка цветовой температуры

Установите числовое значение цветовой температуры баланса белого.

- 1 Нажмите [WB] и затем выберите любое значение от [] до [].
- 2 Нажмите  .
 - Отображается экран настройки цветовой температуры.
- 3 Нажмите   для выбора цветовой температуры и затем нажмите  или  .
 - Брекетинг баланса белого (цветовую температуру) можно установить, поворачивая  ,  или  . (→ [Доп. настройки] (Брекетинг баланса белого (цветовая температура): 249)



- Можно установить цветовую температуру в диапазоне от [2500K] до [10000K].
- В режиме [] или при установке [Экран приор. видео] в пункте [Пользов.] меню ([Монитор / Экран (видео)]) на [ON] на экране записи отображаются значения по шкале Кельвина.

Как настроить баланс белого

Цвет можно регулировать даже если необходимый вам цвет не создается выбранным балансом белого.

1 Нажмите [WB].

2 Выберите баланс белого и затем нажмите ▼.

- Отображается экран регулирования.

3 Отрегулируйте цвет.

◀: [A] (ЯНТАРЬ: ОРАНЖЕВЫЙ)

▲: [G] (ЗЕЛЕНый: ЗЕЛЕНОВАТЫЙ)

▶: [B] (СИНИЙ: СИНЕВАТЫЙ)

▼: [M] (ПУРПУРНЫЙ: КРАСНОВАТЫЙ)

- Также настройку можно выполнять по диагонали с помощью джойстика.
- Для выполнения настройки можно также прикасаться к графику.
- Нажмите [DISP.], чтобы вернуться в исходное состояние.
- Брекетинг баланса белого можно установить, поворачивая 🌞, 🌧️ или ⚙️. (→ [\[Доп. настройки\] \(Брекетинг баланса белого\): 249](#))

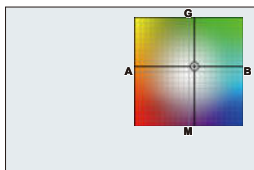

4 Подтвердите выбор.

- Нажмите кнопку затвора наполовину.



- При настройке баланса белого цвет значка экрана записи меняется на заданный цвет.

При регулировании к стороне [G] отобразится [+], а при регулировании к стороне [M] отобразится [-].

[Фото стиль]



Вы можете выбрать настройки обработки изображений в соответствии с объектами съемки и стилями записи изображений.

Для каждого фотостиля можно настроить качество изображения.

→ /[] → [] → Выберите [Фото стиль]

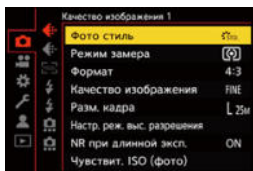

STD. [Стандарт]

Стандартная настройка.

VIVID [Яркий]

Настройка для получения более ярких изображений с повышенной насыщенностью и контрастностью.

NAT [Естественный]

Настройка для получения более мягких изображений с пониженной контрастностью.

L.CLAS N [L.НеоКлассика]

Настройка для эффекта изображений, подобных кинофильмам, с ностальгическими мягкими оттенками.

FLAT [Ровный]

Настройка для получения более тусклых изображений с пониженной насыщенностью и контрастностью.

LAND [Пейзаж]

Настройка, подходящая для пейзажей с ярким синим небом и зеленью.

PORT [Портрет]

Настройка, подходящая для портретов со здоровым красивым оттенком кожи.

MONO [Монохром]

Монохромная настройка, цвета полностью отсутствуют.

L.MONO [L.Монохром]

Настройка монохромного изображения с насыщенными оттенками и четкими акцентами на черном.

L.MONOD [L.Монохром D]

Монохромная настройка, создающая впечатление динамичности с усилением ярких участков изображения и теней.

L.MONOS [L.Монохром S]

Настройка для монохромного эффекта с мягким оттенком, подходящая для портретов.

CINED2 [Cinelike D2]

Настройка для создания изображений, подобных кинофильмам, за счет применения гамма-коррекции, с отдачей приоритета динамическому диапазону.

- Эта функция подходит для процессов редактирования видео.
-

CINEV2 [Cinelike V2]

Настройка для создания изображений, подобных кинофильмам, за счет применения гамма-коррекции, с отдачей приоритета контрастности.

[Like709]

Настройка для снижения избыточной экспозиции за счет применения гамма-коррекции, соответствующей Rec.709, для сжатия (настройки перегиба) очень ярких участков. (→ [Запись с контролем избыточной экспозиции \(перегиб\): 360](#))

- Rec.709 — это сокращение от "ITU-R Recommendation BT.709", стандарта вещания высокой четкости.
-

[V-Log]

Настройка гамма-кривой, предназначенная для послесъемочного редактирования. (→ [Запись с логарифмической гамма-коррекцией: 430](#))

- Он позволяет добавлять к изображениям богатые оттенки во время послесъемочного редактирования.
-

[Hybrid Log Gamma]^{*1}

Настройка, используемая для записи видео в формате HLG. (→ [Видеоролики HLG: 435](#))

[MY PHOTO STYLE 1]^{*2} – [MY PHOTO STYLE 10]^{*2}

Изменение настроек качества изображения для элементов фотостилля на предпочтительные настройки и их регистрация в качестве элементов "Моего фотостилля". (→ [Регистрация настроек в "Моем фотостилле": 316](#))

*1 Можно выбрать только в режиме [P/M] и при установке 10 бит для [Кач-во зап.]. (→ [\[Кач-во зап.\]: 136](#))

*2 При использовании настроек по умолчанию отображаются эффекты до [MY PHOTO STYLE 4]. Отображаемые в меню элементы можно установить с помощью [Пок./скр. фото стиль] в [Настройки фото стилля]. (→ [\[Настройки фото стилля\]: 548](#))



- В режиме [iA] фотокамера работает иначе, чем в других режимах записи.
 - Можно установить [Стандарт] или [Монохром].
 - Настройка сбрасывается на [Стандарт], когда фотокамера переключается на другой режим записи или выключается.
 - Качество изображения настроить нельзя.
- Диапазон доступных значений светочувствительности ISO будет другим при установке для [Фото стиль] следующих параметров (→ [Элементы настройки \(светочувствительность ISO\): 296](#)):
 - [Like709]/[V-Log]/[Hybrid Log Gamma]
- Режим перегиба можно установить с помощью [Like709]. (→ [Запись с контролем избыточной экспозиции \(перегиб\): 360](#))
- При использовании [Настройка фильтров] функция [Фото стиль] недоступна.



- Можно выполнить подробные настройки фотостилля:
(→ [\[Мои настр. фото стиля\]: 548](#))

❖ Настройка качества изображения

- 1 Нажатием ◀▶ выберите стиль фото.
- 2 Нажмите ▲▼ для выбора элемента и затем нажмите ◀▶ для настройки.
 - Измененные при настройке элементы отмечаются значком [*].

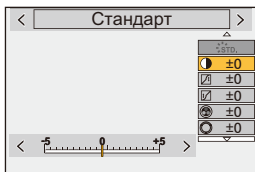

- 3 Нажмите  или .
 - При настройке качества изображения значок фотостяля на экране записи отмечается знаком [*].

Элементы настройки (настройка качества изображения)

[Контраст]

Настройка контрастности изображения.

[Свет]

Настройка яркости ярких участков.

[Тени]

Настройка яркости темных участков.

[Насыщенн.]

Настройка яркости цветов.

[Цветовой тон]

Настройка синего и желтого оттенка.

[Оттенок]

Если ориентиром является красный, оттенок становится ближе к фиолетовому/пурпурному или желтому/зеленому для настройки цвета всего изображения.

[Эффект фильтра]

[Желтый]: Повышение контрастности. (Эффект: слабый) Можно запечатлеть небо голубого оттенка.

[Оранжевый]: Повышение контрастности. (Эффект: средний) Можно запечатлеть небо синего оттенка.

[Красный]: Повышение контрастности. (Эффект: сильный) Можно запечатлеть небо намного более темного синего оттенка.

[Зеленый]: Кожа и губы людей приобретают естественные оттенки. Зеленые листья выглядят ярче и насыщеннее.

[Выкл]

[Эф. зерна]

[Низк.]/[Стандартн.]/[Высок.]: Установка уровня эффекта зернистости.

[Выкл]

[Цветовой шум]

[Вкл]: добавление цвета к эффекту зернистости.

[Выкл]

[Четкость]

Настройка контуров изображения.

NR [Подав. шума]

Настройка эффекта подавления шума.

- При усилении эффекта разрешение снимка может слегка уменьшиться.
-

ISO[Светочувст.]*

Устанавливается светочувствительность ISO. (→ [Светочувствительность ISO: 294](#))



WB[Бал. бел.]*

Устанавливается баланс белого. (→ [Баланс белого \(WB\): 300](#))

- При выборе [WB] нажмите [], чтобы отобразить экран настройки баланса белого.

Еще раз нажмите [], чтобы вернуться к исходному экрану.

* Настройка доступна в случае следующей установки при выборе [MY PHOTO STYLE 1] – [MY PHOTO STYLE 10]:

[] ⇒ [] ⇒ [Настройки фото стиля] ⇒ [Мои настр. фото стиля] ⇒ [Добавить эффекты] ⇒ [Светочувст.]/[Бал. бел.] ⇒ [ON]

- Элементы, для которых можно настроить качество изображения, зависят от типа фотостила.

	STD. VIVID NAT FLAT LAND PORT CNED2 CNEV2 STD. ^{HLG}	LCLAS N	MONO LMONO LMONOD LMONOS	709L HLG	V-Log
	✓	✓	✓		
	✓	✓	✓		
	✓	✓	✓		
 ((Насыщенн.))	✓	✓		✓	
 ((Цветовой тон))			✓		
	✓	✓		✓	
			✓		
		✓	✓		
		✓			
	✓	✓	✓	✓	✓
	✓	✓	✓	✓	✓





* Этот параметр можно задать в случае выбора для [Эф. зерна] настройки [Низк.], [Стандартн.] или [Высок.].



- Эффекты [Эф. зерна] и [Цветовой шум] нельзя проверить на экране записи.
- [Эф. зерна] и [Цветовой шум] не действуют при использовании следующих функций:
 - Съемка фильмов
 - Серийная съемка SH

❖ Регистрация настроек в "Моем фотостиле"



- 1 Нажатием ◀▶ выберите стиль фото.
- 2 Отрегулируйте качество изображения.
 - В "Моем фотостиле" типы фотостилиа отображаются вверху экрана настройки качества изображения. Выберите основной фотостиль.
- 3 Нажмите [DISP.].
- 4 (При выборе [MY PHOTO STYLE 1] – [MY PHOTO STYLE 10]) Для выбора [Сохранить текущую настройку] нажмите ▲▼, а затем нажмите  или .
- 5 Нажимая ▲▼, выберите целевой номер для регистрации, а затем нажмите  или .
- Появится экран подтверждения. На экране подтверждения нажмите [DISP.] для изменения названия своего фотостилиа. Можно ввести не более 22 символов. Двухбайтовый символ считается двумя символами. Как вводить символы (→ [Ввод символов: 105](#))

❖ Изменение зарегистрированных настроек "Моего фотостилиа"

- 1 Выберите любое значение в диапазоне от [MY PHOTO STYLE 1] до [MY PHOTO STYLE 10].
- 2 Нажмите [DISP.], а затем установите элемент.

[Загрузка предв. настройки]

[Сохранить текущую настройку]

[Редактировать название]

[Сброс. на настр. по умолч.]

[Настройка фильтров]

- [Одновр.зап.без фил.]: 322



В этом режиме записываются дополнительные эффекты изображения (фильтры).

Для каждого фильтра можно выполнить настройку эффекта.



Кроме того, можно одновременно выполнять снимки без эффектов.

1 Задайте [Эффект фильтра].

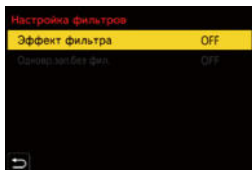
- [MENU/SET] → [📷]/[👤] → [⏪] → [Настройка фильтров] → [Эффект фильтра] → [SET]



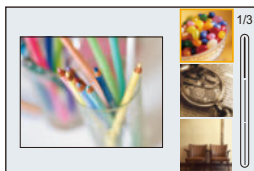

2 Выберите фильтр.

- Для выбора нажмите ▲▼, а затем нажмите  или .
- Эффект изображения (фильтр) можно также выбрать касанием примера изображения.
- При нажатии [DISP.] экран переключается в следующем порядке: обычное отображение и отображение справки.
В экранной подсказке представлено описание каждого фильтра.



❖ Настройка эффекта фильтра

Эффект фильтра можно изменить.

- 1 Выберите фильтр.
- 2 Нажмите [WB] на экране записи.
- 3 Поверните ,  или  для установки.
 - Чтобы вернуть отображение экрана записи, еще раз нажмите [WB].
 - При настройке эффекта фильтра значок фильтра на экране записи отмечается знаком [*].





Фильтр	Настраиваемые элементы
[Выразительн.]	Четкость
[Ретро]	Цвет
[Старые времена]	Контрастность
[Высокотональный]	Цвет
[Недоэкспонирование]	Цвет
[Сепия]	Контрастность
[Кросс-процесс]	Цвет
[Пропуск отбеливания]	Контрастность

❖ Установка фильтра с помощью сенсорного управления



- С настройками по умолчанию сенсорная вкладка не отображается. Установите [Касание вкладки] на [ON] в пункте [Устан.касан.] меню [Пользов.] ([Управление]). (→[Устан.касан.]: 558)

- 1 Прикоснитесь к [].
- 2 Коснитесь нужной настройки для установки.

[]: Фильтр вкл./выкл.

[EXPS]: Фильтр

[]: Настройка эффектов фильтра





- Баланс белого будет зафиксирован на [AWB], а вспышка будет зафиксирована на [☹] (принудительное выключение вспышки).
- Верхний предел светочувствительности ISO - [3200].
- В зависимости от фильтра, экран записи может выглядеть так, как будто кадры пропущены.
- [Эффект фильтра] не действует при использовании следующей функции:
 - Режим высокого разрешения



- Если во время отображения с помощью кнопки Fn экрана настройки [Эффект фильтра] нажать [DISP.], появится экран выбора фильтра.

[Одновр.зап.без фил.]



Можно одновременно выполнять снимки без добавления эффектов фильтров.

 → []/[] → [] → [Настройка фильтров] →
Выберите [Одновр.зап.без фил.]

Настройки: [ON]/[OFF]



- [Одновр.зап.без фил.] не действует при использовании следующих функций:
 - Серийная съемка
 - [Интервал. съемка]
 - [Покадр. анимация]
 - [RAW+FINE]/[RAW+STD.]/[RAW] ([Качество изображения])
 - [Брекетинг]

Вспышка

При прикреплении к колодке для принадлежностей вспышки (DMW-FL580L/DMW-FL360L/DMW-FL200L: поставляется отдельно) можно выполнять съемку с использованием вспышки.

Внешнюю вспышку, имеющуюся в продаже, также можно использовать, подключив кабель синхронизации к гнезду синхронизации вспышки.

Кроме того, прикрепив к фотокамере внешнюю вспышку с поддержкой функции беспроводной съемки, можно осуществлять беспроводное управление внешней вспышкой, расположенной в отдельном от фотокамеры месте.

- Смотрите также инструкцию по эксплуатации вспышки.
- [Использование внешней вспышки \(поставляется отдельно\): 324](#)
- [Настройка вспышки: 328](#)
- [Съемка с использованием беспроводной вспышки: 337](#)

Использование внешней вспышки (поставляется отдельно)

- Снятие крышки горячего башмака для аксессуаров: 325



- Снимите бленду объектива во избежание затемнения.
- Запись со вспышкой невозможна при использовании следующих функций:
 - [ELEC.]/[Бесшумный режим]
 - Режим высокого разрешения
 - [Настройка фильтров]
 - Серийная съемка SH

Снятие крышки горячего башмака для аксессуаров

Прежде чем прикреплять вспышку (поставляется отдельно), снимите крышку горячего башмака для принадлежностей.

Подробную информацию о прикреплении вспышки см. в инструкции по эксплуатации вспышки.

Снимите крышку горячего башмака для принадлежностей, потянув ее в направлении, указанном стрелкой (2), одновременно нажимая ее в направлении, указанном стрелкой (1).

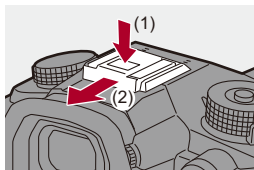

❖ Подключение кабеля синхронизации к гнезду синхронизации вспышки

Внешнюю вспышку, имеющуюся в продаже, можно использовать, подключив кабель синхронизации к гнезду синхронизации вспышки.



- Используйте внешнюю вспышку с напряжением синхронизации 250 В или ниже.
- Не используйте кабели синхронизации длиной 3 м или более.

- 1 Чтобы снять крышку гнезда синхронизации вспышки, поверните ее в направлении, указанном стрелкой.
 - Будьте осторожны, чтобы не потерять крышку гнезда синхронизации вспышки.

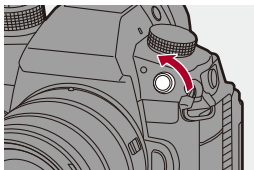

- 2 Подключите кабель синхронизации к гнезду синхронизации вспышки.
 - Гнездо оснащено зажимным винтом, препятствующим выпадению кабеля.
 - Информацию о подключении см. в инструкции по эксплуатации кабеля синхронизации.



- В гнезде синхронизации вспышки нет полярности. Кабель синхронизации можно использовать независимо от его полярности.
- В режиме [M] гнездо синхронизации вспышки используется для синхронизации временных кодов с внешним устройством.
(→ Синхронизация временного кода с внешним устройством: 390) При установке режима [M] не подключайте внешнюю вспышку к гнезду синхронизации вспышки. Это может вызвать неисправность фотокамеры.

❖ Примечания о съемке со вспышкой



- Не приближайте вспышку к объектам съемки. Из-за воздействия тепла и света от вспышки они могут деформироваться или обесцветиться.
- При многократном выполнении снимков для зарядки вспышки может потребоваться время.
Когда вспышка заряжается, изображения записываются без срабатывания вспышки.
- После прикрепления внешней вспышки не переносите фотокамеру, держась только за внешнюю вспышку. Она может отсоединиться.
- Не используйте имеющиеся в продаже внешние вспышки с обратной полярностью или функцией, позволяющей обмен данными с фотокамерой. Это может привести к неисправности или неправильной работе фотокамеры.
- Подробную информацию см. в инструкции по эксплуатации внешней вспышки.

Настройка вспышки

- [Режим вспышки]: 329
- [Режим срабат. вспышки]/[Ручная настр. вспышки]: 332
- [Настр.вспышки]: 334
- [Синхр. всп.]: 335
- [Автокомп. экспоз.]: 336





Вы можете установить функцию вспышки для управления срабатыванием вспышки с фотокамеры.

[Режим вспышки]



Установка режима вспышки.

 ➔  ➔  ➔ **Выберите [Режим вспышки]**

 (Принудительное включение вспышки)/ (Принудительное включение/уменьшение эффекта красных глаз)

Вспышка срабатывает каждый раз независимо от условий съемки.

Эта настройка подходит для съемки в условиях контрольного освещения или освещения от флуоресцентных ламп.

 (Замедленная синхронизация)/ (Замедленная синхронизация/уменьшение эффекта красных глаз)





Во время записи изображений на фоне ночного пейзажа эта настройка позволяет снизить скорость затвора во время срабатывания вспышки и повысить яркость не только объекта съемки, но и ночного пейзажа.

- Более длительные выдержки могут вызывать размытость изображения.
Рекомендуется использовать штатив.
-

 (Принудительное выключение вспышки)

Вспышка не срабатывает.







- Вспышка срабатывает дважды.
Интервал между первой и второй вспышкой больше при установке [] или []. Объект не должен двигаться, пока не сработает вторая вспышка.
- [] и [] нельзя использовать при следующих установках:
 - [Режим срабат. вспышки]: [MANUAL]
 - [Синхр. всп.]: [2ND]
 - [Беспроводной]: [ON]
- В зависимости от настроек внешней вспышки некоторые режимы вспышки могут быть недоступны.
- Эффективность уменьшения эффекта красных глаз зависит от человека. Эффект, на который влияют такие факторы, как расстояние до человека и то, смотрит ли он в фотокамеру при срабатывании предварительной вспышки, в некоторых случаях может быть незаметен.



❖ Доступные настройки вспышки в зависимости от режима записи

Допустимые настройки вспышки зависят от режима записи.



(✓: Доступно, —: Недоступно)

Режим записи	[]	[]	[ S]	[ S [Ⓢ]]	[ Ⓢ]
[P]/[A]	✓	✓	✓	✓	✓
[S]/[M]	✓	✓	—	—	✓



- [^A] и [Ⓢ] можно установить в режиме [iA]. При установке [^A] происходит переключение на режим вспышки, соответствующий условиям съемки.

❖ Выдержка для режимов вспышки

[]/[]: от 1/60 секунды* до 1/250 секунды

[S]/[S[Ⓢ]]: от 1 секунды до 1/250 секунды

* В режиме [S] установится 60 секунд, а в режиме [M] – [B] (от руки).

[Режим срабат. вспышки]/[Ручная настр. вспышки]

Можно выбрать автоматическую или ручную настройку мощности вспышки.



- Выполненные здесь настройки активируются при прикреплении некоторых вспышек других изготовителей.

Выполните эту настройку вспышки, когда прикреплена вспышка (DMW-FL580L/DMW-FL360L/DMW-FL200L: поставляется отдельно).

1 Установите [Режим срабат. вспышки].

-  →  →  → [Режим срабат. вспышки]

[TTL]



Установка автоматической настройки мощности вспышки фотокамерой.

[MANUAL]

Установка мощности вспышки вручную.

- При помощи [TTL] можно записывать изображения даже при записи темных сцен, когда мощность вспышки обычно повышается.
- Мощность вспышки ([1/1] и т. д.) отображается на значке вспышки на экране записи.

2 (При установке на [MANUAL]) Выберите [Ручная настр. вспышки], а затем нажмите  или .

3 Нажимая , установите мощность вспышки, а затем нажмите  или .

- Возможна установка в диапазоне от [1/1] (полная мощность вспышки) до [1/128] с шагом 1/3.

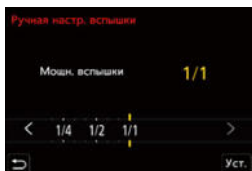

[Настр.вспышки]

При съемке со вспышкой в режиме TTL можно настроить мощность вспышки.

1 Выберите [Настр.вспышки].

-  → [] → [] → [Настр.вспышки]

2 Нажимая , настройте мощность вспышки, а затем нажмите или .

- Регулировка может выполняться в диапазоне от [-3 EV] до [+3 EV] с интервалом 1/3 EV.

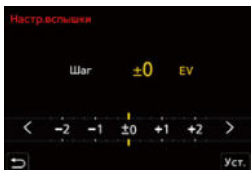

- На экране записи отображается .
- Информация о регулировании мощности вспышки при записи с использованием беспроводной вспышки (→ [\[Настр.вспышки\]: 341](#))
- [Настр.вспышки] нельзя использовать при следующих установках:
 - [Режим срабат. вспышки]: [MANUAL]
 - [Беспроводной]: [ON]

[Синхр. всп.]

При съемке движущегося объекта ночью с использованием длинной выдержки и вспышки перед объектом может появиться световой хвост.

При задании [Синхр. всп.] на [2ND] можно сделать динамический снимок со световым хвостом за объектом, используя вспышку непосредственно перед закрытием затвора.



⇒ [📷] ⇒ [⚡] ⇒ **Выберите [Синхр. всп.]**

[1ST]

Это обычный метод съемки со вспышкой.



[2ND]

За объектом съемки появляется источник света и снимок становится динамичным.



- При установке [2ND] на значке вспышки экрана записи отображается [2nd].
- При установке [Беспроводной] на [ON] этот параметр устанавливается на [1ST].
- Этот эффект может не получаться при более короткой выдержке.

[Автокомп. экспоз.]

Автоматическое регулирование мощности вспышки вместе со значением компенсации экспозиции. (→ [Компенсация экспозиции: 287](#))

 →  →  → **Выберите [Автокомп. экспоз.]**

Настройки: [ON]/[OFF]

Съемка с использованием беспроводной вспышки



Для записи с помощью беспроводной вспышки можно использовать вспышку (DMW-FL580L/DMW-FL360L/DMW-FL200L: поставляется отдельно).

Можно отдельно управлять срабатыванием вспышек в трех группах и вспышкой, прикрепленной к колодке для принадлежностей фотокамеры.

❖ Размещение беспроводной вспышки

Расположите беспроводную вспышку так, чтобы датчик беспроводного управления был обращен к фотокамере.

Пример размещения

Вспышка (C) расположена так, чтобы удалить тень сзади объекта, создаваемую вспышками групп (A) и (B)

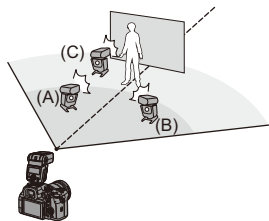

Диапазон размещения

При DMW-FL360L присоединении

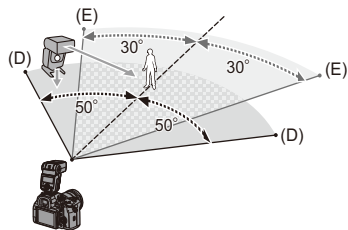

(D) 5 м

(E) 7 м



- Диапазон размещения служит в качестве руководства при записи с горизонтальным размещением фотокамеры. Диапазон может быть другим в зависимости от окружающих условий.
- Рекомендуется использовать максимум три беспроводные вспышки в каждой группе.
- Если объект слишком близко, световой сигнал связи может повлиять на экспозицию.

Это воздействие можно снизить, устанавливая [Световой сигнал связи] на [LOW] или понижая мощность с помощью диффузора или подобного устройства. (→[Световой сигнал связи]: 343)

1 Прикрепите внешнюю вспышку к фотокамере. (→Снятие крышки горячего башмака для аксессуаров: 325)

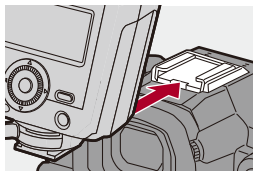

2 Установите беспроводные вспышки на режим [RC], а затем разместите их.

- Установите канал и группу для беспроводных вспышек.

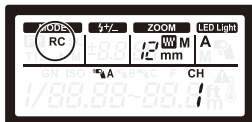

3 Подключите функцию беспроводной вспышки фотокамеры.

-  →  →  → [Беспроводной] → [ON]

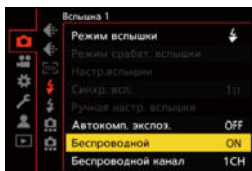

4 Установите [Беспроводной канал].

- Выберите тот же канал, что и на стороне беспроводной вспышки.

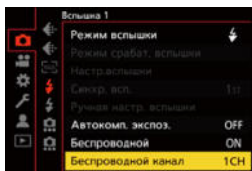

5 Установите [Беспров. настройка]

- Задайте режим срабатывания и мощность вспышки.

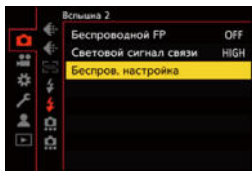

- При установке [Беспроводной] на значке вспышки экрана записи отображается [WL].

❖ Элементы настройки ([Беспров. настройка])

- Для пробного срабатывания вспышки нажмите [DISP.].



[Внеш.вспышка] ^{*1}	[Режим срабат. вспышки]	<p>[TTL]: фотокамера автоматически настраивает мощность вспышки.</p> <p>[AUTO]^{*2}: установка мощности вспышки на стороне внешней вспышки.</p> <p>[MANUAL]: установка мощности внешней вспышки вручную.</p> <p>[OFF]: внешняя вспышка подает только световой сигнал связи.</p>
	[Настр.вспышки]	Настройка мощности внешней вспышки вручную в случае установки [Режим срабат. вспышки] на [TTL].
	[Ручная настр. вспышки]	<p>Установка мощности внешней вспышки в случае установки [Режим срабат. вспышки] на [MANUAL].</p> <ul style="list-style-type: none"> • Возможна установка в диапазоне от [1/1] (полная мощность вспышки) до [1/128] с шагом 1/3.

<p>[Группа А]/ [Группа В]/ [Группа С]</p>	<p>[Режим срабат. вспышки]</p>	<p>[TTL]: фотокамера автоматически настраивает мощность вспышки. [AUTO]*1: установка мощности вспышки на стороне беспроводной вспышки. [MANUAL]: установка мощности беспроводной вспышки вручную. [OFF]: беспроводные вспышки в указанной группе не срабатывают.</p>
	<p>[Настр.вспышки]</p>	<p>Настройка мощности беспроводной вспышки вручную в случае установки [Режим срабат. вспышки] на [TTL].</p>
	<p>[Ручная настр. вспышки]</p>	<p>Установка мощности беспроводной вспышки в случае установки [Режим срабат. вспышки] на [MANUAL].</p> <ul style="list-style-type: none"> • Возможна установка в диапазоне от [1/1] (полная мощность вспышки) до [1/128] с шагом 1/3.

*1 Данный метод нельзя выбрать при установке [Беспроводной FP].

*2 Этот параметр невозможно установить при использовании вспышки (DMW-FL200L: поставляется отдельно).

❖ [Беспроводной FP]

Во время беспроводной съемки внешняя вспышка срабатывает в режиме FP (многократное высокоскоростное срабатывание вспышки). Такое срабатывание позволяет вести съемку с использованием вспышки даже при короткой выдержке.

 ⇒ [] ⇒ [] ⇒ Выберите [Беспроводной FP]

Настройки: [ON]/[OFF]

❖ [Световой сигнал связи]

Установите мощность светового сигнала связи.

 ⇒ [] ⇒ [] ⇒ Выберите [Световой сигнал связи]

Настройки: [HIGH]/[STANDARD]/[LOW]

Настройки видео

В этом разделе описывается творческий режим видео – режим записи, специально предназначенный для видео, а также доступные настройки для записи видеороликов.

- Творческий режим видео: 345
- Использование АФ (видео): 353
- Яркость и цветность видео: 358
- Настройки звука: 364
- Внешний микрофон (поставляется отдельно): 374
- Микрофонный адаптер XLR (поставляется отдельно): 379
- Наушники: 382
- Временной код: 386
- Синхронизация временного кода с внешним устройством: 390
- Основные функции помощи: 398

Творческий режим видео

- Индикация, соответствующая видеосъемке: 346
- Запись в творческом режиме видео: 347
- [Наст. комб. творч. режима]: 351



Режим [M] (Творческий режим видео) — это режим записи, используемый специально для видеосъемки, в котором можно использовать все функции видео.

В режиме [M] экран записи переключается на индикацию, соответствующую видеосъемке.

Начать и остановить видеосъемку можно с помощью кнопки затвора. Чтобы не записались рабочие звуки, изменяйте настройки экспозиции и звука с помощью сенсорного управления.

Настройки экспозиции и баланса белого можно изменять независимо от настроек для выполнения снимков.

Индикация, соответствующая видеосъемке

На экране записи указанные ниже части переключаются на индикацию, соответствующую видеосъемке.

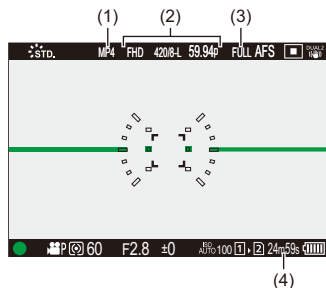

- (1) Формат записи файлов (→ [\[Формат файла записи\]: 134](#))
- (2) Качество записи (→ [\[Кач-во зап.\]: 136](#))
- (3) Область изображения видео (→ [\[Область изобр. видео\]: 150](#))
- (4) Время видеозаписи (→ [\[Время видеозаписи\]: 771](#))

• Примеры индикации на момент покупки.

Информация о других значках, кроме описанных здесь (→ [Отображение на мониторе/видеоискателе: 707](#))



- Даже в режимах [iA]/[P]/[A]/[S]/[M], как и в режиме [M], можно переключать отображение на индикацию, соответствующую видеосъемке: (→ [\[Экран приор. видео\]: 578](#))

Запись в творческом режиме видео

1 Установите режим записи на [M].

- Настройте диск выбора режима. (→ [Выбор режима записи: 79](#))

2 Установите режим экспозиции.

-  → [] → [] → [Реж. выдержки] → [P]/[A]/[S]/[M]

- Можно выполнить такие же операции управления экспозицией, как и в режимах [P]/[A]/[S]/[M].

3 Закройте меню.

- Нажмите кнопку затвора наполовину.

4 Начните запись.

- Нажмите кнопку затвора (A), кнопку видеосъемки (B) или вспомогательную кнопку видеосъемки (C).

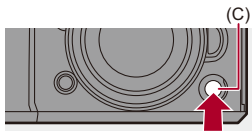
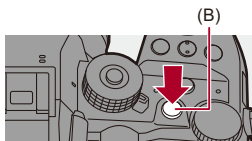
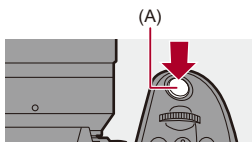

5 Остановите запись.

- Еще раз нажмите кнопку затвора, кнопку видеосъемки или вспомогательную кнопку видеосъемки.



- Операции начала/остановки записи можно отключить с помощью кнопки затвора:
(→[Назн. REC на кн. затвора]: 555)
- Кнопке Fn можно назначить функцию начала/окончания видеосъемки только в режиме [P/M]:
(→[Видеозапись (творч. режим)]: 526)

❖ Операции во время видеозаписи

Чтобы не записались рабочие звуки, изменяйте настройки экспозиции и звука с помощью сенсорного управления.



- С настройками по умолчанию сенсорная вкладка не отображается. Установите [Касание вкладки] на [ON] в пункте [Устан.касан.] меню [Пользов.] ([Управление]). (→[Устан.касан.]: 558)

- 1 Прикоснитесь к [].
- 2 Коснитесь значка.

 : Увеличение

F Значение диафрагмы

SS Выдержка

 Компенсация экспозиции

ISO/GAIN Светочувствительность ISO/усиление (дБ)

 Настройка уровня громкости записи

(→[Пер. ур. громк. записи]: 368)

3 Воспользуйтесь ползунком для установки параметра.

[▼]/[▲]: медленное изменение настройки

[▾]/[▲]: быстрое изменение настройки

- При нажатии значка (D) снова отображается экран шага 2.

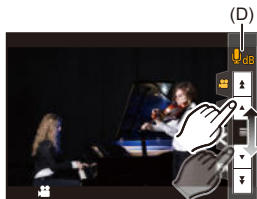

[Наст. комб. творч. режима]



В установках по умолчанию изменение в режиме [M] таких настроек, как экспозиция и баланс белого, также отражается при записи снимков в режимах [P]/[A]/[S]/[M].

В меню [Наст. комб. творч. режима] можно разделить настройки для видеосъемки и фотосъемки.

→ → → Выберите [Наст. комб. творч. режима]

[Компенсац. F/SS/ISO/экспоз.]/[Бал. бел.]/[Фото стиль]/[Режим замера]/
[Режим АФ]

: настройки записи действуют взаимосвязанно в режимах записи.



: настройки записи можно задать отдельно для режима [M] и режима [P]/[A]/[S]/[M].

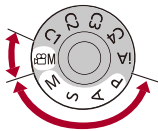



- В режиме [iA] для фотокамеры автоматически используются оптимальные настройки записи, поэтому они устанавливаются независимо от настроек, выполненных с помощью этой функции.

Использование АФ (видео)

- [Непрер. АФ]: 353
- [Польз.настр.АФ(видео)]: 355
- [Увелич. прям. отоб. (видео)]: 356

[Непрер. АФ]



Можно выбрать способ установки фокуса в АФ при видеосъемке.

 →  →  → **Выберите [Непрер. АФ]**

[MODE1]

Фотокамера автоматически выполняет непрерывную фокусировку только во время записи.

[MODE2]

Фотокамера автоматически обеспечивает непрерывную фокусировку на объекте в режиме ожидания записи и во время записи.

- Эта настройка доступна в режиме .

[OFF]

Фотокамера сохраняет положение точки фокусировки с начала записи.



- В режиме [iA] фотокамера автоматически обеспечивает непрерывную фокусировку на объекте в режиме ожидания записи независимо от настройки [Непрер. АФ].
- В зависимости от условий съемки или используемого объектива во время видеосъемки может записываться рабочий звук автофокусировки. Если вас беспокоит рабочий звук, рекомендуется вести запись с установкой [Непрер. АФ] на [OFF].
- Если при видеозаписи выполняется увеличение, для фокусировки объекта может потребоваться некоторое время.
- [MODE1] переключается на [MODE2] при выводе сигнала через HDMI в режиме [M].
- [MODE2] не работает в режиме ожидания записи в следующем случае:
 - В условиях плохого освещения

[Польз.настр.АФ(видео)]



Можно точно настроить способ фокусировки для видеосъемки с помощью [Непрер. АФ].

→ → → **Выберите [Польз.настр.АФ(видео)]**

[ON]	Включение указанных ниже настроек.	
[OFF]	Отключение указанных ниже настроек.	
[SET]	[Скорость АФ]	<p>Сторона [+] : фокус перемещается на более высокой скорости.</p> <p>Сторона [-] : фокус перемещается на более низкой скорости.</p>
	[Чувствительн. АФ]	<p>Сторона [+] : при значительном изменении расстояния до объекта фотокамера немедленно выполняет повторную настройку фокусировки.</p> <p>Сторона [-] : при значительном изменении расстояния до объекта перед настройкой фокусировки фотокамера некоторое время ждет.</p>

- При нажатии [DISP.] на экране появляется описание параметра.

[Увелич. прям. отоб. (видео)]



При установке режима АФ на [AF-ON], [AF-ON] или [AF-ON] либо записи с помощью функции ручной фокусировки отображение точки фокусировки можно увеличить.

(При установке режима АФ на [AF-ON] или [AF-ON] увеличивается отображение центра экрана.)

Отображение точки фокусировки также можно увеличить для проверки во время видеосъемки.

- Эту операцию также можно выполнить нажатием кнопки Fn с зарегистрированной функцией [Увелич. прям. отоб. (видео)]. (→ [Кнопки Fn: 517](#))

Нажмите кнопку увеличенного экрана прямого просмотра (видео), чтобы увеличить отображение точки фокусировки.

- Операции на увеличенном экране аналогичны операциям в окне помощи при ручной фокусировке. (→ [Операции на экране помощи при ручной фокусировке: 199](#))

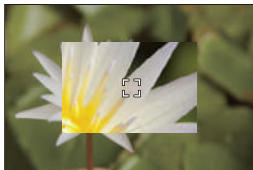
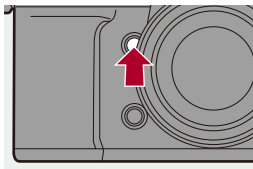



- В зависимости от типа используемого объектива увеличенное отображение видео на экране прямого просмотра может оказаться невозможным.
- Увеличенное отображение видео на экране прямого просмотра невозможно при видеосъемке с использованием следующих функций:
 - [Кач-во зап.] для видео с высокой частотой кадров свыше частоты кадров при записи 60,00р
 - [Измен. част. кадров]
- При прикреплении сменного объектива без кольца фокусировки увеличенное отображение видео на экране прямого просмотра невозможно во время использования следующей функции:
 - [Измен. част. кадров]



- Способ отображения увеличенного экрана можно изменить:
(→ [\[Увелич. прям. отоб. \(видео\)\]: 557](#))
- Вы можете указать, нужно ли выводить отображение увеличенного экрана на внешнее устройство, подключенное через HDMI:
(→ [Вывод увеличенного экрана прямого просмотра \(видео\) через HDMI: 473](#))

Яркость и цветность видео

- [Уровень яркости]: 358
- [Базовый ур. цвета]: 359
- [Запись с контролем избыточной экспозиции (перегиб)]: 360
- [Чувствит. ISO (видео)]: 362
- [Расшир. динамич. диапазон]: 363

[Уровень яркости]



Можно настроить диапазон яркости, соответствующий цели видеозаписи.

Можно задать значение [16-235] или [16-255], стандартное для видео, или значение [0-255], покрывающее весь диапазон яркости, такое же, как для снимков.

 →  →  → **Выберите [Уровень яркости]**

Настройки: [0-255]/[16-235]/[16-255]



- При установке 10 бит для [Кач-во зап.] элементы настройки изменяются [0-1023], [64-940] и [64-1023].
- При установке [Фото стиль] на [V-Log] этот параметр устанавливается на [0-255] ([0-1023]).
- При установке [Фото стиль] на [Hybrid Log Gamma] этот параметр устанавливается на [64-940].

[Базовый ур. цвета]



Можно настроить уровень черного цвета, который является базовым для изображений.

1 Установите режим записи на [M].

- Настройте диск выбора режима. (→ [Выбор режима записи: 79](#))

2 Выберите [Базовый ур. цвета].

- [MENU] → [] → [] → [Базовый ур. цвета]

3 Настройте базовый уровень.

- Поверните [] , [] или [] .
- Выполните установку в диапазоне от -15 до +15.



- [Базовый ур. цвета] не действует при использовании следующей функции:
 - [V-Log] ([Фото стиль])

Запись с контролем избыточной экспозиции (перегиб)



При установке [Фото стиль] на [Like709] можно настроить перегиб кривой, чтобы избыточная экспозиция при записи была минимальной.

- 1 Установите [Фото стиль] на [Like709].**
 - Нажимая → [] → [] → [Фото стиль] → [Like709]
- 2 Нажмите [Q].**
- 3 Выберите настройку перегиба.**
 - Нажимая , выберите элемент настройки.

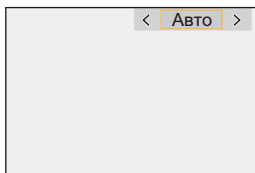

[Авто]

Автоматическая настройка уровней сжатия очень ярких участков.



[Вручную]

Можно задать яркость в точке начала сжатия (базовой точке перегиба) и степень сжатия (базовую кривизну кривой).

Нажмите **▲ ▼** для выбора элемента и затем нажмите **◀ ▶** для настройки.

[POINT]: базовая точка перегиба

[SLOPE]: базовая кривизна кривой

- Поверните  для настройки базовой точки перегиба и  для настройки базовой кривизны кривой.
 - Можно установить значения в следующих диапазонах:
 - Базовая точка перегиба: от 80,0 до 107,0
 - Базовая кривизна кривой: от 0 до 99
-

[Выкл]

4 Подтвердите выбор.

- Нажмите  или .

[Чувствит. ISO (видео)]



Установка нижнего и верхнего предела светочувствительности ISO в случае ее установки на [AUTO].

1 Установите режим записи на [M].

- Настройте диск выбора режима. (→ [Выбор режима записи: 79](#))

2 Установите [Чувствит. ISO (видео)].

-  → [] → [] → [Чувствит. ISO (видео)]

❖ Элементы настройки ([Чувствит. ISO (видео)])

[Автоуст.ниж.пред.ISO]

Установка нижнего предела светочувствительности ISO в случае ее установки на [AUTO].

- Выполните установку в диапазоне от [100] до [6400].
-

[Автоуст.верх.пред.ISO]

Установка верхнего предела светочувствительности ISO в случае ее установки на [AUTO].

- Выполните установку на [AUTO] или в диапазоне от [200] до [12800].
-

[Расшир. динамич. диапазон.]



От датчика изображения выводится сигнал с широким динамическим диапазоном.

Это позволяет записывать видео с более широким динамическим диапазоном.

1 Установите режим записи на [M].

- Настройте диск выбора режима. (→ [Выбор режима записи: 79](#))

2 Установите [Расшир. динамич. диапазон.] на [ON].

- → [video icon] → [grid icon] → [Расшир. динамич. диапазон.] → [ON]



- На экране записи отображается [●].
- При использовании [Расшир. динамич. диапазон.] нижний предел доступной светочувствительности ISO меняется на [800] (при установке [V-Log]/[Hybrid Log Gamma] в [Фото стиль] нижний предел меняется на [2000]).
- При установке [Расшир. динамич. диапазон.] не действуют следующие функции:
 - [Кач-во зап.] для видео с высокой частотой кадров свыше частоты кадров при записи 60,00р
 - [Измен. част. кадров] свыше частоты кадров 60 кадр/с

Настройки звука

- [Отобр. ур. громк. записи]: 365
- [Отключить звук. Вход]: 366
- [Ур. усиления гр. записи]: 367
- [Рег. ур. громк. записи]: 368
- [Качество записи звука]: 369
- [Огр. ур. громк. записи]: 370
- [Подавл. шума ветра]: 371
- [Подавл. шум. объект.]: 372
- [Аудио-информация]: 373



[Отобр. ур. громк. записи]

На экране записи отображается уровень записи звука.

 ➔  ➔  ➔ **Выберите [Отобр. ур. громк. записи]**

[ON]	На экране записи отображается уровень громкости записи.	
[OFF]	—	
[SET]	Установка размера отображения для уровня громкости записи.	
	[Отображаемый размер]	[LARGE]/[SMALL]



- Если установить [Огр. ур. громк. записи] на [OFF], [Отобр. ур. громк. записи] устанавливается на [ON].

[Отключить звук. Вход]

С помощью этой настройки звук входного сигнала отключается.

 ➔  ➔  ➔ **Выберите [Отключить звук. Вход]**

Настройки: [ON]/[OFF]



- На экране записи отображается .

[Ур. усиления гр. записи]

С помощью этой настройки переключается усиление звука входного сигнала.

 → [] → [] → **Выберите [Ур. усиления гр. записи]**

[STANDARD]

Это стандартная настройка входного усиления. (0 дБ)

[LOW]

Уровень ввода звука снижается для записи в обстановке с громкими шумами.
(-12 дБ)







- При установке [Вход 4-кан. микрофона] на [ON] можно настроить усиление громкости записи для каналов CH3/CH4. (→ [\[Вход 4-кан. микрофона\]: 381](#))
- Настройка [Ур. усиления гр. записи] недоступна при установке [Гнездо для микрофона] на [LINE] и подключении внешнего аудиоустройства.

[Рег. ур. громк. записи]

Отрегулируйте уровень записи звука вручную.

 →  →  → **Выберите [Рег. ур. громк. записи]**

- Нажимая  , настройте уровень записи звука, а затем нажмите  или  .

От Настройки: [MUTE]/[-18dB] до [+12dB]



- Настройку можно выполнять с шагом 1 дБ.
- Эту установку можно также выполнить во время видеосъемки.
- Приведенные значения дБ являются приблизительными.
- При установке на [MUTE] на экране записи отображается .
- При установке [Вход 4-кан. микрофона] на [ON] можно настроить уровень громкости записи для каналов CH3/CH4. (→ [\[Вход 4-кан. микрофона\]: 381](#))

[Качество записи звука]

При установке [Формат файла записи] на [MOV] или [Apple ProRes] можно задать качество звука для видео.



Выберите [Качество записи звука]

[96kHz/24bit]

Записывается звук высокого разрешения с параметрами 96 кГц/24 бит.

- Эту установку можно выполнить при подключении микрофонного адаптера XLR (DMW-XLR1: поставляется отдельно), направленного стереомикрофона (DMW-MS2: поставляется отдельно) или стереомикрофона (VW-VMS10: поставляется отдельно). (→ [Микрофонный адаптер XLR \(поставляется отдельно\): 379](#), [Внешний микрофон \(поставляется отдельно\): 374](#))

[48kHz/24bit]

Записывается звук высокого качества с параметрами 48 кГц/24 бит.



- В следующем случае для настройки устанавливается значение [48kHz/16bit]:
 - При установке [Формат файла записи] на [MP4]

[Огр. ур. громк. записи]

Уровень записи звука настраивается автоматически для минимизации искажения звука (потрескивание).



Выберите [Огр. ур. громк. записи]

Настройки: [ON]/[OFF]

[Подав.шума ветра]

Снижение шума ветра, попадающего во встроенный микрофон, с сохранением качества звука.



Выберите [Подав.шума ветра]

[HIGH]

Эта настройка эффективно снижает шум ветра, уменьшая звучание низкого тона при определении сильного ветра.

[STANDARD]

Эта настройка уменьшает шум ветра без ухудшения качества звука за счет исключаящей фильтрации только шума ветра.

[OFF]

Функция выключается.



- Полный эффект может не наблюдаться, в зависимости от условий записи.
- Эта функция работает только со встроенным микрофоном.
Когда подключен внешний микрофон, отображается [Шумоподав.].
(→ [Подавление шума ветра: 378](#))

[Подавл. шум. объект.]

При использовании объектива, совместимого с приводным трансфокатором, эта настройка уменьшает звуки, издаваемые трансфокатором во время видеосъемки.



Выберите [Подавл. шум. объект.]

Настройки: [ON]/[OFF]



- При использовании этой функции качество звука может отличаться от качества в обычном режиме.

[Аудио-информация]

Этот экран позволяет одновременно просматривать настройки звука и состояние записи.

Также касанием экрана можно изменить настройки.

- Операции на экране отображения информации о звуке аналогичны операциям на панели управления. (→ [Панель управления: 96](#))

Нажмите [i].

- Этот экран можно также отобразить, коснувшись участка индикации звука на панели управления (Творческий режим видео).
- Информация об экране (→ [Отображение информации о звуке: 721](#))

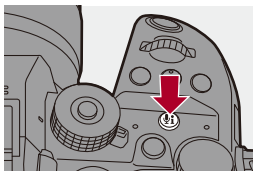

Внешний микрофон (поставляется отдельно)

- Установка диапазона принимаемого звука (DMW-MS2: поставляется отдельно): 377
- Подавление шума ветра: 378



С помощью направленного стереомикрофона (DMW-MS2: поставляется отдельно) или стереомикрофона (VW-VMS10: поставляется отдельно) можно записать звук высокого разрешения с более высоким качеством, чем с помощью встроенного микрофона.

- Некоторые дополнительные аксессуары могут отсутствовать в определенных странах.

1 Установите [Гнездо для микрофона] в соответствии с подключаемым устройством.

- ⇒ [] ⇒ [] ⇒ [Гнездо для микрофона]

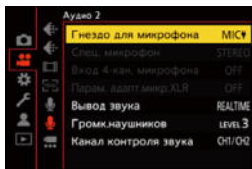

MIC ♡ ([Вход микрофона (с питанием)])

При подключении внешнего микрофона, для которого требуется питание от гнезда [MIC] фотокамеры.

MIC ([Вход микрофона])

При подключении внешнего микрофона, для которого не требуется питание от гнезда [MIC] фотокамеры.

LINE ([Линейный вход])

При подключении внешнего аудиоустройства для линейного вывода.

- Настройка устанавливается на [MIC ♡] при подключении направленного стереомикрофона (DMW-MS2: поставляется отдельно).
- Если при использовании [MIC ♡] подключить внешний микрофон, для которого не требуется источник питания, это может привести к неисправности микрофона.
Проверьте устройство, прежде чем его подключать.

2 Установите переключатель включения/выключения фотокамеры на [OFF].

3 Подключите к фотокамере внешний микрофон, а затем включите фотокамеру.

- В случае прикрепления внешнего микрофона к горячему башмаку для принадлежностей фотокамеры (A) снимите крышку горячего башмака для принадлежностей. (→ [Снятие крышки горячего башмака для аксессуаров: 325](#))

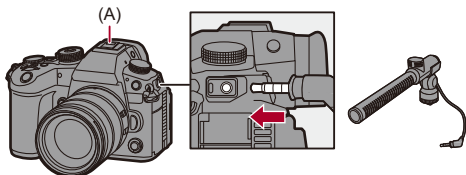

4 Выполните настройки качества записываемого звука в пункте [Качество записи звука] (→ [\[Качество записи звука\]: 369](#)).



- Не используйте для стереомикрофона кабели длиной 3 м или более.
- Когда подключен внешний микрофон, на экране отображается [EXT].
- Когда подключен внешний микрофон, [Отбр. ур. громк. записи] автоматически устанавливается на [ON] и на экране отображается уровень записи.
- После прикрепления внешнего микрофона не переносите фотокамеру, держась за внешний микрофон. Он может отсоединиться.
- Если при использовании сетевого адаптера записываются шумы, используйте аккумулятор.
- Подробную информацию см. в инструкции по эксплуатации внешнего микрофона.

Установка диапазона принимаемого звука (DMW-MS2: поставляется отдельно)

При использовании направленного стереомикрофона (DMW-MS2: поставляется отдельно) можно установить диапазон принимаемого микрофоном звука.



Выберите [Спец. микрофон]

[STEREO]

Звук улавливается с охватом широкой зоны.

[SHOTGUN]

Позволяет исключить фоновый шум и записывать звук с определенного направления.

Подавление шума ветра

Снижение шума ветра, попадающего в подключенный внешний микрофон.



Выберите [Шумоподавл.]

Настройки: [HIGH]/[STANDARD]/[LOW]/[OFF]



- Установка [Шумоподавл.] может изменить обычное качество звука.

Микрофонный адаптер XLR (поставляется отдельно)

- [\[Вход 4-кан. микрофона\]: 381](#)



Прикрепив к фотокамере микрофонный адаптер XLR (DMW-XLR1: поставляется отдельно), можно использовать имеющийся в продаже микрофон XLR для записи звука отличного качества с высоким разрешением и 4-канального звука. (→ [\[Вход 4-кан. микрофона\]: 381](#))

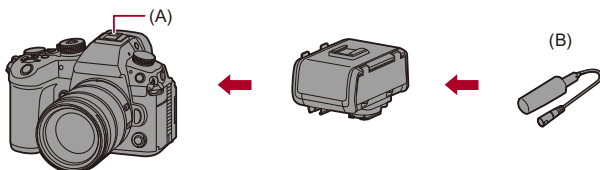



(A) Посадочное место

(B) Имеющийся в продаже микрофон XLR

Начало работы:

- Выключите фотокамеру и снимите крышку горячего башмака для принадлежностей. (→ [Снятие крышки горячего башмака для аксессуаров: 325](#))

1 Прикрепите микрофонный адаптер XLR к горячему башмаку для аксессуаров, а затем включите фотокамеру.

-  →  →  → [Парам. адапт.микро.XLR]
- Когда подключен микрофонный адаптер XLR, [Парам. адапт.микро.XLR] автоматически устанавливается на [ON].

[ON]

Звук записывается с помощью микрофона XLR.

[OFF]

Звук записывается с помощью встроенного микрофона фотокамеры.

2 Выполните настройки качества записываемого звука в пункте [Качество записи звука] (→ [Качество записи звука]: 369).



- Когда подключен микрофонный адаптер XLR, на экране отображается [XLR].
- Если для настройки [Парам. адапт.микро.XLR] задано значение [ON], а для настройки [Вход 4-кан. микрофона] – значение [OFF], устанавливаются следующие настройки:
 - [Огр. ур. громк. записи]: [OFF]
 - [Подав.шума ветра]: [OFF]
 - [Вывод звука]: [REC SOUND]
- Если для параметра [Парам. адапт.микро.XLR] задано значение [ON], а для параметра [Вход 4-кан. микрофона] – значение [OFF], настройки [Ур. усиления гр. записи] и [Рег. ур. громк. записи] недоступны.
- Когда подключен микрофонный адаптер XLR, [Отобр. ур. громк. записи] автоматически устанавливается на [ON], и на экране отображается уровень записи.
- После прикрепления микрофонного адаптера XLR не переносите фотокамеру, держа за микрофонный адаптер XLR. Он может отсоединиться.
- Если при использовании сетевого адаптера записываются шумы, используйте аккумулятор.
- Подробную информацию см. в инструкции по эксплуатации микрофонного адаптера XLR.

[Вход 4-кан. микрофона]

Для записи 4-канального звука используйте имеющийся в продаже микрофон XLR, подключенный к микрофонному адаптеру XLR (DMW-XLR1: поставляется отдельно), вместе со встроенным микрофоном.

Если вместо встроенного микрофона совместно использовать направленный стереомикрофон (DMW-MS2: поставляется отдельно) или стереомикрофон (VW-VMS10: поставляется отдельно), также можно записывать 4-канальный звук высокого разрешения с параметрами 96 кГц/24 бит. (→ [Внешний микрофон \(поставляется отдельно\): 374](#))



Выберите [Вход 4-кан. микрофона]

Настройки: [ON]/[OFF]



- Если для параметра [Вход 4-кан. микрофона] задано значение [ON], он отображается на экране в виде [4ch].
- Звук с микрофона XLR записывается на каналы CH1/CH2, а звук со встроенного микрофона или внешнего микрофона записывается на каналы CH3/CH4.
- 4-канальный звук выводится на внешние устройства, подключенные через HDMI, при установке [Вход 4-кан. микрофона] на [ON].
- Этот параметр невозможно задать в случае установки [Формат файла записи] на [MP4].
- Этот параметр невозможно задать в случае установки [Парам. адапт.микро.XLR] на [OFF].

Наушники

- [Канал контроля звука]: 384



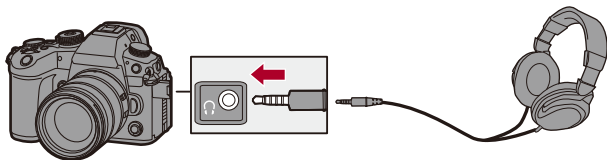

Можно записывать видеоролики и в то же время прослушивать записываемые звуки, подключив к фотокамере имеющиеся в продаже наушники.



- Не используйте для наушников кабели длиной 3 м или более.
- При подключении наушников звуковые сигналы, сигнал АФ и звуки электронного затвора отключаются.

❖ Переключение способа вывода звука

 ⇒ [] ⇒ [] ⇒ Выберите [Вывод звука]

[REALTIME]

Звук без задержки во времени.

Он может отличаться от звука, записываемого в видеороликах.

[REC SOUND]

Звук, записываемый в видеоролики.

Выводимый звук может воспроизводиться с задержкой.



- В следующем случае для настройки устанавливается значение [REC SOUND]:
 - При использовании микрофонного адаптера XLR (DMW-XLR1: поставляется отдельно)
(При установке [Вход 4-кан. микрофона] на [OFF])

❖ Настройка громкости звука в наушниках

Подключите наушники и поверните .



(): понижение громкости.



(): повышение громкости.

Для настройки громкости с помощью меню:

1 Выберите [Громк.наушников].

-  ⇒ [] ⇒ [] ⇒ [Громк.наушников]

2 Нажимая  , настройте громкость звука в наушниках, а затем нажмите

 или .

- Настройка возможна в диапазоне от [0] до [LEVEL 15].

[Канал контроля звука]

Вы можете настроить вывод аудиоканалов на наушники во время записи.

Информация о настройках аудиоканалов во время воспроизведения (→ [Канал контр. звука (восп.)]: 599)



Выберите [Канал контроля звука]

[CH1/CH2]

Выводятся каналы CH1 (L)/CH2 (R).

[CH3/CH4]

Выводятся каналы CH3 (L)/CH4 (R).

[CH1+CH2/CH3+CH4]

Выводятся каналы CH1+CH2 (L)/CH3+CH4 (R).

[CH1]

Выводится канал CH1.

[CH2]

Выводится канал CH2.

[CH3]

Выводится канал CH3.

[CH4]

Выводится канал CH4.

[CH1+CH2]

Выводится смешение каналов CH1 и CH2.

[CH3+CH4]

Выводится смешение каналов CH3 и CH4.

[CH1+CH2+CH3+CH4]

Выводится смешение каналов CH1, CH2, CH3 и CH4.



- Эту установку можно также выполнить во время видеосъемки.

Временной код

- [Установка временного кода: 387](#)





При установке [Формат файла записи] на [MOV] или [Apple ProRes] временной код автоматически записывается во время видеосъемки. При установке [MP4] временной код не записывается.

Установка временного кода

Установка параметров записи, отображения и вывода для временного кода.

1 Установите [Формат файла записи] на [MOV] или [Apple ProRes].

-  → [] → [] → [Формат файла записи] → [MOV]/[Apple ProRes]

2 Выберите [Временной код].

-  → [] → [] → [Временной код]

[Отобр. врем. кода]

Отображение временного кода на экране записи/экране воспроизведения.

- Отсчет временного кода на экране записи отобразить невозможно при видеосъемке с использованием следующей функции:
 - [Кач-во зап.] для видео с высокой частотой кадров свыше частоты кадров при записи 60,00р
- Отсчет временного кода на экране записи отобразить невозможно при видеосъемке с использованием следующих функций:
 - Вывод HDMI
 - Соединение Wi-Fi со смартфоном
 - Привязанная запись

[Прямой подсчет]

[REC RUN]: отсчет временного кода идет только во время видеосъемки.

[FREE RUN]: отсчет временного кода идет и тогда, когда видеосъемка остановлена, и когда фотокамера выключена.

- При использовании следующих функций [Прямой подсчет] фиксируется на [REC RUN]:
 - [Измен. част. кадров]
-

[Знач. временного кода]

[Сброс]: установка на 00:00:00:00 (час: минута: секунда: номер кадра)

[Ввод вручную]: ввод часа, минуты, секунды и номера кадра вручную.

[Текущее время]: установка часа, минуты и секунды на текущее время и установка номера кадра на 00.

[Режим врем. кода]

[DF]: выпадение кадра. Фотокамера меняет разницу между записанным временем и временным кодом.

- Секунды и кадры разделяются "." (Пример: 00:00:00.00)

[NDF]: без выпадения кадра. Временной код записывается без выпадения кадра.

- Секунды и кадры разделяются ":" (Пример: 00:00:00:00)
 - При использовании следующих функций [Режим врем. кода] устанавливается на [NDF]:
 - [50.00Hz (PAL)]/[24.00Hz (CINEMA)] ([Синхронное скан.])
 - 47,95р или 23,98р [Кач-во зап.]
-

[Выв. Врем. код HDMI]

При записи в режиме [Ⓜ] данные временного кода добавляются к изображению, выводимым через HDMI.

- Временной код также можно вывести через HDMI, установив диск выбора режима на [Ⓜ] во время воспроизведения. В меню [Настр.] ([ВХОД/ВЫХОД]) установите [Выходное разрешение(восп.)] в пункте [HDMI-подключение] на [AUTO]. (→ [Выходное разрешение(восп.)]: 602)
 - Экран устройства может потемнеть, в зависимости от подключенного устройства.
-

[Внеш. настр. тайм-кода]

Синхронизация значения по умолчанию временного кода с внешним устройством, поддерживающим ввод и вывод сигнала временного кода. (→ [Синхронизация временного кода с внешним устройством: 390])

[Синхронизация тайм-кода]: Выбор ввода и вывода для сигналов временного кода.

[Вых. ссылка на тайм-код]: Установка времени для вывода сигнала временного кода.



- При использовании следующих функций обновление информации на экране может замедлиться из-за нагрузки на внутреннюю обработку в фотокамере, но это не является неисправностью, и записываемые изображения не изменятся:
 - [Кач-во зап.] для видео с высокой частотой кадров свыше частоты кадров при записи 60,00р
 - Вывод HDMI
 - Соединение Wi-Fi со смартфоном
 - Привязанная запись

Синхронизация временного кода с внешним устройством

- Подготовка к синхронизации временного кода: 391
- Синхронизация временного кода внешнего устройства с временным кодом фотокамеры (вывод временного кода): 393
- Синхронизация временного кода фотокамеры с временным кодом внешнего устройства (ввод сигнала временного кода): 395



Синхронизация значения по умолчанию временного кода с внешним устройством, поддерживающим ввод и вывод сигнала временного кода.

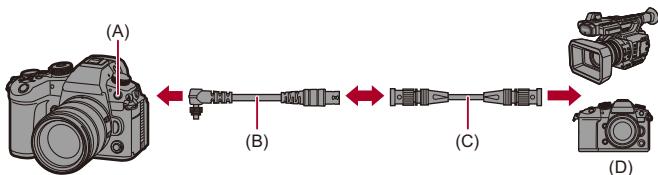

- (A) Гнездо синхронизации вспышки
(B) Кабель-переходник BNC (для ввода/вывода сигнала временного кода)
(поставляется в комплекте)
(C) Кабель BNC (имеется в продаже)
(D) Внешние устройства

Подготовка к синхронизации временного кода

При установке [Прямой подсчет] на [FREE RUN] в режиме [M] начальное значение временного кода можно синхронизировать с внешним устройством.

1 Установите режим записи на [M].

- Настройте диск выбора режима. (→ [Выбор режима записи: 79](#))

2 Установите [Прямой подсчет] на [FREE RUN].

-  → [] → [] → [Временной код] → [Прямой подсчет] → [FREE RUN]

3 Чтобы снять крышку гнезда синхронизации вспышки, поверните ее в направлении, указанном стрелкой.

- Будьте осторожны, чтобы не потерять крышку гнезда синхронизации вспышки.

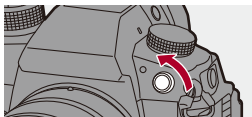

4 Вставьте кабель-переходник BNC (для ввода/вывода сигнала временного кода) и поверните зажимной винт в направлении стрелки для подсоединения кабеля.

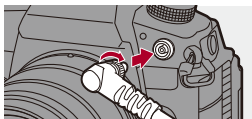

5 Подключите кабель-переходник BNC (для ввода/вывода сигнала временного кода) к внешнему устройству с помощью кабеля BNC.





- Не используйте другие кабели-переходники BNC (для ввода/вывода сигнала временного кода), кроме поставляемого в комплекте.
- Не используйте кабели BNC длиной 2,8 м или более.
- Рекомендуется использовать кабель BNC с двойным экранированием, аналогичный 5C-FB.

Синхронизация временного кода внешнего устройства с временным кодом фотокамеры (вывод временного кода)

Начальное значение временного кода внешнего устройства синхронизируется в соответствии с сигналом временного кода фотокамеры (сигналом LTC).

1 Выполните подготовку к синхронизации временного кода. (→ [Подготовка к синхронизации временного кода: 391](#))

2 Выберите [Вых. ссылка на тайм-код].

-  → [] → [] → [Временной код] → [Внеш. настр. тайм-кода] → [Вых. ссылка на тайм-код]



[REC]

Выводится сигнал временного кода для записываемых изображений.

[HDMI]

При подключении внешнего устройства (внешнего рекордера и т. п.) через HDMI сигнал временного кода выводится с небольшой задержкой в соответствии с изображениями HDMI.

3 Установите [Синхронизация тайм-кода] на [TC OUT].

-  → [] → [] → [Временной код] → [Внеш. настр. тайм-кода] → [Синхронизация тайм-кода] → [TC OUT]
- Сигнал временного кода выводится в соответствии с частотой кадров при записи для [Кач-во зап.] и настройкой [Режим врем. кода] ([DF]/[NDF]).

4 Для синхронизации временного кода используйте внешнее устройство.

❖ Повторный вывод сигнала временного кода

Установив следующие настройки, сигнал временного кода (сигнал LTC) можно выводить, просто подключив внешнее устройство с помощью кабеля BNC:

- Режим [M]
- [Прямой подсчет] ([Временной код]): [FREE RUN]
- [Синхронизация тайм-кода] ([Внеш. настр. тайм-кода] в [Временной код]): [TC OUT]

Синхронизация временного кода фотокамеры с временным кодом внешнего устройства (ввод сигнала временного кода)

Начальное значение временного кода фотокамеры синхронизируется в соответствии с сигналом временного кода внешнего устройства (сигналом LTC).



- Заранее измените [Системная частота] (→[Системная частота]: 132), [Кач-во зап.] (→[Кач-во зап.]: 136), и [Режим врем. кода] (→[Режим врем. кода]: 388) в соответствии с внешним устройством.

- 1** Выполните подготовку к синхронизации временного кода. (→ **Подготовка к синхронизации временного кода: 391**)
- 2** Установите [Синхронизация тайм-кода] на [ТС IN].
 -  → [] → [] → [Временной код] → [Внеш. настр. тайм-кода] → [Синхронизация тайм-кода] → [ТС IN]
- 3** Для вывода сигнала временного кода используйте внешнее устройство.
 - Установите способ отсчета временного кода для внешнего устройства на непрерывный отсчет и выведите сигнал.
 - При синхронизации с временным кодом внешнего устройства фотокамера находится в подчиненном состоянии, а отображаемый на экране значок [ТС] временного кода меняется на [].



- В случае синхронизации нескольких фотокамер этой модели их временной код и время экспозиции синхронизируется, чтобы время начала экспозиции фотокамер совпадало.

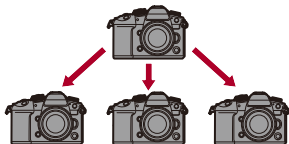

- Время экспозиции можно синхронизировать только в первый раз после установки [Синхронизация тайм-кода] на [ТС IN].

❖ Сохранение, снятие и восстановление подчиненного состояния

Даже если отключить кабель BNC, фотокамера останется в подчиненном состоянии.

- Чтобы вывести фотокамеру из подчиненного состояния, выполните одну из следующих операций.
 - Переключите переключатель включения/выключения фотокамеры
 - Измените режим записи
 - Измените [Системная частота]
 - Установите [Измен. част. кадров]
 - Переключите [Кач-во зап.] между 239,76р/119,88р/59,94р/59,94i/29,97р и другой частотой кадров при записи
 - Измените следующие параметры [Временной код] [Прямой подсчет], [Знач. временного кода], [Режим врем. кода], [Синхронизация тайм-кода]
- Чтобы восстановить подчиненное состояние, снова подключите кабель BNC к внешнему устройству при указанных ниже настройках.
Ввод сигнала временного кода (сигнала LTC) можно выполнить простым подключением.
 - Режим [ΣM]
 - [Прямой подсчет] ([Временной код]): [FREE RUN]
 - [Синхронизация тайм-кода] ([Внеш. настр. тайм-кода] в [Временной код]): [TC IN]



- Даже если у фотокамеры и внешнего устройства разная частота системы, начальные значения временного кода можно синхронизировать. Однако обратите внимание, что при отсчете времени вверх временные коды утрачивают синхронизацию.

Основные функции помощи

- [Умен. мерцания (видео)]: 399
- [SS/опер. Усиления]: 400
- [Осцилл./вектороскоп]: 402
- [Точ. экспонометр яркости]: 406
- [Шаблон Зебра]: 408
- [Маркер кадра]: 410
- Цветные полосы/тестовый тон: 412



- В меню [Пользов.] ([Монитор / Экран (видео)]) есть экранные функции помощи, например маркер центра и маркер зоны безопасности:
(→ Меню [Пользов.] ([Монитор / Экран (видео)]): 575)

[Умен. мерцания (видео)]



Скорость затвора можно фиксировать, чтобы уменьшить мерцание или образование полос на видео.

 →  →  → **Выберите [Умен. мерцания (видео)]**

[1/50]/[1/60]/[1/100]/[1/120]

[OFF]



- Этот параметр можно задать в случае установки [Авт. экспозиц. в P/A/S/M] на [ON]. (→ [\[Авт. экспозиц. в P/A/S/M\]: 550](#))

[SS/опер. Усиления]



Вы можете изменять единицы измерения для значений выдержки и усиления (чувствительности).

→ → → **Выберите [SS/опер. Усиления]**

[SEC/ISO]

Отображение выдержки в секундах и усиления в ISO.

[ANGLE/ISO]

Отображение выдержки в градусах и усиления в ISO.

- Угол можно задать в диапазоне от 11° до 357°.
(при установке [Синхронное скан.] на [OFF])
- При записи с установкой [Измен. част. кадров] угол можно задать в следующих диапазонах в соответствии с настройкой частоты кадров:
 - 1 кадр/с: от 11° до 45°
 - 2 кадр/с: от 11° до 90°
 - 12 кадр/с или более: от 11° до 355°

[SEC/dB]

Отображение выдержки в секундах и усиления в дБ.

- Настройки для усиления (чувствительности) следующие:
 - Обычно: [AUTO], от [0dB] до [42dB]
 - При установке [Расш. настр. усиления]: от [-6dB] до [42dB]
 - При установке [Расшир. динамич. диапаз.]: от [0dB] до [24dB]
- Значение [0dB] усиления (чувствительности) соответствует следующим значениям светочувствительности ISO:
 - Обычно: ISO100 (при установке [Расшир. динамич. диапаз.]: ISO800)
 - При установке [V-Log]/[Hybrid Log Gamma] в [Фото стиль]: ISO250 (при установке [Расшир. динамич. диапаз.]: ISO2000)



- При установке [SS/опер. Усиления] на [SEC/dB] названия меню меняются, как показано ниже:
 - [Чувствит. ISO (видео)] ➔ [Параметры усиления]
 - [Автоуст.ниж.пред.ISO] ➔ [Нижн. порог авт. усил.]
 - [Автоуст.верх.пред.ISO] ➔ [Верхн. порог авт. усил.]
 - [Увел. чувств. ISO] ➔ [Расш. настр. усиления]
 - [Настройка отобр. ISO] ➔ [Отобр. настройки усиления]

[Осцилл./вектроскоп]



На экране записи отображается осциллограф или вектроскоп.
Размер осциллографа можно изменить.

1 Установите режим записи на [M].

- Настройте диск выбора режима. (→ [Выбор режима записи: 79](#))

2 Установите [Осцилл./вектроскоп].

- → → → [Осцилл./вектроскоп]

[WAVE]



Отображается осциллограф.

[VECTOR]

Отображается вектроскоп.

[OFF]

3 Выбор положения для отображения.

- Для выбора нажмите ▲▼◀▶, а затем нажмите  или .
- Перемещение можно выполнять по диагонали с помощью джойстика.
- Перемещение также можно выполнить операциями касания.
- Размер осциллографа можно изменить, поворачивая .
- Чтобы переместить положение осциллографа или вектороскопа обратно в центр, нажмите [DISP.]. Чтобы сбросить размер осциллографа на значение по умолчанию, еще раз нажмите [DISP.].

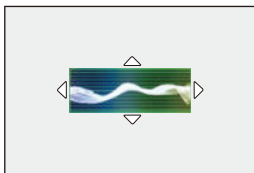

❖ Отображение на экране

Осциллограф

- Отображаемый на экране фотокамеры осциллограф показывает значения сигнала яркости на основе приведенных ниже преобразований:

0 % (IRE^{*}): значение яркости 16 (8 бит)

100 % (IRE^{*}): значение яркости 235 (8 бит)

* IRE: Institute of Radio Engineers



(A) 109 % (IRE) (пунктирная линия)

(B) 100 % (IRE)

(C) 50 % (IRE)

(D) 0 % (IRE)

(E) -4 % (IRE) (пунктирная линия)

(F) Диапазон от 0 % до 100 % показывается пунктирными линиями с интервалом 10 %.

Пример отображения)

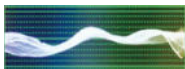

Вектороскоп



(G) R (Красный)

(H) YL (Желтый)

(I) G (Зеленый)

(J) MG (Пурпурный)

(K) B (Синий)

(L) CY (Бирюзовый)

Пример отображения)



- Также положение можно изменить перетаскиванием осциллографа на экране записи.
- Осциллограф и вектороскоп не выводятся через HDMI.

[Точ. экспонометр яркости]



Укажите любое место на объекте для измерения яркости по небольшому участку.

1 Установите [Точ. экспонометр яркости].

- → → → [Точ. экспонометр яркости] → [ON]

2 Выберите, в каком месте нужно измерить яркость.

- Для выбора нажмите , а затем нажмите или .
- Перемещение можно выполнять по диагонали с помощью джойстика.
- Также положение можно изменить перетаскиванием рамки на экране записи.
- Чтобы вернуть положение обратно в центр, нажмите [DISP.]

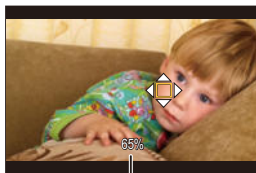

(M)

(M) Значение яркости

❖ Диапазон измерения

Измерение возможно в диапазоне от -7 % до 109 % (IRE).

- При установке [Фото стиль] на [V-Log] измерение можно выполнять в единицах "Stop".
(Из расчета "0 Stop"=42 % (IRE))

[Шаблон Зебра]



Участки, яркость которых превышает базовое значение, отображаются с полосами.

Также можно установить базовое значение и ширину диапазона, так чтобы полосы отображались на участках, соответствующих заданному диапазону яркости.



[ZEBRA1]



[ZEBRA2]



[ZEBRA1+2]



→ [⚙️] → [📁] → **Выберите [Шаблон Зебра]**

[ZEBRA1]	Участки, яркость которых превышает базовое значение, отображаются с полосами [ZEBRA1].	
[ZEBRA2]	Участки, яркость которых превышает базовое значение, отображаются с полосами [ZEBRA2].	
[ZEBRA1+2]	Отображаются шаблоны [ZEBRA1] и [ZEBRA2].	
[OFF]	—	
[SET]	Установка базовой яркости.	
	[Зебра 1]	[50%] – [105%]/[BASE/RANGE]
	[Зебра 2]	[50%] – [105%]/[BASE/RANGE]

❖ При выборе [BASE/RANGE] с помощью [SET]

На основании яркости, заданной с помощью [Базовый уровень], участки с яркостью в пределах диапазона, заданного в [Диапазон], отображаются с полосами.

- [Базовый уровень] можно задать в диапазоне от 0 % до 109 % (IRE).
- [Диапазон] можно задать в диапазоне от ±1 % до ±10 % (IRE).
- При установке [Фото стиль] на [V-Log] эти параметры задаются в единицах "Stop".
(Из расчета "0 Stop"=42 % (IRE))



- [ZEBRA1+2] невозможно выбрать во время установки [BASE/RANGE].

[Маркер кадра]



На экране записи отображается кадр заданного формата. Это позволяет во время записи видеть угол обзора, который будет получен с помощью кадрирования (подрезки) при послесъемочном редактировании.

→ → → **Выберите [Маркер кадра]**

[ON]	Отображение маркера видеокадра на экране записи.	
[OFF]	—	
[SET]	[Формат кадра]	Установка формата маркера видеокадра. [2.39:1]/[2.35:1]/[2.00:1]/[1.85:1]/[16:9]/ [4:3]/[5:4]/[1:1]/[4:5]/[9:16]/[CUSTOM]
	[Цвет кадра]	Установка цвета маркера видеокадра.
	[Маска кадра]	Установка затененности наружной стороны маркера видеокадра. [100%]/[75%]/[50%]/[25%]/[OFF]

❖ При выборе значения [CUSTOM] для параметра [Формат кадра] в пункте [SET]

Формат кадра можно установить по своему усмотрению.

- Нажимая ▲▼◀▶, переместите положение из центра.
- Перемещение можно выполнять по диагонали с помощью джойстика.
- Также положение можно изменить перетаскиванием рамки на экране записи.
- Задайте высоту кадра с помощью [🌄], а ширину – с помощью [🌄].
- Размер можно также изменить, раздвигая/сдвигая пальцы в кадре жестом щипка.

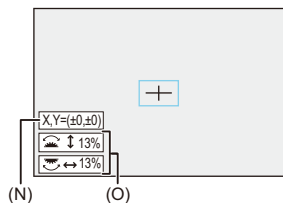

(N) Координаты центра (где 0 – это центр экрана)

(O) Высота и ширина кадра

- Формат можно задать в диапазоне от 1 % до 100 %.
- При первом нажатии [DISP.] положение кадра перемещается обратно в центр. При втором нажатии восстанавливается размер кадра по умолчанию.

Цветные полосы/тестовый тон



На экране записи отображаются цветные полосы.

Во время отображения цветных полос выводится тестовый тон.

 →  →  → **Выберите [Цветные полосы]**

Настройки: [SMPTE]/[EBU]/[ARIB]

- Чтобы прекратить отображение, нажмите .

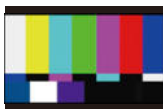

[SMPTE]

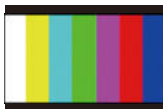

[EBU]



[ARIB]

❖ Настройка тестового тона

Для выбора доступны 4 уровня тестового тона ([-12dB], [-18dB], [-20dB], и [MUTE]).

Для выбора уровня тестового тона поверните ,  или .



- Цветные полосы и тестовый тон будут записаны на видео, если видеозапись начата во время отображения цветных полос.
- Яркость и цветность при отображении на экране фотокамеры или видеискателе могут отличаться от отображения на другом устройстве, например внешнем мониторе.

Специальная видеозапись

В этом разделе описываются более сложные функции видеосъемки, такие как видео с эффектом замедленного/ускоренного движения и запись с логарифмической гамма-коррекцией.

- [Изменяемая частота кадров: 415](#)
- [Видео с высокой частотой кадров: 420](#)
- [\[Перемещение фокуса\]: 425](#)
- [Запись с логарифмической гамма-коррекцией: 430](#)
- [Видеоролики HLG: 435](#)
- [Запись в анаморфном формате: 439](#)
- [\[Синхронное скан.\]: 443](#)
- [\[Циклическая запись \(видео\)\]: 445](#)
- [\[Запись сегмент. файла\]: 448](#)
- [Список установок качества записи, позволяющих запись специального видео: 449](#)

Изменяемая частота кадров



Используя для съемки частоту кадров, отличную от заданной частоты кадров при записи, можно записать плавное видео с эффектом замедленного движения и видео с эффектом ускоренного движения.

Видео с эффектом замедленного движения (ускоренная съемка)

Установка количества кадров, которое выше, чем частота кадров при записи в [Кач-во зап.].

Например: при записи с частотой 48 кадров в секунду с установкой 24,00р для [Кач-во зап.] скорость уменьшается в два раза.

Видео с эффектом ускоренного движения (замедленная съемка)

Установка количества кадров, которое ниже, чем частота кадров при записи в [Кач-во зап.].

Например: при записи с частотой 12 кадров в секунду с установкой 24,00р для [Кач-во зап.] скорость увеличивается в два раза.



- Видео с изменяемой частотой кадров и качеством записи в системе сжатия изображений ALL-Intra записать на карты SD невозможно. Используйте карты CFexpress.



1 Установите режим записи на [M].

- Настройте диск выбора режима. (→ [Выбор режима записи: 79](#))

2 Установите [Формат файла записи] на [MOV].



-  → [] → [] → [Формат файла записи] → [MOV]

3 Выберите качество записи, с которым можно использовать запись с установкой [Измен. част. кадров].

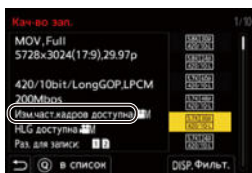
-  → [] → [] → [Кач-во зап.]
- Элементы, с которыми можно использовать [Измен. част. кадров], обозначаются как [Изм.част.кадров доступна].
- Качество записи, с которым можно использовать запись с установкой [Измен. част. кадров] (→ [Список установок качества записи, позволяющих запись специального видео: 449](#))



4 Установите [Измен. част. кадров].

-  → [] → [] → [Измен. част. кадров] → [ON]
- Нажимайте ◀▶ для переключения между [ON] и [OFF].

5 Установите частоту кадров.

- Поворачивая ,  или , выберите числовое значение, а затем нажмите  или .

❖ Доступные диапазоны настройки частоты кадров

Частота кадров, которую можно установить, зависит от настроек [Кач-во зап.].

[Кач-во зап.]	Частота кадров
Видео С4К/4К с использованием системы сжатия изображений Long GOP	1 кадр/с – 120 кадр/с
Видео 5,7К/видео С4К/4К с использованием системы сжатия изображений ALL-Intra	1 кадр/с – 60 кадр/с
Видео FHD с использованием системы сжатия изображений Long GOP	1 кадр/с – 300 кадр/с
Видео FHD с использованием системы сжатия изображений ALL-Intra	1 кадр/с – 240 кадр/с

❖ Значения выдержки при записи видео с изменяемой частотой кадров

При записи видео с изменяемой частотой кадров минимальная выдержка меняется в зависимости от установленной частоты кадров.

Частота кадров	Минимальная выдержка
1 кадр/с – 2 кадр/с	1/8 секунды
12 кадр/с	1/13 секунды
15 кадров/с	1/15 секунды
20 кадр/с	1/20 секунды
21 кадр/с – 25 кадр/с	1/25 секунды
26 кадр/с – 30 кадр/с	1/30 секунды
32 кадр/с – 37 кадр/с	1/40 секунды
45 кадр/с – 50 кадр/с	1/50 секунды
52 кадр/с – 60 кадр/с	1/60 секунды
62 кадр/с – 75 кадр/с	1/80 секунды
84 кадр/с – 100 кадр/с	1/100 секунды
105 кадр/с – 125 кадр/с	1/125 секунды
132 кадр/с – 156 кадр/с	1/160 секунды
165 кадр/с – 200 кадр/с	1/200 секунды
204 кадр/с – 240 кадр/с	1/250 секунды
250 кадр/с – 300 кадр/с	1/320 секунды



- Можно выполнить фильтрацию, чтобы показать только те установки качества записи, с которыми можно использовать [Измен. част. кадров].
(→ [Фильтр.]: 147)
- При записи изображений с установкой [Измен. част. кадров] рекомендуется использовать штатив.



- Режим фокусировки переключается на ручную фокусировку.
(При использовании сменного объектива без фокального кольца невозможно установить фокусировку в режиме РФ.)
- При нажатии [AF ON] фотокамера автоматически фокусируется, но только перед началом записи.
- При съемке с изменяемой частотой кадров звук не записывается.
- При установке частоты кадров более 60 кадров/с качество записи может немного ухудшиться.
- При установке [Расшир. динамич. диапазон.] на [ON] частоту кадров более 60 кадр/с задать невозможно.
- При установке [Область изобр. видео] на [PIXEL/PIXEL] частоту кадров более 120 кадр/с задать невозможно.
- При установке [Синхронное скан.] на [ON] частоту кадров более 240 кадр/с задать невозможно.
- При использовании следующих функций [Измен. част. кадров] не действует:
– [Настройка фильтров]

Видео с высокой частотой кадров



Видео [MOV] с высокой частотой кадров можно записывать на карты. Если его преобразовать с помощью совместимого программного обеспечения, можно создать видео с эффектом замедленного движения. Запись с АФ и запись звука, невозможные с [Измен. част. кадров], также становятся возможными.

1 Установите [Формат файла записи] на [MOV].

- → [] → [] → [Формат файла записи] → [MOV]

2 Выберите качество записи для видео с высокой частотой кадров.

- → [] → [] → [Кач-во зап.]
- В режиме [] доступны следующие установки качества записи:
 - [Кач-во зап.] свыше разрешения С4К
 - [Кач-во зап.] для видео с высокой частотой кадров свыше частоты кадров при записи 60,00р
- С помощью фильтрации [Кач-во зап.] по частоте кадров можно показать только те установки качества записи, которые соответствуют условиям частоты кадров. (→[Фильт.]: 147)

❖ Установки качества записи для видео с высокой частотой кадров

[Системная частота]	[Кач-во зап.]	Частота кадров при записи
[59.94Hz (NTSC)]	[5.7K/48p/420/10-L]	47,95p
	[4.4K/48p/420/10-L]	
	[C4K/48p/422/10-I(H)]	
	[C4K/48p/422/10-I(L)]	
	[C4K/48p/422/10-L]	
	[C4K/48p/420/10-L]	
	[4K/48p/422/10-I(H)]	
	[4K/48p/422/10-I(L)]	
	[4K/48p/422/10-L]	
	[4K/48p/420/10-L]	
	[C4K/120p/420/10-L]	119,88p
	[4K/120p/420/10-L]	
	[FHD/120p/422/10-I]	
	[FHD/120p/422/10-L]	
	[FHD/120p/420/10-L]	239,76p
	[FHD/240p/422/10-I]	
	[FHD/240p/422/10-L]	
	[FHD/240p/420/10-L]	

[50.00Hz (PAL)]	[C4K/100p/420/10-L] [4K/100p/420/10-L] [FHD/100p/422/10-I] [FHD/100p/422/10-L] [FHD/100p/420/10-L]	100,00p
	[FHD/200p/422/10-I] [FHD/200p/422/10-L] [FHD/200p/420/10-L]	200,00p
[24.00Hz (CINEMA)]	[5.7K/48p/420/10-L] [4.4K/48p/420/10-L]	48,00p
	[C4K/120p/420/10-L] [4K/120p/420/10-L] [FHD/120p/422/10-I] [FHD/120p/422/10-L] [FHD/120p/420/10-L]	120,00p

❖ Значения выдержки при записи видео с высокой частотой кадров

При записи видео с высокой частотой кадров минимальная выдержка меняется в зависимости от частоты кадров при записи видео.

Частота кадров при записи видео	Минимальная выдержка	
	[AFS]/[AFC]	[MF]
47,95р	1/30 секунды	1/8 секунды*
48,00р	1/25 секунды	
100,00р	1/100 секунды	
119,88р/120,00р	1/125 секунды	
200,00р	1/200 секунды	
239,76р	1/250 секунды	

* Можно задать в режиме [M] (параметр [Авт. экспозиц. в P/A/S/M] установлен на [OFF]) или режиме [M] ([Реж. выдержки] установлен на [M])



- При выводе сигнала через HDMI разрешение и частота кадров могут быть преобразованы с понижением для вывода. (→ [Настройки для понижающего преобразования: 465](#))
- При установке [Расшир. динамич. диапазон.] на [ON] невозможно задать [Кач-во зап.] с частотой кадров при записи свыше 60,00р.

Примечания об АФ при записи видео с высокой частотой кадров

- Если задано значение [Кач-во зап.], при котором частота кадров при записи составляет 200,00р или более, в отношении объективов с возможностью АФ действуют ограничения.

Информацию о поддерживаемых объективах смотрите в разделе “AF and AE in Motion picture recording” (АФ и АЭ при видеосъемке) на странице “Compatibilities for Digital Camera” (Совместимость с цифровой фотокамерой).

<https://panasonic.jp/support/global/cs/dsc/connect/index.html>

(Только на английском языке)

- Если задано значение [Кач-во зап.], при котором частота кадров при записи составляет 200,00р или более, АФ будет действовать следующим образом:
 - Режим АФ устанавливается на []. При нажатии кнопки затвора наполовину или нажатии [AF ON] фокусировка выполняется в зоне АФ [].
 - Автоматическое обнаружение недоступно.
 - Настройка [Непрер. АФ] недоступна.
 - Настройка [Быстр. АФ] недоступна.
 - Настройка [АФ по глазам] недоступна.

[Перемещение фокуса]



Плавное перемещение точки фокусировки из текущего положения в заранее зарегистрированное положение.

1 Установите режим записи на [M].

- Настройте диск выбора режима. (→ [Выбор режима записи: 79](#))

2 Выберите [Перемещение фокуса].

- MENU/SET → [M] → [⋮] → [Перемещение фокуса]
- Если появится сообщение [Установите положение фокуса.], нажмите MENU/SET или .

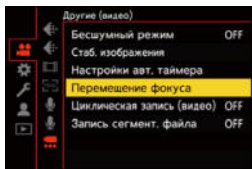

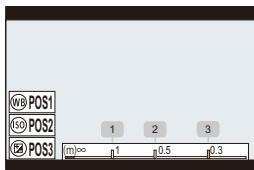

3 Задайте положения фокусировки.

- Проверьте фокусировку с помощью такой же процедуры, как и для ручной фокусировки (→ [Запись с помощью РФ: 195](#)), а затем нажмите [WB], [ISO] и [] для установки положений фокусировки.
- Задать положения фокусировки можно также касанием [POS1] – [POS3].





4 Зарегистрируйте положения фокусировки.

- Нажмите  или  для регистрации положений фокусировки.

5 Начните запись.

- Нажмите кнопку видеосъемки.
- При нажатии [DISP.] перед записью отображается экран расширенных настроек. (→ [Элементы настройки \(\[Перемещение фокуса\]\): 428](#))
- При включении [Запись перемещ. фокуса] перемещение точки фокуса начнется в начале записи видеоролика.

6 Начните перемещение фокуса.

- Для выбора [1], [2], или [3] нажмите ◀▶, а затем нажмите  или .
- При установке [Ожид. перемещ. фокуса] перемещение фокуса начинается по истечении заданного времени.

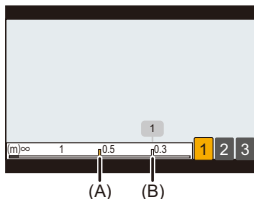

- (A) Текущее положение фокусировки
(B) Зарегистрированное положение фокусировки

7 Завершите перемещение фокуса.

- Нажмите [Q].

8 Остановите запись.

- Еще раз нажмите кнопку видеосъемки.

❖ Элементы настройки ([Перемещение фокуса])

[Настр. положения фокуса]

Регистрируются положения фокусировки.

[Скор. перемещ. Фокуса]

Устанавливается скорость перемещения фокуса.

- Скорость перемещения: от [SH] (быстрая) до [SL] (медленная)
-

[Запись перемещ. фокуса]

Перемещение точки фокуса начинается при начале записи.

- Выберите положение, зарегистрированное с помощью [Настр. положения фокуса].
-

[Ожид. перемещ. фокуса]

Устанавливается время ожидания перед началом перемещения точки фокуса.

- При нажатии [↶] отображается экран записи.



- После установки положений фокусировки сохраняйте одно и то же расстояние до объекта съемки.
- Скорость перемещения точки фокусировки зависит от используемого объектива.
- Скорость перемещения положения фокусировки замедляется по мере приближения к минимальной дистанции фокусировки объектива или к бесконечности.
- При использовании [Перемещение фокуса] невозможно сфокусироваться на другом положении, кроме зарегистрированных положений фокусировки.
- Любая из указанных ниже операций стирает настройки положения точки фокусировки.
 - Переключение переключателя включения/выключения камеры
 - Управление масштабированием
 - Включение режима фокусировки
 - Включение режима записи
 - Замена объектива
- При использовании следующих функций [Перемещение фокуса] не действует:
 - [Измен. част. кадров]
- [Перемещение фокуса] невозможно использовать при использовании сменного объектива, который не поддерживает режим фокусировки [AFC].

Запись с логарифмической гамма-коррекцией

- [V-Log View Assist]: 433



Запись с логарифмической гамма-коррекцией возможна при установке [Фото стиль] на [V-Log].

Во время послесъемочного редактирования можно создавать изображения с богатыми оттенками.

 →  →  → [Фото стиль] → Выберите [V-Log]



- Послесъемочное редактирование выполняется с помощью данных LUT (Look-Up Table).

Данные LUT можно скачать со следующего сайта поддержки:

<https://panasonic.jp/support/global/cs/dsc/download/index3.html>

(Только на английском языке)

❖ Светочувствительность ISO при установке [V-Log]

Нижний предел доступной светочувствительности ISO составляет [250] (при установке [Увел. чувств. ISO]: [125]; при установке [Расшир. динамич. диапазон]: [2000]).

❖ Экспозиция при установке [V-Log]

Характеристики кривой [V-Log] соответствуют “V-Log/V-Gamut REFERENCE MANUAL Rev.1.0”. При установке на [V-Log] стандартная экспозиция, при которой коэффициент отражения серого поля равен 18 %, составляет 42 % IRE.

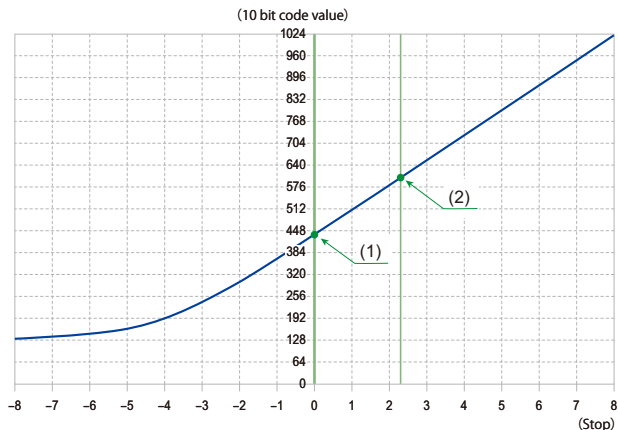

При установке [Фото стиль] на [V-Log]

Коэффициент отражения (%)	IRE (%)	Stop	10 bit code value	12 bit code value
0	7,3	—	128	512
(1) 18	42	0,0	433	1732
(2) 90	61	2,3	602	2408

- Когда яркость отображается в единицах “Stop”, фотокамера рассчитывает IRE 42 % как “0 Stop”.



- Для широты устанавливается значение “13+ Stop”, если для [Расшир. динамич. диапазон.] задано значение [ON], и значение “12+ Stop”, если задано значение [OFF].



- Яркость можно проверить в единицах “Stop”:
(→ [Точ. экспонометр яркости]: 406, [Шаблон Зебра]: 408)

[V-Log View Assist]

При установке [Фото стиль] на [V-Log] экран записи и выводимые через HDMI изображения темнеют. С помощью [V-Log View Assist] можно показывать изображения с применением данных LUT на экране/видеоискателе и выводить их через HDMI.



Выберите [V-Log View Assist]

[Чтение файла LUT]

Считывание данных LUT с карты.

[Выбор LUT]

Выбор данных LUT для применения из предварительно заданных ([Vlog_709]) и зарегистрированных данных LUT.

[LUT View Assist (монитор)]

Отображение изображений с применением данных LUT на экране/видеоискателе фотокамеры.

[LUT View Assist (HDMI)]

Применение данных LUT к изображениям, выводимым через HDMI.



- При применении данных LUT на экране записи отображается [LUT].
- Можно зарегистрировать не более 4 файлов данных LUT.

❖ Считывание файлов LUT



- Можно использовать следующие данные LUT:
 - Формат “.vlt”, соответствующий требованиям, указанным в документе “VARICAM 3DLUT REFERENCE MANUAL Rev.1.0”
 - Формат “.cube”
- Файлы LUT формата “.cube” совместимы с 17-точечными и 33-точечными таблицами 3D LUT.
- Количество символов, которое можно использовать в имени файла, зависит от файловой системы карты.
(Для имени файла используйте буквенно-цифровые символы)
FAT32 (карта SD/карта SDHC): не более 8 символов (исключая расширение).
exFAT (карта CFexpress/карта SDXC): не более 255 символов (включая расширение).
- Сохраните данные LUT с расширением файла “.vlt” или “.cube” в корневом каталоге карты (папке, которая открывается при обращении к карте на ПК).

- 1 Вставьте в фотокамеру карту, на которой сохранены данные LUT.
- 2 Выберите [Чтение файла LUT].
 - ⇒ [] ⇒ [] ⇒ [V-Log View Assist] ⇒ [Чтение файла LUT] ⇒ [Разъем карты 1 (CFexpress)]/[Разъем карты 2 (SD)]
- 3 Нажимая , выберите данные LUT для считывания, а затем нажмите или .
- 4 Нажимая , выберите место для регистрации данных, а затем нажмите или .
- В случае выбора зарегистрированных элементов они будут перезаписаны.

Видеоролики HLG

- [\[HLG View Assist\]: 438](#)



Видеоролики записываются с широким динамическим диапазоном в формате HLG. Можно вести запись при очень ярком освещении с возможной избыточной экспозицией или в темных местах с возможной недостаточной экспозицией с сохранением богатых и нежных оттенков, видимых невооруженным глазом.



Видеозапись можно просматривать, выводя изображения через HDMI на устройства (телевизоры и т. п.), которые поддерживают формат HLG, или при непосредственном воспроизведении на поддерживающих устройствах.

- “HLG (Hybrid Log Gamma)” — это формат HDR международного стандарта (ITU-R BT.2100).

1 Установите режим записи на [M].

- Настройте диск выбора режима. (→ [Выбор режима записи: 79](#))

2 Выберите качество записи, с которым можно записывать видео HLG.

-  ⇒ [] ⇒ [] ⇒ [Кач-во зап.]
- Параметры, доступные для записи с видео HLG, обозначаются как [HLG доступна].
- Качество записи, с которым можно записывать видео HLG (→ [Список установок качества записи, позволяющих запись специального видео: 449](#))



3 Установите [Фото стиль] на [Hybrid Log Gamma].

-  ⇒ [] ⇒ [] ⇒ [Фото стиль] ⇒ [Hybrid Log Gamma]

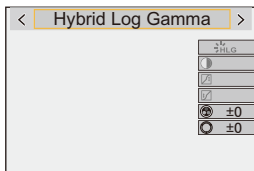



- Монитор и видискатель этой фотокамеры не поддерживают отображение изображений формата HLG.

С помощью [Экран] в пункте [HLG View Assist] меню [Пользов.] ([Монитор / Экран (видео)]) можно отобразить преобразованные изображения для проверки на экране/видискателе фотокамеры. (→[HLG View Assist]: 438)



- Изображения HLG выглядят темными на устройствах, не поддерживающих формат HLG. С помощью [HDMI] в пункте [HLG View Assist] меню [Пользов.] ([Монитор / Экран (видео)]) можно установить способ преобразования для изображений, отображаемых для проверки. (→[HLG View Assist]: 438)

❖ **Светочувствительность ISO при установке [Hybrid Log Gamma]**

Нижний предел доступной светочувствительности ISO составляет [250] (при установке [Расшир. динамич. диапазон]: [2000]).

[HLG View Assist]

При записи или воспроизведении видео HLG изображения отображаются с преобразованной цветовой гаммой и яркостью на экране/видеоискателе фотокамеры или выводятся через HDMI.

 →  →  → **[HLG View Assist]** → **[Экран]** или **[HDMI]**

[AUTO]*

Преобразование изображений до их вывода через HDMI с применением эффекта [MODE2]. Эта настройка преобразования действует лишь в случае подключения фотокамеры к устройству, не поддерживающему HDR (формат HLG).

[MODE1]

Преобразование с акцентом на ярких областях, например небе.

- На экране записи отображается [MODE1].

[MODE2]

Преобразование с акцентом на яркости основного объекта съемки.

- На экране записи отображается [MODE2].

[OFF]

Отображение без преобразования цветовой гаммы и яркости.

- Изображения HLG выглядят темнее на устройствах, не поддерживающих формат HLG.

* Можно установить только при выборе [HDMI].

Запись в анаморфном формате

- [\[Отображ. разверн. анаморф. изображ.\]: 441](#)





Этой фотокамерой можно записывать видео с разрешением 5,8K/4,4K (анаморфное видео (4:3)), соответствующее записи в анаморфном формате 4:3. Качество записи, соответствующее записи в анаморфном формате, можно выбрать из различных видеоформатов (установок качества записи).





Во время анаморфной записи также можно отобразить растянутые изображения и угол обзора при кадрировании после редактирования с растягиванием изображения. Кроме того, можно переключиться на стабилизатор изображения, соответствующий анаморфной записи.

- Информация о стабилизаторах изображения, подходящих для записи в анаморфном формате (→ [\[Анаморфный \(видео\)\]: 265](#))

1 Установите [Формат файла записи].

-  ⇒  ⇒  ⇒ [Формат файла записи]
- При записи видеороликов в анаморфном формате (4:3) установите [MOV].

2 Выберите качество записи, соответствующее записи в анаморфном формате.

-  ⇒  ⇒  ⇒ [Кач-во зап.]
- В режиме  доступны следующие установки качества записи:
 - [Кач-во зап.] свыше разрешения С4К
 - [Кач-во зап.] для видео с высокой частотой кадров свыше частоты кадров при записи 60,00р
- При установке [Формат файла записи] на [MOV] или [Apple ProRes] с помощью фильтрации [Кач-во зап.] по количеству пикселей можно показать только те установки качества записи, разрешение и формат которых соответствуют нужным параметрам. (⇒[Фильт.]: 147)
- На экране настройки [Кач-во зап.] видео анаморфного формата (4:3) отображается как [ANAMOR].



- Установки качества записи для записи в анаморфном формате 4:3 (⇒Список установок качества записи, позволяющих запись специального видео: 449)



- Эта фотокамера не поддерживает редактирование с растягиванием видеоизображения, записанного с помощью анаморфной записи. Используйте совместимое программное обеспечение.

[Отображ. разверн. анаморф. изображ.]



Изображения отображаются растянутыми в соответствии со степенью увеличения анаморфного объектива фотокамеры.

С помощью [Маркер кадра] также можно наложить на отображение рамку угла обзора при обрезке после редактирования с растягиванием изображения.

1 Установите режим записи на [M].

- Настройте диск выбора режима. (→ [Выбор режима записи: 79](#))

2 Установите [Отображ. разверн. анаморф. изображ.].

- → → → [Отображ. разверн. анаморф. изображ.]

[2.0x] ([2.0x])

[1.8x] ([1.8x])

[1.5x] ([1.5x])

[1.33x] ([1.33x])



[1.30x] ([1.30x])

[OFF]

- Выполните настройки в соответствии со степенью увеличения используемого анаморфного объектива.



3 Установите [Маркер кадра].

-  → [] → [] → [Маркер кадра] (→ [\[Маркер кадра\]: 410](#))

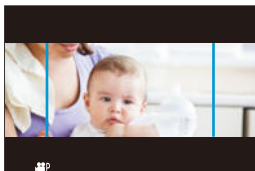

- Изображения, выводимые через HDMI, не растягиваются.

[Синхронное скан.]



Точная настройка выдержки для уменьшения мерцания и горизонтальных полос.

Выдержка, установленная при синхронном сканировании, сохраняется в памяти отдельно от выдержки, используемой для обычной записи.

На экране настройки синхронного сканирования можно вызвать из памяти текущую скорость затвора для обычной записи и изменить ее.

1 Установите режим записи на [M].

- Настройте диск выбора режима. (→ [Выбор режима записи: 79](#))

2 Установите режим экспозиции на [S] или [M].



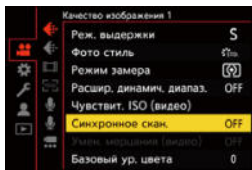

- → [] → [] → [Реж. выдержки] → [S]/[M]

3 Установите [Синхронное скан.].

- → [] → [] → [Синхронное скан.] → [ON]



4 Задайте выдержку.

- Поворачивая ,  или , выберите числовое значение, а затем нажмите  или .
- Текущую скорость затвора для обычной записи можно вызвать из памяти, нажав [DISP.].
- Выполняйте настройку выдержки, глядя на экран, чтобы свести к минимуму мерцание и появление горизонтальных полос.

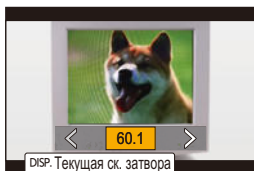

- Если установить [Синхронное скан.] на [ON], доступный диапазон выдержки сужается.

[Циклическая запись (видео)]



Запись продолжается до заполнения карты, при этом видеоролики разделяются на части с небольшой продолжительностью.

Когда карта заполняется, запись продолжается с удалением старых данных.

Это удобная функция для длительной записи, объем которой может превысить емкость карты.



- Запись и удаление происходят одновременно, поэтому необходима карта со скоростью записи, равной удвоенной скорости передачи данных для качества записи, используемого для съемки.
Если скорость записи на карту недостаточна, запись может прерваться.

1 Установите режим записи на [M].

- Настройте диск выбора режима. (→ [Выбор режима записи: 79](#))

2 Установите [Формат файла записи] на [MOV].

- [MENU/SET] → [] → [] → [Формат файла записи] → [MOV]

3 Установите [Циклическая запись (видео)].

- [MENU/SET] → [] → [] → [Циклическая запись (видео)] → [ON]
- На экране записи отображается [].
- Когда при записи все свободное место на карте будет заполнено, начнется циклическая запись и время видеозаписи больше не будет отображаться.

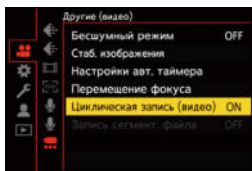



- Фотокамеру нельзя выключать во время записи.
- Циклическая запись не начинается, если на карте недостаточно свободного места.
- Когда время записи превышает 12 часов, запись продолжается с удалением данных по порядку с момента начала записи.
- При установке [Имя видеофайла] на [CINE-стиль] запись прерывается, когда достигнуто максимальное количество папок и файлов.
Если циклическая запись будет выполняться длительное время, рекомендуется установить [Имя видеофайла] на [Как фото (стандарт DCF)].
- При использовании следующих функций [Циклическая запись (видео)] не действует:
 - [Кач-во зап.] со скоростью передачи данных 400 Мбит/с или более
 - [Измен. част. кадров]

[Запись сегмент. файла]



Чтобы не допустить утраты видеокадров из-за непредвиденных перебоев в подаче питания, во время съемки записанное видео делится на части через заданные промежутки времени.

- Разделенные на части видеоролики сохраняются как изображения одной группы. (→ [Изображения группы: 492](#))

1 Установите [Формат файла записи] на [MOV] или [Apple ProRes].

- → [] → [] → [Формат файла записи] → [MOV]/[Apple ProRes]

2 Установите [Запись сегмент. файла].

- → [] → [] → [Запись сегмент. файла] → [10MIN.]/[5MIN.]/[3MIN.]/[1MIN.]

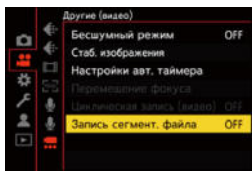

- При использовании следующих функций [Запись сегмент. файла] не действует:
 - [Циклическая запись (видео)]

Список установок качества записи, позволяющих запись специального видео

VFR : Установки качества записи, позволяющие использование [Измен. част. кадров]

HFR : Установки качества записи для видео с высокой частотой кадров

HLG : Установки качества записи, с которыми можно записывать видео HLG

ANAMOR 4:3 : Установки качества записи для записи в анаморфном формате 4:3

❖ [Формат файла записи]: [MP4]

[Системная частота]: [59.94Hz (NTSC)]

[Кач-во зап.]	VFR	HFR	HLG	ANAMOR 4:3
[4K/10bit/100M/60p]			✓	
[4K/10bit/72M/30p]			✓	
[4K/8bit/100M/30p]				
[4K/10bit/72M/24p]			✓	
[4K/8bit/100M/24p]				
[FHD/8bit/28M/60p]				
[FHD/8bit/20M/30p]				
[FHD/8bit/24M/24p]				

[Системная частота]: [50.00Hz (PAL)]

[Кач-во зап.]	VFR	HFR	HLG	ANAMOR 4:3
[4K/10bit/100M/50p]			✓	
[4K/10bit/72M/25p]			✓	
[4K/8bit/100M/25p]				
[FHD/8bit/28M/50p]				
[FHD/8bit/20M/25p]				

❖ [Формат файла записи]: [MOV]

[Системная частота]: [59.94Hz (NTSC)]

[Кач-во зап.]	VFR	HFR	HLG	ANAMOR 4:3
[5.8K/30p/420/10-L]			✓	✓
[5.8K/24p/420/10-L]			✓	✓
[5.7K/60p/420/10-L]			✓	
[5.7K/48p/420/10-L]		✓	✓	
[5.7K/30p/420/10-L]	✓		✓	
[5.7K/24p/420/10-L]	✓		✓	
[4.4K/60p/420/10-L]			✓	✓
[4.4K/48p/420/10-L]		✓	✓	✓
[C4K/120p/420/10-L]		✓	✓	
[C4K/60p/422/10-I(H)]			✓	
[C4K/60p/422/10-I(L)]			✓	
[C4K/60p/422/10-L]			✓	
[C4K/60p/420/10-L]	✓		✓	
[C4K/48p/422/10-I(H)]		✓	✓	
[C4K/48p/422/10-I(L)]		✓	✓	
[C4K/48p/422/10-L]		✓	✓	
[C4K/48p/420/10-L]		✓	✓	
[C4K/30p/422/10-I]	✓		✓	
[C4K/30p/422/10-L]			✓	
[C4K/30p/420/10-L]	✓		✓	
[C4K/24p/422/10-I]	✓		✓	
[C4K/24p/422/10-L]			✓	
[C4K/24p/420/10-L]	✓		✓	

[4K/120p/420/10-L]		✓	✓	
[4K/60p/422/10-I(H)]			✓	
[4K/60p/422/10-I(L)]			✓	
[4K/60p/422/10-L]			✓	
[4K/60p/420/10-L]	✓		✓	
[4K/48p/422/10-I(H)]		✓	✓	
[4K/48p/422/10-I(L)]		✓	✓	
[4K/48p/422/10-L]		✓	✓	
[4K/48p/420/10-L]		✓	✓	
[4K/30p/422/10-I]	✓		✓	
[4K/30p/422/10-L]			✓	
[4K/30p/420/10-L]	✓		✓	
[4K/24p/422/10-I]	✓		✓	
[4K/24p/422/10-L]			✓	
[4K/24p/420/10-L]	✓		✓	
[FHD/240p/422/10-I]		✓	✓	
[FHD/240p/422/10-L]		✓	✓	
[FHD/240p/420/10-L]		✓	✓	
[FHD/120p/422/10-I]		✓	✓	
[FHD/120p/422/10-L]		✓	✓	
[FHD/120p/420/10-L]		✓	✓	
[FHD/60p/422/10-I]	✓		✓	
[FHD/60p/422/10-L]			✓	
[FHD/60p/420/10-L]	✓		✓	
[FHD/60i/422/10-I]			✓	
[FHD/60i/422/10-L]			✓	

[FHD/48p/422/10-I]		✓	✓	
[FHD/48p/422/10-L]		✓	✓	
[FHD/48p/420/10-L]		✓	✓	
[FHD/30p/422/10-I]	✓		✓	
[FHD/30p/422/10-L]			✓	
[FHD/30p/420/10-L]	✓		✓	
[FHD/24p/422/10-I]	✓		✓	
[FHD/24p/422/10-L]			✓	
[FHD/24p/420/10-L]	✓		✓	

[Системная частота]: [50.00Hz (PAL)]

[Кач-во зап.]	VFR	HFR	HLG	ANAMOR 4:3
[5.8K/25p/420/10-L]			✓	✓
[5.7K/50p/420/10-L]			✓	
[5.7K/25p/420/10-L]	✓		✓	
[4.4K/50p/420/10-L]			✓	✓
[C4K/100p/420/10-L]		✓	✓	
[C4K/50p/422/10-I(H)]			✓	
[C4K/50p/422/10-I(L)]			✓	
[C4K/50p/422/10-L]			✓	
[C4K/50p/420/10-L]	✓		✓	
[C4K/25p/422/10-I]	✓		✓	
[C4K/25p/422/10-L]			✓	
[C4K/25p/420/10-L]	✓		✓	
[4K/100p/420/10-L]		✓	✓	
[4K/50p/422/10-I(H)]			✓	
[4K/50p/422/10-I(L)]			✓	
[4K/50p/422/10-L]			✓	
[4K/50p/420/10-L]	✓		✓	
[4K/25p/422/10-I]	✓		✓	
[4K/25p/422/10-L]			✓	
[4K/25p/420/10-L]	✓		✓	

[FHD/200p/422/10-I]		✓	✓	
[FHD/200p/422/10-L]		✓	✓	
[FHD/200p/420/10-L]		✓	✓	
[FHD/100p/422/10-I]		✓	✓	
[FHD/100p/422/10-L]		✓	✓	
[FHD/100p/420/10-L]		✓	✓	
[FHD/50p/422/10-I]	✓		✓	
[FHD/50p/422/10-L]			✓	
[FHD/50p/420/10-L]	✓		✓	
[FHD/50i/422/10-I]			✓	
[FHD/50i/422/10-L]			✓	
[FHD/25p/422/10-I]	✓		✓	
[FHD/25p/422/10-L]			✓	
[FHD/25p/420/10-L]	✓		✓	

[Системная частота]: [24.00Hz (CINEMA)]

[Кач-во зап.]	VFR	HFR	HLG	ANAMOR 4:3
[5.8K/24p/420/10-L]			✓	✓
[5.7K/48p/420/10-L]		✓	✓	
[5.7K/24p/420/10-L]	✓		✓	
[4.4K/48p/420/10-L]		✓	✓	✓
[C4K/120p/420/10-L]		✓	✓	
[C4K/24p/422/10-I]	✓		✓	
[C4K/24p/422/10-L]			✓	
[C4K/24p/420/10-L]	✓		✓	
[4K/120p/420/10-L]		✓	✓	
[4K/24p/422/10-I]	✓		✓	
[4K/24p/422/10-L]			✓	
[4K/24p/420/10-L]	✓		✓	
[FHD/120p/422/10-I]		✓	✓	
[FHD/120p/422/10-L]		✓	✓	
[FHD/120p/420/10-L]		✓	✓	
[FHD/24p/422/10-I]	✓		✓	
[FHD/24p/422/10-L]			✓	
[FHD/24p/420/10-L]	✓		✓	

❖ [Формат файла записи]: [Apple ProRes]

[Системная частота]: [59.94Hz (NTSC)]

[Кач-во зап.]	VFR	HFR	HLG	ANAMOR 4:3
[5.7K/30p/422 HQ]			✓	
[5.7K/30p/422]			✓	
[5.7K/24p/422 HQ]			✓	
[5.7K/24p/422]			✓	

[Системная частота]: [50.00Hz (PAL)]

[Кач-во зап.]	VFR	HFR	HLG	ANAMOR 4:3
[5.7K/25p/422 HQ]			✓	
[5.7K/25p/422]			✓	

[Системная частота]: [24.00Hz (CINEMA)]

[Кач-во зап.]	VFR	HFR	HLG	ANAMOR 4:3
[5.7K/24p/422 HQ]			✓	
[5.7K/24p/422]			✓	

Вывод HDMI (видео)

Можно вести запись, выводя изображения с фотокамеры на внешний монитор или внешний рекордер, подключенный с помощью кабеля HDMI.

- Управление выводом HDMI выполняется по-разному во время записи и во время воспроизведения.

Информация о настройках вывода HDMI во время воспроизведения

(→[HDMI-подключение]: 602)

- [Подключение устройств HDMI: 458](#)
- [Качество изображения при выводе HDMI: 462](#)
- [Настройки вывода HDMI: 470](#)

Подключение устройств HDMI

• Подсоединение держателя кабеля: 459



- Проверьте направление разъемов и вставьте/извлеките штекер, не допуская перекосов.
(Если его вставить под углом, это может привести к деформации разъема и неисправности.)
- Подключайте кабель только к соответствующему разъему. Неправильное подключение кабеля может привести к неисправности.

Начало работы:

- Выключите фотокамеру и внешний монитор/внешний рекордер.

Подключите фотокамеру к внешнему монитору или внешнему рекордеру с помощью имеющегося в продаже кабеля HDMI.

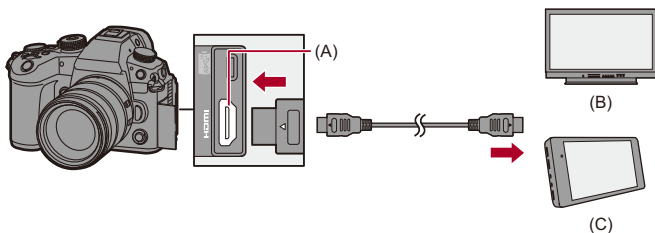

(A) Гнездо HDMI (тип A)

(B) Внешний монитор

(C) Внешний рекордер

- Используйте сверхскоростной кабель HDMI (штекер: тип A–тип A, длина: до 1,5 м).

Подсоединение держателя кабеля

Использование поставляемого в комплекте держателя кабеля предотвращает отсоединение кабеля и повреждение разъемов.

- Для выполнения этой задачи поместите фотокамеру на устойчивую поверхность.

- 1** Откройте дверцу отсека для разъемов и вставьте дверцу в деталь, обозначенную (D).

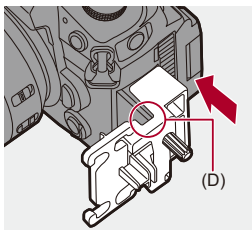

- 2** Неплотно прикрепите держатель кабеля к креплению на фотокамере и для его закрепления поверните винты в направлении, указанном стрелками. (E)

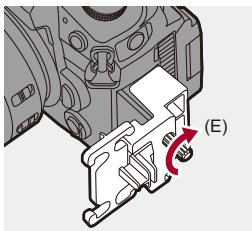

- 3 Поместите соединительный кабель USB и кабель HDMI в фиксатор на держателе кабеля.**

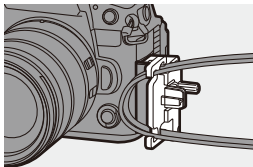

- 4 Подключите соединительный кабель USB к разъему USB (F).**
- 5 Вставьте кабель HDMI в гнездо HDMI (G).**

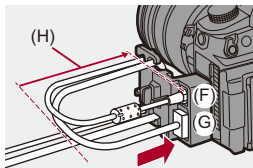

(H) Оставьте небольшой провис, чтобы эта часть имела длину не менее 10 см.

Отсоединение держателя кабеля

Для снятия держателя кабеля выполните шаги для подсоединения в обратном порядке.

❖ Снятие фиксатора

Фиксатор можно снять с держателя кабеля.

Нажимая на (I), сдвиньте фиксирующую часть (J) держателя кабеля для ее снятия.

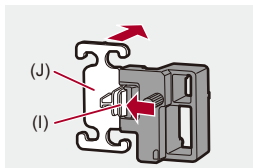

❖ Настройка угла экрана

Когда экран наклонен, его угол можно настроить (→ [Наклон: 71](#)), поворачивая экран и не задевая соединительные кабели.

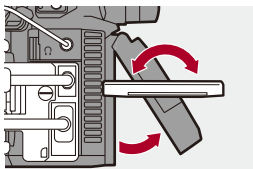

- Пользуйтесь только соединительным кабелем USB, который поставляется в комплекте.
- Рекомендуется использовать кабель HDMI диаметром 6,5 мм или менее.
- В зависимости от формы, подсоединение некоторых кабелей HDMI может оказаться невозможным.

Качество изображения при выводе HDMI

- [Вывод изображений через HDMI: 462](#)
- [Настройки для понижающего преобразования: 465](#)



Вывод изображений через HDMI

Вывод изображений через HDMI во время съемки зависит от режима записи.

❖ Режим [M]

Формат, разрешение и частота кадров при выводе соответствуют настройкам [Кач-во зап.] в меню [Видео] ([Формат изображения]). Разрешение и частоту кадров можно преобразовать с понижением для вывода в соответствии с предназначением.

При выводе YUV и битового значения YUV меняется на 4:2:2, как показано ниже.

Если подключенное устройство несовместимо с системой вывода, вывод меняется в соответствии с подключенным устройством.

Запись на карту	Вывод HDMI
4:2:2 10 бит	4:2:2 10 бит
4:2:0 10 бит	4:2:2 10 бит
4:2:0 8 бит	4:2:2 8 бит

Разрешение, частота кадров

- Разрешение и частота кадров при выводе соответствуют следующим комбинациям меню:
 - [Кач-во зап.] в меню [Видео] ([Формат изображения]).
 - [Понижение качества] в пункте [Выход HDMI Rec] меню [Пользов.] ([ВХОД/ВЫХОД]).
- Видео с разрешением свыше 4K выводится с разрешением С4К/4К.
- В случае установки [Кач-во зап.] для видео с высокой частотой кадров, разрешение и частота кадров могут быть преобразованы с понижением для вывода.
- Подробная информация (→ [Качество изображения при выводе через HDMI: 466](#))



- При установке для [Кач-во зап.] значения, отличного от 16:9 или 17:9, изображения выводятся в формате 16:9 с добавленными к ним полосами.

❖ Режим [iA]/[P]/[A]/[S]/[M]

Вывод такой же, как и в режиме [iM] во время видеосъемки.

В режиме ожидания записи изображения выводятся в формате 16:9.

Разрешение, частота кадров, YUV и битовое значение при выводе соответствуют подключенному устройству.



- При установке для [Формат] значения, отличного от 16:9, изображения выводятся в формате 16:9 с добавленными к ним полосами.

❖ Примечание о выводе HDMI

- Для изменения способа вывода может потребоваться некоторое время.
- При использовании во время записи вывода HDMI изображение может отображаться с задержкой во времени.
- Во время вывода HDMI звуковые сигналы, сигнал АФ и звуки электронного затвора отключаются.
- Во время проверки изображения и звука с подключенного к фотокамере телевизора микрофон фотокамеры может улавливать звук с динамиков телевизора, издавая необычный звук (микрофон фонит).
В таком случае отодвиньте фотокамеру от телевизора или уменьшите его громкость.
- Некоторые экраны настройки не выводятся через HDMI.
- **Информация об индикации высокой температуры (→ [Информация об индикации высокой температуры: 130](#))**

Настройки для понижающего преобразования

Выполнение настроек для понижающего преобразования разрешения для вывода HDMI в режиме [iM].

 ➔ [⚙️] ➔ [📶] ➔ [Выход HDMI Rec] ➔ Выберите [Понижение качества]

[AUTO]

Выход выполняется с понижающим преобразованием в соответствии с подключенным устройством.

[С4К/4К]

Выход выполняется с понижающим преобразованием разрешения до С4К/4К.

[1080р]

Разрешение понижается до FHD (1080), и изображения выводятся методом прогрессивной развертки.

[1080i]

Разрешение понижается до FHD (1080), и изображения выводятся методом чересстрочной развертки.

[OFF]

Выход выполняется с разрешением и частотой кадров при записи для [Кач-во зап.].



- Доступные для выбора элементы зависят от настройки [Системная частота].
- Если задано значение [Кач-во зап.] для видео с высокой частотой кадров и разрешением 4К или более, разрешение и частота кадров могут быть преобразованы с понижением для вывода.
- При понижающем преобразовании для выполнения автофокусировки может потребоваться больше времени, чем обычно, и эффективность слежения при непрерывной фокусировке может ухудшиться.

❖ Качество изображения при выводе через HDMI

Вывод осуществляется с разрешением и частотой кадров в соответствии с сочетаниями настроек [Кач-во зап.] и [Понижение качества].

- При установке [Понижение качества] на [AUTO] вывод выполняется в соответствии с подключенным устройством.

Максимальное разрешение и частота кадров при выводе с установкой [AUTO] такие же, как при выборе [OFF].

- Вывод HDMI не выполняется, если в приведенных ниже таблицах для сочетания настроек указано [—].

[Системная частота]: [59.94Hz (NTSC)]

[Понижение качества]	Разрешение и частота кадров при записи для [Кач-во зап.]			
		5,8K/29,97p 4K/29,97p	5,8K/23,98p 4,4K/47,95p 4K/47,95p 4K/23,98p	4,4K/59,94p 4K/59,94p
[C4K/4K]	4K/29,97p	4K/23,98p	4K/59,94p ²	C4K/59,94p ^{2,4}
[1080p]	1080/29,97p ¹	1080/23,98p	1080/59,94p ²	1080/59,94p ²
[1080i]	1080/59,94i	—	1080/59,94i	1080/59,94i
[OFF]	4K/29,97p	4K/23,98p	4K/59,94p	C4K/59,94p

[Понижение качества]	Разрешение и частота кадров при записи для [Кач-во зап.]			
		5,7K/47,95p 5,7K/23,98p C4K/47,95p C4K/23,98p	5,7K/29,97p C4K/29,97p	C4K/119,88p
[C4K/4K]	C4K/23,98p ⁴	C4K/29,97p ⁴		
[1080p]	1080/23,98p	1080/29,97p ¹	1080/59,94p ²	1080/59,94p ²
[1080i]	—	1080/59,94i	1080/59,94i	1080/59,94i
[OFF]	C4K/23,98p	C4K/29,97p	1080/59,94p	1080/59,94p

[Понижение качества]	Разрешение и частота кадров при записи для [Кач-во зап.]		
	1080/239,76р 1080/119,88р	1080/59,94р	1080/59,94i
[С4К/4К]	—	—	—
[1080р]	1080/119,88р ^{*3}	1080/59,94р ^{*2}	—
[1080i]	1080/59,94i	1080/59,94i	1080/59,94i
[OFF]	1080/119,88р	1080/59,94р	1080/59,94i

[Понижение качества]	Разрешение и частота кадров при записи для [Кач-во зап.]	
	1080/47,95р 1080/23,98р	1080/29,97р
[С4К/4К]	—	—
[1080р]	1080/23,98р	1080/29,97р ^{*1}
[1080i]	—	1080/59,94i
[OFF]	1080/23,98р	1080/29,97р

*1 Вывод выполняется с частотой 59,94р, если подключенное устройство не поддерживает 29,97р.

*2 Вывод выполняется с частотой 29,97р, если подключенное устройство не поддерживает 59,94р.

*3 Вывод выполняется с частотой 59,94р или 29,97р, если подключенное устройство не поддерживает 119,88р.

*4 Вывод выполняется с разрешением 4К, если подключенное устройство не поддерживает С4К.

[Системная частота]: [50.00Hz (PAL)]

[Понижение качества]	Разрешение и частота кадров при записи для [Кач-во зап.]			
	5,8K/25,00р 4K/25,00р	4,4K/50,00р 4K/50,00р	5,7K/50,00р С4K/50,00р	5,7K/25,00р С4K/25,00р
[С4K/4K]	4K/25,00р	4K/50,00р ^{*2}	С4K/50,00р ^{*2, *4}	С4K/25,00р ^{*4}
[1080р]	1080/25,00р ^{*1}	1080/50,00р ^{*2}	1080/50,00р ^{*2}	1080/25,00р ^{*1}
[1080i]	1080/50,00i	1080/50,00i	1080/50,00i	1080/50,00i
[OFF]	4K/25,00р	4K/50,00р	С4K/50,00р	С4K/25,00р

[Понижение качества]	Разрешение и частота кадров при записи для [Кач-во зап.]		
	С4K/100,00р	4K/100,00р	1080/200,00р 1080/100,00р
[С4K/4K]			—
[1080р]	1080/50,00р ^{*2}	1080/50,00р ^{*2}	1080/100,00р ^{*3}
[1080i]	1080/50,00i	1080/50,00i	1080/50,00i
[OFF]	1080/50,00р	1080/50,00р	1080/100,00р

[Понижение качества]	Разрешение и частота кадров при записи для [Кач-во зап.]		
	1080/50,00р	1080/50,00i	1080/25,00р
[С4K/4K]	—	—	—
[1080р]	1080/50,00р ^{*2}	—	1080/25,00р ^{*1}
[1080i]	1080/50,00i	1080/50,00i	1080/50,00i
[OFF]	1080/50,00р	1080/50,00i	1080/25,00р

*1 Вывод выполняется с частотой 50,00р, если подключенное устройство не поддерживает 25,00р.

*2 Вывод выполняется с частотой 25,00р, если подключенное устройство не поддерживает 50,00р.

*3 Вывод выполняется с частотой 50,00р или 25,00р, если подключенное устройство не поддерживает 100,00р.

*4 Вывод выполняется с разрешением 4K, если подключенное устройство не поддерживает С4K.

[Системная частота]: [24.00Hz (CINEMA)]

[Понижение качества]	Разрешение и частота кадров при записи для [Кач-во зап.]		
	5,8К/24,00р 4,4К/48,00р	5,7К/48,00р 5,7К/24,00р С4К/24,00р	С4К/120,00р
[С4К/4К]	4К/24,00р	С4К/24,00р ^{*1}	
[1080р]	1080/24,00р	1080/24,00р	1080/24,00р
[OFF]	4К/24,00р	С4К/24,00р	1080/24,00р

[Понижение качества]	Разрешение и частота кадров при записи для [Кач-во зап.]	
	4К/120,00р	4К/24,00р
[С4К/4К]		4К/24,00р
[1080р]	1080/24,00р	1080/24,00р
[OFF]	1080/24,00р	4К/24,00р

[Понижение качества]	Разрешение и частота кадров при записи для [Кач-во зап.]	
	1080/120,00р	1080/24,00р
[С4К/4К]	—	—
[1080р]	1080/120,00р ^{*2}	1080/24,00р
[OFF]	1080/120,00р	1080/24,00р

*1 Вывод выполняется с разрешением 4К, если подключенное устройство не поддерживает С4К.

*2 Вывод выполняется с частотой 24,00р, если подключенное устройство не поддерживает 120,00р.



Настройки вывода HDMI

- Вывод отображаемой на фотокамере информации через HDMI: 471
- Вывод контрольной информации на внешний рекордер: 472
- Вывод звука через HDMI: 473
- Вывод увеличенного экрана прямого просмотра (видео) через HDMI: 473



Вывод отображаемой на фотокамере информации через HDMI

Вывод отображаемой на фотокамере информации на внешнее устройство, подключенное через HDMI.

 →  →  → **[Выход HDMI Rec] → Выберите [Вывод информации]**

Настройки: [ON]/[OFF]



- Если установлено соединение через HDMI и для [Вывод информации] задано значение [ON], действуют следующие ограничения:
 - Информация не отображается на экране записи фотокамеры.
 - Настройка [Касание вкладки] недоступна.
- Если установлено соединение через HDMI и для [Вывод информации] задано значение [ON], при последующей попытке соединения Wi-Fi со смартфоном или выполнения привязанной записи действуют следующие ограничения:
 - Информация не отображается на экране записи фотокамеры.
 - Некоторая информация не отображается на экранах записи, выводимых на внешние устройства.
 - Настройки [Отобр. ур. громк. записи]/[Касание вкладки]/[Гистограмма]/[Точ. экспонетр яркости]/[Осцилл./вектороскоп] недоступны.

Вывод контрольной информации на внешний рекордер

Контрольная информация о начале и остановке записи выводится на внешний рекордер, подключенный через HDMI.



 ➔  ➔  ➔ **[Выход HDMI Rec] ➔ Выберите [Контр. HDMI Записи]**

Настройки: [ON]/[OFF]

- [Контр. HDMI Записи] можно установить в случае установки [Выв. Врем. код HDMI] на [ON] в режиме [P/M]. (➔ [\[Выв. Врем. код HDMI\]: 388](#))
- Контрольная информация выводится при нажатии кнопки видеосъемки или кнопки затвора, даже если видео записать нельзя (например, когда в фотокамеру не вставлена карта).
- Контролировать можно только совместимые внешние устройства.

Выход звука через HDMI



Выход звука на внешнее устройство, подключенное через HDMI.

 → [] → [] → [Выход HDMI Rec] → Выберите [Звуковой вывод (HDMI)]

Настройки: [ON]/[OFF]

Выход увеличенного экрана прямого просмотра (видео) через HDMI

Выход увеличенных экранов из [Всп. РФ] или [Увелич. прям. отоб. (видео)] на внешнее устройство, подключенное через HDMI.

 → [] → [] → [Выход HDMI Rec] → Выберите [Увелич.отобр.в реальн.врем.]

[MODE1]

Увеличенный экран прямого просмотра выводится в режиме ожидания видеосъемки.

- Разрешение и частота кадров при выводе такие же, как заданы в пункте [Понижение качества].

[MODE2]

Увеличенный экран прямого просмотра выводится в режиме ожидания видеосъемки и во время видеосъемки.

- Видео выводится через HDMI с разрешением и частотой кадров FHD/60p или менее.
- При установке [Понижение качества] на [C4K/4K] или [OFF], [MODE2] недоступна.

[OFF]

Увеличенный экран прямого просмотра не выводится.

- При показе увеличенного отображения на экране/видеоискателе фотокамеры отображение информации о фотокамере не выводится через HDMI.
-

Воспроизведение и редактирование изображений

В этом разделе описывается воспроизведение и удаление снимков и видеороликов.

- Изображения, записанные не фотокамерой, а другими устройствами, на этой фотокамере могут воспроизводиться или редактироваться неправильно.
- [Воспроизведение снимков: 475](#)
- [Воспроизведение видеороликов: 477](#)
- [Переключение режима отображения: 486](#)
- [Изображения группы: 492](#)
- [Удаление изображений: 494](#)
- [\[Обработка RAW\]: 496](#)
- [Меню \[Восп.\]: 504](#)

Воспроизведение снимков

1 Откройте экран воспроизведения.

- Нажмите [▶].

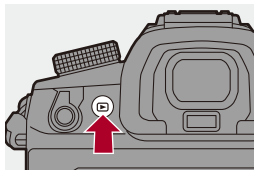

2 Выберите снимок.

- Выберите снимки, нажимая ◀▶.
- Изображения можно непрерывно прокручивать, нажимая и удерживая ◀▶.
- Также выбор можно сделать, поворачивая 🌞 или ⚙️.
- Изображения можно также прокручивать, перетаскивая экран по горизонтали.



(A) Отсек карты

3 Остановите воспроизведение.

- Нажмите кнопку затвора наполовину.
- Также воспроизведение можно остановить, нажав [▶].

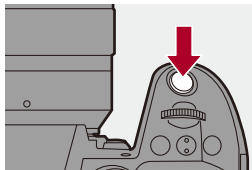

❖ Переключение отображаемой карты

Переключить отображаемую карту можно простым нажатием [⏏] во время воспроизведения.

- Эту операцию также можно выполнить нажатием кнопки Fn с назначенной функцией [Изменение разъема карты]. (→ [Кнопки Fn: 517](#))

- 1 Нажмите [⏏].
- 2 Для выбора [Разъем карты 1 (CFexpress)] или [Разъем карты 2 (SD)] нажмите ▲▼, а затем нажмите  или .



- Эта фотокамера соответствует стандартам “Design rule for Camera File system” (DCF) и “Exchangeable Image File Format” (Exif), установленному ассоциацией “Japan Electronics and Information Technology Industries Association” (JEITA).

Данная фотокамера не может воспроизводить файлы, не соответствующие стандарту DCF.

Exif — это формат файлов для снимков, который позволяет добавлять информацию о записи и т. п.



- Кнопке Fn можно назначить переключение экрана записи/экрана воспроизведения:

(→ [\[Перекл. Запись/Воспр.\]: 526](#), [\[Перекл. Запись/Воспр.\]: 529](#))

Воспроизведение видеороликов

- Повтор воспроизведения видео: 481
- Извлечение снимка: 483
- [Редакт.видео]: 484

1 Откройте экран воспроизведения.

- Нажмите [].

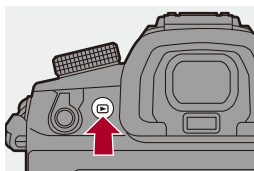

2 Выберите видеоролик.

- Информация о порядке выбора изображений (→ [Воспроизведение снимков: 475](#))
- Для видеоролика отображается значок видео [].
- На экране отображается время видеозаписи.
Например, при 8 минут 30 секунд: 8m30s
- h: час, m: минута, s: секунда

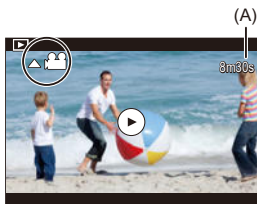

(A) Время видеозаписи

3 Воспроизведите видеозапись.

- Нажмите ▲.
- Воспроизведение также можно начать, коснувшись [▶] в центре экрана.

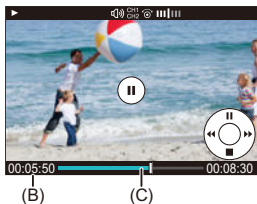



















(B) Истекшее время воспроизведения

(C) Полоса воспроизведения

4 Остановите воспроизведение.

- Нажмите ▼.

❖ Операции во время воспроизведения видеозаписи

Операции с помощью кнопок	Операции касанием	Описание операции
		Воспроизведение/пауза.
		Стоп.
		Выполнение быстрой прокрутки назад. • При повторном нажатии  скорость быстрой прокрутки назад повышается. Покадровая прокрутка (во время паузы).
		Ускоренное воспроизведение. • При повторном нажатии  скорость ускоренного воспроизведения повышается. Покадровая прокрутка вперед (во время паузы).
		Выбор кадра для отображения.
		Извлечение снимка (во время паузы). (→ Извлечение снимка: 483)
		Понижение громкости.
		Повышение громкости.



- Фотокамера может воспроизводить видеоролики в форматах MP4, MOV и Apple ProRes.
- Также воспроизводятся видеоролики в папке PRIVATE, которые были записаны с установкой [Имя видеофайла] на [CINE-стиль].
- Видео, записанное с настройкой [Системная частота], отличной от текущей, воспроизвести невозможно.
- Если скорость чтения карты низкая, воспроизведение может прерываться или плавное воспроизведение может оказаться невозможным.



- Вы можете задать операцию для окончания воспроизведения видео:
(→ [\[Действие после воспр. видео\]: 508](#))
- Кнопке Fn можно назначить переключение экрана записи/экрана воспроизведения:
(→ [\[Перекл. Запись/Воспр.\]: 526](#), [\[Перекл. Запись/Воспр.\]: 529](#))





Повтор воспроизведения видео

Часть видеоролика можно воспроизводить неоднократно.

1 Отобразите экран для настройки части для повтора.

- Во время паузы нажмите [Q].
- Экран для настройки части для повтора также отображается, если во время паузы коснуться [Повтор воспроизведения].

2 Задайте положение для начала повтора.

- Нажимая ◀▶, выберите начальное положение, а затем нажмите  или .
- Также выбор можно сделать, поворачивая ,  или .
- Начальное положение можно также выбрать, коснувшись полосы воспроизведения.

3 Задайте положение для окончания повтора.

- Используйте для настройки такую же процедуру, как в шаге 2.
- Это положение задать невозможно, если положения для начала и окончания повтора находятся слишком близко друг к другу.

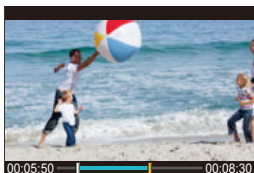

4 Начните воспроизведение.

- Операции во время повтора воспроизведения такие же, как “[Операции во время воспроизведения видеозаписи](#)”. (→ [Операции во время воспроизведения видеозаписи: 479](#))
- Завершите повтор воспроизведения, нажав ▼ для его прекращения или нажав [Q] во время паузы.



- Повтор воспроизведения невозможен, если время записи короткое.
- Положения, заданные для повторяющейся части, могут сместиться от положения, в котором видео приостановлено.

Извлечение снимка

Извлеките один кадр видеоролика и сохраните его как изображение в формате JPEG.

1 Приостановите воспроизведение в том месте, в котором нужно извлечь снимок.

- Нажмите **▲**.
- Для точной настройки положения нажмите **◀▶** (покадровая прокрутка назад или покадровая прокрутка вперед).

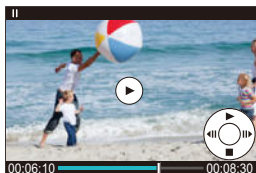

2 Сохраните снимок.

- Нажмите **MENU/SET** или **⌂**.
- Также снимок можно сохранить, коснувшись **[Сохранить]**.



- Снимок, созданный из видеоролика, сохраняется с качеством изображения **[FINE]**.

Размер сохраняемого снимка соответствует разрешению для **[Кач-во зап.]**.

- Изображение снимка, созданного из видеоролика, может иметь большую зернистость по сравнению со снимком стандартного качества.
- Для снимка, созданного из видеоролика, на экране подробной информации отображается **[📷]**.
- Невозможно сохранить снимки из видеоролика, записанного с установкой **[Формат файла записи]** на **[Apple ProRes]**.

[Редакт.видео]

Разделение записанного видеоролика на две части.





- После разделения изображения не могут возвращаться в исходное состояние. Будьте внимательны при подтверждении изображений перед выполнением операции разделения.
- Не извлекайте карту и аккумулятор во время процесса разделения. Изображения могут быть утрачены.

1 Выберите [Редакт.видео].

- Нажмите  → [▶] → [✂] → [Редакт.видео]

2 Выберите и воспроизведите изображение.



- Нажмите ◀▶ для выбора изображения и затем нажмите  или .

3 Приостановите воспроизведение в том месте, в котором нужно выполнить разделение.

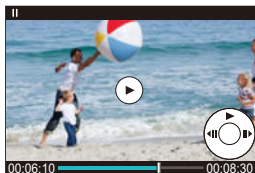
- Нажмите ▲.
- Для точной настройки положения нажмите ◀▶ (покадровая прокрутка вперед или покадровая прокрутка назад).



4 Разделение видеозаписи.

- Нажмите  или .
- Также видеозапись можно разделить, коснувшись [Разделить].



- Невозможно разделить видеоролик, записанный с установкой [Формат файла записи] на [Apple ProRes].
- Разделение видеозаписи в точке вблизи начала или конца может оказаться невозможным.
- Видеоролики небольшой продолжительности не подлежат разделению.
- [Редакт.видео] невозможно использовать для изображений, записанных с помощью [Запись сегмент. файла].

Переключение режима отображения

- [Увеличенное изображение: 487](#)
- [Экран пиктограмм: 489](#)
- [Воспроизведение по календарю: 491](#)





Вы можете воспользоваться различными функциями, например увеличить записанные изображения на экране или переключиться на экран пиктограмм для отображения нескольких изображений сразу (многооконное воспроизведение).

Также можно переключиться на экран календаря, чтобы показать изображения с выбранной датой съемки.

Увеличенное отображение



Воспроизводимые изображения можно увеличить (увеличение при воспроизведении).

Увеличение экрана воспроизведения.

- Поверните  вправо.
- Экран воспроизведения увеличивается в следующем порядке: 2×  4×  8×  16×.
- При повороте  влево происходит возврат к предыдущему размеру дисплея.
- Увеличенное отображение в степени 16× невозможно для видео FHD и снимков, полученных из видео FHD.



❖ Операции во время увеличенного отображения

Операции с помощью кнопок	Операции касанием	Описание операции
	—	Увеличение/уменьшение экрана.
—	Разведение пальцев/ сведение пальцев жестом щипка	Увеличение/уменьшение экрана с небольшим пошаговым изменением.
	Перетаскивание	Перемещение участка с увеличенным изображением. Перемещение можно выполнять по диагонали с помощью джойстика.
	—	Прокрутка изображений вперед или назад с сохранением одной и той же степени увеличения и положения трансфокатора.











- Можно показать точку, сфокусированную с помощью АФ. Отображение можно увеличить из этой точки:

(→ [Увеличение из полож. АФ]: 507)

Экран пиктограмм





1 Переключитесь на экран пиктограмм.

- Поверните  влево.
- Отображение переключается в следующем порядке: экран с 12 изображениями  экран с 30 изображениями.
- При повороте  влево во время отображения экрана с 30 изображениями происходит переключение на экран календаря.
(→ [Воспроизведение по календарю: 491](#))
- При повороте  вправо происходит возврат к предыдущему дисплею.
- Дисплей можно переключить также при касании значка.
 - []: экран с 1 изображением
 - []: экран с 12 изображениями
 - []: экран с 30 изображениями
 - []: календарь (→ [Воспроизведение по календарю: 491](#))



(A) Разъем для карты

2 Выберите изображение.

- Нажмите   для выбора изображения и затем нажмите  или .





- При нажатии на [] во время отображения пиктограммы можно выполнить переключение на отображаемую карту.
- Изображение на экране можно прокручивать, перетягивая экран пиктограмм вверх или вниз.



- Изображения, отмеченные [], воспроизвести нельзя.







Воспроизведение по календарю

1 Переключитесь на воспроизведение по календарю.







- Поверните  влево.
- Отображение переключается в следующем порядке: экран пиктограмм (12 изображений) ⇨ экран пиктограмм (30 изображений) ⇨ воспроизведение по календарю.
- При повороте  вправо происходит возврат к предыдущему дисплею.



2 Выберите дату записи.

- Нажимая    , выберите дату, а затем нажмите  или .

3 Выберите изображение.

- Нажмите     для выбора изображения и затем нажмите  или .
- При повороте  влево происходит возврат к воспроизведению по календарю.



- Во время отображения календаря невозможно сменить отображаемую карту.
- Календарь может отображаться в диапазоне январь 2000 — декабрь 2099.

Изображения группы

Изображения, записанные в режиме интервальной съемки или покадровой съемки, обрабатываются фотокамерой как изображения группы и могут удаляться и редактироваться группой.

(Например, при удалении изображения группы удаляются все изображения в группе.)

Можно также удалять и редактировать отдельно каждое изображение в группе.

❖ Изображения, обрабатываемые фотокамерой как изображения группы

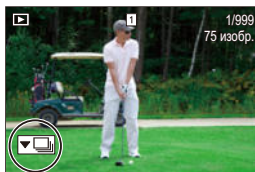

Изображения группы, записанные в режиме серийной съемки SH.



Изображения группы, записанные в режиме брекетинга фокуса.



Изображения группы, записанные в режиме интервальной съемки.



Изображения группы, записанные в режиме покадровой съемки.



Изображения группы, записанные с помощью [Запись сегмент. файла].

❖ Воспроизведение и редактирование изображения в группе по одному

Как и при обычном воспроизведении, для изображений в группах можно выполнить такие операции, как показ пиктограмм и удаление изображений.

- 1 Выберите изображение группы в режиме воспроизведения.
(→ [Воспроизведение снимков: 475](#))
- 2 Нажмите ▼ для отображения изображений в группе.
 - Эту операцию также можно выполнить, коснувшись значка изображения группы.
- 3 Нажмите ◀▶ для выбора изображения.
 - Чтобы вернуть отображение обычного экрана воспроизведения, еще раз нажмите ▼ или коснитесь [▶].

Удаление изображений



- Изображения после удаления не могут быть восстановлены. Будьте внимательны при подтверждении изображений перед удалением.
- Изображения можно удалить только с карты в выбранном отсеке для карты.
- При удалении изображения группы удаляются все изображения в группе.

1 Нажмите [] в режиме воспроизведения.

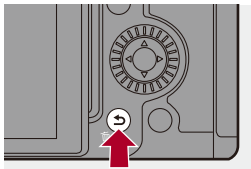





2 Нажимая ▲▼, выберите способ удаления, а затем нажмите или .

[Удал. один снимок]

Удаление выбранного изображения.

[Удал. несколько]

Выбор и удаление нескольких изображений.

- 1 Нажмите ▲▼◀▶ для выбора удаляемого изображения и затем нажмите  или .
 - Для выбранного изображения отображается .
 - При повторном нажатии  или  выбор отменяется.
 - Можно выбрать до 100 изображений.
- 2 Нажмите [DISP.] для удаления выбранного изображения.



- Чтобы сменить карту, выбранную для удаления изображений, нажмите [], а затем выберите гнездо для карты.



- В зависимости от числа удаляемых изображений для этого может потребоваться некоторое время.



- Вы можете задать, какой выбор будет первым из [Да] и [Нет] на экране подтверждения при удалении:
(→[Подтверж. удаления]: 515)
- Все изображения на карте можно удалить:
(→[Удалить все изображения]: 515)

[Обработка RAW]



Вы можете обработать снимки, сделанные в формате RAW, на фотокамере и сохранить их в формате JPEG.

1 Выберите [Обработка RAW].

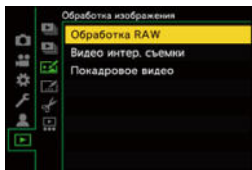

-  ⇒ [▶] ⇒ [🔍] ⇒ [Обработка RAW]



2 Выберите изображение RAW.

- Нажмите ◀▶ для выбора изображения и затем нажмите  или .
- При выборе изображений группы нажмите ▼, а затем выберите изображение в группе.
Чтобы вернуться к обычному экрану выбора, еще раз нажмите ▼.
- Настройки на момент записи отражаются на отображенных изображениях.

3 Выберите элемент настройки.

- Нажимая ▲▼, выберите элемент, а затем нажмите  или .

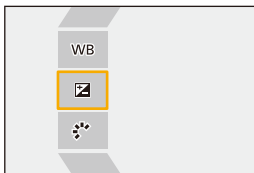

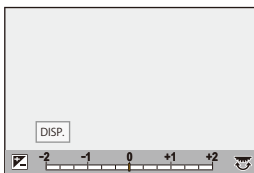

4 Измените настройку.

- Поверните ,  или .
- Изображение можно увеличить/уменьшить жестом щипка, раздвигая/сдвигая пальцы на экране.



5 Подтвердите настройку.

- Нажмите  или .
- Снова появляется экран шага 3.
Для задания другого элемента повторите шаги с 3 по 5.

6 Сохраните изображение.

- Для выбора [Начать обраб.] нажмите ▲▼, а затем нажмите

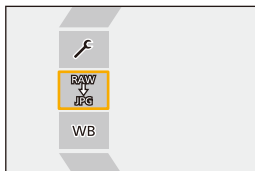
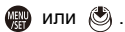

❖ Элементы настройки ([Обработка RAW])



[Начать обраб.]

Сохранение изображения.

WB [Бал. бел.]

Выбор и настройка баланса белого.

Выбор элемента при помощи [] позволяет выполнять обработку с теми же настройками, что и при записи.

- При нажатии ▼ на экране выбора [Бал. бел.] отображается экран настройки баланса белого. (→ [Как настроить баланс белого: 305](#))
 - При нажатии ▲ при выборе от [] до [], отображается экран настройки цветовой температуры. (→ [Установка цветовой температуры: 304](#))
-

[Коррекция яркости]

Корректировка яркости.

- Эффект [Коррекция яркости] отличается от эффекта компенсации экспозиции во время записи.
-

[Фото стиль] (→ [\[Фото стиль\]: 307](#))

Выбор фотостиля.

- В случае нажатия [Q] при выборе [Like709] появляется экран настройки кривой. (→ [Запись с контролем избыточной экспозиции \(перегиб\): 360](#))
 - Фотостиль невозможно выбрать для изображений, записанных с установкой [V-Log]. Выбрать [V-Log] для изображений, не записанных с установкой [V-Log], невозможно.
 - Фотостиль, отличный от [Cinelike D2] или [Cinelike V2], невозможно выбрать для изображений, записанных с установкой [Cinelike D2] или [Cinelike V2]. Выбрать [Cinelike D2] или [Cinelike V2] для изображений, не записанных с установкой фотостиля [Cinelike D2] или [Cinelike V2], невозможно.
-

[Контраст]

Настройка контрастности.

 [Свет]

Настройка яркости ярких участков.

 [Тени]

Настройка яркости темных участков.

 [Насыщенн.]/[Цветовой тон]

Настройка насыщенности или цветового тона.

 [Оттенок]

Настройка оттенка.

 [Эффект фильтра]

Выбор эффектов фильтра.

 [Эф. зерна]

Выбор настройки эффекта зернистости.

- Эту настройку невозможно задать для изображений, записанных в режиме высокого разрешения.
-

 [Цветовой шум]

Добавление цвета к эффекту зернистости.

NR [Подав. шума]

Установка подавления шума.

 [Четкость]

Настройка четкости.

[Доп. настройки]

[Возврат к исходному]: восстановление настроек, использованных во время записи.

[Цвет. простр]: выбор настройки цветового пространства из [sRGB] или [AdobeRGB]. (→[Цвет. простр]: 550)

[Разм. кадра]: выбор размера для хранения изображений.

[Целевой разъем карты]: Можно выбрать разъем для карты, на которой нужно сохранить изображения, обработанные с помощью RAW. В случае выбора [AUTO] изображение сохраняется на карту в том же разъеме, что и изображение формата RAW для обработки.

- Элементы, которые можно настроить, зависят от выбранной настройки [Фото стиль].

	 STD.  VIVID  NAT  FLAT  LAND  PORT  CNED2  CNEV2	 LCLAS N	 MONO  LMONO  LMONOD  LMONOS	 709L	 V-Log
WB	✓	✓	✓	✓	✓
	✓	✓	✓	✓	✓
	✓	✓	✓	✓	
	✓	✓	✓		
	✓	✓	✓		
	✓	✓	✓		
 ((Насыщенн.))	✓	✓		✓	
 ((Цветовой тон))			✓		
	✓	✓		✓	
			✓		
		✓	✓		
		✓*			
NR	✓	✓	✓	✓	✓
	✓	✓	✓	✓	✓

* Этот параметр можно задать в случае выбора для [Эф. зерна] настройки [Низк.], [Стандартн.] или [Высок.].

❖ Отображение экрана сравнения

Можно изменить настройку, проверяя эффект путем отображения рядом изображения с примененным значением настройки.

- 1 Нажмите [DISP.] на экране шага **4**.
 - Изображение с текущей настройкой (A) отображается в центре.
 - При касании изображения с текущей настройкой оно увеличивается. При прикосании [↩] происходит возврат к исходному отображению.
 - Экран сравнения не может отображаться при выборе [Подав. шума] или [Четкость].

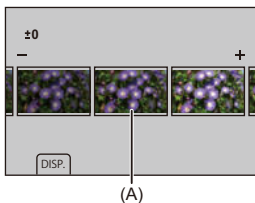

- 2 Поверните , или для изменения настройки.
- 3 Нажмите или для подтверждения настройки.



- Для отображения экрана сравнения может потребоваться некоторое время.
- Снимаемые фотокамерой изображения RAW всегда записываются с размером [L] в формате [4:3].
(Однако изображения RAW, записанные в режиме высокого разрешения, записываются с размером [XL] в формате [4:3])
- При использовании этой функции изображения обрабатываются с форматом и углом обзора [Расш.телепр.] на момент записи.
- С помощью этой функции [Качество изображения] обрабатывается как [FINE].
- Результаты обработки RAW при помощи этой функции и при помощи "SILKYPIX Developer Studio" программного обеспечения полностью не совпадают.
- Обработка RAW невозможна во время использования следующей функции:
 - Вывод HDMI

Меню [Восп.]

- Как выбрать изображение(я) в меню [Восп.]: 504
- [Восп.] ([Режим воспроизведения]): 506
- [Восп.] ([Обработка изображения]): 509
- [Восп.] ([Доб./удал. информацию]): 510
- [Восп.] ([Редактировать изобр.]): 511
- [Восп.] ([Другие]): 515

Как выбрать изображение(я) в меню [Восп.]



Во время отображения экрана выбора изображений выполните указанные ниже шаги.

- Изображения отображаются отдельно по гнезду для карты.
- Выбирать изображения можно только на одной карте за раз.

❖ При выборе [Один сн.]









1 Нажимая ◀▶, выберите изображение.

2 Нажмите  или .

- Если в правом нижнем углу экрана отображается [Уст./отмен.], настройка отменяется при повторном нажатии  или .

❖ При выборе [Нескол.]







При нажатии [] отображаемая карта меняется.

- 1 Нажимая     , выберите изображение, а затем нажмите  или  (повторите).
 - Настройка отменяется при повторном нажатии  или  .



- 2 Для выполнения нажмите [DISP.].

При выборе [Защитить]

Нажимая     , выберите изображение, а затем для установки нажмите  или  (повторите).

- Настройка отменяется при повторном нажатии  или  .



[Восп.] ([Режим воспроизведения])

▶: настройки по умолчанию

[Реж. воспр.]

▶[Норм.воспр.] / [Только изображ.] / [Только движ. из.] / [Рейтинг]

Фильтрация типа изображений для воспроизведения.

- После установки [Рейтинг] установите флажок для уровня рейтинга, который нужно отобразить, а затем нажмите [DISP].

[Слайд шоу]

[Все] / [Только изображ.] / [Только движ. из.] / [Рейтинг]

Выбор типов изображений и их воспроизведение по порядку через равные промежутки времени.

- После установки [Рейтинг] установите флажок для уровня рейтинга, который нужно отобразить, а затем нажмите [DISP].

[Нач.]: начинается показ слайдов.

[Длительн.]: задается повтор воспроизведения.

[Повтор]: задается повтор воспроизведения.

Операции во время показа слайдов

▲: воспроизведение/пауза (Ту же операцию можно выполнить, коснувшись

[▶] или [⏏])

◀: переход к предыдущему изображению

▶: переход к следующему изображению

▼: завершение показа слайдов

⊙: настройка громкости

- При установке [Только движ. из.] настройка [Длительн] недоступна.

[Поверн. ЖКД]

▶[ON] / [OFF]

Автоматическое отображение снимков вертикально, если они были сняты фотокамерой в вертикальном положении.

[Сортировка кадров]

[FILE NAME] / ▶[DATE/TIME]

Установка порядка воспроизведения изображений на фотокамере.

[FILE NAME]: изображения отображаются по названию папки/имени файла.

[DATE/TIME]: изображения отображаются по дате записи.

- Если вставить другую карту, для считывания всех данных может потребоваться некоторое время, поэтому снимки могут не отображаться в заданном порядке.

[Увеличение из полож. АФ]

[ON] / ▶[OFF]

Отображение точки фокусировки, выполненной с помощью АФ.

Увеличение места фокусировки АФ при увеличении изображения.

- Для изображений RAW, записанных в режиме высокого разрешения, и для нефокусированных изображений увеличивается центр изображения.

[LUT View Assist (монитор)]

[ON] / ▶[OFF]

При воспроизведении изображений, записанных с установкой [Фото стиль] на [V-Log], изображения отображаются с применением данных LUT на экране/видеоискателе.

- Эта настройка действует совместно с [LUT View Assist (монитор)] в пункте [V-Log View Assist] меню [Пользов.] ([Монитор / Экран (видео)]). (→[V-Log View Assist]: 433)

[HLG View Assist (Монитор)]

[MODE1] / ►[MODE2] / [OFF]

С помощью этого параметра при записи или воспроизведении видео HLG изображения отображаются с преобразованной цветовой гаммой и яркостью.

- Эта настройка действует совместно с [Экран] в пункте [HLG View Assist] меню [Пользов.] ([Монитор / Экран (видео)]). (→[HLG View Assist]: 438)

[Отображ. разверн. анаморф. изображ.]

[2.0x] / [1.8x] / [1.5x] / [1.33x] / [1.30x] / ►[OFF]

С помощью этой настройки изображения отображаются растянутыми в соответствии со степенью увеличения анаморфного объектива фотокамеры.

- Этот параметр связан с [Отображ. разверн. анаморф. изображ.] в меню [Пользов.] ([Монитор / Экран (видео)]). (→[Отображ. разверн. анаморф. изображ.]: 441)

[Действие после воспр.видео]

►[Завершить воспроизведение] / [Пауза на последнем кадре]

Установка операции для окончания воспроизведения видео.

[Завершить воспроизведение]: воспроизведение видео завершается, и вновь выводится экран выбора изображений.

[Пауза на последнем кадре]: воспроизведение видео не завершается, а приостанавливается на последнем кадре. Чтобы завершить воспроизведение видео, нажмите ▼.

[Восп.] ([Обработка изображения])



[Обработка RAW]

Обработка снимков, сделанных в формате RAW, на фотокамере и сохранение их в формате JPEG.

(→ [\[Обработка RAW\]: 496](#))



[Видео интер. съемки]

Создание видеороликов из изображений группы, записанных с помощью [Интервал. съемка].

- 1 Нажимая ◀▶, выберите группу [Интервал. съемка], а затем нажмите  или .
 - 2 Выберите параметры для создания видеоролика из скомбинированных снимков. (→ [Видеоролики в режиме интервальной съемки/покадровой анимации: 236](#))
- При установке [Системная частота] на [24.00Hz (CINEMA)], [Видео интер. съемки] недоступна.

[Покадровое видео]

Создание видеороликов из изображений группы, записанных с помощью [Покадр. анимация].

- 1 Нажимая ◀▶, выберите группу покадровой анимации, а затем нажмите  или .
 - 2 Выберите параметры для создания видеоролика из скомбинированных снимков. (→ [Видеоролики в режиме интервальной съемки/покадровой анимации: 236](#))
- При установке [Системная частота] на [24.00Hz (CINEMA)], [Покадровое видео] недоступна.

[Восп.] ([Доб./удал. информацию])

[Защитить]

[Один сн.] / [Нескол.] / [Отмен.]

Чтобы не удалить изображения по ошибке, можно установить для них защиту. Однако при форматировании карты защищенные изображения также удаляются.



- Информация о порядке выбора изображений (→ [Как выбрать изображение\(я\) в меню \[Восп.\]: 504](#))
- Будьте осторожны, так как настройка [Защитить] может быть отключена на устройстве, отличном от этой фотокамеры.

[Рейтинг]

[Один сн.] / [Нескол.] / [Отмен.]

При задании любого из пяти различных уровней рейтинга для изображений можно делать следующее:

- Удаление всех изображений за исключением изображений с рейтингами.
- Проверьте уровень рейтинга на панели сведений о файле операционной системы, например Windows 10, Windows 8.1, и Windows 8. (Только изображения JPEG)

- 1 Выберите изображение. (→ [Как выбрать изображение\(я\) в меню \[Восп.\]: 504](#))
- 2 Нажимая ◀▶, выберите уровень рейтинга (от 1 до 5), а затем нажмите  или .
 - При выборе [Нескол.] повторите шаги 1 и 2.
 - Чтобы отменить настройку, задайте уровень рейтинга на [OFF].





[Восп.] ([Редактировать изобр.])

►: настройки по умолчанию

[Изм.разм.]

[Один сн.] / [Нескол.]

Уменьшите размер снимка изображений JPEG и сохраните их как разные изображения для облегчения их использования для веб-страниц или вложения в электронные письма.

- Информация о порядке выбора изображений (→ [Как выбрать изображение\(я\) в меню \[Восп.\]: 504](#))
 - В случае выбора [Один сн.], после выбора изображения нажмите ▲▼ для выбора размера, а затем нажмите  или .
 - В случае выбора [Нескол.], до выбора изображений нажмите ▲▼ для выбора размера, а затем нажмите  или .
- Одновременно можно установить до 100 изображений [Нескол.].
- Качество изображения с измененным размером ухудшится.
- [Изм.разм.] не действует для изображений, записанных с помощью следующих функций:
 - Съемка фильмов
 - Изображения группы
 - [RAW] ([Качество изображения])
 - Снимки, созданные из видео [С4К]
 - [S] ([Разм. кадра])

[Поверн.]

Поверните изображения вручную с шагом 90°.

[]: поворот на 90° по часовой стрелке.

[]: поворот на 90° против часовой стрелки.



- Информация о порядке выбора изображений (→ [Как выбрать изображение\(я\) в меню \[Восп.\]: 504](#))
- При установке [Поверн. ЖКД] на [OFF] функция [Поверн.] недоступна.

[Редакт.видео]

Разделение записанного видеоролика на две части.

(→ [\[Редакт.видео\]: 484](#))

[Копия]

[Направление копиров.]	▶ [1→2] / [2→1]
[Выберите для копиров.] / [Коп.все файлы в папке] / [Коп. все с карты]	
<p>Можно копировать изображения с одной карты на другую.</p> <ul style="list-style-type: none"> • Скопированные изображения будут сохранены в новой папке. <p>[Выберите для копиров.]: копируются выбранные изображения.</p> <ol style="list-style-type: none"> 1 Выберите исходную папку для копирования (папка DCIM/папка PRIVATE (стиль CINE)). 2 Выберите папку с изображениями для копирования. 3 Выберите изображения. (→ Как выбрать изображение(я) в меню [Восп.]: 504) <p>[Коп.все файлы в папке]: копируются все изображения в папке.</p> <ol style="list-style-type: none"> 1 Выберите исходную папку для копирования (папка DCIM/папка PRIVATE (стиль CINE)). 2 Выберите папку для копирования. 3 Отметьте копируемые изображения и затем нажмите  или  для выполнения копирования. <p>[Коп. все с карты]: копируются все изображения на карте.</p> <ul style="list-style-type: none"> • Изображения в папке DCIM сохраняются в папку DCIM в месте назначения копирования, а изображения в папке PRIVATE сохраняются в папку PRIVATE в месте назначения копирования. <p>Использование функциональной кнопки Fn для копирования изображений</p> <p>При нажатии кнопки Fn с заданной [Копия] при воспроизведении изображений по одному воспроизводимое в данный момент изображение будет копироваться на другую карту. (→ Кнопки Fn: 517)</p> <ul style="list-style-type: none"> • Выберите целевую папку для копирования из следующих вариантов. В случае изображений группы [Создать папку] выбирается автоматически. <p>[Номер папки как у исх.]: копирование в папку с таким же названием, как и папка копируемого изображения.</p> <p>[Создать папку]: создание новой папки с приращенным номером папки и копирование в нее изображения.</p> <p>[Выбрать папку]: выбор папки для сохранения изображения, а затем копирование в нее изображения.</p>	

- Если источником копирования является папка PRIVATE, можно выбрать только [Создать папку].
- Одновременно можно установить до 100 изображений [Выберите для копиров.].
- Настройка [Защитить] не копируется.
- Для копирования может потребоваться некоторое время.
- При использовании следующих сочетаний карт копирование видео недоступно:
 - Копирование с карт CFexpress на карты памяти SD/SDHC

[Восп.] ([Другие])

►: настройки по умолчанию

[Подтверж. удаления]

[Сначала "Да"] / ►[Сначала "Нет"]

Эта функция позволяет установить, какой вариант — [Да] или [Нет] — будет высвечиваться первым при отображении экрана подтверждения для удаления снимка.

[Сначала "Да"]: [Да] высвечивается первым.

[Сначала "Нет"]: [Нет] высвечивается первым.

[Удалить все изображения]

►[Разъем карты 1 (CFexpress)] / [Разъем карты 2 (SD)]

Удаление всех изображений на карте.

- Изображения после удаления не могут быть восстановлены. Будьте внимательны при подтверждении изображений перед удалением.
- При выборе [Удалить все без рейтинга] удаляются все изображения за исключением изображений с заданным рейтингом.
- [Удалить все изображения] можно использовать в случае установки [Реж. воспр.] на [Норм.воспр.]

Индивидуальная настройка фотокамеры

В этом разделе описывается функция индивидуальной настройки, с помощью которой можно установить на фотокамере предпочтительные параметры.

Здесь также описывается меню [Пользов.], где можно выполнить расширенные настройки для операций фотокамеры, и экранная индикация, а также меню [Настр.], где можно выполнить основные настройки для фотокамеры.

- Кнопки Fn: 517
- [Пов.диск.упр-я функциями]: 532
- Индивидуальная настройка меню быстрого доступа: 535
- Пользовательский режим: 542
- Меню [Пользов.]: 547
- Меню [Настр.]: 585
- Мое меню: 609

Кнопки Fn

- [Регистрация функций для кнопок Fn: 520](#)
- [Использование кнопок Fn: 531](#)

Для кнопок Fn (функциональных) можно зарегистрировать определенные функции. Кроме того, для таких специальных кнопок, как кнопка [WB], можно зарегистрировать другие функции таким же образом, как для кнопок Fn.

Для этих кнопок можно задать разные функции для использования во время записи и воспроизведения.

❖ Настройки по умолчанию кнопок Fn

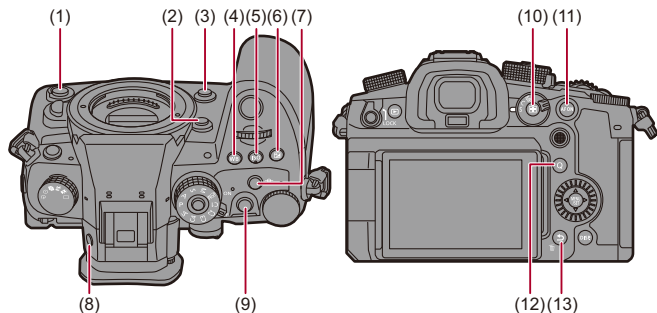

Кнопки Fn	[Настройка в режиме зап.]	[Настройка в режиме воспр.]
(1) Вспомогательная кнопка видеосъемки	[Видеозапись]	[Видеозапись]
(2) [Fn2]	[Увелич. прям. отоб. (видео)]	[Настройки отсутствуют]
(3) [Fn3]	[Предвар. просмотр]	[Настройки отсутствуют]
(4) [WB]	[Бал. бел.]	[Настройки отсутствуют]
(5) [ISO]	[Светочувст.]	[Настройки отсутствуют]
(6) []	[Компенсация экспоз.]	[Настройки отсутствуют]
(7) Кнопка информации о звуке	[Аудио-информация]	[Настройки отсутствуют]
(8) [LVF]	[Перек.LVF/Экран]	[Перек.LVF/Экран]
(9) Кнопка видеосъемки	[Видеозапись]	[Видеозапись]
(10) []	[Режим Аф]	[Изменение разъема карты]
(11) [AF ON]	[АФ ВКЛЮЧЕН]	[Рейтинг ★3]
(12) [Q]	[Q.MENU]	[Отпр. изобр. (смартфон)]
(13) [Fn1]/[]/[]	[Указ. уровня]	<ul style="list-style-type: none"> • Невозможно использовать в качестве кнопок Fn во время воспроизведения.

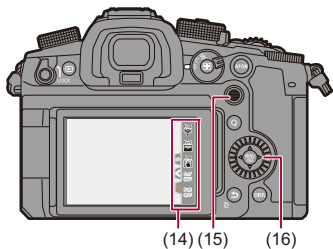

(14) (15) (16)

Кнопки Fn	[Настройка в режиме зап.]	[Настройка в режиме воспр.]
[Fn4]	[Wi-Fi]	
[Fn5]	[Гистограмма]	
(14) [Fn6]	[Усиление стаб. из. (Видео)]	
[Fn7]	[Настройки отсутствуют]	
[Fn8]	[Настройки отсутствуют]	
(15)  [Fn9] [Fn10] [Fn11] [Fn12] [Fn13]	[Настройки отсутствуют]	<ul style="list-style-type: none"> • Невозможно использовать в качестве кнопок Fn во время воспроизведения.
(16)  [Fn14] [Fn15] [Fn16] [Fn17]	[Настройки отсутствуют]	

Регистрация функций для кнопок Fn



- При использовании настроек по умолчанию нельзя использовать кнопки [Fn9] – [Fn13] на джойстике.
При использовании функций установите [Настройки джойстика] в меню [Пользов.] ([Управление]) на [Fn]. (→ [\[Настройки джойстика\]: 563](#))

1 Выберите [Настр.кн. Fn].





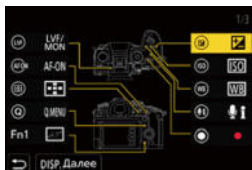

- → [] → [] → [Настр.кн. Fn] → [Настройка в режиме зап.]/[Настройка в режиме воспр.]

2 Выберите кнопку.

- Нажимая , выберите кнопку, а затем нажмите или .
- Также выбор можно сделать, поворачивая или .
- Чтобы сменить страницу, нажмите [DISP.].





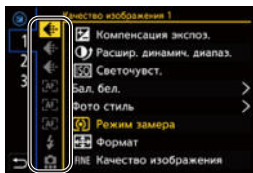

3 Найдите функцию для регистрации.

- Поверните  для выбора подвкладки, к которой относится нужная для регистрации функция (→ [Элементы настройки \(\[Настр.кн. Fn\]/\[Настройка в режиме зап.\]\): 523](#), [Элементы настройки \(\[Настр.кн. Fn\]/\[Настройка в режиме воспр.\]\): 529](#)), а затем нажмите  или .
- Также выбор можно сделать, если нажать  для выбора подвкладки, нажать  или повернуть , а затем нажать .
- Переключайтесь между вкладками [1] – [3], нажимая [Q].



4 Зарегистрируйте функцию.

- Нажимая , выберите функцию, а затем нажмите  или .
- Также выбор можно сделать, поворачивая  или .
- Для выбора элементов с [>] выберите элемент повторно.
- В зависимости от кнопки, зарегистрировать некоторые функции может оказаться невозможным.



- Касанием [Fn] на панели управления (→ [Панель управления: 715](#)) можно также отобразить экран в шаге **2**.
- Нажав и удерживая кнопку Fn (2 сек.), можно также отобразить экран в шаге **4**.
(Экран может не отображаться в зависимости от зарегистрированной функции и типа кнопки.)



- Вы можете назначить функцию для кнопки фокусировки сменного объектива:
(→ [\[Настр. Fn кл. объектива\]: 582](#))

❖ Элементы настройки ([Настр.кн. Fn]/[Настройка в режиме зап.])

Вкладка [1]

[Качество изображения]

- [Компенсация экспоз.] (→ [Компенсация экспозиции: 287](#))
- [Расшир. динамич. диапазон.] (→ [Расшир. динамич. диапазон.: 363](#))
- [Светочувст.] (→ [Светочувствительность ISO: 294](#))
- [Бал. бел.] (→ [Баланс белого \(WB\): 300](#))
- [Фото стиль] (→ [Фото стиль: 307](#))
- [Режим замера] (→ [Режим замера: 268](#))
- [Формат] (→ [Формат: 120](#))
- [Качество изображения] (→ [Качество изображения: 123](#))
- [Разм. кадра] (→ [Разм. кадра: 121](#))
- [1 снимок с точ. экспоз.]
 - Одноразовая запись с установкой режима замера на [] (точечный режим замера). (→ [Режим замера: 268](#))
- [NR при длинной эксп.] (→ [NR при длинной эксп.: 256](#))
- [Мин. выдержка] (→ [Мин. выдержка: 257](#))
- [1 снимок RAW+JPG]
 - Одноразовая одновременная запись изображения RAW и изображения JPEG. (→ [Качество изображения: 123](#))
- [Эффект фильтра] (→ [Настройка фильтров: 317](#))
- [AE одн.нажат.]
 - Установка настроек для значения диафрагмы и выдержки, подходящих для стандартной экспозиции, определенной фотокамерой. (→ [Компенсация экспозиции: 287](#))
- [АЭ касанием] (→ [Сенсорная АЭ: 115](#))
- [Реж. выдержки] (→ [Запись в творческом режиме видео: 347](#))
- [Синхронное скан.] (→ [Синхронное скан.: 443](#))

[Фокус/затвор]

- [Режим АФ] (→ [Выбор режима АФ: 167](#))
- [Настройка обнаружения АФ] (→ [Автоматическое обнаружение: 170](#))
- [Обнаружение объекта] (→ [Автоматическое обнаружение: 170](#))
- [Польз.настр.АФ(фото)] (→ [\[Польз.настр.АФ\(фото\)\]: 160](#))
- [Польз.настр.АФ(видео)] (→ [\[Польз.настр.АФ\(видео\)\]: 355](#))
- [Ограничитель фокуса] (→ [\[Ограничитель фокуса\]: 163](#))
- [Уст. диапазо. огр.фокуса] (→ [\[Ограничитель фокуса\]: 163](#))
- [Усиление контуров фок.] (→ [\[Усиление контуров фок.\]: 202](#))
- [Чувствител. контур. фок.] (→ [\[Усиление контуров фок.\]: 202](#))
- [Скорость перемещ. 1-зонного АФ] (→ [\[Скорость перемещ. 1-зонного АФ\]: 166](#))
- [Блок. кольца фокуса] (→ [\[Блок. кольца фокуса\]: 554](#))
- [АЕ LOCK] (→ [Фиксирование фокуса и экспозиции \(блокировка АФ/АЭ\): 292](#))
- [АФ LOCK] (→ [Фиксирование фокуса и экспозиции \(блокировка АФ/АЭ\): 292](#))
- [АФ/АЕ LOCK] (→ [Фиксирование фокуса и экспозиции \(блокировка АФ/АЭ\): 292](#))
- [АФ ВКЛЮЧЕН] (→ [Кнопка \[АФ ON\]: 157](#))
- [АФ-ON: Сдвиг на передн. план]
 - В режиме АФ приоритет отдается близко расположенным объектам. (→ [Использование АФ: 155](#))
- [АФ-ON: Сдвиг на задн. план]
 - В режиме АФ приоритет отдается удаленным объектам. (→ [Использование АФ: 155](#))
- [Уст. поля фокус.]
 - Отображение экрана перемещения зоны АФ/окна помощи при ручной фокусировке. (→ [Операция перемещения зоны АФ: 187](#), [Операции на экране помощи при ручной фокусировке: 199](#))
- [Увелич. прям. отоб. (видео)] (→ [\[Увелич. прям. отоб. \(видео\)\]: 356](#))

[Вспышка]

- [Режим вспышки] (→ [\[Режим вспышки\]: 329](#))
- [Настр.вспышки] (→ [\[Настр.вспышки\]: 334](#))
- [Настр.беспров.вспышки] (→ [Съемка с использованием беспроводной вспышки: 337](#))

[Другие (фото)]

- [Настройка режима съемки] (→ [Выбор режима срабатывания затвора: 210](#))
- [Брекетинг] (→ [Запись с брекетингом: 242](#))
- [Бесшумный режим] (→ [Бесшумный режим: 250](#))
- [Стаб. изображения] (→ [Режим работы: 264](#))
- [Тип затвора] (→ [Тип затвора: 252](#))
- [Расш. телепр.] (→ [Дополнительное телескопическое преобразование: 206](#))

Вкладка [2]

[Формат изображения]

- [Формат файла записи] (→ [Формат файла записи: 134](#))
- [Кач-во зап.] (→ [Кач-во зап.: 136](#))
- [Кач-во зап. (Мой список)] (→ [Настройка или удаление в "Моем списке": 148](#))
- [Измен. част. кадров] (→ [Изменяемая частота кадров: 415](#))
- [Отобр. врем. кода] (→ [Временной код: 386](#))

[Аудио]

- [Аудио-информация] (→ [Аудио-информация: 373](#))
- [Отобр. ур. громк. записи] (→ [Отобр. ур. громк. записи: 365](#))
- [Отключить звук. Вход] (→ [Отключить звук. Вход: 366](#))
- [Рег. ур. громк. записи] (→ [Рег. ур. громк. записи: 368](#))
- [Качество записи звука] (→ [Качество записи звука: 369](#))
- [Огр. ур. громк. записи] (→ [Огр. ур. громк. записи: 370](#))
- [Вход 4-кан. микрофона] (→ [Вход 4-кан. микрофона: 381](#))
- [Парам. адапт.микро.XLR] (→ [Микрофонный адаптер XLR \(поставляется отдельно\): 379](#))
- [Канал контроля звука] (→ [Канал контроля звука: 384](#))

[Другие (видео)]

- [Стаб. изображения] (→ [Режим работы]: 264)
- [Электрон.стаб (видео)] (→ [Электрон.стаб (видео)]: 262)
- [Усиление стаб. из. (Видео)] (→ [Усиление стаб. из. (Видео)]: 262)
- [Область изобр. видео] (→ [Область изобр. видео]: 150)
- [Перемещение фокуса] (→ [Перемещение фокуса]: 425)

[Управление]

- [Q.MENU] (→ Меню быстрого доступа: 94)
- [Перекл. Запись/Воспр.]
 - Переключение на экран воспроизведения. (→ Воспроизведение снимков: 475, Воспроизведение видеороликов: 477)
- [Видеозапись] (→ Основные операции для видео: 126)
- [Видеозапись (творч. режим)]
 - Видеосъемка начинается или останавливается только в режиме [P/M]. (→ Запись в творческом режиме видео: 347)
- [Перек.LVF/Экран] (→ Переключение между монитором и видискателем: 88)
- [Пов.диск.упр-я функциями] (→ Временное изменение работы дисков: 534)

[Монитор / Экран]

- [Предвар. просмотр] (→[Режим предварительного просмотра: 285](#))
- [Предв. просм. эфф. диафр.]
 - При нажатии кнопки Fn можно проверить эффект диафрагмы в режиме предварительного просмотра. (→[Режим предварительного просмотра: 285](#))
- [Пост.предпросм] (→[\[Пост.предпросм\]: 565](#))
- [Указ. уровня] (→[\[Указ. уровня\]: 573](#))
- [Гистограмма] (→[\[Гистограмма\]: 566](#))
- [Точ. экспонометр яркости] (→[\[Точ. экспонометр яркости\]: 406](#))
- [Маркер кадра] (→[\[Маркер кадра\]: 410](#))
- [Линия разметки фото] (→[\[Линия разметки фото\]: 567](#))
- [Увел. при Live View] (→[\[Увел. при Live View\]: 567](#))
- [Монохр. жив. просм.] (→[\[Монохр. жив. просм.\]: 576](#))
- [Режим ночной съемки] (→[\[Режим ночной съемки\]: 568](#))
- [Настр. стиля экр./видеоиск.]
 - Переключение стиля отображения на экране или видеоискателе. (→[\[Настр. стиля экр./видеоиск.\]: 569](#))
- [Экран приор. видео] (→[\[Экран приор. видео\]: 578](#))
- [Шаблон Зебра] (→[\[Шаблон Зебра\]: 408](#))
- [LUT View Assist (монитор)] (→[\[LUT View Assist \(монитор\)\]: 433](#))
- [LUT View Assist (HDMI)] (→[\[LUT View Assist \(HDMI\)\]: 433](#))
- [Выбор LUT] (→[\[Выбор LUT\]: 433](#))
- [HLG View Assist (Монитор)] (→[\[HLG View Assist\]: 438](#))
- [HLG View Assist (HDMI)] (→[\[HLG View Assist\]: 438](#))
- [Прозрачное наложение] (→[\[Прозрачное наложение\]: 572](#))
- [Состояние стаб. изображ.] (→[\[Состояние стаб. изображ.\]: 572](#))
- [Осцилл./вектроскоп] (→[\[Осцилл./вектроскоп\]: 402](#))
- [Отображ. разверн. анаморф. изображ.] (→[\[Отображ. разверн. анаморф. изображ.\]: 441](#))
- [Цветные полосы] (→[\[Цветные полосы/тестовый тон\]: 412](#))

Вкладка [3]

[Объектив / Прочее]

- [Упр. кольцом фокусировки] (→[Упр. кольцом фокусировки]: 583)
- [Упр. увеличением] (→Сменный объектив с поддержкой приводного трансфокатора (электронного увеличения): 205)
- [Пошаг. увел.] (→[Пошаг. увел.]: 208)
- [Увел скорость] (→[Увел скорость]: 208)
- [Данные об объективе] (→[Данные об объективе]: 266)

[Карта/файл]

- [Целевой разъем карты]
 - Изменение приоритета карт для записи. Эту настройку можно использовать в случае установки [Функц. двойн. разъема кар.] (→[Функц. двойн. разъема кар.]: 587) на [Релейная запись].

[ВХОД/ВЫХОД]

- [Wi-Fi] (→Wi-Fi / Bluetooth: 624)
- [Режим вентилятора] (→[Режим вентилятора]: 580)

[Настройка]

- [Сохранение в режим польз.] (→Быстрая регистрация индивидуальных настроек: 543)

[Другие]

- [Настройки отсутствуют]
 - Установка в случае неиспользования в качестве кнопки Fn.
- [Выкл. (для отк. наж. и держ.)]
 - Кнопка не работает как кнопка Fn. Экран для регистрации функции не отображается, если нажать и удерживать (2 секунды) кнопку Fn.
- [Сброс на настро. по умолч.]
 - Восстановление настроек по умолчанию для кнопки Fn. (→Настройки по умолчанию кнопок Fn: 517)

❖ Элементы настройки ([Настр.кн. Fn]/[Настройка в режиме воспр.]

Вкладка [1]

[Режим воспроизведения]

- [Увеличение из полож. АФ] (→[Увеличение из полож. АФ]: 507)
- [LUT View Assist (монитор)] (→[LUT View Assist (монитор)]: 507)
- [HLG View Assist (Монитор)] (→[HLG View Assist (Монитор)]: 508)
- [Отображ. разверн. анаморф. изображ.] (→[Отображ. разверн. анаморф. изображ.]: 441)

[Обработка изображения]

- [Обработка RAW] (→[Обработка RAW]: 496)

[Доб./удал. информацию]

- [Удал. один снимок] (→Удаление изображений: 494)
- [Защитить] (→[Защитить]: 510)
- [Рейтинг ★1] (→[Рейтинг]: 510)
- [Рейтинг ★2] (→[Рейтинг]: 510)
- [Рейтинг ★3] (→[Рейтинг]: 510)
- [Рейтинг ★4] (→[Рейтинг]: 510)
- [Рейтинг ★5] (→[Рейтинг]: 510)

[Редактировать изобр.]

- [Копия] (→[Копия]: 513)

[Управление]

- [Перекл. Запись/Воспр.]
 - Переключение на экран записи. (→Основные операции для снимков: 118, Основные операции для видео: 126)
- [Перекл.LVF/Экран] (→Переключение между монитором и видоискателем: 88)
- [Видеозапись] (→Основные операции для видео: 126)
- [Видеозапись (творч. режим)]
 - Видеосъемка начинается или останавливается только в режиме [M]. (→Запись в творческом режиме видео: 347)

[Монитор / Экран]

- [Режим ночной съемки] (→ [\[Режим ночной съемки\]: 568](#))

[Карта/файл]

- [Изменение разъема карты] (→ [Переключение отображаемой карты: 476](#))

[ВХОД/ВЫХОД]

- [Канал контр. звука (восп.)]
- [Wi-Fi] (→ [Wi-Fi / Bluetooth: 624](#))
- [Режим вентилятора] (→ [\[Режим вентилятора\]: 580](#))
- [Отпр. изобр. (смартфон)] (→ [Отправка изображений с фотокамеры на смартфон с помощью простых операций: 640](#))
- [LUT View Assist (HDMI)] (→ [\[V-Log View Assist\]: 433](#))
- [HLG View Assist (HDMI)] (→ [\[HLG View Assist\]: 438](#))

Вкладка [2]

[Другие]





- [Настройки отсутствуют]
 - Установка в случае неиспользования в качестве кнопки Fn.
- [Выкл. (для отк. наж. и держ.)]
 - Кнопка не работает как кнопка Fn. Экран для регистрации функции не отображается, если нажать и удерживать (2 секунды) кнопку Fn.
- [Сброс.на настр.по умолч.]
 - Восстановление настроек по умолчанию для кнопки Fn. (→ [Настройки по умолчанию кнопок Fn: 517](#))

Использование кнопок Fn

Нажатие кнопок Fn во время записи позволяет использовать функции, зарегистрированные в [Настройка в режиме зап.], а нажатие во время воспроизведения — функции, зарегистрированные в [Настройка в режиме воспр.].

1 Нажмите кнопку Fn.

2 Выберите элемент настройки.

- Нажимая ◀▶, выберите элемент настройки, а затем нажмите  или .
- Также выбор можно сделать, поворачивая ,  или .
- Отображение и способы выбора элемента настройки зависят от пункта меню.

❖ Использование [Fn4] – [Fn8] (сенсорных значков)

Во время записи кнопки Fn можно использовать на сенсорной вкладке.





- С настройками по умолчанию сенсорная вкладка не отображается. Установите [Касание вкладки] на [ON] в пункте [Устан.касан.] меню [Пользов.] ([Управление]). (→[Устан.касан.]: 558)

- 1 Прикоснитесь к [Fn].
- 2 Коснитесь одного из значков [Fn4] – [Fn8].







[Пов.диск.упр-я функциями]

- [Регистрация функций для дисков: 532](#)
- [Временное изменение работы дисков: 534](#)

С помощью этой настройки временно изменяются функции, управляемые с помощью  (переднего диска) и  (заднего диска).



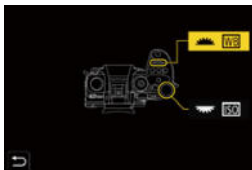

Регистрация функций для дисков

1 Выберите [Настр.перекл.пов.диска].

-  → [] → [] → [Настройка лимба] → [Настр.перекл.пов.диска] → []/[]





2 Зарегистрируйте функцию.

- Нажимая  , выберите функцию, а затем нажмите  или  .

❖ **Функции, которые можно зарегистрировать**

- [Компенсация экспоз.] (→[Компенсация экспозиции: 287](#))
- [Светочувст.]^{*1} (→[Светочувствительность ISO: 294](#))
- [Бал. бел.]^{*2} (→[Баланс белого \(WB\): 300](#))
- [Фото стиль] (→[\[Фото стиль\]: 307](#))
- [Формат] (→[\[Формат\]: 120](#))
- [Эффект фильтра] (→[\[Настройка фильтров\]: 317](#))
- [Режим АФ] (→[Выбор режима АФ: 167](#))
- [Режим вспышки] (→[\[Режим вспышки\]: 329](#))
- [Настр.вспышки] (→[\[Настр.вспышки\]: 334](#))



*1 Настройка по умолчанию 

*2 Настройка по умолчанию 

Временное изменение работы дисков



1 Задайте [Пов.диск.упр-я функциями] для кнопки Fn.
(→ [Кнопки Fn: 517](#))

2 Переключите работу диска.

- Нажмите кнопку Fn, выбранную в шаге **1**.
- В справке будут показаны функции, зарегистрированные для  и .
- Если не выполнять никаких операций, через несколько секунд справка исчезнет.



3 Установите зарегистрированную функцию.

- Поверните  или , пока отображается справка.

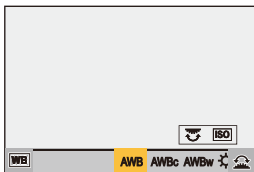

4 Подтвердите выбор.

- Нажмите кнопку затвора наполовину.

Индивидуальная настройка меню быстрого доступа

• Регистрация в меню быстрого доступа: 535

Пункты меню быстрого доступа можно изменить в зависимости от режима записи.

Кроме того, можно изменить отображаемые пункты меню быстрого доступа и их порядок в соответствии со своими предпочтениями.

Информация о способах работы с меню быстрого доступа (→ [Меню быстрого доступа: 94](#))

Регистрация в меню быстрого доступа

Измените пункты меню, которые будут отображаться в меню быстрого доступа.

Их можно задать отдельно для режима [M] (Видео) и других режимов записи (Фото).

1 Выберите [Настройки Q.MENU].





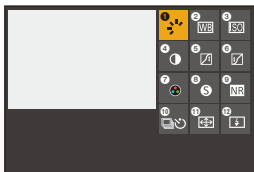

- Нажимая [MENU/SET] → [Настройки] → [Настройки Q.MENU] → [Настройка элем. (фото)]/[Настройка элем. (видео)]

2 Выберите положение пункта (с 1 по 12).

- Нажимая ▲▼◀▶, выберите положение, а затем нажмите [MENU/SET] или [OK].
- Также выбор можно сделать, поворачивая [DISP].
- Направления по диагонали можно также выбрать с помощью джойстика.





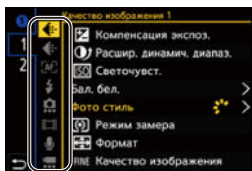

3 Найдите функцию для регистрации.

- Поверните  для выбора подвкладки, к которой относится нужная для регистрации функция (→ [Пункты меню, которые можно зарегистрировать: 537](#)), а затем нажмите  или .
- Также выбор можно сделать, если нажать  для выбора подвкладки, нажать  или повернуть , а затем нажать .
- При каждом нажатии кнопки [Q] выполняется переключение между вкладками [1] и [2].



4 Зарегистрируйте пункты меню.

- Нажимая , выберите элемент, а затем нажмите  или .
- Также выбор можно сделать, поворачивая  или .
- Для выбора элементов с [>] выберите элемент повторно.

❖ Пункты меню, которые можно зарегистрировать

Вкладка [1]

[Качество изображения]

- [Компенсация экспоз.] (→ [Компенсация экспозиции: 287](#))
- [Расшир. динамич. диапазон.] (→ [Расшир. динамич. диапазон.\]: 363](#))
- [Светочувств.] (→ [Светочувствительность ISO: 294](#))
- [Бал. бел.] (→ [Баланс белого \(WB\): 300](#))
- [Фото стиль] (→ [\[Фото стиль\]: 307](#))
- [Режим замера] (→ [\[Режим замера\]: 268](#))
- [Формат] (→ [\[Формат\]: 120](#))
- [Качество изображения] (→ [\[Качество изображения\]: 123](#))
- [Разм. кадра] (→ [\[Разм. кадра\]: 121](#))
- [NR при длинной эксп.] (→ [\[NR при длинной эксп.\]: 256](#))
- [Мин. выдержка] (→ [\[Мин. выдержка\]: 257](#))
- [Эффект фильтра] (→ [\[Настройка фильтров\]: 317](#))
- [Реж. выдержки] (→ [Запись в творческом режиме видео: 347](#))
- [Синхронное скан.] (→ [\[Синхронное скан.\]: 443](#))

[Фокус/затвор]

- [Режим АФ] (→ [Выбор режима АФ: 167](#))
- [Настройка обнаружения АФ] (→ [Автоматическое обнаружение: 170](#))
- [Обнаружение объекта] (→ [Автоматическое обнаружение: 170](#))
- [Польз.настр.АФ(фото)] (→ [\[Польз.настр.АФ\(фото\)\]: 160](#))
- [Польз.настр.АФ(видео)] (→ [\[Польз.настр.АФ\(видео\)\]: 355](#))
- [Усиление контуров фок.] (→ [\[Усиление контуров фок.\]: 202](#))
- [Чувствител. контур. фок.] (→ [\[Усиление контуров фок.\]: 202](#))
- [Скорость перемещ. 1-зонного АФ] (→ [\[Скорость перемещ. 1-зонного АФ\]: 166](#))

[Вспышка]

- [Режим вспышки] (→ [Режим вспышки]: 329)
- [Настр.вспышки] (→ [Настр.вспышки]: 334)
- [Настр.беспров.вспышки] (→ Съемка с использованием беспроводной вспышки: 337)

[Другие (фото)]

- [Настройка режима съемки] (→ Выбор режима срабатывания затвора: 210)
- [Брекетинг] (→ Запись с брекетингом: 242)
- [Бесшумный режим] (→ [Бесшумный режим]: 250)
- [Стаб. изображения] (→ [Режим работы]: 264)
- [Тип затвора] (→ [Тип затвора]: 252)
- [Расш.телепр.] (→ Дополнительное телескопическое преобразование: 206)

[Формат изображения]

- [Формат файла записи] (→ [Формат файла записи]: 134)
- [Кач-во зап.] (→ [Кач-во зап.]: 136)
- [Кач-во зап. (Мой список)] (→ [в список]: 148)
- [Измен. част. кадров] (→ Изменяемая частота кадров: 415)
- [Отобр. врем. кода] (→ Временной код: 386)

[Аудио]

- [Аудио-информация] (→ [Аудио-информация]: 373)
- [Отобр. ур. громк. записи] (→ [Отобр. ур. громк. записи]: 365)
- [Рег. ур. громк. записи] (→ [Рег. ур. громк. записи]: 368)
- [Качество записи звука] (→ [Качество записи звука]: 369)
- [Огр. ур. громк. записи] (→ [Огр. ур. громк. записи]: 370)
- [Вход 4-кан. микрофона] (→ [Вход 4-кан. микрофона]: 381)
- [Парам. адапт.микро.XLR] (→ Микрофонный адаптер XLR (поставляется отдельно): 379)
- [Канал контроля звука] (→ [Канал контроля звука]: 384)

[Другие (видео)]

- [Стаб. изображения] (→ [Режим работы]: 264)
- [Электрон.стаб (видео)] (→ [Электрон.стаб (видео)]: 262)
- [Усиление стаб. из. (Видео)] (→ [Усиление стаб. из. (Видео)]: 262)
- [Область изобр. видео] (→ [Область изобр. видео]: 150)
- [Перемещение фокуса] (→ [Перемещение фокуса]: 425)

Вкладка [2]

[Монитор / Экран]

- [Пост.предпросм] (→ [Пост.предпросм]: 565)
- [Указ. уровня] (→ [Указ. уровня]: 573)
- [Гистограмма] (→ [Гистограмма]: 566)
- [Точ. экспонометр яркости] (→ [Точ. экспонометр яркости]: 406)
- [Маркер кадра] (→ [Маркер кадра]: 410)
- [Линия разметки фото] (→ [Линия разметки фото]: 567)
- [Увел. при Live View] (→ [Увел. при Live View]: 567)
- [Монохр. жив. просм.] (→ [Монохр. жив. просм.]: 576)
- [Режим ночной съемки] (→ [Режим ночной съемки]: 568)
- [Настр. стиля экр./видеоиск.] (→ [Настр. стиля экр./видеоиск.]: 569)
- [Экран приор. видео] (→ [Экран приор. видео]: 578)
- [Шаблон Зебра] (→ [Шаблон Зебра]: 408)
- [LUT View Assist (монитор)] (→ [LUT View Assist (монитор)]: 433)
- [LUT View Assist (HDMI)] (→ [LUT View Assist (HDMI)]: 433)
- [HLG View Assist (Монитор)] (→ [HLG View Assist]: 438)
- [HLG View Assist (HDMI)] (→ [HLG View Assist]: 438)
- [Прозрачное наложение] (→ [Прозрачное наложение]: 572)
- [Состояние стаб. изображ.] (→ [Состояние стаб. изображ.]: 572)
- [Осцилл./вектороскоп] (→ [Осцилл./вектороскоп]: 402)
- [Отображ. разверн. анаморф. изображ.] (→ [Отображ. разверн. анаморф. изображ.]: 441)
- [Цветные полосы] (→ [Цветные полосы/тестовый тон]: 412)

[Объектив / Прочее]

- [Упр. кольцом фокусировки] (→[Упр. кольцом фокусировки]: 583)
- [Пошаг. увел.] (→[Пошаг. увел.]: 208)
- [Увел скорость] (→[Увел скорость]: 208)
- [Данные об объективе] (→[Данные об объективе]: 266)

[Карта/файл]

- [Целевой разъем карты] (→ПереклЮчение отображаемой карты: 476)

[ВХОД/ВЫХОД]

- [Wi-Fi] (→Wi-Fi / Bluetooth: 624)
- [Режим вентилятора] (→[Режим вентилятора]: 580)

[Другие]

- [Настройки отсутствуют]
 - Установка в случае неиспользования.

❖ Подробные настройки меню быстрого доступа

Измените вид меню быстрого доступа и работу  во время отображения меню.



⇒ [] ⇒ [] ⇒ Выберите [Настройки Q.MENU]

[Стиль макета]

Изменение вида меню быстрого доступа.

[MODE1]: одновременное отображение экрана прямого просмотра и меню.

[MODE2]: отображение меню на весь экран.

[Назнач. переднего диска]

Изменение работы  в меню быстрого доступа.

[Элемент]: выбор пунктов меню.

[Значение]: выбор значений настроек.

[Настройка элем. (фото)]

Индивидуальная настройка пунктов меню быстрого доступа для отображения при установке диска выбора режима на [iA]/[P]/[A]/[S]/[M].

[Настройка элем. (видео)]

Индивидуальная настройка пунктов меню быстрого доступа для отображения при установке диска выбора режима на [iA]/[P]/[A]/[S]/[M].

Пользовательский режим

- [Регистрация в пользовательском режиме: 543](#)
- [Использование пользовательского режима: 545](#)
- [Вызов настроек из памяти: 546](#)



В пользовательском режиме можно зарегистрировать режимы записи и настройки меню в соответствии со своими предпочтениями.

Зарегистрированные настройки можно использовать, переключая диск выбора режима на режимы [C1] – [C4].

Регистрация в пользовательском режиме

Информацию о текущих настройках фотокамеры можно зарегистрировать.

На момент покупки настройки по умолчанию для пунктов меню режима [P] зарегистрированы для всех пользовательских режимов.

1 Установите режим записи и такие настройки меню, которые нужно сохранить.

2 Выберите [Сохранить в режим польз.].

-  → [] → [] → [Сохранить в режим польз.]

3 Выполните регистрацию.

- Выберите номер для сохранения данных, а затем нажмите

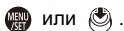

- Появится экран подтверждения. На экране отображается подтверждение. Нажмите [DISP.], чтобы изменить название пользовательского режима.

Как вводить символы (→ [Ввод символов: 105](#))

❖ Быстрая регистрация индивидуальных настроек

При нажатии на экране ожидания записи кнопки Fn, зарегистрированной с помощью [Сохранить в режим польз.], можно быстро зарегистрировать текущие настройки записи в пользовательском режиме. (→ [Кнопки Fn: 517](#))



- В пользовательском режиме невозможно зарегистрировать режим [iA].



- Список настроек, которые можно зарегистрировать в пользовательском режиме (→ [Список настроек по умолчанию/пользовательских настроек/доступных для копирования настроек: 779](#))

❖ Подробные настройки пользовательского режима

Вы можете создать дополнительные наборы пользовательского режима и период сохранения временно измененных параметров.



⇒ [] ⇒ [] ⇒ Выберите [Настр. режима польз.]

[Предельн. кол-во реж. польз.]

Установка количества пользовательских режимов для регистрации в [C4].

Можно зарегистрировать не более 10 наборов. В настройках по умолчанию доступно 3 набора.

[Редактировать название]

Изменение названия пользовательского режима.

Можно ввести не более 22 символов. Двухбайтовый символ считается двумя символами.

- Как вводить символы (→ [Ввод символов: 105](#))
-

[Повт. загр. реж. польз.]

Установка времени для восстановления зарегистрированных настроек в случае их временного изменения при использовании пользовательского режима.

[Изменение режима записи]/[Возврат из режима ожид.]/[Включение питания]

[Выбор данных загрузки]

Установка типов настроек для вызова из памяти с помощью [Загрузить режим польз.].

[Чувств. F/SS/ISO]: позволяет вызвать из памяти настройки для значения диафрагмы, выдержки и светочувствительности ISO.

[Бал. бел.]: позволяет вызвать из памяти настройки баланса белого.



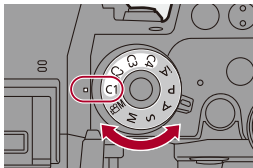

Использование пользовательского режима

Установите режим записи на [C1] – [C4].

- Настройте диск выбора режима. (→ [Выбор режима записи: 79](#))
- В случае выбора [C4] будет выведен на экран пользовательский режим, который использовался последним.



❖ Выбора пользовательского режима [C4]

- 1 Установите режим записи на [C4].
- 2 Нажмите  .
 - Появится меню выбора пользовательского режима.
- 3 Нажимая  , выберите пользовательский режим, а затем нажмите  или  .
 - На экране записи появится значок выбранного пользовательского режима.



❖ Изменение зарегистрированных параметров

Зарегистрированные настройки не изменяются даже при временном изменении настроек фотокамеры с помощью установки диска выбора режима на [C1] – [C4].

Чтобы изменить зарегистрированные параметры, перепишите их с помощью [Сохранить в режим польз.] в меню [Настройка] ([Настройка]).

Вызов настроек из памяти

Вызов из памяти зарегистрированных настроек пользовательского режима для выбранного режима записи и перезапись с заменой текущих настроек этими настройками.



1 **Задайте используемый режим записи.**

- Настройте диск выбора режима. (→ [Выбор режима записи: 79](#))

2 **Выберите [Загрузить режим польз.].**

-  → [] → [] → [Загрузить режим польз.]

3 **Выберите пользовательский режим для вывода на экран.**

- Выберите пользовательский режим, а затем нажмите  или  .



- Вывести на экран пользовательские режимы, созданные из режимов [P]/[A]/[S]/[M], а также из режима [ M], невозможно.

Меню [Пользов.]

- Меню [Пользов.] ([Качество изображения]): 548
- Меню [Пользов.] ([Фокус/затвор]): 552
- Меню [Пользов.] ([Управление]): 558
- Меню [Пользов.] ([Монитор / Экран (фото)]): 565
- Меню [Пользов.] ([Монитор / Экран (видео)]): 575
- Меню [Пользов.] ([ВХОД/ВЫХОД]): 579
- Меню [Пользов.] ([Объектив / Прочее]): 581

Меню [Пользов.] ([Качество изображения])

►: настройки по умолчанию

[Настройки фото стиля]

[Пок./скр. фото стиль]	[Яркий] / [Естественный] / [L.Неоклассика] / [Ровный] / [Пейзаж] / [Портрет] / [L.Монохром] / [L.Монохром D] / [L.Монохром S] / [Cinelike D2] / [Cinelike V2] / [Like709] / [V-Log] / [Hybrid Log Gamma] / [MY PHOTO STYLE 1] – [MY PHOTO STYLE 10]
Установка отображаемых в меню параметров фотостилей.	
[Мои настр. фото стиля]	[Добавить эффекты]
	[Загрузка предв. настройки]
Позволяет выполнить подробные настройки качества изображения для "Моего фотостилей".	
[Добавить эффекты]: позволяет выполнить настройки [Светочувст.] и [Бал. бел.] для корректировки качества изображения.	
[Загрузка предв. настройки]: установка времени для восстановления зарегистрированных значений настроек качества изображения, измененных в "Моем фотостилей".	
[Сброс фото-стиля]	
Восстановление настроек по умолчанию для параметров, измененных в [Фото стиль] и [Настройки фото стиля].	

[Увеличение ISO]

►[1/3 EV] / [1 EV]

Изменение интервалов между значениями настройки светочувствительности ISO.

[Увел. чувств. ISO]

[ON] / ▶[OFF]

Светочувствительность ISO можно установить на минимальное значение [ISO50].

[Регул. смещ. экспозиции]

[Многозон. замер]

[-1EV] – [+1EV] (▶[±0EV])

[Центр. взвешенный]

[-1EV] – [+1EV] (▶[±0EV])

[Точечный]

[-1EV] – [+1EV] (▶[±0EV])

[Взвешенное выделение]

[-1EV] – [+1EV] (▶[±0EV])

Настройка уровня экспозиции по стандартной экспозиции для каждого элемента настройки [Режим замера].

Добавление значения настройки из этой функции к значению компенсации экспозиции (→ [Компенсация экспозиции: 287](#)) при записи.

- Для видеосъемки невозможно добавить значение настройки из диапазона, превышающего ± 3 EV.

[Приор.лица при многоз.зам.]

▶[ON] / [OFF]

При установке [Режим замера] на [] (многоточечный режим замера) в диапазоне замера для автоматической экспозиции приоритетное значение имеют лицо и глаза.

При установке на [OFF] можно избежать изменения экспозиции, вызванного функцией автоматического обнаружения [FACE/EYE].

[Цвет. простр]

▶[sRGB] / [AdobeRGB]

Установка способа коррекции при воспроизведении цвета записанных изображений на экране ПК или на каком-либо устройстве, например принтере.

[sRGB]: широко используется в ПК и подобных устройствах.

[AdobeRGB]: AdobeRGB в основном используется для коммерческих целей, например в профессиональной печати, из-за более широкого диапазона воспроизводимых цветов, чем sRGB.

- Установите [sRGB], если не очень знакомы с AdobeRGB.
- При использовании следующих функций настройка устанавливается на [sRGB]:
 - Съемка фильмов
 - [Like709]/[V-Log] ([Фото стиль])
 - [Настройка фильтров]

[Сброс компен.экспоз.]

[ON] / ▶[OFF]

Сброс значения экспозиции при изменении режима записи или выключении фотокамеры.

[Авт. экспозиц. в P/A/S/M]



▶[ON] / [OFF]

Выбор способа настройки значения диафрагмы, выдержки и светочувствительности ISO при видеосъемке в режимах [P]/[A]/[S]/[M].

[ON]: запись со значениями, автоматически установленными фотокамерой.

[OFF]: запись со значениями, заданными в режимах [P]/[A]/[S]/[M].

[Наст. комб. творч. режима]

[Компенсац. F/SS/ISO/экспоз.]	▶[] / []
[Бал. бел.]	▶[] / []
[Фото стиль]	▶[] / []
[Режим замера]	▶[] / []
[Режим АФ]	▶[] / []
<p>Настройки в режиме [M] можно задать отдельно от настроек фотосъемки. (→[Наст. комб. творч. режима]: 351)</p>	

Меню [Пользов.] ([Фокус/затвор])

▶: настройки по умолчанию

[Приор. фок./затвора]

[AFS]	▶[FOCUS] / [BALANCE] / [RELEASE]
[AFC]	[FOCUS] / ▶[BALANCE] / [RELEASE]

Установка приоритета для фокусировки или спуска затвора во время АФ.

[FOCUS]: При отсутствии фокусировки запись отключается.

[BALANCE]: Запись выполняется с контролем баланса между временем фокусировки и спуска затвора.

[RELEASE]: Запись включается даже при отсутствии фокусировки.

[Перекл. фокуса, верт/гор]

[ON] / ▶[OFF]

С помощью этой настройки положения зон АФ (положения РФ для вспомогательного окна при РФ) для вертикального и горизонтального расположения фотокамеры сохраняются в памяти отдельно.

(→[[Перекл. фокуса, верт/гор](#)]: 194)

[Удер блок АФ/АЕ]

[ON] / ▶[OFF]

Установка операций с помощью кнопки AF/AE Lock.

При установке этого параметра на [ON] блокировка сохраняется после отпущения кнопки вплоть до ее повторного нажатия.

[АФ+РФ]

[ON] / ►[OFF]

При установке режима фокусировки на [AFS], во время блокировки АФ можно вручную выполнить точную настройку фокусировки.

- При нажатии кнопки затвора наполовину
- При нажатии [AF ON]
- При блокировке с помощью кнопки Fn [AF LOCK] или [AF/AE LOCK]

[Всп. РФ]

[Кольцо фокусировки] (При прикреплении сменного объектива с кольцом фокусировки)	►[ON] / [OFF]
[Режим АФ]	►[ON] / [OFF]
[Нажатие на джойстик]	[ON] / ►[OFF]
[Отобр. всп. РФ]	[FULL] / ►[PIP]

Установка способа отображения помощи при ручной фокусировке (увеличенный экран).

[Кольцо фокусировки]: экран увеличивается при фокусировке с помощью объектива.

[Режим АФ]: экран увеличивается нажатием [].

[Нажатие на джойстик]: для увеличения отображения нажмите на джойстик. (В случае установки [Настройки джойстика] на [D.FOCUS Movement])
(→ [\[Настройки джойстика\]: 563](#))

[Отобр. всп. РФ]: установка способа отображения (полноэкранный режим/ оконный режим) помощи при ручной фокусировке (увеличенного экрана).

[Спр по РФ]

[m] / [ft.] / [OFF]

* Характеристики настроек по умолчанию зависят от страны или региона приобретения фотокамеры.

Во время ручной фокусировки на экране отображается подсказка, которая служит справкой по расстоянию до объекта съемки. Для единицы индикации можно выбрать метры или футы.

[Блок. кольца фокуса]

[ON] / ▶[OFF]

С помощью этой функции отключается действие фокального кольца во время РФ для блокировки фокуса.

- Во время блокировки кольца фокусировки на экране записи отображается [MFL].

[Пок./скр. режим АФ]

[Следящий]	▶[ON] / [OFF]
[Полная зона АФ]	▶[ON] / [OFF]
[Зона(гориз/вертик)]	▶[ON] / [OFF]
[Зона]	▶[ON] / [OFF]
[1-зонный+]	▶[ON] / [OFF]
[Очень точно]	▶[ON] / [OFF]

Установка элементов режима АФ для отображения на экране выбора режима АФ.

[Точный АФ - настройки]

[Точный АФ]	[LONG] / ▶[MID] / [SHORT]
[Отображ.точного АФ]	[FULL] / ▶[PIP]

Изменение настроек увеличенного экрана, отображаемых при установке режима АФ на [⊕].

[Точный АФ]: Установка длительности увеличенного отображения на экране при нажатии кнопки затвора наполовину.

[Отображ.точного АФ]: установка способа отображения (полноэкранный режим/оконный режим) увеличенного экрана.

[Затвор АФ]

▶[ON] / [OFF]

Автоматическая настройка фокусировки при нажатии кнопки затвора наполовину.

[Отображ. при обнар. глаз]

▶[ON] / [OFF]

При установке на [OFF] вы можете скрыть перекрестие для функции обнаружения лиц/глаз во время совмещения фокуса, нажав кнопку затвора наполовину и т. д.

[Спуск полунажатием]

[ON] / ▶[OFF]

Можно выполнить быстрый спуск затвора, наполовину нажав кнопку затвора.

[Назн. REC на кн. затвора]

▶[ON] / [OFF]

Используйте кнопку затвора для операции начала/остановки видеозаписи в режиме [P/M].
Операцию начала/остановки видеозаписи с помощью кнопки затвора можно отключить установкой на [OFF].

[Быстр. АФ]

[ON] / ►[OFF]

Когда уменьшается дрожание фотокамеры, она автоматически настраивает фокусировку, и тогда при нажатии кнопки затвора фокусировка выполняется быстрее.

- Аккумулятор разряжается быстрее, чем обычно.
- Данная функция не действует в следующих случаях:
 - В режиме предварительного просмотра
 - В условиях плохого освещения

[АФ по глазам]

[ON] / ►[OFF]

Когда вы смотрите в видоискатель, срабатывает сенсор глаза и включается АФ.

- [АФ по глазам] может не работать при слабом освещении.

[Перемещ. области фокусир.]

[ON] / ►[OFF]

С помощью этой настройки можно задать циклическое перемещение зоны АФ, окна помощи при ручной фокусировке или увеличенного отображения видео на экране прямого просмотра с одного края экрана на противоположный.

[Увелич. прям. отоб. (видео)]

[Увеличенное отображ.]	▶[ON] / [OFF]
[Показать PIP]	[FULL] / ▶[PIP]
<p>Установка работы функции увеличения для экрана прямого просмотра видео (→[Увелич. прям. отоб. (видео)]: 356).</p> <p>[Увеличенное отображ.] [ON]: отображение увеличивается после отпускания кнопки Fn до повторного нажатия кнопки. [OFF]: отображение увеличивается, пока нажата кнопка Fn.</p> <p>[Показать PIP] Установка способа отображения увеличенного экрана (полноэкранный режим/ оконный режим).</p>	

Меню [Пользов.] ([Управление])

▶: настройки по умолчанию

[Настройки Q.MENU]

[Стиль макета]	▶[MODE1] / [MODE2]
[Назнач. переднего диска]	[Элемент] / ▶[Значение]
[Настройка элем. (фото)]	
[Настройка элем. (видео)]	
Индивидуальная настройка меню быстрого доступа. (→ Индивидуальная настройка меню быстрого доступа: 535)	

[Устан.касан.]

[Сенсорная панель]	▶[ON] / [OFF]
[Касание вкладки]	[ON] / ▶[OFF]
[АФ касанием]	▶[AF] / [AF+AE]
[АФ касанием панели]	[EXACT] / [OFFSET1] – [OFFSET7] / ▶[OFF]

Включение сенсорного управления на экране монитора.

[Сенсорная панель]: все сенсорные операции.

[Касание вкладки]: операции с вкладками, например [] с правой стороны экрана.



[АФ касанием]: операция по установке оптимальной фокусировки ([AF]) для объекта, которого коснулись. Кроме того, операция по установке оптимальной фокусировки и яркости ([AF+AE]). (→ [Перемещение зоны АФ касанием: 190](#))

[АФ касанием панели]: операция с помощью сенсорной панели во время отображения в видеоискателе. (→ [Перемещение зоны АФ с помощью сенсорной панели: 192](#))

[Настройка рычага блокир.]

Кнопка [AF ON]	[] / ▸ []
Джойстик	▸ [] / []
Кнопка [Q]	[] / ▸ []
Кнопки курсора / Кнопка [MENU/SET]	▸ [] / []
Диск управления	▸ [] / []
Кнопка [] (режим АФ)	[] / ▸ []
Кнопка [] (воспроизведение)	[] / ▸ []
Сенсорный экран	▸ [] / []
Кнопка [] (отмены) / Кнопка [] (удаление) / Кнопка Fn (Fn1)	[] / ▸ []
Кнопка [DISP.]	▸ [] / []
Кнопка [] (компенсация экспозиции)	[] / ▸ []
Кнопка [ISO]	[] / ▸ []
Кнопка [] (информация о звуке)	[] / ▸ []
Задний диск	▸ [] / []
Кнопка видеосъемки	[] / ▸ []
Передний диск	▸ [] / []
Кнопка [WB]	[] / ▸ []
Кнопка [LVF]	[] / ▸ []
Кнопка затвора	[] / ▸ []
Вспомогательная кнопка видеосъемки	[] / ▸ []
Объектив	[] / ▸ []
Кнопка увеличения экрана прямого просмотра (видео) / Кнопка Fn (Fn2)	[] / ▸ []
Кнопка предварительного просмотра / Кнопка Fn (Fn3)	[] / ▸ []

Установка операций, отключаемых с помощью рычажка блокировки управления. (Только для экрана записи)

- Блокировка применяется или снимается при каждом нажатии .
- Чтобы сменить страницу, нажмите [DISP.].
- Настройки по умолчанию восстанавливаются при нажатии [Q].
- При попытке использовать заблокированный элемент управления на экране отображается [].
- Элементы управления, блокируемые настройкой “Объектив”, зависят от объектива. Переключатели объектива не блокируются.
- Даже если объектив задействован во время блокировки настройкой “Объектив”, [] на экране не отображается.

После блокировки с помощью настройки “Объектив” проверьте, действует ли блокировка, попытавшись задействовать объектив.

[Настр.кн. Fn]

[Настройка в режиме зап.]

[Настройка в режиме воспр.]

Регистрация функции для кнопки Fn.

(→ [Регистрация функций для кнопок Fn: 520](#))

[Кнопка WB/ISO/Expo.]

[WHILE PRESSING] / [AFTER PRESSING1] / ▶[AFTER PRESSING2]

С помощью этой функции устанавливается выполнение операции при нажатии [WB] (Баланс белого), [ISO] (Светочувствительность ISO) или [] (Компенсация экспозиции).

[WHILE PRESSING]: Позволяет изменить настройку при нажатии и удерживании кнопки. Отпустите кнопку, чтобы подтвердить значение настройки и снова отобразить экран записи.

[AFTER PRESSING1]: Для изменения настроек нажмите кнопку. Еще раз нажмите кнопку, чтобы подтвердить значения настроек и снова отобразить экран записи.

[AFTER PRESSING2]: Для изменения настроек нажмите кнопку. При каждом нажатии кнопки меняется значение настроек. (Кроме значения компенсации экспозиции) Чтобы подтвердить выбор и снова отобразить экран записи, нажмите кнопку затвора наполовину.

[Настройка отобр. ISO]

[Передний/задний диск]

▶[ISO/ISO] / [ /ISO] / [OFF/ISO] /
[ISO/ ] / [ISO/OFF]

Установка работы дисков на экране настройки светочувствительности ISO.
Назначение [] позволяет изменить [Автоуст.верх.пред.ISO].





[Отоб. настр. комп. экспоз.]

[Кн. курсора (вверх/вниз)]

[] / ▶[OFF]

Установка работы кнопок ▲▼ на экране компенсации экспозиции.
Назначение [] позволяет установить брекетинг экспозиции.







[Передний/задний диск]

▶[ / ] / [ / ] / [OFF/ ] /
[ / ] / [ /OFF]

Установка работы дисков на экране компенсации экспозиции.
Назначение [] позволяет настроить мощность вспышки.

[Настройка лимба]

[Назначить лимб (F/SS)]		▶[SET1] / [SET2] / [SET3] / [SET4] / [SET5]			
Установка операций, назначаемых дискам в режимах [P]/[A]/[S]/[M].					
P/↗: смена программы, F: значение диафрагмы, SS: выдержка					
		[P]	[A]	[S]	[M]
[SET1]		P/↗	F	SS	F
		P/↗	F	SS	SS
[SET2]		—	F	—	F
		P/↗	—	SS	SS
[SET3]		—	—	SS	SS
		P/↗	F	—	F
[SET4]		—	—	—	F
		P/↗	F	SS	SS
[SET5]		P/↗	F	SS	F
		—	—	—	SS
[Вращение (F/SS)]		▶ /			
Изменение направлений поворота дисков для настройки показателя диафрагмы и выдержки.					
[Назн. диска управления]		▶ ([Громк.наушников]) / []/ ([Эксп. / диафр.] / [] ([Компенсация экспоз.]) / [ISO] ([Светочувст.] / [] ([Размер рамки фокуса])			
Установка функции, назначаемой на экране записи.					
[]/]: в режиме [M] позволяет назначить операцию по настройке значения диафрагмы. В других режимах, кроме [M], позволяет назначить операцию компенсации экспозиции.					

[Компенсация экспоз.]	[] / [] / ►[OFF]
Назначение функции компенсации экспозиции диску  или  . (Кроме режима [M])	
• Приоритет отдается настройке [Назначить лимб (F/SS)].	
[Настр.перекл.пов.диска]	[]
	[]
В настройке кнопки Fn [Пов.диск.упр-я функциями] устанавливаются функции, временно регистрируемые для  или  . (→ Регистрация функций для дисков: 532)	
[Поворот (операция с меню)]	►[ ] / [ ] / [ ] / [ ]
Изменение направления поворота дисков при работе с меню.	

[Настройки джойстика]

►[D.FOCUS Movement] / [Fn] / [MENU] / [OFF]
Установка движения джойстика на экране записи.
[D.FOCUS Movement]: перемещение зоны АФ и вспомогательного окна при ручной фокусировке. (→ Операция перемещения зоны АФ: 187 , Запись с помощью РФ: 195)
[Fn]: действует, как кнопки Fn.
[MENU]: действует, как  . Операции, которые можно выполнять перемещением джойстика, отключаются.
[OFF]: Джойстик отключается.

[Кнопка видео (дист.)]

Для кнопки видеосъемки на пульте дистанционного управления затвором (поставляется отдельно) можно зарегистрировать избранную функцию.
(→ [Пульт дистанционного управления затвором \(поставляется отдельно\): 703](#))

- В настройке по умолчанию зарегистрирована функция [Видеозапись].

Меню [Пользов.] ([Монитор / Экран (фото)])

►: настройки по умолчанию

[Авт. просм.]

[Продолжительность (фото)]	[HOLD] / [5SEC] – [0.5SEC] / ►[OFF]
[Приоритет воспроизв.]	[ON] / ►[OFF]

Отображение изображения сразу после его записи.

[Продолжительность (фото)]: установка автоматического просмотра при выполнении снимков.

[Приоритет воспроизв.]: при установке этой настройки на [ON] можно переключать экран воспроизведения во время автоматического просмотра или удалять снимки.

- Если [Продолжительность (фото)] установить на [HOLD], записанное изображение будет отображаться на экране, пока кнопка затвора не будет нажата наполовину.

[Приоритет воспроизв.] устанавливается на [ON].

- При использовании следующих функций [Авт. просм.] не действует:
– Серийная съемка SH

[Пост.предпросм]

[ON] / ►[OFF]	
[SET]	[Эффект]
	[Предпросмотр при Всп. РФ]

В режиме [A]/[M] всегда можно проверить эффекты диафрагмы на экране записи. Также в режиме [M] одновременно можно проверить выдержку.

- Комбинацию эффекта диафрагмы и эффекта выдержки можно задать в [Эффект].
- Функция предварительного просмотра также действует для экрана помощи при ручной фокусировке в случае установки [Предпросмотр при Всп. РФ] на [ON].
- В случае использования вспышки предварительный просмотр эффекта выдержки не действует.

[Гистограмма]

[ON] / ►[OFF]

Отображение гистограммы.

При установке этого параметра на [ON] отображается экран перемещения гистограммы.

Нажимая ▲▼◀▶, задайте положение.

Перемещение можно выполнять по диагонали с помощью джойстика.

- Также положение можно переместить перетаскиванием гистограммы на экране записи.
- Столбчатая диаграмма – это график, который отображает яркость вдоль горизонтальной оси и количество пикселей на каждом уровне яркости по вертикальной оси.

По распределению на графике можно определить текущую экспозицию.



(A) ← → (B)

(A) Темно

(B) Ярко



- Если записанное изображение и гистограмма не соответствуют друг другу при следующих условиях, гистограмма отображается оранжевым цветом:
 - Во время компенсации экспозиции.
 - При срабатывании вспышки.
 - Когда не удается получить стандартную экспозицию, например при слабом освещении.
- При использовании следующих функций [Гистограмма] не действует:
 - [Осцилл./вектроскоп]
- В режиме записи гистограмма является приблизительной.

[Линия разметки фото][] / [] / [] / ▶[OFF]

Установка шаблона контрольных линий, отображаемых на экране записи.

При использовании [] нажатием ▲▼◀▶ можно задать положение.

Перемещение можно выполнять по диагонали с помощью джойстика.

- При использовании [] для перемещения положения также можно перетащить [] на линиях решетки на экране записи.

[Увел. при Live View]

[MODE1] / [MODE2] / ▶[OFF]

[SET]

[P/A/S/M] / ▶[M]

Экран отображается ярче, чтобы легче можно было проверить объекты и композицию даже в условиях слабой освещенности.

[MODE1]: настройка для низкой освещенности с отдачей приоритета мягкому отображению.





[MODE2]: настройка для высокой яркости с отдачей приоритета видимости изображения.

- Режим записи, в котором работает [Увел. при Live View], можно изменить с помощью [SET].
- Этот режим не влияет на записанные снимки.
- Помехи могут быть более заметными на экране, чем на записанном изображении.
- Эта функция не действует в следующих случаях:
 - При настройке экспозиции (например, когда кнопка затвора нажата наполовину)
 - При записи видеоролика
 - При использовании [Настройка фильтров]
 - При отображении эффекта выдержки для [Пост.предпросм]

[Режим ночной съемки]

[Экран]	[ON] / ►[OFF]
[LVF]	[ON] / ►[OFF]
<p>Экраны монитора и видоискателя отображаются в красном цвете. Благодаря этому снижается яркость экрана, из-за которой плохо видны окружающие объекты в условиях слабой освещенности. Также можно установить яркость красного цвета.</p> <ol style="list-style-type: none"> 1 Нажимая ▲▼◀▶, выберите [ON] на мониторе или видоискателе (LVF). 2 Нажмите [DISP.], чтобы отобразить экран настройки яркости. <ul style="list-style-type: none"> • Для настройки монитора отобразите монитор, а для настройки видоискателя отобразите видоискатель. 3 Нажимая ◀▶, настройте яркость, а затем нажмите  или . <ul style="list-style-type: none"> • Этот эффект не применяется к изображениям, выводимым через HDMI. 	

[Настр. стиля экр./видоиск.

[Настройка видоискателя]	[] / ▶ []
[Настройка стиля экрана]	[] / ▶ []

Позволяет выбрать, показывать ли экран прямого просмотра, не скрывая отображение информации, или отображать его в полноэкранном режиме.

[]: размер изображений немного уменьшается для лучшей оценки их композиции.

[]: масштаб изображений меняется для заполнения всего экрана, чтобы можно было видеть их детали.

- Кнопке Fn можно назначить функцию, позволяющую переключать стиль текущего отображения на экране или видоискателе. (→ [\[Настр. стиля экр./видоиск.\]: 527](#))

[Горизонт. поворот изобр.(экран)]	▶[AUTO] / [ON] / [OFF]
[Вертик. поворот изобр.(экран)]	▶[AUTO] / [ON] / [OFF]

Можно установить, будет ли выполняться поворот изображения на экране в зависимости от направления или угла экрана во время записи.

[Горизонт. поворот изобр.(экран)]

[AUTO]: экран автоматически поворачивается горизонтально в соответствии с углом открытия или закрытия монитора.

[ON]: экран все время поворачивается горизонтально.

[OFF]: экран не поворачивается.

[Вертик. поворот изобр.(экран)]

[AUTO]: экран автоматически поворачивается вертикально в соответствии с углом поворота монитора.

[ON]: экран все время поворачивается вертикально.

[OFF]: экран не поворачивается.

- Настройки этой функции не отражаются на экране воспроизведения.

[Экспонометр]

[ON] / ▶[OFF]

Отображение экспонометра.

SS	8	15	30	60	125
F	2.8	4.0	5.6	8.0	11
		30	F5.6		

- Установите на [ON], чтобы отображать экспонометр при изменении программы, установке диафрагмы и выдержки.
- Если в течение определенного времени не выполняется никаких операций, экспонометр исчезает.

[Фокусное расст.]

▶[ON] / [OFF]

Отображение фокусного расстояния на экране записи во время операций увеличения.

[Миг. подсветка]

[ON] / ▶[OFF]



Во время автоматического просмотра или воспроизведения передержанные участки изображения мигают черно-белым цветом.



- Экран без выделения участков добавляется к отображению при нажатии [DISP.] на экране воспроизведения.

Используйте его для удаления выделения участков. (→ [Экран воспроизведения: 93](#))

[Прозрачное наложение]

[ON] / ►[OFF]	
[SET]	[Прозрачность]
	[Выбор изображения]
	[Сброс при выключении]
	[Отобр.(при наж. кнопки затвора)]
<p>Отображение записанных снимков с наложением на экране записи.</p> <ul style="list-style-type: none"> Используйте [Выбор изображения] для выбора отображаемых снимков. Нажимая ◀▶, выберите снимки, а затем для подтверждения нажмите  или . В случае установки для [Отобр.(при наж. кнопки затвора)] значения [OFF], [Прозрачное наложение] отменяется при нажатии кнопки затвора наполовину или полностью. При использовании следующих функций [Прозрачное наложение] не действует: <ul style="list-style-type: none"> Съемка фильмов 	

[Состояние стаб. изображ.]

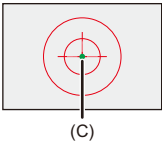
[ON] / ►[OFF]	
<p>Отображение контрольной (C) точки на экране записи для проверки возможного дрожания фотокамеры.</p>	
	
<ul style="list-style-type: none"> [Состояние стаб. изображ.] не работает в следующих случаях: <ul style="list-style-type: none"> При установке [Режим работы] в [Стаб. изображения] на [OFF] При установке переключателя O.I.S. на объективе на [OFF] При использовании следующих функций [Состояние стаб. изображ.] не действует: <ul style="list-style-type: none"> Съемка фильмов Режим высокого разрешения (при установке [Съемка с рук] на [OFF]) 	

[Указ. уровня]

▶[ON] / [OFF]

Отображение указателя уровня для помощи в корректировке наклона фотокамеры.

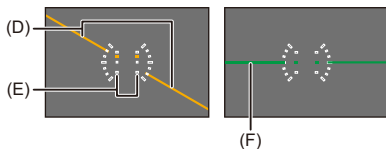

(D) Горизонтальное

(E) Вертикальное

(F) Зеленый (нет наклона)

- Даже после коррекции наклона может остаться погрешность прибл. $\pm 1^\circ$.
- При значительном наклоне фотокамеры вверх или вниз указатель уровня может отображаться неправильно.
- Настройку указателя уровня и сброс измененных значений можно выполнить в пункте [Регулир. указ.уровня.] меню [Настр.] ([Монитор / Экран]).
(→[Регулир. указ.уровня.]: 597)

[Точ. экспонометр яркости]

[ON] / ▶[OFF]

Укажите любое место на объекте для измерения яркости по небольшому участку.

(→[Точ. экспонометр яркости]: 406)

[Границы кадра]

[ON] / ▶[OFF]

Отображение контура для прямого просмотра.

[Показ./скр. информ. на экране]

[Панель управления]	▶[ON] / [OFF]
[Черный экран]	▶[ON] / [OFF]
Отображение панели управления и черного экрана при переключении между экранами с помощью кнопки [DISP.]. (→ Экран записи: 91)	

Меню [Пользов.] ([Монитор / Экран (видео)])

▶: настройки по умолчанию

[V-Log View Assist]

[Чтение файла LUT]	
[Выбор LUT]	
[LUT View Assist (монитор)]	[ON] / ▶[OFF]
[LUT View Assist (HDMI)]	[ON] / ▶[OFF]
<p>Изображения можно отобразить с применением данных LUT на экране/видеоискателе или вывести их через HDMI. (→[V-Log View Assist]: 433)</p>	

[HLG View Assist]

[Экран]	[MODE1] / ▶[MODE2] / [OFF]
[HDMI]	▶[AUTO] / [MODE1] / [MODE2] / [OFF]
<p>При записи или воспроизведении видео HLG изображения отображаются с преобразованной цветовой гаммой и яркостью на экране/видеоискателе фотокамеры или выводятся через HDMI. (→[HLG View Assist]: 438)</p>	

[Отображ. разверн. анаморф. изображ.]

$2.0\times$ / $1.8\times$ / $1.5\times$ / $1.33\times$ / $1.30\times$ [←↶→] / [←↷→] / [←↶→] / [←↷→] / [←↶→] / [←↷→] / ▶[OFF]
<p>С помощью этой настройки изображения отображаются растянутыми в соответствии со степенью увеличения анаморфного объектива фотокамеры. (→[Отображ. разверн. анаморф. изображ.]: 441)</p>





[Монохр. жив. просм.]

[ON] / ►[OFF]

Экран записи можно отобразить черно-белым цветом.

- Если во время записи используется вывод HDMI, выходное изображение не отображается черно-белым цветом.
- Функция [Монохр. жив. просм.] недоступна при использовании [Режим ночной съемки].



[Маркер центра]

[] / [] / [] / [] / ►[OFF]

Центр экрана записи обозначается значком [+].

Форму маркера можно изменить.

[Маркер безопасной зоны]

[] / [] / ►[OFF]

[SET]

[Размер]

[95%]

[90%]

[80%]

С помощью этой настройки на экране записи отображается зона безопасности, обозначающая область, которая будет отображаться на домашнем телевизоре.

[Маркер кадра]

[ON] / ►[OFF]	
[SET]	[Формат кадра]
	[Цвет кадра]
	[Маска кадра]
<p>На экране записи отображается кадр заданного формата. [Формат кадра] также можно настроить индивидуально. (→[Маркер кадра]: 410)</p>	

[Шаблон Зебра]

[ZEBRA1] / [ZEBRA2] / [ZEBRA1+2] / ►[OFF]	
[SET]	[Зебра 1]
	[Зебра 2]
<p>Участки, яркость которых превышает базовое значение, отображаются с полосами. (→[Шаблон Зебра]: 408)</p>	

[Осцилл./вектроскоп]

[WAVE] / [VECTOR] / ►[OFF]	
<p>На экране записи отображается осциллограф или вектроскоп. (→[Осцилл./вектроскоп]: 402)</p>	

[Цветные полосы]

[SMPTE] / [EBU] / [ARIB]

На экране записи отображаются цветные полосы.

(→ [Цветные полосы/тестовый тон: 412](#))

[Экран приор. видео]

[ON] / ►[OFF]

В режимах [iA]/[P]/[A]/[S]/[M] можно переключить экран записи и панель управления на индикацию, соответствующую видеосъемке, так же, как и в режиме [M].

Экран воспроизведения также переключается на отображение с приоритетом видео.

- При выборе настройки, для которой видеосъемка невозможна, настройка [Экран приор. видео] устанавливается на [OFF].
- [Экран приор. видео] работает только во время видеосъемки при использовании следующих функций:
 - [Интервал. съемка]
 - [Покадр. анимация]

[Красная рамка индик. ЗАП]

[ON] / ►[OFF]

На экране записи отображается красная рамка, указывающая на то, что идет видеосъемка.

Меню [Пользов.] ([ВХОД/ВЫХОД])

▶: настройки по умолчанию

[Выход HDMI Rec]

[Вывод информации] (→ Вывод отображаемой на фотокамере информации через HDMI: 471)	[ON] / ▶[OFF]
[Понижение качества] (→ Качество изображения при выводе HDMI: 462)	▶[AUTO] / [C4K/4K] / [1080p] / [1080i] / [OFF]
[Контр. HDMI Записи] (→ Вывод контрольной информации на внешний рекордер: 472)	[ON] / ▶[OFF]
[Звуковой вывод (HDMI)] (→ Вывод звука через HDMI: 473)	▶[ON] / [OFF]
[Увелич.отобр.в реальн.врем.] (→ Вывод увеличенного экрана прямого просмотра (видео) через HDMI: 473)	[MODE1] / [MODE2] / ▶[OFF]
Установка вывода HDMI во время записи.	

[Режим вентилятора]

[AUTO1] / ►[AUTO2] / [FAST] / [NORMAL] / [SLOW] / [OFF]

Установка режима работы вентилятора.

[AUTO1]: фотокамера переключает [SLOW]/[NORMAL] автоматически в соответствии с температурой фотокамеры. Эта настройка отдает приоритет контролю за повышением температуры в фотокамере.

[AUTO2]: фотокамера переключает [OFF]/[SLOW]/[NORMAL] автоматически в соответствии с температурой фотокамеры.

[FAST]: вентилятор работает постоянно с высокой скоростью.

[NORMAL]: вентилятор работает постоянно со стандартной скоростью.

[SLOW]: вентилятор работает постоянно с низкой скоростью.

[OFF]: вентилятор не работает.

- [OFF] можно задать в режиме [iA]/[P]/[A]/[S]/[M].
- При использовании следующих функций [SLOW] не действует.
При использовании следующих функций во время установки на [SLOW] настройка переключается на [AUTO1]:
 - [Кач-во зап.] свыше разрешения C4K
 - [Кач-во зап.] для видео с высокой частотой кадров свыше частоты кадров при записи 60,00p
 - [Измен. част. кадров] свыше частоты кадров 60 кадр/с

[Индикатор съемки]

[Передний индикатор съемки]

►[H] / [L] / [OFF]

[Задний индикатор съемки]

[H] / ►[L] / [OFF]

Установка порядка включения индикаторов съемки во время записи видео, а также их яркости.

Меню [Пользов.] ([Объектив / Прочее])

▶: настройки по умолчанию

[Восст.полож.объектива]

[ON] / ▶[OFF]

При выключении фотокамеры сохраняется положение фокусировки.
При использовании сменного объектива, совместимого с приводным трансфокатором, положение трансфокатора также сохраняется.

[Моториз. зум]

[Пошаг. увел.]

[ON] / ▶[OFF]

[Увел скорость]

[Фото]: [H] / ▶[M] / [L]

[Видео]: [H] / ▶[M] / [L]

[Кольцо зуммиров.]

▶[ON] / [OFF]

Выполняется настройка работы трансфокатора при использовании объектива с поддержкой приводного трансфокатора (трансфокатора с электроприводом).
(→[Моториз. зум]: 208)

[Настр. Fn кл. объектива]

▶[Останов. фокусировку] / [Режим АФ] / [Настройка обнаружения АФ] / [Обнаружение объекта] / [Блок. кольца фокуса] / [AE LOCK] / [AF LOCK] / [AF/AE LOCK] / [АФ ВКЛЮЧЕН] / [AF-ON: Сдвиг на передн. план] / [AF-ON: Сдвиг на задн. план] / [Уст. поля фокус.] / [Увелич. прям. отоб. (видео)] / [Стаб. изображения] / [Предвар. просмотр] / [Предв. просм. эфф. диафр.] / [Настройки отсутствуют] / [Выкл. (для отк. наж. и держ.)] / [Сброс.на настр.по умолч.]

Регистрация функции для кнопки фокусировки сменного объектива.

- При установке [Останов. фокусировку] фокусировка фиксируется при нажатии кнопки фокусировки.

[Увел. кольца диафрагмы]

[SMOOTH] / ▶[1/3EV]

Можно изменять деления шкалы для установки значения диафрагмы с помощью кольца диафрагмы.

[SMOOTH]: Можно точно настроить значение диафрагмы.

[1/3EV]: Можно установить значение диафрагмы по шкале с делениями 1/3 EV.

- Эту настройку можно использовать при прикреплении объектива, совместимого с кольцом диафрагмы без щелчков (H-X1025/H-X2550: поставляется отдельно) (По состоянию на январь 2022 г.).
- При выполнении снимков эта настройка действует, если кольцо диафрагмы установлено в положение, отличное от [A].
- Если кольцо диафрагмы установлено в положение [A], действует значение диафрагмы, установленное фотокамерой, которое можно настроить с помощью [1/3EV].
- Во время видеосъемки точную настройку можно выполнить с помощью [SMOOTH].
- При установке [SMOOTH] дробные части значений диафрагмы на экране не отображаются.

[Упр. кольцом фокусировки]

▶[NON-LINEAR] / [LINEAR]	
[SET]	[90°] – [1080°] (▶[300°]) / [Максимум]
<p>Установка степени перемещения для фокусировки с помощью кольца фокусировки. (При использовании совместимых объективов)</p> <p>[NON-LINEAR]: фокусировка реагирует ускорением в соответствии со скоростью вращения кольца фокусировки.</p> <p>[LINEAR]: фокусировка реагирует с постоянной степенью в соответствии с углом поворота кольца фокусировки.</p> <ul style="list-style-type: none"> • При использовании объективов, оснащенных механизмом переключения режима фокусировки, задайте для объектива режим автофокусировки, а для фотокамеры режим ручной фокусировки. <p>[SET]: установка угла поворота кольца фокусировки в случае выбора [LINEAR].</p> <ul style="list-style-type: none"> • Углы, которые невозможно задать для прикрепленного объектива, не отображаются. • Информацию об объективах с поддержкой управления кольцом фокусировки см. на следующем сайте поддержки: https://panasonic.jp/support/global/cs/dsc/connect/index.html (Только на английском языке) 	

[Данные об объективе]

[Lens1] – [Lens12] (▶[Lens1])

При использовании объектива без функции обмена данными с этой фотокамерой зарегистрируйте информацию об объективе в фотокамере.

- Этот параметр связан с [Данные об объективе] в пункте [Стаб. изображения] меню [Фото] ([Другие (фото)]). (→[Данные об объективе]: 266)

[Подтв. дан. об объективе]

▶[ON] / [OFF]

В случае прикрепления объектива без функции обмена данными с этой фотокамерой, после включения фотокамеры появляется сообщение с указанием подтвердить информацию об объективе.

[Инф. о верт. полож. (видео)]

▶[ON] / [OFF]

Вы можете задать, должна ли записываться информация о вертикальной ориентации фотокамеры во время видеозаписи.

[ON]: информация о вертикальной ориентации записывается. Видеоролики, записанные фотокамерой, находившейся в вертикальном положении, во время воспроизведения будут автоматически отображаться вертикально на ПК, смартфоне и т. п.

[OFF]: информация о вертикальной ориентации не записывается.

- На экране воспроизведения фотокамеры в вертикальной ориентации отображается только экран пиктограмм.

Меню [Настр.]

- Меню [Настр.] ([Карта/файл]): 586
- Меню [Настр.] ([Монитор / Экран]): 594
- Меню [Настр.] ([ВХОД/ВЫХОД]): 598
- Меню [Настр.] ([Настройка]): 604
- Меню [Настр.] ([Другие]): 606

Меню [Настр.] ([Карта/файл])

▶: настройки по умолчанию

[Форматир. карты]

[Разъем карты 1 (CFexpress)] / [Разъем карты 2 (SD)]

Форматирование карты памяти (инициализация).

Отформатируйте карты в фотокамере до их использования.

Низкоуровневое форматирование карт CFexpress











При форматировании карт CFexpress можно выбрать выполнение низкоуровневого форматирования.

Если скорость записи на карту начала снижаться, рекомендуется выполнить низкоуровневое форматирование.

- 1 Выберите [Разъем карты 1 (CFexpress)].
- 2 Нажмите [DISP.] и установите флажок рядом с [Низкоур. форматирование].
- 3 Выберите [Да].

- При форматировании карты стираются все хранимые на ней данные без возможности восстановления.
Сохраните резервную копию необходимых данных до форматирования карты.
- Во время форматирования нельзя выключать фотокамеру или выполнять другие операции.
- Не выключайте фотокамеру во время форматирования.
- Если карта была отформатирована с помощью компьютера или другого устройства, повторно отформатируйте ее с помощью фотокамеры.
- При форматировании карты можно сохранить на ней информацию о настройках фотокамеры. (→ [Сохран./Вос.настр.фотоап.]: 605)
- В зависимости от настройки [Имя видеофайла], при форматировании может измениться метка тома карты. (→ [Имя видеофайла]: 588)
 - Если настройка [Как фото (стандарт DCF)]: “LUMIX”
 - Если настройка [CINE-стиль]: метка тома, заданная в [Настр. файла для CINE]

[Функц. двойн. разъема кар.]

[Способ записи]	▶[] / [] / []
<p>При этом задается порядок выполнения записи в отсеки карты 1 и 2.</p> <p> [Релейная запись]: Выбор приоритета разъемов для карт при записи. [Целевой разъем карты]: [ → ] / [ → ]</p> <p>Перенос записи на карту в другом отсеке, после того как на первой карте закончится свободное место.</p> <ul style="list-style-type: none"> • Кнопке Fn можно назначить функцию, позволяющую менять карту, которая является приоритетной для записи. (→ [Целевой разъем карты]: 528) <p> [Резервная запись]: На две карты одновременно записываются одинаковые изображения.</p> <p> [Выделенная запись]: Позволяет указать разъем для карты, который будет использоваться при записи, для различных форматов изображений. [Папка для JPEG]/[Папка для RAW]/[Папка для видео]</p> <ul style="list-style-type: none"> • Функция двойного разъема для карт не действует, если для [Формат файла записи] или [Кач-во зап.] выполнены настройки, которые делают невозможной запись на карты SD. <p>Примечания о перенимаемой записи</p> <ul style="list-style-type: none"> • Запись следующих видеороликов продолжить на другую карту невозможно: <ul style="list-style-type: none"> – [Циклическая запись (видео)] <p>Замечания по записи резервной копии</p> <ul style="list-style-type: none"> • Рекомендуется использовать карты с одинаковой емкостью. Если класса скорости или емкости карты оказывается недостаточно для видеосъемки, запись на обе карты останавливается. • Запись резервной копии невозможна для указанных ниже видеороликов. Их можно записать только на одну карту: <ul style="list-style-type: none"> – [Циклическая запись (видео)] • При использовании следующих сочетаний карт запись резервной копии для видеороликов невозможна: <ul style="list-style-type: none"> – Карты памяти SD/SDHC и карты CFexpress 	

[Имя видеофайла]

▶[Как фото (стандарт DCF)] / [CINE-стиль]

Имя папки и имя файла, используемые при сохранении видео на карты, переключаются на стиль CINE.

[Как фото (стандарт DCF)]: Видеофайлы сохраняются с использованием того же соглашения о присвоении имен, что и снимки. Местом хранения является папка DCIM.

[CINE-стиль]: Соглашение о присвоении имен для видеофайлов переключается на стиль CINE. Местом хранения является папка PRIVATE.

Соглашения о присвоении имен при установке [CINE-стиль]

Имя папки

001 A A P A M

└─┬─┬─┬─┬─┬─
(1) (2)(3)(4)(5)(6)

- (1) Номер папки (3 цифры, 001 – 999)
- (2) Устанавливается на "A"
- (3) Частота кадров
A: 59,94p / B: 50,00p / C: 29,97p/59,94i / D: 25,00p/50,00i / E: 24,00p / F:
23,98p / G: 48,00p / H: 47,95p / J: 239,76p / K: 200,00p / L: 120,00p / M:
119,88p / N: 100,00p
- (4) Формат видеозаписи
J: запись с чересстрочной разверткой (MOV, LPCM) / P: запись с
построчной разверткой (MP4, AAC) / Q: запись с построчной разверткой
(MOV, LPCM) / Y: запись с построчной разверткой (Apple ProRes, LPCM)
- (5) Устанавливается на "A"
- (6) Настройка записи
Во время перенимаемой записи/записи с распределением:
M: Разъем для карты 1 / M: Разъем для карты 2
Во время записи резервной копии:
M: разъем для карты 1 / T: разъем для карты 2

Имя файла

A001C001_221201_E125.MOV

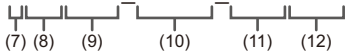

- (7) Указатель фотокамеры (1 буква, A – Z)
- (8) Номер карты (3 цифры, 001 – 999)
- (9) Номер ролика (4 буквенно-цифровых символа, C001 – C999)
- (10) Год, месяц, день (ГГММДД)
- (11) Хеш-значение (4 буквенно-цифровых символа)
- (12) Расширение

- Используйте карту емкостью 48 ГБ или больше для установки на [CINE-стиль].
- В каждой папке может храниться не более 999 файлов.
- Номера роликов назначаются последовательно от C001 до C999 в порядке записи.

Если изменить папку хранения, будет назначен номер, следующий за последним присвоенным номером ролика.

- В следующих случаях при сохранении следующего файла автоматически создается новая папка с приращенным номером:
 - Количество роликов дошло до 999
 - Изменена какая-либо из настроек (3), (4) или (6)
- Когда количество папок доходит до 999, новые папки создать невозможно.

Рекомендуется сохранить резервную копию данных и выполнить форматирование карты.

- Следующие файлы сохраняются в папке DCIM даже при выборе [CINE-стиль]:
 - Видео, созданное из [Интервал. съемка]/[Покадр. анимация]
 - Снимки, полученные из видео

[Настр. файла для CINE]

▶ [Индекс камеры] / [Номер следующей карты]

При установке [Имя видеофайла] на [CINE-стиль] для карт можно задать метки тома.

Метка тома [Индекс камеры]+[Номер следующей карты] устанавливается следующим образом.

[Индекс камеры]: Указатель фотокамеры для метки тома можно задать в диапазоне от A до Z.

[Номер следующей карты]: Номер карты для метки тома можно задать в диапазоне от 001 до 999.

- Метка тома меняется в следующих случаях:
 - При форматировании карты
 - При записи видео
- Как вводить символы (→ [Ввод символов: 105](#))

[Настр. папки / файла]

[Выбрать папку] / [Создать папку] / [Настр. имени файла]

Установка имени папки и имен файлов, используемых для изображений, которые сохраняются в папке DCIM.

Имя папки

100ABCDE



- (1) Номер папки (3 цифры, 100 – 999)
- (2) 5-буквенный определяемый пользователем сегмент

Имя файла

PABC0001.JPG

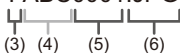

- (3) Цветовое пространство ([P]: sRGB, [_]: AdobeRGB)
- (4) 3-буквенный определяемый пользователем сегмент
- (5) Номер файла (4 цифры, 0001 – 9999)
- (6) Расширение

[Выбрать папку]: Выбор папки для хранения изображений.

[Создать папку]: Создание новой папки с приращенным номером папки.

- Если на карте нет папок для записи, отображается экран для сброса номера папки.

[ОК]:

Увеличение номера папки без изменения 5-буквенного определяемого пользователем сегмента ((2) выше).

[Измен.]:

Изменение 5-буквенного определяемого пользователем сегмента ((2) выше).

При этом номер папки также увеличивается.

[Настр. имени файла]

[Ссылка на № папки]:

Использование 3-буквенного определяемого пользователем сегмента ((4) выше) для установки номера папки ((1) выше).

[Настр. пользователя]:

Изменение 3-буквенного определяемого пользователем сегмента ((4) выше).

- Когда появится экран ввода символов, выполните шаги, описанные в разделе “Ввод символов”. (→ Ввод символов: 105)

Доступные знаки: буквы (знаки верхнего регистра), цифры и [_]

- В каждой папке может храниться до 1000 файлов.
- Номера файлов назначаются последовательно от 0001 до 9999 в порядке записи.

Если изменить папку хранения, будет назначен номер, следующий за последним присвоенным номером файла.

- В следующих случаях при сохранении следующего файла автоматически создается новая папка с приращенным номером:
 - Количество файлов в текущей папке достигло 1000.
 - Номер файла достиг 9999.

- Новые папки нельзя создать, если есть папки, пронумерованные подряд от 100 до 999.

Рекомендуется сохранить резервную копию данных и выполнить форматирование карты.

- Функция [Выбрать папку] недоступна при использовании [Резервная запись] в [Функц. двойн. разъема кар.].

[Сброс номера файла]

[Разъем карты 1 (CFexpress)] / [Разъем карты 2 (SD)]

Обновление номера папки в папке DCIM и сброс номера файла на 0001.

- Когда номер папки достигает 999, номер файла не может сбрасываться. Рекомендуется сохранить резервную копию данных и выполнить форматирование карты.
- **Для сброса номера папки на 100:**
 - 1 Выполните [Форматир. карты] для форматирования карты.
(→[Форматир. карты]: 586)
 - 2 Выполните [Сброс номера файла] для сброса номера файла.
 - 3 Выберите [Да] на экране сброса номера папки.
- Чтобы сбросить номер папки и номер файла в папке PRIVATE на 001, отформатируйте карту. (→[Форматир. карты]: 586)

[Свед. об авторских правах]

[Автор] [ON] / ►[OFF] / [SET]

[Владелец авторских прав] [ON] / ►[OFF] / [SET]

[Отобр. свед. об авт. правах]

Запись имен исполнителей и владельцев авторских прав в данных Exif изображения.

- Имена можно зарегистрировать из [SET] в [Автор] и [Владелец авторских прав].
Как вводить символы (→Ввод символов: 105)
- Можно ввести до 63 символов.
- Зарегистрированные сведения об авторских правах можно проверить в [Отобр. свед. об авт. правах].

Меню [Настр.] ([Монитор / Экран])

▶: настройки по умолчанию

[Режим энергосбереж.]

[Режим сна]	[10MIN.] / ▶[5MIN.] / [2MIN.] / [1MIN.] / [OFF]
[Режим сна (Wi-Fi)]	▶[ON] / [OFF]
[Автооткл. LVF/Экран]	▶[5MIN.] / [2MIN.] / [1MIN.] / [OFF]
[Экон.энер.при съем.LVF]	[Время в реж. ожидания]
	[Способ включения]

С помощью этой функции фотокамера автоматически переходит в режим сна (энергосбережения) или видеискатель/монитор выключаются автоматически, если в течение заданного времени не выполняется никаких операций.
 (→ [Режим энергосбереж.]: 57)

[Регулирование температуры]

[Макс. темп. при записи]	[HIGH] / ▶[STANDARD]
<p>Этой настройкой можно задать, при какой температуре во время видеосъемки фотокамера автоматически прекратит запись.</p> <p>При установке на [HIGH] запись продолжается даже при повышении температуры фотокамеры.</p> <p>[Макс. темп. при записи]</p> <p>[HIGH]: Установка температуры, при которой запись прекращается из-за повышения температуры фотокамеры.</p> <ul style="list-style-type: none">• Съемку можно вести дольше, но корпус фотокамеры станет горячим. Используйте штатив и т. п., потому что съемка фотокамерой с рук в течение длительного времени может вызвать низкотемпературные ожоги. <p>[STANDARD]: Запись прекращается при повышении температуры фотокамеры.</p> <ul style="list-style-type: none">• Установите на [STANDARD] при съемке фотокамерой с рук.	

[Частота кадров монитора]



[30fps] / ▶[60fps]
<p>Установка скорости отображения для прямого просмотра на экране при записи снимков.</p> <p>[30fps]: сокращается энергопотребление для продления времени работы.</p> <p>[60fps]: плавно отображаются движения.</p> <ul style="list-style-type: none">• При использовании следующих функций [Частота кадров монитора] не действует:<ul style="list-style-type: none">– Вывод HDMI

[Настр. экрана]/[Видоискатель]

[Яркость] / [Контраст] / [Насыщенн.] / [Тон красн.] / [Тон синего]

Настройка яркости, цвета, красного или синего оттенка монитора/видоискателя.

1 Нажимая ▲▼, выберите элемент настройки, а нажатием ◀▶ выполните настройку.

2 Нажмите  или  для подтверждения настройки.

- Выполняется настройка для монитора при его использовании и видоискателя при его использовании.

[Подсветка экрана]/[Яркость LVF]

▶[AUTO] / [-3] – [+3]

Настройка яркости монитора/видоискателя.



[AUTO]: яркость настраивается автоматически в зависимости от яркости освещения вокруг фотокамеры.

- Яркость монитора настраивается во время отображения на мониторе, а яркость видоискателя — во время отображения на видоискателе.
- В случае установки [AUTO] или установки положительного значения настройки период использования сокращается.
- При использовании [Режим ночной съемки] настройки [Подсветка экрана]/[Яркость LVF] недоступны.

[Сенсор глаза]

[Светочувст.]	▶[HIGH] / [LOW]
Настройка чувствительности датчика глаза.	
[Перек.LVF/Экран]	▶[LVF/MON AUTO] (автоматическое переключение между видеоискателем/экраном) / [LVF] (видеоискатель) / [MON] (экран)
Установка способа переключения между монитором и видеоискателем.	
<ul style="list-style-type: none"> • Если нажать [LVF] для переключения отображения, настройка [Перек.LVF/Экран] также переключится. 	

[Регулир. указ.уровня.]

[Настр]
Держа фотокамеру в горизонтальном положении, нажмите  или  . Будет выполнена настройка указателя уровня.
[Сброс знач. указ. уровня]
Восстанавливается настройка указателя уровня по умолчанию.

Меню [Настр.] ([ВХОД/ВЫХОД])

▶: настройки по умолчанию

[Сигнал]

[Гром.сигнала]	[] (высокая) / ▶[] (низкая) / [] (выкл.)
[Гр. з. сиг. AF]	[] (высокая) / ▶[] (низкая) / [] (выкл.)
[Тон зв. AF]	▶[] (Шаблон 1) / [] (Шаблон 2) / [] (Шаблон 3)
[Громк.затв.]	[] (высокая) / ▶[] (низкая) / [] (выкл.)
[Звук электр.затвора]	▶[] (Шаблон 1) / [] (Шаблон 2) / [] (Шаблон 3)
Установка звуковых сигналов, звукового сигнала АФ и звуков электронного затвора.	

[Громк.наушников]

[0] до [LEVEL15] (▶[LEVEL3])
<p>Настройка громкости при подключении наушников. (→ Настройка громкости звука в наушниках: 383)</p> <ul style="list-style-type: none"> Эта настройка действует совместно с [Громк.наушников] в меню [Видео] ([Аудио]).

[Канал контр. звука (восп.)]

▶[COMBINED WITH REC] / [CH1/CH2] / [CH3/CH4] / [CH1+CH2/CH3+CH4] / [CH1] / [CH2] / [CH3] / [CH4] / [CH1+CH2] / [CH3+CH4] / [CH1+CH2+CH3+CH4]

Во время воспроизведения видео выбирается аудиоканал, выводимый на динамик фотокамеры или наушники.

Информация о выводе звука (→[Канал контроля звука]: 384)

[COMBINED WITH REC]: Звук выводится с такими же настройками, как в пункте [Канал контроля звука] меню [Видео] ([Аудио]).

- Во время воспроизведения видео изменить настройки невозможно.
- Канал L и канал R смешиваются для вывода звука из динамика фотокамеры.

[Wi-Fi]



[Функция Wi-Fi] (→Подключение к смартфону ([Подключение Wi-Fi]): 634, Подключения по Wi-Fi: 666)

[Настройка Wi-Fi] (→Меню [Настройка Wi-Fi]: 677)

[Bluetooth]

[Bluetooth] (→ Подключение к смартфону (соединение Bluetooth): 628)
[Отпр. изобр. (смартфон)] (→ Использование меню для легкой передачи: 641)
[Дистан. пробуждение] (→ [Дистан. пробуждение]: 655)
[Возврат из режима сна] (→ Сокращение времени выхода из [Режим сна]: 648)
[Автопередача] (→ [Автопередача]: 651)
[Вед. журн. местопол.] (→ [Вед. журн. местопол.]: 653)
[Автоустан. времени] (→ [Автоустан. времени]: 657)
[Настройки сети Wi-Fi]
[Настройки сети Wi-Fi]: регистрация точки доступа Wi-Fi. Точки беспроводного доступа, используемые для подключения фотокамеры к сетям Wi-Fi, регистрируются автоматически.

[USB]

[Режим USB]	▶[] [Выбрать вкл. соедин.] / [] [PC(Storage)] / [] [PC(Tether)] / [] [PictBridge(PTP)]
<p>Установка метода связи для использования при подключении соединительного кабеля USB.</p> <p>[] [Выбрать вкл. соедин.]: выберите эту настройку, чтобы задать коммуникационную систему USB при подключении к другому устройству. (→ Разъем USB: 681)</p> <p>[] [PC(Storage)]: выберите эту настройку, чтобы экспортировать изображения на подключенный ПК. (→ Импортирование изображений на ПК: 686)</p> <p>[] [PC(Tether)]: выберите эту настройку, чтобы управлять фотокамерой с ПК, на котором установлено программное обеспечение “LUMIX Tether”. (→ Привязанная запись: 693)</p> <p>[] [PictBridge(PTP)]: выберите эту настройку при подключении к принтеру с поддержкой PictBridge. (→ Печать: 696)</p>	
[Источник питания USB]	▶[ON] / [OFF]
<p>Подача питания по соединительному кабелю USB.</p> <ul style="list-style-type: none"> • Даже если этот параметр установлен на [OFF], при подключенном сетевом адаптере питание будет подаваться. 	

[HDMI-подключение]

[Выходное разрешение(восп.)]	▶[AUTO] / [C4K/120p] / [C4K/100p] / [C4K/60p] / [C4K/50p] / [C4K/30p] / [C4K/25p] / [C4K/24p] / [4K/120p] / [4K/100p] / [4K/60p] / [4K/50p] / [4K/30p] / [4K/25p] / [4K/24p] / [1080/120p] / [1080/100p] / [1080p] / [1080i] / [720p] / [576p] / [480p]
<p>Установка разрешения при выводе HDMI для воспроизведения.</p> <p>[AUTO]: изображения выводятся с разрешением, соответствующим подключенному внешнему устройству. При воспроизведении снимков вывод выполняется с максимальным разрешением 8K.</p> <ul style="list-style-type: none"> • Доступные для выбора элементы зависят от настройки [Системная частота]. • Если на внешнем устройстве отсутствует изображение при установке [AUTO], измените настройку [AUTO] на другую, чтобы установить формат, поддерживаемый внешним устройством. (Смотрите также инструкцию по эксплуатации внешнего устройства.) • В зависимости от подключенного внешнего устройства, воспроизведение видео может оказаться невозможным. 	
[LUT View Assist (HDMI)]	[ON] / ▶[OFF]
<p>Изображения выводятся с применением данных LUT (Look-Up Table) при воспроизведении видеороликов, записанных с установкой [Фото стиль] на [V-Log].</p> <ul style="list-style-type: none"> • Этот параметр связан с [LUT View Assist (HDMI)] в пункте [V-Log View Assist] меню [Пользов.] ([Монитор / Экран (видео)]). (→[V-Log View Assist]: 433) 	

[HLG View Assist (HDMI)]	▶[AUTO] / [MODE1] / [MODE2] / [OFF]
<p>С помощью этого параметра при записи или воспроизведении видео HLG изображения отображаются с преобразованной цветовой гаммой и яркостью.</p> <ul style="list-style-type: none"> • Этот параметр связан с [HDMI] в пункте [HLG View Assist] меню [Пользов.] ([Монитор / Экран (видео)]). (→[HLG View Assist]: 438) 	
[VIERA Link (CEC)]	[ON] / ▶[OFF]
<p>Для управления фотокамерой, которая подключена с помощью кабеля HDMI к устройству, совместимому с VIERA Link, можно использовать пульт дистанционного управления этого устройства.</p> <p>(→ Использование VIERA Link: 684)</p>	
[Цвет фона (воспр.)]	[■] / ▶[■]
<p>Установка цвета полос сверху и снизу или с левой и правой стороны изображений, выводимых на внешнее устройство.</p> <ul style="list-style-type: none"> • Рекомендуется установить этот параметр на [■] во избежание "выжигания" (обесцвечивания) экрана устройства-получателя выводимого сигнала. 	
[Уровень яркости фото]	[0-255] / ▶[16-255]
<p>Установка уровня яркости при выводе снимков на внешнее устройство.</p>	

[Индикатор питания/сети]

▶[ON] / [OFF]
<p>С помощью этой настройки включается индикатор питания и индикатор сетевого соединения.</p>

Меню [Настр.] ([Настройка])

[Сохранить в режим польз.]

[C1] / [C2] / [C3] / [C4-1] – [C4-10]

Информацию о текущих настройках фотокамеры можно зарегистрировать.

(→ [Регистрация в пользовательском режиме: 543](#))

[Загрузить режим польз.]

[C1] / [C2] / [C3] / [C4-1] – [C4-10]

Вызов из памяти зарегистрированных настроек пользовательского режима для выбранного режима записи и перезапись с заменой текущих настроек этими настройками.

(→ [Вызов настроек из памяти: 546](#))

[Настройка режима польз.]

[Предельн. кол-во реж. польз.]

[Редактировать название]

[Повт. загр. реж. польз.]

[Выбор данных загрузки]

Настройка удобства использования пользовательского режима.

(→ [Подробные настройки пользовательского режима: 544](#))

[Сохран./Вос.настр.фотоап.]

[Сохран.] / [Загрузить] / [Удал.] / [Сохран. настр. во вр. формат.]

Сохранение на карту информации о настройках фотокамеры.

Сохраненную информацию о настройках можно загрузить на фотокамеру, что позволяет задать одинаковые настройки на нескольких фотокамерах.

[Сохран.]: Сохранение на карту информации о настройках фотокамеры.

- При сохранении новых данных выберите [Новый файл], а при перезаписи существующего файла выберите этот файл.
- При выборе [Новый файл] отображается экран для выбора имени сохраняемого файла.

[ОК]:

Сохранение файла с использованием имени на экране.

[Изм. имя файла]:

Изменение имени файла и сохранение файла.

- Доступные символы: буквы (символы верхнего регистра), цифры, не более 8 символов
- Как вводить символы (→ [Ввод символов: 105](#))

[Загрузить]: Загрузка информации о настройках на карту и ее копирование на фотокамеру.

[Удал.]: Удаление информации о настройках с карты.

[Сохран. настр. во вр. формат.]: При форматировании карты информация о настройках фотокамеры остается сохраненной на карте.

- Информацию о настройках можно загрузить только для такой же модели.
- На одну карту можно сохранить не более 10 вариантов информации о настройках.
- Список функций, для которых можно сохранить информацию о настройках (→ [Список настроек по умолчанию/пользовательских настроек/доступных для копирования настроек: 779](#))

[Сброс]

Восстановление настроек по умолчанию фотокамеры.

(→ [\[Сброс\]: 104](#))

Меню [Настр.] ([Другие])

[Уст. часов]



Установка даты и времени.

(→ [Настройка часов \(при первом включении\): 72](#))

[Часовой пояс]

Установка часового пояса.

Нажимая ◀▶, выберите часовой пояс, а затем для подтверждения нажмите

 или .



(A) Текущее время

(B) Разница во времени с GMT (средним временем по Гринвичу)

- Если у вас используется летнее время [, нажмите ▲. (Значение времени сдвинется вперед на 1 час.)

Чтобы вернуть отображение обычного времени, еще раз нажмите ▲.

[Системная частота]

[59.94Hz (NTSC)] / [50.00Hz (PAL)] / [24.00Hz (CINEMA)]

* Характеристики настроек по умолчанию зависят от страны или региона приобретения фотокамеры.

Изменение системной частоты для записываемых и воспроизводимых на фотокамере видеороликов.

(→ [Системная частота]: 132)

[Обновл. пикс.]

Оптимизация датчика изображения и обработки изображений.

- Для датчика изображения и обработки изображений установлены оптимальные настройки на момент покупки фотокамеры. Используйте эту функцию, если записываются яркие пятна, которых нет на объекте съемки.
- После корректировки пикселей выключите и затем снова включите фотокамеру.

[Очистка сенсора]

Уменьшение количества пыли при сдувании частиц и пылинок, прилипших к передней части датчика изображения.

- Эту функцию можно использовать, когда пыль особенно заметна.
- После завершения выключите и снова включите фотокамеру.

[Язык]

Установка языка экранных сообщений.

- Если по ошибке был установлен другой язык, для выбора необходимого языка выберите значок меню [☺].



[Просм.версии]

[Обновление ПО] / [Инфо о программах]

Можно проверить версию встроенного программного обеспечения фотокамеры и объектива.

Кроме того, можно обновить встроенное программное обеспечение и отобразить информацию о программном обеспечении фотокамеры.

[Обновление ПО]: обновляется встроенное программное обеспечение.

- 1 Скачайте программное обеспечение. (→ [Встроенное программное обеспечение фотокамеры/объектива: 18](#))
- 2 Сохраните программное обеспечение в корневом каталоге карты (первой папке, которая появляется при обращении к карте на ПК), а затем вставьте карту в фотокамеру.
- 3 Выберите [Обновление ПО], нажмите  или , а затем выберите [Да] для обновления встроенного программного обеспечения.

[Инфо о программах]: отображение информации о программном обеспечении фотокамеры.

- Когда поддерживаемое дополнительное устройство (микрофонный адаптер XLR и т. п.) прикреплено к фотокамере, ее версию встроенного программного обеспечения также можно проверить.

[Утвержденные правила]

Отображение номера сертификации согласно правилам использования радиоволн.



- * В зависимости от страны или региона, где была приобретена фотокамера, эта информация не отображается из-за различий в технических характеристиках.

Мое меню

- [Регистрация в "Моем меню": 609](#)
- [Редактирование "Моего меню": 610](#)

Зарегистрируйте часто используемые меню в "Мое меню".

Зарегистрировать можно не более 23 элементов.



Зарегистрированные меню можно вывести на экран из [] – [].

Регистрация в "Моем меню"

1 Выберите [Добавить].





-  → [] → [] → [Добавить]

2 Выполните регистрацию.

- Выберите меню для регистрации, а затем нажмите  или .

❖ Вывод на экран "Моего меню"

Вывод на экран всех меню, зарегистрированных в "Моем меню".

-  → [] → []/[]/[] → Зарегистрированные меню

Редактирование "Моего меню"

Порядок отображения в "Моем меню" можно изменить и удалить ненужные меню.

 → [] → **Выберите** []

[Добавить]

Выбор и регистрация меню, которые будут отображаться в "Моем меню".

[Сортировка]

Изменение порядка "Моего меню".

Выберите меню для изменения, а затем установите место для перемещения.

[Удал.]

Удаление меню, зарегистрированных в "Моем меню".

[Удалить элемент]: выбор меню, а затем удаление.

[Удал. все]: удаление всех меню, зарегистрированных в "Моем меню".

[Отобр.из Моего меню]

Отображением первым "Моего меню" при отображении меню.

[ON]: отображение "Моего меню".

[OFF]: отображение меню, которое использовалось последним.

Список меню

Индивидуальная настройка фотокамеры и многие настройки функций выполняются с помощью меню этой фотокамеры.

В этом разделе представлены все пункты меню в виде списка.







- Информация о способах работы с меню (→ [Способы работы с меню: 99](#))
- Следующие списки смотрите в разделе "[Материалы](#)":
 - [Список настроек по умолчанию/пользовательских настроек/доступных для копирования настроек: 779](#)
 - [Список функций, которые можно задать в каждом режиме записи: 804](#)

- [Меню \[Фото\]: 612](#)
- [Меню \[Видео\]: 614](#)
- [Меню \[Пользов.\]: 617](#)
- [Меню \[Настр.\]: 620](#)
- [\[Мое меню\]: 622](#)
- [Меню \[Восп.\]: 623](#)







Меню [Фото]

: Пункты, общие для меню [Фото] и меню [Видео]. Их настройки синхронизированы.

[Качество изображения]

- [Фото стиль] (→[[Фото стиль](#)]: 307) 
- [Режим замера] (→[[Режим замера](#)]: 268) 
- [Формат] (→[[Формат](#)]: 120)
- [Качество изображения] (→[[Качество изображения](#)]: 123)
- [Разм. кадра] (→[[Разм. кадра](#)]: 121)
- [Настр. реж. выс. разрешения] (→[[Режим высокого разрешения](#)]: 220)
- [NR при длинной эксп.] (→[[NR при длинной эксп.](#)]: 256)
- [Чувствит. ISO (фото)] (→[[Чувствит. ISO \(фото\)](#)]: 298)
- [Мин. выдержка] (→[[Мин. выдержка](#)]: 257)
- [Компен. виньетирования] (→[[Компен. виньетирования](#)]: 290) 
- [Комп. преломл.] (→[[Комп. преломл.](#)]: 291) 
- [Настройка фильтров] (→[[Настройка фильтров](#)]: 317) 

[Фокус]

- [Настройка обнаружения АФ] (→[[Автоматическое обнаружение](#)]: 170) 
- [Обнаружение объекта] (→[[Автоматическое обнаружение](#)]: 170) 
- [Польз.настр.АФ(фото)] (→[[Польз.настр.АФ\(фото\)](#)]: 160)
- [Ограничитель фокуса] (→[[Ограничитель фокуса](#)]: 163) 
- [Всп. ламп. АФ] (→[[Всп. ламп. АФ](#)]: 165) 
- [Усиление контуров фок.] (→[[Усиление контуров фок.](#)]: 202) 
- [Скорость перемещ. 1-зонного АФ] (→[[Скорость перемещ. 1-зонного АФ](#)]: 166) 

[Вспышка]

- [Режим вспышки] (→ [Режим вспышки]: 329)
- [Режим срабат. вспышки] (→ [Режим срабат. вспышки]/[Ручная настр. вспышки]: 332)
- [Настр.вспышки] (→ [Настр.вспышки]: 334)
- [Синхр. всп.] (→ [Синхр. всп.]: 335)
- [Ручная настр. вспышки] (→ [Режим срабат. вспышки]/[Ручная настр. вспышки]: 332)
- [Автокомп. экспоз.] (→ [Автокомп. экспоз.]: 336)
- [Беспроводной] (→ Съемка с использованием беспроводной вспышки: 337)
- [Беспроводной канал] (→ Съемка с использованием беспроводной вспышки: 337)
- [Беспроводной FP] (→ [Беспроводной FP]: 343)
- [Световой сигнал связи] (→ [Световой сигнал связи]: 343)
- [Беспров. настройка] (→ Элементы настройки ([Беспров. настройка]): 341)



[Другие (фото)]

- [Брекетинг] (→ Запись с брекетингом: 242)
- [Бесшумный режим] (→ [Бесшумный режим]: 250) 
- [Стаб. изображения] (→ Стабилизатор изображения: 259) 
- [Настр. серии кадров] (→ Выполнение серийных снимков: 212)
- [Тип затвора] (→ [Тип затвора]: 252)
- [Зад.спуска затвора] (→ [Зад.спуска затвора]: 258)
- [Расш.телепр.] (→ Дополнительное телескопическое преобразование: 206)
- [Интерв.съемка/аним.] (→ Запись в режиме интервальной съемки: 225, Съемка в режиме покадровой анимации: 232)
- [Авт. таймер] (→ Съемка с использованием автоспуска: 238)

Меню [Видео]

: Пункты, общие для меню [Фото] и меню [Видео]. Их настройки синхронизированы.







[Качество изображения]

- [Реж. выдержки] (→ [Запись в творческом режиме видео: 347](#))
- [Фото стиль] (→ [\[Фото стиль\]: 307](#)) 
- [Режим замера] (→ [\[Режим замера\]: 268](#)) 
- [Расшир. динамич. диапазон.] (→ [\[Расшир. динамич. диапазон.\]: 363](#))
- [Чувствит. ISO (видео)] (→ [\[Чувствит. ISO \(видео\)\]: 362](#))
- [Синхронное скан.] (→ [\[Синхронное скан.\]: 443](#))
- [Умен. мерцания (видео)] (→ [\[Умен. мерцания \(видео\)\]: 399](#))
- [Базовый ур. цвета] (→ [\[Базовый ур. цвета\]: 359](#))
- [SS/опер. Усиления] (→ [\[SS/опер. Усиления\]: 400](#))
- [Компен. виньетирования] (→ [\[Компен. виньетирования\]: 290](#)) 
- [Комп. преломл.] (→ [\[Комп. преломл.\]: 291](#)) 
- [Настройка фильтров] (→ [\[Настройка фильтров\]: 317](#)) 

[Формат изображения]

- [Формат файла записи] (→ [\[Формат файла записи\]: 134](#))
- [Область изобр. видео] (→ [\[Область изобр. видео\]: 150](#))
- [Кач-во зап.] (→ [\[Кач-во зап.\]: 136](#))
- [Кач-во зап. (Мой список)] (→ [\[в список\]: 148](#))
- [Измен. част. кадров] (→ [Изменяемая частота кадров: 415](#))
- [Временной код] (→ [Установка временного кода: 387](#))
- [Уровень яркости] (→ [\[Уровень яркости\]: 358](#))



[Фокус]

- [Настройка обнаружения АФ] (→ [Автоматическое обнаружение: 170](#)) 
- [Обнаружение объекта] (→ [Автоматическое обнаружение: 170](#)) 
- [Польз.настр.АФ(видео)] (→ [\[Польз.настр.АФ\(видео\)\]: 355](#))
- [Ограничитель фокуса] (→ [\[Ограничитель фокуса\]: 163](#)) 
- [Непрер. АФ] (→ [\[Непрер. АФ\]: 353](#))
- [Всп. ламп. АФ] (→ [\[Всп. ламп. АФ\]: 165](#)) 
- [Усиление контуров фок.] (→ [\[Усиление контуров фок.\]: 202](#)) 
- [Скорость перемещ. 1-зонного АФ] (→ [\[Скорость перемещ. 1-зонного АФ\]: 166](#)) 

[Аудио]

- [Отобр. ур. громк. записи] (→ [\[Отобр. ур. громк. записи\]: 365](#))
- [Отключить звук. Вход] (→ [\[Отключить звук. Вход\]: 366](#))
- [Ур. усиления гр. записи] (→ [\[Ур. усиления гр. записи\]: 367](#))
- [Рег. ур. громк. записи] (→ [\[Рег. ур. громк. записи\]: 368](#))
- [Качество записи звука] (→ [\[Качество записи звука\]: 369](#))
- [Огр. ур. громк. записи] (→ [\[Огр. ур. громк. записи\]: 370](#))
- [Подав.шума ветра] (→ [\[Подав.шума ветра\]: 371](#))
- [Шумоподавл.] (→ [\[Подавление шума ветра\]: 378](#))
- [Подавл. шум. объект.] (→ [\[Подавл. шум. объект.\]: 372](#))
- [Гнездо для микрофона] (→ [Внешний микрофон \(поставляется отдельно\): 374](#))
- [Спец. микрофон] (→ [Установка диапазона принимаемого звука \(DMW-MS2: поставляется отдельно\): 377](#))
- [Вход 4-кан. микрофона] (→ [\[Вход 4-кан. микрофона\]: 381](#))
- [Парам. адапт.микро.XLR] (→ [Микрофонный адаптер XLR \(поставляется отдельно\): 379](#))
- [Вывод звука] (→ [Переключение способа вывода звука: 383](#))
- [Громк.наушников] (→ [Настройка громкости звука в наушниках: 383](#))
- [Канал контроля звука] (→ [\[Канал контроля звука\]: 384](#))

[Другие (видео)]

- [Бесшумный режим] (→[Бесшумный режим]: 250) 
- [Стаб. изображения] (→Стабилизатор изображения: 259) 
- [Настройки авт. таймера] (→Съемка с использованием автоспуска: 238)
- [Перемещение фокуса] (→[Перемещение фокуса]: 425)
- [Циклическая запись (видео)] (→[Циклическая запись (видео)]: 445)
- [Запись сегмент. файла] (→[Запись сегмент. файла]: 448)

Меню [Пользов.]

[Качество изображения] (→ [Меню \[Пользов.\]](#) ([Качество изображения]): 548)

- [Настройки фото стиля] (→ [\[Настройки фото стиля\]: 548](#))
- [Увеличение ISO] (→ [\[Увеличение ISO\]: 548](#))
- [Увел. чувств. ISO] (→ [\[Увел. чувств. ISO\]: 549](#))
- [Регул. смещ. экспозиции] (→ [\[Регул. смещ. экспозиции\]: 549](#))
- [Приор.лица при многоз.зам.] (→ [\[Приор.лица при многоз.зам.\]: 549](#))
- [Цвет. простр] (→ [\[Цвет. простр\]: 550](#))
- [Сброс компен.экспоз.] (→ [\[Сброс компен.экспоз.\]: 550](#))
- [Авт. экспозиц. в P/A/S/M] (→ [\[Авт. экспозиц. в P/A/S/M\]: 550](#))
- [Наст. комб. творч. режима] (→ [\[Наст. комб. творч. режима\]: 551](#))

[Фокус/затвор] (→ [Меню \[Пользов.\]](#) ([Фокус/затвор]): 552)

- [Приор. фок./затвора] (→ [\[Приор. фок./затвора\]: 552](#))
- [Перекл. фокуса, верт/гор] (→ [\[Перекл. фокуса, верт/гор\]: 552](#))
- [Удер блок АФ/АЕ] (→ [\[Удер блок АФ/АЕ\]: 552](#))
- [АФ+РФ] (→ [\[АФ+РФ\]: 553](#))
- [Всп. РФ] (→ [\[Всп. РФ\]: 553](#))
- [Спр по РФ] (→ [\[Спр по РФ\]: 553](#))
- [Блок. кольца фокуса] (→ [\[Блок. кольца фокуса\]: 554](#))
- [Пок./скр. режим АФ] (→ [\[Пок./скр. режим АФ\]: 554](#))
- [Точный АФ - настройки] (→ [\[Точный АФ - настройки\]: 554](#))
- [Затвор АФ] (→ [\[Затвор АФ\]: 555](#))
- [Отображ. при обнар. глаз] (→ [\[Отображ. при обнар. глаз\]: 555](#))
- [Спуск полунажатием] (→ [\[Спуск полунажатием\]: 555](#))
- [Назн. REC на кн. затвора] (→ [\[Назн. REC на кн. затвора\]: 555](#))
- [Быстр. АФ] (→ [\[Быстр. АФ\]: 556](#))
- [АФ по глазам] (→ [\[АФ по глазам\]: 556](#))
- [Перемещ. области фокусир.] (→ [\[Перемещ. области фокусир.\]: 556](#))
- [Увелич. прям. отоб. (видео)] (→ [\[Увелич. прям. отоб. \(видео\)\]: 557](#))

 **[Управление] (→ Меню [Пользов.] ([Управление]): 558)**

- [Настройки Q.MENU] (→ [Настройки Q.MENU]: 558)
- [Устан.касан.] (→ [Устан.касан.]: 558)
- [Настройка рычага блокир.] (→ [Настройка рычага блокир.]: 559)
- [Настр.кн. Fn] (→ [Настр.кн. Fn]: 560)
- [Кнопка WB/ISO/Expo.] (→ [Кнопка WB/ISO/Expo.]: 561)
- [Настройка отобр. ISO] (→ [Настройка отобр. ISO]: 561)
- [Отоб. настр. комп. экспоз.] (→ [Отоб. настр. комп. экспоз.]: 561)
- [Настройка лимба] (→ [Настройка лимба]: 562)
- [Настройки джойстика] (→ [Настройки джойстика]: 563)
- [Кнопка видео (дист.)] (→ [Кнопка видео (дист.)]: 564)

 **[Монитор / Экран (фото)] (→ Меню [Пользов.] ([Монитор / Экран (фото)]): 565)**

- [Авт. просм.] (→ [Авт. просм.]: 565)
- [Пост.предпросм] (→ [Пост.предпросм]: 565)
- [Гистограмма] (→ [Гистограмма]: 566)
- [Линия разметки фото] (→ [Линия разметки фото]: 567)
- [Увел. при Live View] (→ [Увел. при Live View]: 567)
- [Режим ночной съемки] (→ [Режим ночной съемки]: 568)
- [Настр. стиля экр./видоиск.] (→ [Настр. стиля экр./видоиск.]: 569)
- [Экспонометр] (→ [Экспонометр]: 571)
- [Фокусное расст.] (→ [Фокусное расст.]: 571)
- [Миг. подсветка] (→ [Миг. подсветка]: 571)
- [Прозрачное наложение] (→ [Прозрачное наложение]: 572)
- [Состояние стаб. изображ.] (→ [Состояние стаб. изображ.]: 572)
- [Указ. уровня] (→ [Указ. уровня]: 573)
- [Точ. экспонометр яркости] (→ [Точ. экспонометр яркости]: 573)
- [Границы кадра] (→ [Границы кадра]: 573)
- [Показ./скр. информ. на экране] (→ [Показ./скр. информ. на экране]: 574)

 **[Монитор / Экран (видео)] (→ Меню [Пользов.] ([Монитор / Экран (видео)]): 575)**

- [V-Log View Assist] (→ [V-Log View Assist]: 575)
- [HLG View Assist] (→ [HLG View Assist]: 575)
- [Отображ. разверн. анаморф. изображ.] (→ [Отображ. разверн. анаморф. изображ.]: 575)
- [Монохр. жив. просм.] (→ [Монохр. жив. просм.]: 576)
- [Маркер центра] (→ [Маркер центра]: 576)
- [Маркер безопасной зоны] (→ [Маркер безопасной зоны]: 576)
- [Маркер кадра] (→ [Маркер кадра]: 577)
- [Шаблон Зебра] (→ [Шаблон Зебра]: 577)
- [Осцилл./вектороскоп] (→ [Осцилл./вектороскоп]: 577)
- [Цветные полосы] (→ [Цветные полосы]: 578)
- [Экран приор. видео] (→ [Экран приор. видео]: 578)
- [Красная рамка индик. ЗАП] (→ [Красная рамка индик. ЗАП]: 578)



 **[ВХОД/ВЫХОД] (→ Меню [Пользов.] ([ВХОД/ВЫХОД]): 579)**

- [Выход HDMI Rec] (→ [Выход HDMI Rec]: 579)
- [Режим вентилятора] (→ [Режим вентилятора]: 580)
- [Индикатор съемки] (→ [Индикатор съемки]: 580)

 **[Объектив / Прочее] (→ Меню [Пользов.] ([Объектив / Прочее]): 581)**

- [Восст.полож.объектива] (→ [Восст.полож.объектива]: 581)
- [Моториз. зум] (→ [Моториз. зум]: 581)
- [Настр. Fп кл. объектива] (→ [Настр. Fп кл. объектива]: 582)
- [Увел. кольца диафрагмы] (→ [Увел. кольца диафрагмы]: 582)
- [Упр. кольцом фокусировки] (→ [Упр. кольцом фокусировки]: 583)
- [Данные об объективе] (→ [Данные об объективе]: 584)
- [Подтв. дан. об объективе] (→ [Подтв. дан. об объективе]: 584)
- [Инф. о верт. полож. (видео)] (→ [Инф. о верт. полож. (видео)]: 584)

Меню [Настр.]

-  **[Карта/файл] (→ Меню [Настр.] ([Карта/файл]): 586)**
 - [Форматир. карты] (→ [Форматир. карты]: 586)
 - [Функц. двойн. разъема кар.] (→ [Функц. двойн. разъема кар.]: 587)
 - [Имя видеофайла] (→ [Имя видеофайла]: 588)
 - [Настр. файла для CINE] (→ [Настр. файла для CINE]: 590)
 - [Настр. папки / файла] (→ [Настр. папки / файла]: 591)
 - [Сброс номера файла] (→ [Сброс номера файла]: 593)
 - [Свед. об авторских правах] (→ [Свед. об авторских правах]: 593)
-  **[Монитор / Экран] (→ Меню [Настр.] ([Монитор / Экран]): 594)**
 - [Режим энергосбереж.] (→ [Режим энергосбереж.]: 594)
 - [Регулирование температуры] (→ [Регулирование температуры]: 595)
 - [Частота кадров монитора] (→ [Частота кадров монитора]: 595)
 - [Настр. экрана]/[Видоискатель] (→ [Настр. экрана]/[Видоискатель]: 596)
 - [Подсветка экрана]/[Яркость LVF] (→ [Подсветка экрана]/[Яркость LVF]: 596)
 - [Сенсор глаза] (→ [Сенсор глаза]: 597)
 - [Регулир. указ.уровня.] (→ [Регулир. указ.уровня.]: 597)
-  **[ВХОД/ВЫХОД] (→ Меню [Настр.] ([ВХОД/ВЫХОД]): 598)**
 - [Сигнал] (→ [Сигнал]: 598)
 - [Громк.наушников] (→ [Громк.наушников]: 598)
 - [Канал контр. звука (восп.)] (→ [Канал контр. звука (восп.)]: 599)
 - [Wi-Fi] (→ [Wi-Fi]: 599)
 - [Bluetooth] (→ [Bluetooth]: 600)
 - [USB] (→ [USB]: 601)
 - [HDMI-подключение] (→ [HDMI-подключение]: 602)
 - [Индикатор питания/сети] (→ [Индикатор питания/сети]: 603)

 **[Настройка] (→ Меню [Настр.] ([Настройка]): 604)**

- [Сохранить в режим польз.] (→ [Сохранить в режим польз.]: 604)
- [Загрузить режим польз.] (→ [Загрузить режим польз.]: 604)
- [Настр. режима польз.] (→ [Настр. режима польз.]: 604)
- [Сохранить/Восстановить настройку фотоап.] (→ [Сохранить/Восстановить настройку фотоап.]: 605)
- [Сброс] (→ [Сброс]: 605)

 **[Другие] (→ Меню [Настр.] ([Другие]): 606)**

- [Установка часов] (→ [Установка часов]: 606)
- [Часовой пояс] (→ [Часовой пояс]: 606)
- [Системная частота] (→ [Системная частота]: 607)
- [Обновление пикс.] (→ [Обновление пикс.]: 607)
- [Очистка сенсора] (→ [Очистка сенсора]: 607)
- [Язык] (→ [Язык]: 607)
- [Просмотр версии] (→ [Просмотр версии]: 608)
- [Утвержденные правила] (→ [Утвержденные правила]: 608)*

* В зависимости от страны или региона, где была приобретена фотокамера, эта информация не отображается из-за различий в технических характеристиках.

[Мое меню]

₁ [Страница 1] (→ [Мое меню: 609](#))

₂ [Страница 2] (→ [Мое меню: 609](#))

₃ [Страница 3] (→ [Мое меню: 609](#))

 [Редактировать Мое меню] (→ [Редактирование "Моего меню": 610](#))

- [Добавить]
- [Сортировка]
- [Удал.]
- [Отобр.из Моего меню]

Меню [Восп.]

[Режим воспроизведения] (→ [Восп.] ([Режим воспроизведения]): 506)

- [Реж. воспр.] (→ [Реж. воспр.]: 506)
- [Слайд шоу] (→ [Слайд шоу]: 506)
- [Поверн. ЖКД] (→ [Поверн. ЖКД]: 507)
- [Сортировка кадров] (→ [Сортировка кадров]: 507)
- [Увеличение из полож. АФ] (→ [Увеличение из полож. АФ]: 507)
- [LUT View Assist (монитор)] (→ [LUT View Assist (монитор)]: 507)
- [HLG View Assist (Монитор)] (→ [HLG View Assist (Монитор)]: 508)
- [Отображ. разверн. анаморф. изображ.] (→ [Отображ. разверн. анаморф. изображ.]: 508)
- [Действие после воспр. видео] (→ [Действие после воспр. видео]: 508)

[Обработка изображения] (→ [Восп.] ([Обработка изображения]): 509)

- [Обработка RAW] (→ [Обработка RAW]: 509)
- [Видео интер. съемки] (→ [Видео интер. съемки]: 509)
- [Покадровое видео] (→ [Покадровое видео]: 509)

[Доб./удал. информацию] (→ [Восп.] ([Доб./удал. информацию]): 510)

- [Защитить] (→ [Защитить]: 510)
- [Рейтинг] (→ [Рейтинг]: 510)

[Редактировать изобр.] (→ [Восп.] ([Редактировать изобр.]): 511)

- [Изм.разм.] (→ [Изм.разм.]: 511)
- [Поверн.] (→ [Поверн.]: 512)
- [Редакт. видео] (→ [Редакт. видео]: 512)
- [Копия] (→ [Копия]: 513)

[Другие] (→ [Восп.] ([Другие]): 515)

- [Подтверж. удаления] (→ [Подтверж. удаления]: 515)
- [Удалить все изображения] (→ [Удалить все изображения]: 515)

Wi-Fi / Bluetooth

В этом разделе описываются функции Wi-Fi® и Bluetooth® фотокамеры.

• В этом документе смартфоны и планшеты называются **смартфонами**.

- Подключение к смартфону: 626
- Управление фотокамерой с помощью смартфона: 642
- Отправка изображений с фотокамеры: 659
- Подключения по Wi-Fi: 666
- Настройки отправки и выбор изображений: 675
- Меню [Настройка Wi-Fi]: 677

❖ Проверка работы функций Wi-Fi и Bluetooth

Индикатор (синий)	Монитор	Действие
Горит		Функция Wi-Fi включена, или есть подключение.
		Функция Bluetooth включена, или есть подключение.
Мигает		При отправке данных изображений с помощью фотокамеры.

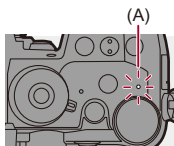

(A) Индикатор сетевого соединения



- Во время отправки изображений не вынимайте карту или аккумулятор и не перемещайтесь в зону, в которой отсутствует прием.
- Камеру нельзя использовать для подключения к общедоступной беспроводной локальной сети.
- Настоятельно рекомендуется установить шифрование для поддержания информационной безопасности.
- При отправке изображений рекомендуется использовать аккумулятор с достаточным зарядом.
- При низком уровне заряда аккумулятора подключение к другим устройствам или поддержание процесса обмена данными с ними может оказаться невозможным.
(Появляется такое сообщение, как [Ошибка связи].)
- В зависимости от условий приема радиоволн отправка изображений может произойти не полностью.
Если во время отправки снимков связь прерывается, возможно, снимки будут отправлены с недостающими участками.



- Можно настроить так, чтобы индикатор сетевого соединения не включался:
(→ [\[Индикатор питания/сети\]: 603](#))

Подключение к смартфону

- Установка “LUMIX Sync”: 627
- Подключение к смартфону (соединение Bluetooth): 628
- Подключение к смартфону ([Подключение Wi-Fi]): 634
- Отправка изображений с фотокамеры на смартфон с помощью простых операций: 640

Выполняйте подключение к смартфону, на котором установлено приложение для смартфонов “Panasonic LUMIX Sync” (ниже: “LUMIX Sync”).

Используйте “LUMIX Sync” для дистанционной записи и передачи изображений.

Установка “LUMIX Sync”

“LUMIX Sync” — это приложение для смартфонов, предоставляемое компанией Panasonic.



Поддерживаемые ОС

Android™: Android 7 или более поздней версии

iOS: iOS 12 или более поздней версии

- 1** Подключите смартфон к сети.
- 2** (Android) Выберите “Google Play™ Store”.
(iOS) Выберите “App Store”.
- 3** Введите “LUMIX” или “panasonic lumix sync” в поле поиска.
- 4** Выберите и установите “Panasonic LUMIX Sync” .



- Используйте последнюю версию.
- Поддерживаемые ОС указаны по состоянию на январь 2022 г. Они могут изменяться.
- Дополнительную информацию о выполнении операций см. в разделе [Справка] меню “LUMIX Sync”.
- В зависимости от смартфона, приложение может работать неправильно. Информацию о приложении “LUMIX Sync” см. на следующем сайте поддержки:
<https://panasonic.jp/support/global/cs/dsc/>
(Только на английском языке)

Подключение к смартфону (соединение Bluetooth)

Для подключения к смартфону с поддержкой Bluetooth Low Energy выполните простую процедуру настройки соединения (сопряжения). После настройки сопряжения фотокамера также подключится к смартфону автоматически через Wi-Fi.

- Для первого подключения требуются настройки сопряжения. Информация о втором и следующих подключениях (→ [Подключение к сопряженному смартфону: 632](#))



Поддерживаемые смартфоны

Android™: Android 7 или более поздней версии с Bluetooth 4.0 или более поздней версии (за исключением тех, что не поддерживают Bluetooth Low Energy)

iOS: iOS 12 или более поздней версии

- **Заранее включите функцию Bluetooth на смартфоне.**

1 Запустите “LUMIX Sync” на смартфоне.

- Появится сообщение о регистрации устройства (фотокамеры). Выберите [Дальше].

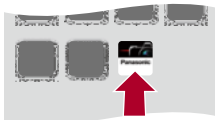

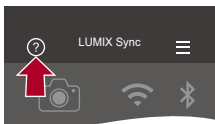

- Если вы закрыли это сообщение, выберите [(?)], а затем зарегистрируйте фотокамеру с помощью [Регистрация камеры (сопряжение)].



2 Ознакомьтесь с содержанием справочной информации на экране и выбирайте [Дальше], пока не появится экран регистрации фотокамеры.

Управление фотокамерой в соответствии с указаниями в справке смартфона.

3 Установите на фотокамере режим ожидания сопряжения Bluetooth.

-  →  →  → [Bluetooth] → [Bluetooth] → [SET] → [Сопряжение]
- Фотокамера перейдет в режим ожидания сопряжения, и появится имя устройства (A).

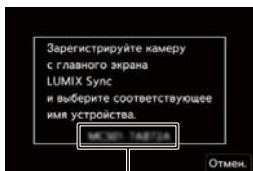

(A)

4 Выберите на смартфоне имя устройства для фотокамеры.

- (Устройства iOS) Когда появится сообщение с указанием подтвердить изменение получателя, выберите [Подкл.].

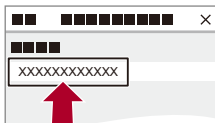

5 Когда появится сообщение о выполненной регистрации устройства, выберите [ОК].

- Будет установлено соединение Bluetooth между фотокамерой и смартфоном.

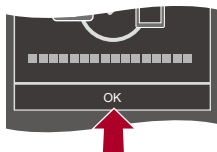

- Сопряженный смартфон регистрируется как сопряженное устройство.
- Во время соединения Bluetooth на экране записи отображается [Bluetooth]. Когда функция Bluetooth включена, но соединение со смартфоном не установлено, значок [Bluetooth] отображается полупрозрачным.
- Зарегистрировать можно не более 16 смартфонов.

При попытке зарегистрировать более 16 смартфонов будет удалена информация о регистрации первого смартфона с самой ранней датой регистрации.

❖ Завершение соединения Bluetooth

Чтобы прервать соединение Bluetooth, выключите функцию Bluetooth фотокамеры.



→ [wrench] → [Bluetooth] → [Bluetooth] → [Bluetooth] → Выберите [OFF]



- Даже в случае завершения соединения соответствующая информация о сопряжении не удаляется.

❖ Подключение к сопряженному смартфону

Подключайте сопряженные смартфоны с помощью описанной ниже процедуры.

- 1 Включите функцию Bluetooth фотокамеры.
 - MENU SET ⇒ [] ⇒ [] ⇒ [Bluetooth] ⇒ [Bluetooth] ⇒ [ON]
- 2 Запустите “LUMIX Sync” на смартфоне.
 - Если появится сообщение о том, что смартфон выполняет поиск фотокамеры, закройте сообщение.
- 3 Выберите [].

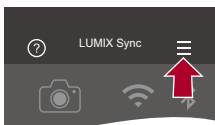

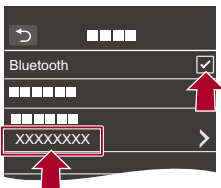

- 4 Выберите [Настр Bluetooth].
- 5 Включите функцию Bluetooth.
- 6 Из пунктов [Зарегистрированная камера(ы)] выберите имя устройства для фотокамеры.



- Даже если установить сопряжение с несколькими смартфонами, подключиться можно только к одному смартфону за раз.
- Если сопряжение занимает некоторое время, отмените настройки сопряжения на смартфоне и фотокамере и повторно установите соединение — это поможет правильному распознаванию фотокамеры.

❖ Отмена сопряжения

- 1 Отмените настройку сопряжения фотокамеры.
 -  ⇒ [] ⇒ [] ⇒ [Bluetooth] ⇒ [Bluetooth] ⇒ [SET] ⇒ [Удалить]
- 2 Выберите смартфон для отмены сопряжения.





- Также отмените настройку сопряжения на смартфоне.
- При использовании [Сброс] в меню [Настр.] ([Настройка]) для сброса параметров сети удаляется информация о зарегистрированных устройствах.

Подключение к смартфону ([Подключение Wi-Fi])

Используйте Wi-Fi для подключения фотокамеры к смартфону. При использовании настроек по умолчанию возможно простое подключение к смартфонам без ввода пароля. Кроме того, для повышения безопасности соединения можно использовать аутентификацию по паролю.

1 Установите на фотокамере режим ожидания соединения Wi-Fi.

-  ⇒ [] ⇒ [] ⇒ [Wi-Fi] ⇒ [Функция Wi-Fi] ⇒ [Новое подключение] ⇒ [Управление с помощью смартфона]
- На экране появится идентификатор SSID (B) фотокамеры.
- Эту операцию также можно выполнить нажатием кнопки Fn с назначенной функцией [Wi-Fi]. (→ [Кнопки Fn: 517](#))



(B)

2 В меню настроек смартфона включите функцию Wi-Fi.

3 Выберите идентификатор SSID, отображаемый на фотокамере.

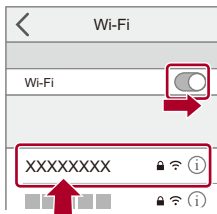

4 Запустите “LUMIX Sync” на смартфоне.



5 (При первом подключении) Проверьте имя устройства, отображаемое на фотокамере, а затем выберите [Да].



- Если отображается имя не того устройства, к которому нужно подключиться, при выборе [Да] фотокамера автоматически подключится к этому устройству.



Если поблизости находятся другие подключаемые по сети Wi-Fi устройства, рекомендуется использовать QR-код или ввод пароля вручную для подключения с аутентификацией по паролю. (→ [Использование для подключения аутентификации по паролю: 636](#))

❖ Использование для подключения аутентификации по паролю





Вы можете повысить уровень безопасности для соединения Wi-Fi, используя аутентификацию по паролю с помощью QR-кода или ручного ввода.

Сканирование QR-кода для подключения

1 Установите [Пароль Wi-Fi] на фотокамере на [ON].

-  ⇒ [] ⇒ [] ⇒ [Wi-Fi] ⇒ [Настройка Wi-Fi] ⇒ [Пароль Wi-Fi] ⇒ [ON]

2 Отобразите QR-код (C).

-  ⇒ [] ⇒ [] ⇒ [Wi-Fi] ⇒ [Функция Wi-Fi] ⇒ [Новое подключение] ⇒ [Управление с помощью смартфона]
- Эту операцию также можно выполнить нажатием кнопки Fn с назначенной функцией [Wi-Fi]. (⇒ [Кнопки Fn: 517](#))
- Для увеличения QR-кода нажмите  или .

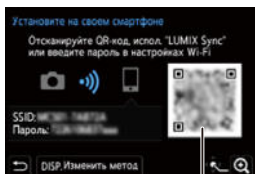

(C)

3 Запустите "LUMIX Sync" на смартфоне.

- Если появится сообщение о том, что смартфон выполняет поиск фотокамеры, закройте сообщение.

4 Выберите [].

5 Выберите [Подключение Wi-Fi].

6 Выберите [QR-код].

7 Сканируйте QR-код, отображаемый на экране фотокамеры, с помощью "LUMIX Sync".

- (Устройства iOS) Когда появится сообщение с указанием подтвердить изменение получателя, выберите [Подкл.].

Ввод пароля вручную для подключения

- 1 Откройте экран, показанный в шаге 2 (→ [Сканирование QR-кода для подключения: 636](#)).
- 2 В меню настроек смартфона включите функцию Wi-Fi.

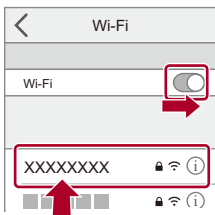

- 3 На экране настройки Wi-Fi выберите SSID (D), отображаемый на фотокамере.
- 4 (При первом подключении) Введите пароль (D), отображаемый на фотокамере.

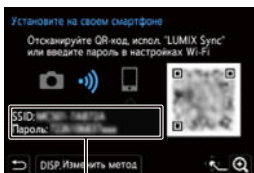



(D)



- 5 Запустите "LUMIX Sync" на смартфоне.

❖ Способы подключения, отличные от способов в настройках по умолчанию



При подключении с помощью [Через сеть] или [Подключение WPS] в [Напрямую] выполните следующие шаги:

- 1 Отобразите экран настроек способа подключения для фотокамеры.
 -  ⇒ [] ⇒ [] ⇒ [Wi-Fi] ⇒ [Функция Wi-Fi] ⇒ [Новое подключение] ⇒ [Управление с помощью смартфона]
- 2 Нажмите [DISP.].

Подключение через сеть



- 1 Выберите [Через сеть] и затем нажмите  или  .
 - Подключите фотокамеру к точке беспроводного доступа. (→[Через сеть]: 667)
- 2 В меню настроек смартфона включите функцию Wi-Fi.
- 3 Подключите смартфон к точке беспроводного доступа, к которой подключена фотокамера.
- 4 Запустите “LUMIX Sync” на смартфоне.

Прямое подключение

- 1 Выберите [Напрямую] и затем нажмите  или  .
 - Выберите [Подключение WPS] для подключения фотокамеры к смартфону. (→[Напрямую]: 671)
- 2 Запустите “LUMIX Sync” на смартфоне.

❖ Завершение соединения Wi-Fi

Чтобы завершить соединение Wi-Fi между фотокамерой и смартфоном, выполните следующие шаги.

- 1 Нажмите кнопку затвора наполовину, чтобы включить на фотокамере режим записи.
- 2 Отключите соединение Wi-Fi.
 -  ⇒ [] ⇒ [] ⇒ [Wi-Fi] ⇒ [Функция Wi-Fi] ⇒ [Да]
 - Эту операцию также можно выполнить нажатием кнопки Fn с назначенной функцией [Wi-Fi]. (→ [Кнопки Fn: 517](#))
- 3 Закройте “LUMIX Sync” на смартфоне.

Отправка изображений с фотокамеры на смартфон с помощью простых операций

Передать снимки на смартфон, подключенный с помощью Bluetooth, можно простым нажатием [Q] во время воспроизведения.



Для легкого подключения можно также использовать меню.

- Эту операцию также можно выполнить нажатием кнопки Fn с зарегистрированной функцией [Отпр. изобр. (смартфон)]. (→ [Кнопки Fn: 517](#))



Начало работы:

- Установите “LUMIX Sync” на смартфоне. (→ [Установка “LUMIX Sync”: 627](#))
- Подключите фотокамеру к смартфону по Bluetooth. (→ [Подключение к смартфону \(соединение Bluetooth\): 628](#))
- Нажмите [] на фотокамере, чтобы отобразить экран воспроизведения.

Отправка одного изображения

- 1 Нажимая  , выберите изображение.
- 2 Нажмите [Q].
- 3 Выберите [Одиночн. выбор].
 - Чтобы изменить настройки отправки изображений, нажмите [DISP.]. (→ [Настройки отправки изображений: 675](#))
- 4 На смартфоне выберите [Да] (Для устройств Android) или [Подкл.] (Для устройств iOS).
 - Он подключится автоматически с помощью Wi-Fi.



Отправка нескольких изображений

- 1 Нажмите [Q].
- 2 Выберите [Множеств. выбор].
 - Чтобы изменить настройки отправки изображений, нажмите [DISP].
(→ [Настройки отправки изображений: 675](#))
- 3 Выберите изображения, а затем выполните передачу.
◀▶ : выбор изображений
 или  : установка/отмена
[DISP.]: передача
- 4 На смартфоне выберите [Да] (Для устройств Android) или [Подкл.] (Для устройств iOS).
 - Он подключится автоматически с помощью Wi-Fi.





• Эта функция недоступна при установке [Автопередача] в [Bluetooth] на [ON].

❖ Использование меню для легкой передачи

 ⇒ [] ⇒ [] ⇒ [Bluetooth] ⇒ [Отпр. изобр. (смартфон)]

Настройки: [Одиноч. выбор]/[Множеств. выбор]

- При выборе настройки [Одиноч. выбор] нажмите ◀▶ для выбора изображения, а затем нажмите  или  для выполнения операции.
- При выборе настройки [Множеств. выбор] используйте такую же операцию, как и для “[Отправка нескольких изображений](#)”. (→ [Отправка нескольких изображений: 641](#))

Управление фотокамерой с помощью смартфона

- [Дистанционная съемка]: 644
- [Пульт дистанционного управления затвором]: 646
- [Импортировать изображения]: 649
- [Автопередача]: 651
- [Вед. журн. местопол.]: 653
- [Дистан. пробуждение]: 655
- [Автоустан. времени]: 657
- [Копирование настроек кам.]: 658

В этом разделе описываются функции для управления фотокамерой со смартфона.

Для функций, описанных в этом документе с указанием символа (**Bluetooth**), требуется смартфон с поддержкой Bluetooth Low Energy.

❖ Начальный экран

При запуске “LUMIX Sync” появляется начальный экран.

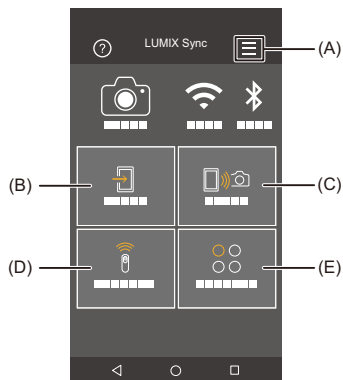



(A)  : Настройки приложения (→ [Подключение к сопряженному смартфону: 632](#), [Использование для подключения аутентификации по паролю: 636](#), [\[Дистан. пробуждение\]: 655](#))

Здесь можно выполнить настройки подключения, операции питания фотокамеры и показать раздел справки.

(B)  : [Импортировать изображения] (→ [\[Импортировать изображения\]: 649](#))

(C)  : [Дистанционная съемка] (→ [\[Дистанционная съемка\]: 644](#))

(D)  : [Пульт дистанционного управления затвором] (→ [\[Пульт дистанционного управления затвором\]: 646](#))

(E)  : [Другие] ([Копирование настроек кам.]) (→ [\[Копирование настроек кам.\]: 658](#))

[Дистанционная съемка]

С помощью смартфона можно вести съемку из удаленного места, просматривая изображения с экрана прямого просмотра фотокамеры.

Начало работы:

- Подключите фотокамеру к смартфону. (→ [Подключение к смартфону \(соединение Bluetooth\): 628](#), [Подключение к смартфону \(\[Подключение Wi-Fi\]\): 634](#))
- Запустите “LUMIX Sync” на смартфоне.

1 Выберите [📷] ([Дистанционная съемка]) на начальном экране.

- (Устройства iOS) Когда появится сообщение с указанием подтвердить изменение получателя, выберите [Подкл.].

2 Начните запись.

- Записанное изображение сохраняется на фотокамере.

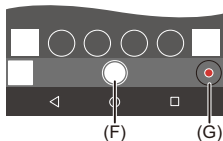

(F) Выполнение снимка

(G) Начало/окончание видеосъемки





- При использовании совместно с [Автопередача] можно автоматически передавать дистанционно записанные изображения на смартфон. (→ [\[Автопередача\]: 651](#))



- Определенные функции, включая некоторые настройки, могут оказаться недоступными.

❖ Способ управления во время дистанционной записи

Выберите фотокамеру или смартфон в качестве приоритетного устройства управления для использования во время дистанционной записи.

 ⇒ [] ⇒ [] ⇒ [Wi-Fi] ⇒ [Настройка Wi-Fi] ⇒ Выберите [Приоритет удален. устройства]

[Фотоапп.]

Управление можно осуществлять и на фотокамере, и на смартфоне.

- Настройки диска фотокамеры и т.д. нельзя изменить при помощи смартфона.

[Смартфон]

Управление возможно только на смартфоне.

- Настройки диска фотокамеры и т.д. можно изменить при помощи смартфона.
- Чтобы завершить дистанционную запись, нажмите любую кнопку на фотокамере для включения экрана и выберите [Выход].

-
- Настройка по умолчанию — [Фотоапп.].



- Настройка этой функции не может меняться при активном соединении.

[Пульт дистанционного управления затвором]

Bluetooth

Смартфон можно использовать как пульт ДУ для затвора.

Начало работы:

- Подключите фотокамеру к смартфону по Bluetooth. (→ [Подключение к смартфону \(соединение Bluetooth\): 628](#))
- Запустите “LUMIX Sync” на смартфоне.

- 1 Выберите [] ([Пульт дистанционного управления затвором]) на начальном экране.**
- 2 Начните запись.**



Начало/окончание видеосъемки



Выполнение снимка





- [Запись с выдержкой от руки: 647](#)
-

❖ Запись с выдержкой от руки

Затвор может оставаться открытым от начала до конца записи, и этот режим удобно использовать для съемки звездного неба или ночного пейзажа.

Начало работы:

- Установите на фотокамере режим [M]. (→Режим ручной экспозиции: 280)
- Установите выдержку фотокамеры на [B] (от руки). (→[B] (от руки): 284)

- 1 Коснитесь [], чтобы начать запись (и продолжайте касаться, не убирая палец).
- 2 Для завершения записи уберите палец с [].
 - Сдвиньте [] в направлении [LOCK], чтобы зафиксировать кнопку затвора в полностью нажатом положении на время записи.
(Сдвиньте [] обратно в исходное положение или нажмите кнопку затвора на фотокамере, чтобы завершить запись.)
 - Если во время записи в режиме [B] (от руки) соединение Bluetooth прервется, еще раз выполните подключение через Bluetooth, а затем завершите запись со смартфона.

❖ Сокращение времени выхода из [Режим сна]

При использовании [Пульт дистанционного управления затвором] можно сократить время выхода фотокамеры из [Режим сна].

Начало работы:

- Подключите фотокамеру к смартфону по Bluetooth. (→ [Подключение к смартфону \(соединение Bluetooth\): 628](#))
- Установите [Дистан. пробуждение] в пункте [Bluetooth] на [ON]. (→ [\[Дистан. пробуждение\]: 655](#))

 ⇒ [] ⇒ [] ⇒ [Bluetooth] ⇒ Выберите [Возврат из режима сна]

[Приор. импорта/дист. управ.]

Сокращается время выхода при использовании [Импортировать изображения] или [Дистанционная съемка].

[Приоритет дист. затвора]

Сокращается время выхода при использовании [Пульт дистанционного управления затвором].



- Чтобы использовать [Пульт дистанционного управления затвором] для отмены [Режим сна] на фотокамере, установите [Bluetooth] в меню [Настр.] ([ВХОД/ВЫХОД]) следующим образом, а затем выполните подключение по Bluetooth:
 - [Дистан. пробуждение]: [ON] (→ [\[Дистан. пробуждение\]: 655](#))
 - [Автопередача]: [OFF] (→ [\[Автопередача\]: 651](#))
- Фотокамеру невозможно включить с помощью [Пульт дистанционного управления затвором].

[Импортировать изображения]

Передача сохраненного на карте изображения на смартфон, подключенный через Wi-Fi.

Начало работы:

- Подключите фотокамеру к смартфону. (→ [Подключение к смартфону \(соединение Bluetooth\): 628](#), [Подключение к смартфону \(\[Подключение Wi-Fi\]\): 634](#))
- Запустите “LUMIX Sync” на смартфоне.

1 Выберите [] ([Импортировать изображения]) на начальном экране.

- (Устройства iOS) Когда появится сообщение с указанием подтвердить изменение получателя, выберите [Подкл.].

2 Выберите изображение для передачи.

- Отображаемую карту можно переключить, коснувшись (H).



3 Передайте изображение.

- Выберите [↗].
- В случае передачи видеоролика его можно воспроизвести, коснувшись [▶] в центре экрана.



- У воспроизводимого видеоролика небольшой объем данных, и для его передачи используется "LUMIX Sync", поэтому качество изображения отличается от качества фактической видеозаписи. В зависимости от смартфона и условий использования, при воспроизведении видеоролика или снимка может ухудшиться качество изображения или прерываться звук.
- Передача изображений с размером файла больше 4 ГБ невозможна.
- Передача изображений, записанных с помощью следующих функций, невозможна:
 - Видеоролики [MOV], видеоролики [Apple ProRes]

[Автопередача]



Bluetooth

Записанные снимки по ходу их выполнения можно автоматически передавать на смартфон.

Начало работы:

- Подключите фотокамеру к смартфону по Bluetooth. (→ [Подключение к смартфону \(соединение Bluetooth\): 628](#))

1 Включите [Автопередача] на фотокамере.

-  → [] → [] → [Bluetooth] → [Автопередача] → [ON]
- Если на фотокамере отображается экран подтверждения, запрашивающий завершение соединения Wi-Fi, выберите [Да] для его завершения.

2 На смартфоне выберите [Да] (Для устройств Android) или [Подкл.] (Для устройств iOS).

- Фотокамера автоматически выполняет соединение Wi-Fi.

3 Проверьте настройки отправки на фотокамере, а затем нажмите или .

- Чтобы изменить настройку отправки, нажмите [DISP.]. (→ [Настройки отправки изображений: 675](#))
- Автоматическая передача данных возможна, когда на экране записи фотокамеры отображается [].

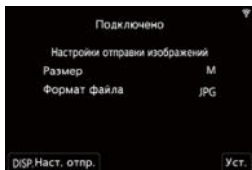

4 Выполните запись фотокамерой.

- Во время отправки файла на экране записи фотокамеры отображается .

❖ Остановка автоматической передачи изображений

 →  →  → [Bluetooth] → [Автопередача] → Выберите [OFF]

- Отображается экран подтверждения, запрашивающий завершение соединения Wi-Fi.



- Если настройки [Bluetooth] и [Автопередача] фотокамеры установлены на [ON], фотокамера при включении автоматически подключится к смартфону через Wi-Fi и Bluetooth.

Для подключения к фотокамере запустите “LUMIX Sync” на смартфоне.



- Изображения не передаются, когда экран записи фотокамеры отображается на смартфоне в [Дистанционная съемка].
- При установке [Автопередача] на [ON] функцию [Функция Wi-Fi] использовать невозможно.
- Если во время отправки изображений фотокамера выключается и передача файлов прерывается, снова включите фотокамеру для повторной отправки.
 - Если место хранения неотправленных файлов изменилось, их повторная отправка может оказаться невозможной.
 - Если неотправленных файлов много, отправка всех файлов может оказаться невозможной.
- Автоматическая передача изображений, записанных с помощью следующей функции, невозможна:
 - Съемка фильмов

[Вед. журн. местопол.]



Bluetooth

Смартфон отправляет информацию о своем местонахождении на фотокамеру через Bluetooth, а фотокамера выполняет запись, записывая полученную информацию о местонахождении.

Начало работы:

- Подключение функции GPS на смартфоне.
- Подключите фотокамеру к смартфону по Bluetooth. (→ [Подключение к смартфону \(соединение Bluetooth\): 628](#))

1 Включите [Вед. журн. местопол.] на фотокамере.

-  ⇒ [] ⇒ [] ⇒ [Bluetooth] ⇒ [Вед. журн. местопол.] ⇒ [ON]
- Фотокамера переключится в режим, в котором можно записывать данные о местонахождении, и на экране записи фотокамеры будет отображаться [GPS].

2 Запишите изображения фотокамерой.

- Информация о местонахождении записывается на записанные изображения.



- Если значок [GPS] на экране записи отображается полупрозрачным, информацию о местонахождении получить невозможно, поэтому данные записать нельзя.

Позиционирование с помощью GPS на смартфоне может оказаться невозможным, если смартфон находится в здании, сумке и т. п. Для лучшего определения местонахождения переместите смартфон в место с широким обзором неба.

Кроме того, см. инструкцию по эксплуатации смартфона.



- Изображения с информацией о местонахождении обозначаются с помощью [GPS].
- При использовании данной функции обратите особое внимание на неприкосновенность частной жизни объекта съемки, право на фотографирование и т. п. Используйте на свой собственный риск.
- Аккумулятор смартфона разряжается быстрее при получении информации о местонахождении.

[Дистан. пробуждение]

Bluetooth

Даже если фотокамера выключена, с помощью смартфона ее можно запустить и записывать изображения или проверять записанные изображения.

Начало работы:

- 1 Подключитесь к смартфону с помощью Bluetooth. (→ [Подключение к смартфону \(соединение Bluetooth\): 628](#))
- 2 Включите [Дистан. пробуждение] на фотокамере.
 -  ⇒ [] ⇒ [] ⇒ [Bluetooth] ⇒ [Дистан. пробуждение] ⇒ [ON]
- 3 Установите переключатель включения/выключения фотокамеры на [OFF].
- 4 Запустите “LUMIX Sync” на смартфоне.

❖ Включение фотокамеры

Выберите [Дистанционная съемка] на начальном экране “LUMIX Sync”.

- (Устройства iOS) Когда появится сообщение с указанием подтвердить изменение получателя, выберите [Подкл.].
- Фотокамера включается и автоматически подключается с помощью Wi-Fi.

❖ Выключение фотокамеры

- 1 Выберите [] на начальном экране “LUMIX Sync”.
- 2 Выберите [Выключение камеры].
- 3 Выберите [Питание ВЫКЛ.].



- При установке [Автопередача] на [ON] изображения, записанные во время дистанционного управления, автоматически передаются на смартфон. Если выбрать [Питание ВЫКЛ.], когда не все изображения отправлены, отправка возобновится при следующем включении фотокамеры.
- В случае установки [Дистан. пробуждение] функция Bluetooth продолжает работать даже после установки переключателя включения/выключения фотокамеры на [OFF], вызывая разрядку аккумулятора.

[Автоустан. времени]



Bluetooth

Синхронизируйте настройки часов и часового пояса фотокамеры с этими настройками смартфона.

Начало работы:

- Подключите фотокамеру к смартфону по Bluetooth. (→ [Подключение к смартфону \(соединение Bluetooth\): 628](#))

Включите [Автоустан. времени] на фотокамере.

-  ⇒ [] ⇒ [] ⇒ [Bluetooth] ⇒ [Автоустан. времени] ⇒ [ON]



[Копирование настроек кам.]

Bluetooth

Сохранение на смартфон информации о настройках фотокамеры. Сохраненную информацию о настройках можно загрузить на фотокамеру, что позволяет задать одинаковые настройки на нескольких фотокамерах.

Начало работы:

- Подключите фотокамеру к смартфону по Bluetooth. (→ [Подключение к смартфону \(соединение Bluetooth\): 628](#))

- 1 Выберите [] ([Другие]) → [] ([Копирование настроек кам.]) на начальном экране “LUMIX Sync”.**
- 2 Сохраните или загрузите информацию о настройках.**
 - Дополнительную информацию об использовании “LUMIX Sync” см. в разделе [Справка] меню “LUMIX Sync”.



- Информацию о настройках можно загрузить только для такой же модели.
- При передаче информации о настройках автоматически выполняется соединение Wi-Fi.
(Устройства iOS) Когда появится сообщение с указанием подтвердить изменение получателя, выберите [Подкл.].
- Можно сохранить или загрузить информацию о настройках для пунктов, идентичных пунктам в [Сохран./Вос.настр.фотоап.] меню [Настр.] ([Настройка]). (→ [Список настроек по умолчанию/пользовательских настроек/доступных для копирования настроек: 779](#))

Отправка изображений с фотокамеры

- [ПК]: 662
- [Принтер]: 665

С помощью операций на фотокамере записанные изображения можно отправлять на устройство, подключенное по Wi-Fi.

На следующих страницах описаны действия, общие для всех устройств.

- Подключения по Wi-Fi: [Через сеть] (→[Через сеть]: 667)/[Напрямую] (→[Напрямую]: 671)
- Настройки отправки изображений (→[Настройки отправки изображений: 675](#))
- Выбор изображений (→[Выбор изображений: 676](#))



- При выполнении записи ей отдается приоритет, поэтому для завершения отправки потребуется время.
- В случае выключения фотокамеры или отключения Wi-Fi до завершения отправки повторная отправка не выполняется.
- Во время отправки может оказаться невозможным удаление файлов или использование меню [Восп.].
- При установке [Автопередача] в [Bluetooth] на [ON], [Функция Wi-Fi] недоступна.

❖ Изображения, которые можно отправлять

Изображения, которые можно отправлять, зависят от устройства-получателя.

Устройство-получатель	Изображения, которые можно отправлять	
	[Отправка фото на ПК при записи]	[Отпр.изобр., хран. в фотоаппарате]
[ПК] (→[ПК]: 662)	JPEG/RAW	JPEG/RAW/MP4/MOV/ Apple ProRes
[Принтер] (→[Принтер]: 665)	—	JPEG



- В зависимости от версии ОС, эти изображения могут отображаться неправильно.
- В зависимости от устройства отправка может оказаться невозможной.
- Отправка изображений, записанных не фотокамерой, а другими устройствами, и изображений, которые были отредактированы или обработаны на ПК, может оказаться невозможной.

❖ Кнопка Fn с назначенной функцией [Wi-Fi]

При нажатии кнопки Fn с назначенной функцией [Wi-Fi] после подключения к Wi-Fi можно выполнить следующие операции.

(→ [Кнопки Fn: 517](#))

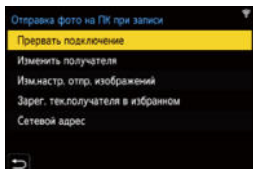

[Прервать подключение]

Завершение соединения Wi-Fi.

[Изменить получателя]

Завершение соединения Wi-Fi и возможность выбора другого соединения Wi-Fi.

[Изм.настр. отпр. изображений]

Установка размера изображения, формата файла и других элементов для отправки записанных изображений. (→ [Настройки отправки изображений: 675](#))

[Зарег. тек.получателя в избранном]

Регистрация текущего места назначения соединения или способа для простого подключения с такими же настройками при следующем соединении.

[Сетевой адрес]

Отображение MAC-адреса и IP-адреса фотокамеры. (→ [Сетевой адрес: 678](#))

- В зависимости от используемой функции Wi-Fi или объекта соединения, выполнить некоторые из этих операций может оказаться невозможным.

[ПК]

Отправка записанных изображений на ПК, подключенный с помощью Wi-Fi.



Поддерживаемые ОС

Windows: Windows 10

Mac: macOS 10.13, 10.14, 10.15.3 - 10.15.7, 11.0 - 11.4

Начало работы:

- Включите ПК.
- Создайте папку для получения изображений.
- Если стандартная рабочая группа ПК была изменена, измените соответствующую настройку фотокамеры в [Подключение ПК].
(→[Подключение ПК]: 677)

❖ Создание папки для получения изображений

При использовании Windows (пример для Windows 10)

- 1 Выберите папку-получателя, а затем щелкните правой кнопкой мыши.
- 2 Выберите [Свойства], а затем разрешите общий доступ к папке.



При использовании Mac (пример для macOS 10.14)

- 1 Выберите папку-получателя, а затем нажмите на элементы в следующем порядке.
[Файл] ⇒ [Свойства]
- 2 Разрешите общий доступ к папке.



- Создайте имя пользователя на ПК (до 254 символов) и пароль (до 32 символов), состоящие из буквенно-цифровых символов.
Создание папки-получателя может оказаться невозможным, если в имя пользователя входят символы, не являющиеся буквенно-цифровыми.
- Если в имени компьютера (имени NetBIOS в случае компьютеров Mac) имеется пробел (пустой символ) и т. п., правильное распознавание имени может оказаться невозможным.
В этом случае рекомендуем изменить имя на другое, состоящее только из 15 или менее буквенно-цифровых символов.
- Подробное описание процедур настройки см. в инструкции по эксплуатации ПК или в разделе “Справка” операционной системы.

1 Выберите на фотокамере способ отправки изображений.

-  → [] → [] → [Wi-Fi] → [Функция Wi-Fi] → [Новое подключение] → [Отправка фото на ПК при записи]/ [Отпр.изобр., хран. в фотоаппарате]

2 (При выборе [Отпр.изобр., хран. в фотоаппарате]) Установите место назначения на [ПК].

3 Подключите фотокамеру к ПК по Wi-Fi.

- Выберите [Через сеть] (→[Через сеть]: 667) или [Напрямую] (→[Напрямую]: 671), а затем выполните подключение.

4 Введите имя компьютера для ПК, к которому нужно подключиться (для Mac — имя NetBIOS).

- Как вводить символы (→Ввод символов: 105)





5 Выберите папку для хранения изображений.

- Папки, сортированные по дате отправки, будут созданы в выбранной папке, и изображения будут сохранены в этих папках.

6 Проверьте настройки отправки, а затем нажмите или .

- Чтобы изменить настройку отправки, нажмите [DISP.]. (→ [Настройки отправки изображений: 675](#))

7 (При выборе [Отправка фото на ПК при записи]) Сделайте снимки.

- Во время отправки файла на экране записи фотокамеры отображается .
- Чтобы завершить соединение, выполните следующие шаги:
 ⇒ [] ⇒ [] ⇒ [Wi-Fi] ⇒ [Функция Wi-Fi] ⇒ [Да]

(При выборе [Отпр.изобр., хран. в фотоаппарате]) Выберите изображение.

- Чтобы завершить соединение, выберите [Вых.].





- Если появляется экран для ввода учетной записи пользователя и пароля, введите данные, установленные вами на своем ПК.
- При включенном брандмауэре ОС, защитном программном обеспечении и т. д. подключение к ПК может быть невозможным.

[Принтер]

Изображения можно отправить для печати на принтер с поддержкой PictBridge (беспроводной локальной сети)*, подключенный по Wi-Fi.

* Совместимый со стандартом DPS over IP

1 Выберите на фотокамере способ отправки изображений.

-  ⇒ [] ⇒ [] ⇒ [Wi-Fi] ⇒ [Функция Wi-Fi] ⇒ [Новое подключение] ⇒ [Отпр.изобр., хран. в фотоаппарате]

2 Установите в качестве получателя [Принтер].

3 Подключите фотокамеру к принтеру по Wi-Fi.

- Выберите [Через сеть] (⇒[Через сеть]: 667) или [Напрямую] (⇒[Напрямую]: 671), а затем выполните подключение.

4 Выберите принтер-получатель.

5 Выберите и распечатайте изображения.

- Порядок выбора изображений такой же, как и при подключении соединительного кабеля USB. (⇒Печать: 696)
- Чтобы завершить соединение, нажмите [].



- За подробной информацией о принтерах с поддержкой PictBridge (совместимых с беспроводной локальной сетью) обращайтесь к их изготовителям.
- При установке [Автопередача] в [Bluetooth] на [ON], [Функция Wi-Fi] недоступна.

Подключения по Wi-Fi

- [Через сеть]: 667
- [Напрямую]: 671
- Подключение к Wi-Fi с ранее сохраненными настройками: 673

В случае выбора [Новое подключение] в [Функция Wi-Fi] пункта [Wi-Fi] меню [Настр.] ([ВХОД/ВЫХОД]), для подключения выберите способ его выполнения из [Через сеть] или [Напрямую].

В то же время, при использовании [Выбрать получателя из истории] или [Выбрать получателя из избранного] фотокамера подключается к выбранному устройству с использованными ранее настройками.

[Через сеть]

Подключение фотокамеры к устройству-получателю через точку беспроводного доступа.

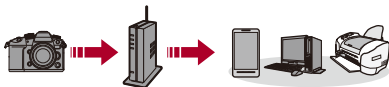

Выберите способ подключения к точке беспроводного доступа.

Настройки: [WPS (Кнопка)]/[WPS (PIN-код)]/[Из списка] (→ [WPS (Кнопка)]: 668, [WPS (PIN-код)]: 668, [Из списка]: 669)



- После однократного выбора [Через сеть] фотокамера будет подключаться к использованной ранее точке беспроводного доступа.
Чтобы изменить точку беспроводного доступа, используемую для подключения, нажмите [DISP.] и измените подключаемое устройство.
- См. инструкцию по эксплуатации и проверьте настройки точки беспроводного доступа.

❖ [WPS (Кнопка)]

Чтобы установить соединение, нажмите кнопку WPS на точке беспроводного доступа.

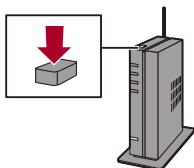

Нажимайте на кнопку WPS точки беспроводного доступа до тех пор, пока не произойдет переключение на режим WPS.

Пример)



❖ [WPS (PIN-код)]

Чтобы установить соединение, введите PIN-код на точке беспроводного доступа.

- 1 На экране фотокамеры выберите точку беспроводного доступа для подключения.
- 2 Введите PIN-код, отображаемый на экране камеры, в точку беспроводного доступа.
- 3 Нажмите  или  на фотокамере.

❖ [Из списка]

Выполняется поиск точки беспроводного доступа для использования и подключение к ней.



- Проверьте ключ шифрования точки беспроводного доступа.

- 1 Выберите точку беспроводного доступа для подключения.
 - Нажмите [DISP.] для повторного поиска точки беспроводного доступа.
 - Если точка беспроводного доступа не найдена (→ [Подключение посредством ввода данных вручную: 670](#))
- 2 (Если сетевая аутентификация зашифрована) Введите ключ шифрования.
 - Как вводить символы (→ [Ввод символов: 105](#))

❖ Подключение посредством ввода данных вручную



- Проверьте SSID, сетевую аутентификацию, шифрование и ключ шифрования используемой точки беспроводного доступа.

- 1 На экране в шаге 1 из “[Из списка]” выберите [Ввод вручную]. (→ [Из списка]: 669)
- 2 Введите SSID точки беспроводного доступа, к которой выполняется подключение, а затем выберите [Уст].
 - Как вводить символы (→ Ввод символов: 105)
- 3 Выберите сетевую аутентификацию.

[WPA3-SAE]/[WPA2-PSK]/[WPA2/WPA-PSK]

Поддерживаемое шифрование: [TKIP], [AES]

[Без шифрования]

- 4 (При другом выборе, кроме [Без шифрования]) Введите ключ шифрования, а затем выберите [Уст].

[Напрямую]

Подключение фотокамеры к устройству-получателю напрямую.



Выберите способ подключения к устройству-получателю.

[Подключение WPS]

[WPS (Кнопка)]: Для подключения нажмите кнопку WPS на устройстве-получателе.

- Нажмите [DISP.] на фотокамере, чтобы увеличить время ожидания соединения.

[WPS (PIN-код)]: Введите PIN-код на фотокамере и выполните подключение.

[Подкл. вручную]

Для подключения выполните поиск фотокамеры на устройстве-получателе.

1 Выберите сетевую аутентификацию.

[WPA3]/[WPA3/WPA2]

- При установке [Пароль Wi-Fi] в пункте [Настройка Wi-Fi] на [OFF] эта информация не отображается, если подключенное устройство – [Смартфон].

2 Введите на устройстве SSID и пароль, отображаемые на фотокамере.

- При установке [Пароль Wi-Fi] в пункте [Настройка Wi-Fi] на [OFF] пароль не отображается, если подключенное устройство – [Смартфон].

Выберите SSID для установки соединения. (→ [Подключение к смартфону](#) ([\[Подключение Wi-Fi\]: 634](#)))

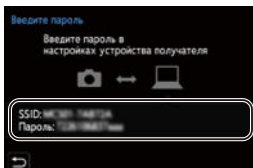





- См. также инструкцию по эксплуатации подключаемого устройства.

Подключение к Wi-Fi с ранее сохраненными настройками

Используйте историю подключений Wi-Fi для подключения с такими же настройками, как и ранее.

1 Отобразите историю подключений Wi-Fi.

-  ⇒ [] ⇒ [] ⇒ [Wi-Fi] ⇒ [Функция Wi-Fi] ⇒ [Выбрать получателя из истории]/[Выбрать получателя из избранного]



2 Выберите элемент истории для подключения.

- Нажмите [DISP.] для подтверждения данных в истории подключений.

❖ Зарегистрировать в избранном

Историю подключений Wi-Fi можно зарегистрировать в избранном.

1 Отобразите историю подключений Wi-Fi.



-  ⇒ [] ⇒ [] ⇒ [Wi-Fi] ⇒ [Функция Wi-Fi] ⇒ [Выбрать получателя из истории]

2 Выберите из истории элемент, который нужно зарегистрировать, а затем нажмите ►.

3 Введите название для регистрации, а затем выберите [Уст.].

- Как вводить символы (→ [Ввод символов: 105](#))
- Можно ввести не более 30 символов. Двухбайтовый символ считается двумя символами.

❖ Редактирование элементов, зарегистрированных в избранном

- 1 Отобразите элементы, зарегистрированные в качестве избранных.
 -  ⇒ [] ⇒ [] ⇒ [Wi-Fi] ⇒ [Функция Wi-Fi] ⇒ [Выбрать получателя из избранного]
- 2 Выберите элемент истории, который нужно отредактировать в избранном, а затем нажмите ►.

[Удалить из избранного]

[Изм.порядок эл. в избранном]

Чтобы изменить порядок отображения, укажите место назначения нужного параметра.

[Изменить зарегистрированное имя]

Чтобы изменить зарегистрированное название, введите символы.

- Как вводить символы (⇒ [Ввод символов: 105](#))



- Количество сохраняемых в истории элементов ограничено. Зарегистрируйте в качестве избранных часто используемые настройки подключения.
- При использовании [Сброс] в меню [Настр.] ([Настройка]) для сброса параметров сети удаляются данные, зарегистрированные в истории и избранном.
- Если устройство, к которому нужно подключиться (ПК и т. п.) подключено к точке беспроводного доступа, отличной от фотокамеры, его невозможно подключить к фотокамере с помощью [Напрямую].
Измените настройки Wi-Fi подключаемого устройства, так чтобы в качестве используемой точки доступа была установлена фотокамера. Также можно выбрать [Новое подключение] и повторно подключить устройства.
(⇒ [Отправка изображений с фотокамеры: 659](#))
- Подключиться к сетям, используемым многими устройствами, может оказаться затруднительным. В таком случае выполните подключение с помощью [Новое подключение].

Настройки отправки и выбор изображений

- [Настройки отправки изображений: 675](#)
- [Выбор изображений: 676](#)

Настройки отправки изображений

Установка размера, формата файла и других элементов для отправки изображения на устройство-получатель.

- 1 После подключения к Wi-Fi, когда появится экран подтверждения настроек отправки, нажмите [DISP.].

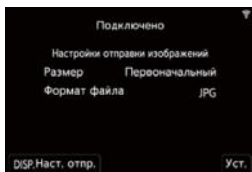

- 2 Измените настройки отправки.

[Размер]

Изменение размера изображения для отправки.

[Первоначальный]/[Измен.] ([L], [M], [S], или [VGA])

[Формат файла]

Установка формата файла для отправляемых изображений.

[JPG]/[RAW+JPG]/[RAW]



- Эта настройка возможна, если целевая служба поддерживает от отправку изображений RAW с этой фотокамеры. (→ [Изображения, которые можно отправлять: 660](#))

Выбор изображений





При отправке с помощью [Отпр.изобр., хран. в фотоаппарате] выберите изображения, выполнив указанные ниже действия.

- 1 Выберите [Одиночн. выбор] или [Множеств. выбор].
- 2 Выберите изображение.

Настройка [Одиночн. выбор]

- 1 Нажмите ◀▶ для выбора изображения.
- 2 Нажмите  или .

Настройка [Множеств. выбор]

- 1 Нажмите ▲▼◀▶ для выбора изображения и затем нажмите  или .
(Повторите этот шаг)
 - Чтобы отменить настройку, снова нажмите  или .
 - Изображения отображаются отдельно по гнезду для карты.
Для переключения отображаемой карты нажмите [].
 - Выбрать изображения одновременно можно только на одной карте.





- 2 Для выполнения нажмите [DISP.].

Меню [Настройка Wi-Fi]

Выполнение необходимых настроек для функции Wi-Fi.
Настройки нельзя изменить во время соединения Wi-Fi.

Отображение меню [Настройка Wi-Fi].

-  ⇒ [] ⇒ [] ⇒ [Wi-Fi] ⇒ [Настройка Wi-Fi]

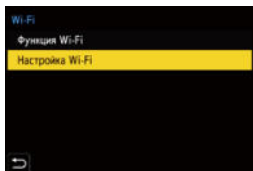

[Приоритет удален. устройства]

Выбор фотокамеры или смартфона в качестве приоритетного устройства управления для использования во время дистанционной записи. (→ [Способ управления во время дистанционной записи: 645](#))

[Пароль Wi-Fi]



Для повышения безопасности при подключении можно использовать пароль. (→ [Использование для подключения аутентификации по паролю: 636](#))

[Подключение ПК]

Можно задать рабочую группу.

Для отправки изображений на ПК требуется подключение к той же рабочей группе, что и компьютер-получатель.

(Настройка по умолчанию — “WORKGROUP”.)

- Чтобы изменить название рабочей группы, нажмите  или  и введите новое название.

Как вводить символы (→ [Ввод символов: 105](#))

- Чтобы восстановить настройки по умолчанию, нажмите [DISP].
-

[Имя устройства/Пароль]

Можно изменить название фотокамеры (SSID) и пароль.

- Нажмите [DISP.], чтобы изменить имя устройства и пароль.
Как вводить символы (→ [Ввод символов: 105](#))
 - Введите не более 32 символов для имени устройства и 63 символов для пароля.
-

[Блокировка функции Wi-Fi]

Чтобы предотвратить неправильную работу и использование функции Wi-Fi посторонними лицами, а также защитить личную информацию в фотокамере и на изображениях, защитите функцию Wi-Fi паролем.

[Настроить]: Введите любой 4-значный номер в качестве пароля.

- Как вводить символы (→ [Ввод символов: 105](#))

[Отмен.]: Отмена пароля.

- После установки пароля его потребуется вводить в каждом случае использования функции Wi-Fi.
 - Если вы забудете пароль, с помощью [Сброс] в меню [Настр.] ([Настройка]) вы сможете сбросить параметры сети, также сбросив и пароль.
-

[Сетевой адрес]

Отображение MAC-адреса и IP-адреса фотокамеры.

Подключение к другим устройствам

В этом разделе описывается подключение к другим устройствам, например устройствам HDMI, таким как телевизоры и ПК.

Выполняйте подключение с помощью гнезда HDMI либо разъема USB на фотокамере.

- [Подключение: 680](#)
- [Просмотр на телевизоре: 682](#)
- [Импортирование изображений на ПК: 686](#)
- [Сохранение на рекордере: 692](#)
- [Привязанная запись: 693](#)
- [Печать: 696](#)

Подключение



- Проверьте направление разъемов и вставьте/извлеките штекер, не допуская перекосов.
(Если их вставить под углом, это может привести к деформации или неисправности)
- Подключайте кабель только к соответствующему разъему. Неправильное подключение кабеля может привести к неисправности.

Гнездо HDMI

Подключите фотокамеру к устройству HDMI (телевизору и т. п.) с помощью имеющегося в продаже кабеля HDMI.

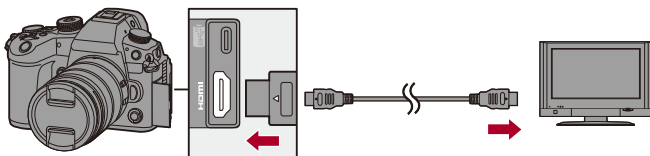

- Используйте сверхскоростной кабель HDMI (штекер: тип А–тип А, длина: до 1,5 м).

Разъем USB

Используйте соединительный кабель USB для подключения фотокамеры к ПК, рекордеру или принтеру.

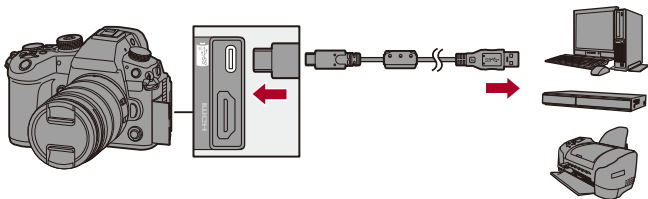

- Пользуйтесь только соединительным кабелем USB, который поставляется в комплекте.

Просмотр на телевизоре

Фотокамеру можно подключить к телевизору или внешнему экрану, чтобы смотреть записанные снимки и видеоролики.

Начало работы:

- Выключите фотокамеру и телевизор.

- 1** Подключите фотокамеру к телевизору с помощью кабеля HDMI (имеется в продаже). (→ [Гнездо HDMI: 680](#))
- 2** Включите телевизор.
- 3** Переключите вход телевизора на вход HDMI.
- 4** Включите фотокамеру.
- 5** Откройте экран воспроизведения.
 - Нажмите [].
 - Записанные изображения отображаются на фотокамере и телевизоре.



- С настройками по умолчанию снимки выводятся с оптимальным разрешением для подключенного телевизора.
Разрешение выводимого изображения можно изменить в [Выходное разрешение(восп.)]. (→ [Выходное разрешение(восп.)]: 602)
- В зависимости от формата, сверху и снизу или с левой и правой стороны изображений могут отображаться серые полосы.
Цвет полос можно изменить в [Цвет фона (воспр.)] пункта [HDMI-подключение] меню [Настр.] ([ВХОД/ВЫХОД]). (→ [Цвет фона (воспр.)]: 603)
- Вывод HDMI невозможен, если соединительный кабель USB подключен при одновременной установке [Режим USB] на [PC(Storage)] или [PictBridge(PTP)].
- Звук видеоролика, записанного с установкой [Вход 4-кан. микрофона] на [ON], невозможно вывести на внешнее устройство, подключенное через HDMI, если устройство несовместимо с 4-канальным звуком или звуком высокого разрешения.
- Измените режим экрана на телевизоре, если изображения отображаются с обрезанной верхней или нижней частью.
- См. также инструкцию по эксплуатации телевизора.

❖ Использование VIERA Link

Функция VIERA Link (HDMI Control™) позволяет использовать пульт дистанционного управления для телевизора Panasonic при подключении данной камеры к устройству, совместимому с VIERA Link, с помощью кабеля HDMI для простого выполнения автоматически связанных операций.

(Не все операции будут осуществимы.)



- Для использования VIERA Link необходимо также выполнить настройки на телевизоре.

Процедуру настройки см. в инструкциях по эксплуатации на телевизор.

- 1 Подключите фотокамеру к телевизору Panasonic, совместимому с VIERA Link, с помощью имеющегося в продаже кабеля HDMI. (→ [Гнездо HDMI: 680](#))
- 2 Включите фотокамеру.
- 3 Включите VIERA Link.
 - ⇒ [] ⇒ [] ⇒ [HDMI-подключение] ⇒ [VIERA Link (CEC)] ⇒ [ON]
- 4 Откройте экран воспроизведения.
 - Нажмите [].
 - Записанные изображения отображаются на экране телевизора. (Монитор и видеоискатель фотокамеры выключатся.)
- 5 Выполняйте операции с помощью пульта дистанционного управления для телевизора.

Связанное отключение

При выключении телевизора при помощи пульта дистанционного управления фотокамера также выключится.

Автоматическое переключение входа

Если вы включите фотокамеру и затем нажмете [], вход телевизора автоматически переключится на вход, к которому подключена эта фотокамера. Кроме того, когда питание телевизора находится в режиме ожидания, он включается автоматически.

(При установке “Power on link” на телевизоре на “Set”)



- VIERA Link - это уникальная функция Panasonic, встроенная в функцию управления HDMI и использующая стандартные HDMI CEC (Consumer Electronics Control) параметры. Связанные операции с HDMI CEC совместимыми устройствами производства других компаний не гарантируются.
- Данная фотокамера поддерживает "VIERA Link Ver.5". "VIERA Link Ver.5" - это стандарт для оборудования Panasonic, совместимого с VIERA Link. Данный стандарт совместим с обычным оборудованием VIERA Link производства Panasonic.
- Управление с помощью кнопок на фотокамере будет ограниченным.

Импортрование изображений на ПК

- [Копирование изображений на ПК: 687](#)
- [Установка программного обеспечения: 691](#)

При подключении фотокамеры к компьютеру можно скопировать записанные изображения на компьютер.

Чтобы воспроизводить или редактировать видео на ПК, необходимо программное обеспечение, совместимое с форматом записанного видео.

Программное обеспечение можно также использовать для обработки и редактирования изображений в формате RAW. (→ [Установка программного обеспечения: 691](#))

Копирование изображений на ПК

После подключения к ПК записанные изображения можно копировать, перетаскивая файлы и папки с фотокамеры на ПК.



- Камеру можно подключить к любому компьютеру с любой из следующих ОС, который может распознать внешние запоминающие устройства.

Поддерживаемые ОС

Windows: Windows 10

Mac: macOS 10.13, 10.14, 10.15.3 - 10.15.7, 11.0 - 11.4

- Mac:

Поддерживается “Final Cut Pro X”.

За подробной информацией о программе “Final Cut Pro X” обращайтесь в компанию Apple Inc.

Начало работы:

- Включите фотокамеру и компьютер.

1 Подключите фотокамеру к компьютеру с помощью соединительного кабеля USB. (→ [Разъем USB: 681](#))

2 Для выбора [PC(Storage)] нажмите ▲ ▼, а затем нажмите  или .

- Windows: диск (“LUMIX” или метка тома для карты, заданная с помощью [Настр. файла для CINE]) отображается в [Этот компьютер].
- Mac: диск (“LUMIX” или метка тома для карты, заданная с помощью [Настр. файла для CINE]) отображается на рабочем столе.

3 Перетащите файлы и папки с фотокамеры на ПК.

❖ Структура папок на карте

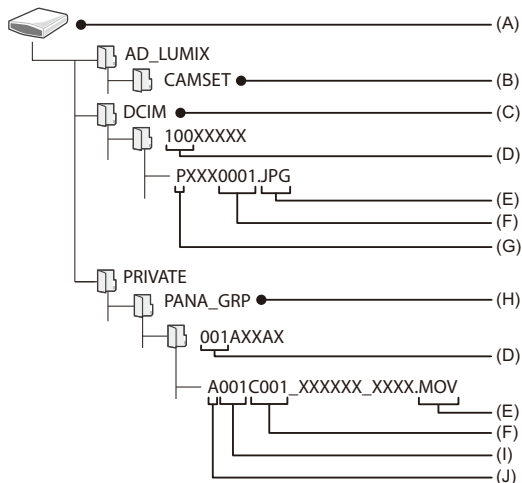

(A) Метка тома

При установке [Имя видеофайла] на [Как фото (стандарт DCF)]: LUMIX

При установке [Имя видеофайла] на [CINE-стиль]: метка тома для карты, заданная в [Настр. файла для CINE]

(B) Информация о настройке фотокамеры

(C) Изображения

(D) Номер папки

- (E) JPG: снимки в формате JPEG
RW2: снимки в формате RAW
MP4: видеоролики MP4
MOV: видеоролики MOV, видеоролики Apple ProRes
- (F) Номер файла
- (G) Цветовое пространство
P: sRGB
_: AdobeRGB
- (H) Видео стиля CINE
- (I) Номер карты
- (J) Указатель фотокамеры



- При установке [Режим USB] на [PC(Storage)] в меню [Настр.] ([ВХОД/ВЫХОД]) фотокамера будет автоматически подключаться к компьютеру без отображения экрана выбора [Режим USB]. (→[Режим USB]: 601)



- Не выключайте фотокамеру во время импортирования изображений.
- После завершения импорта изображений выполните операцию по безопасному извлечению соединительного кабеля USB от компьютера.
- Перед извлечением карты из фотокамеры выключите фотокамеру и отсоедините соединительный кабель USB. В противном случае можно повредить записанные данные.

Установка программного обеспечения

Установите программное обеспечение для обработки и редактирования изображений в формате RAW.



- Для скачивания программного обеспечения ваш компьютер должен подключаться к Интернету.
- Поддерживаемые ОС указаны по состоянию на январь 2022 г. Они могут изменяться.

❖ **SILKYPIX Developer Studio SE**

Это программное обеспечение используется для обработки и редактирования изображений в формате RAW.

Отредактированные изображения могут быть сохранены в формате (JPEG, TIFF и т. д.) с возможностью отображения на персональном компьютере.

Для скачивания и установки программного обеспечения перейдите на указанный ниже сайт:

<http://www.isl.co.jp/SILKYPIX/russian/p/>

Операционная среда

● **Поддерживаемые ОС**

Windows: Windows 10, Windows 8.1 (рекомендуется 64-битная версия)

Mac: macOS 10.13 – 10.15, 11



- Более подробную информацию об использовании “SILKYPIX Developer Studio” можно найти в разделе справки либо на сайте поддержки Ichikawa Soft Laboratory.

Сохранение на рекордере

Фотокамеру можно подключить к рекордеру дисков Blu-ray или DVD-рекордеру Panasonic и сохранить на нем снимки и видеоролики.

Начало работы:

- Включите фотокамеру и рекордер.
- Вставьте карту в разъем 1.

- 1** Подключите фотокамеру к рекордеру с помощью соединительного кабеля USB. (→ [Разъем USB: 681](#))
- 2** Для выбора [PC(Storage)] нажмите ▲ ▼, а затем нажмите  или .
- 3** Выполните операцию сохранения изображений на рекордере.



- При установке [Режим USB] на [PC(Storage)] в меню [Настр.] ([ВХОД/ВЫХОД]) фотокамера будет автоматически подключаться к рекордеру без отображения экрана выбора [Режим USB]. (→ [\[Режим USB\]: 601](#))



- Не выключайте фотокамеру во время сохранения.
- В зависимости от используемого рекордера, некоторые изображения, например видеоролики 4K, могут не поддерживаться.
- Перед извлечением карты из фотокамеры выключите фотокамеру и отсоедините соединительный кабель USB. В противном случае можно повредить записанные данные.
- Информацию о выполнении операций сохранения и воспроизведения см. в инструкции по эксплуатации рекордера.

Привязанная запись

- [Установка программного обеспечения: 694](#)
- [Управление фотокамерой с ПК: 695](#)

При установке на ПК программного обеспечения для управления фотокамерой “LUMIX Tether” можно подключить фотокамеру к ПК через USB, а затем управлять фотокамерой с ПК и выполнять запись, проверяя изображения с экрана прямого просмотра на ПК (привязанная запись).

Кроме того, во время привязанной записи через HDMI можно выполнять вывод на внешний монитор или телевизор.

Установка программного обеспечения

❖ “LUMIX Tether”

Это программное обеспечение предназначено для управления фотокамерой с компьютера.

Оно позволяет менять различные настройки и записывать изображения дистанционно, а затем сохранять изображения на компьютере.

Для скачивания и установки программного обеспечения перейдите на указанный ниже сайт:

https://panasonic.jp/support/global/cs/soft/download/d_lumixtether.html

(Только на английском языке)

Операционная среда

● Поддерживаемые ОС

Windows: Windows 10 (64-бит)

Mac: macOS 10.13, 10.14, 10.15.3 - 10.15.7, 11.0 - 11.4

● Интерфейс

Разъем USB (сверхскоростной USB (USB 3.1))





- Поддерживаемые ОС указаны по состоянию на январь 2022 г. Они могут изменяться.
- Для скачивания программного обеспечения ваш компьютер должен подключаться к Интернету.
- Информацию о том, как пользоваться программным обеспечением, см. в руководстве по эксплуатации “LUMIX Tether”.

Управление фотокамерой с ПК

Начало работы:

- Включите фотокамеру и компьютер.
- Установите “LUMIX Tether” на компьютер.

- 1** Подключите фотокамеру к компьютеру с помощью соединительного кабеля USB. (→ [Разъем USB: 681](#))
- 2** Для выбора [PC(Tether)] нажмите ▲▼, а затем нажмите  или .
 - На экране фотокамеры отображается .
- 3** Используйте “LUMIX Tether” для управления фотокамерой с ПК.



- При установке [Режим USB] на [PC(Tether)] в меню [Настр.] ([ВХОД/ВЫХОД]) фотокамера будет автоматически подключаться к компьютеру без отображения экрана выбора [Режим USB]. (→ [\[Режим USB\]: 601](#))



- Функции Wi-Fi/Bluetooth не действуют при подключении компьютера при помощи [PC(Tether)].





Печать

При подключении фотокамеры к принтеру, поддерживающему PictBridge, на мониторе фотокамеры можно выбрать снимки и затем распечатать их.

Начало работы:

- Включите фотокамеру и принтер.
- Задайте качество печати и другие настройки на принтере.

1 Воспроизведите карту со снимком, который нужно распечатать.

- Нажмите [].
- После нажатия [] нажимайте ▲▼ для выбора [Разъем карты 1 (CFexpress)] или [Разъем карты 2 (SD)], а затем нажмите  или .
- Карту для печати нельзя изменить после подсоединения к принтеру.

2 Подключите фотокамеру к принтеру с помощью соединительного кабеля USB. (→ [Разъем USB: 681](#))

3 Для выбора [PictBridge(PTP)] нажмите ▲▼, а затем нажмите или .

4 Для выбора снимка нажмите ◀▶, а затем нажмите



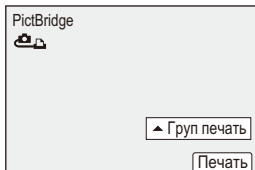

 или .

- Для печати нескольких снимков нажмите ▲, задайте способ выбора снимков, а затем выберите снимки.



[Множеств. выбор]

Выберите снимок для распечатки.

- 1 Для выбора снимка нажмите ▲▼◀▶, а затем нажмите  или .
 - Чтобы отменить настройку, снова нажмите  или .
- 2 Нажмите [DISP.] для завершения выбора.

[Выбрать все]

Печать всех сохраненных снимков.



[Рейтинг]

Печатаются все снимки с [Рейтинг] уровнями от [★1] до [★5].

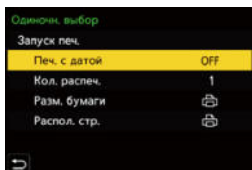
5 Задайте настройки печати.



6 Начните печать.

- Выберите [Запуск печ.] и затем нажмите  или .

❖ **Настройка элементов (настройки печати)**

[Запуск печ.]

Начало печати.

[Печ. с датой]

Устанавливается печать с датой.

- Если принтер не поддерживает печать с датой, дату напечатать нельзя.
-

[Кол. распеч.]

Устанавливается количество снимков для печати (до 999).

[Разм. бумаги]

Устанавливается размер бумаги.



[Распол. стр.]

Устанавливается, добавлять обрамление или нет, и сколько снимков печатать на каждом листе бумаги.



- При установке [Режим USB] на [PictBridge(PTP)] в меню [Настр.] ([ВХОД/ВЫХОД]) фотокамера будет автоматически подключаться к принтеру без отображения экрана выбора [Режим USB]. (→[Режим USB]: 601)



- Не выключайте фотокамеру во время печати.
- Если подключение к принтеру выполнить невозможно, установите [Источник питания USB] на [OFF] и затем попытайтесь подключиться снова. (→[Источник питания USB]: 601)
- Не отключайте соединительный кабель USB во время отображения [] (значка, запрещающего отключать кабель).
- После печати отсоедините кабель USB.
- Перед извлечением карты из фотокамеры выключите фотокамеру и отсоедините соединительный кабель USB. В противном случае можно повредить записанные данные.
- Для печати изображений с настройками размера бумаги или ориентации страниц, которые не поддерживаются фотокамерой, установите [Разм. бумаги] и [Распол. стр.] на [, а затем выберите нужные настройки на принтере.
(Подробную информацию см. в инструкциях по эксплуатации на ваш принтер).
- Если отображается желтый индикатор [, фотокамера получает от принтера сообщение об ошибке. Убедитесь в отсутствии проблем с принтером.
- При большом количестве распечаток снимки могут печататься партиями. В этом случае указываемое оставшееся количество распечаток может отличаться от установленного числа.
- Изображения RAW распечатать невозможно.
- Изображения, записанные с помощью следующей функции, напечатать невозможно:
 - Съемка фильмов

Материалы

В этом разделе описываются процедуры, которые следует выполнить при возникновении проблемы, и приводится информация о технических характеристиках для справки.

- [Набор принадлежностей цифровой фотокамеры: 701](#)
- [Использование дополнительных аксессуаров: 702](#)
- [Отображение на мониторе/видеоискателе: 707](#)
- [Отображение сообщений: 728](#)
- [Устранение неисправностей: 732](#)
- [Предосторожности при использовании: 747](#)
- [Количество записываемых снимков и доступное для записи время при использовании аккумулятора: 761](#)
- [Количество записываемых снимков и время видеозаписи при использовании карт: 770](#)
- [Список настроек по умолчанию/пользовательских настроек/доступных для копирования настроек: 779](#)
- [Список функций, которые можно задать в каждом режиме записи: 804](#)
- [Технические характеристики: 811](#)
- [Товарные знаки и лицензии: 826](#)

Набор принадлежностей цифровой фотокамеры

(Номера изделий верны по состоянию на январь 2022 г.)

Название изделия	Номер изделия
Батарейный блок	DMW-BLK22
Зарядное устройство для аккумулятора ^{*1}	DMW-BTC15
Сетевой адаптер ^{*2}	DMW-AC10
DC адаптер ^{*2}	DMW-DCC17
Вспышка	DMW-FL580L, DMW-FL360L, DMW-FL200L
LED-лампа для видеокамеры	VW-LED1
Направленный стереомикрофон	DMW-MS2
Стереомикрофон	VW-VMS10
Микрофонный адаптер XLR	DMW-XLR1
Пульт дистанционного управления затвора	DMW-RS2
Ручка для съемки	DMW-SHGR1
Переходник штатива ^{*3}	DMW-TA1
Переходное кольцо	DMW-MA2M
Крышка корпуса	DMW-BDC1
Наплечный ремень	DMW-SSTG9

*1 Поставляется в комплекте с сетевым адаптером, сетевым шнуром и соединительным кабелем USB.

*2 Сетевой адаптер (поставляется отдельно) можно использовать только со специальным DC адаптером Panasonic (поставляется отдельно).
Сетевой адаптер (поставляется отдельно) нельзя использовать сам по себе.

*3 Используйте, если прикрепленный объектив задевает головку штатива.

- Некоторые дополнительные аксессуары могут отсутствовать в определенных странах.
- Информацию о принадлежностях для объектива, которые поставляются отдельно, например совместимых объективах и фильтрах, смотрите в наших каталогах/на веб-сайте и т. п.
- Последнюю информацию о принадлежностях, которые поставляются отдельно, смотрите в наших каталогах/на веб-сайте и т. п.

Использование дополнительных аксессуаров

- Пульт дистанционного управления затвором (поставляется отдельно): 703
- Ручка для съемки (поставляется отдельно): 705
- Сетевой адаптер (поставляется отдельно)/DC адаптер (поставляется отдельно): 706

- Информация о внешней вспышке (→Использование внешней вспышки (поставляется отдельно): 324)
- Информация о внешнем микрофоне (→Внешний микрофон (поставляется отдельно): 374)
- Информация о микрофонном адаптере XLR (→Микрофонный адаптер XLR (поставляется отдельно): 379)
- Некоторые дополнительные аксессуары могут отсутствовать в определенных странах.

Пульт дистанционного управления затвором (поставляется отдельно)

При подключении пульта дистанционного управления затвором (DMW-RS2: поставляется отдельно) фотокамеру можно использовать следующим образом:

- Нажать кнопку затвора полностью без дрожания фотокамеры
- Зафиксировать кнопку затвора во время записи в режиме выдержки от руки и серийной съемки
- Начало/окончание видеосъемки
- Использование функций, зарегистрированных для кнопки видеосъемки на пульте дистанционного управления затвором

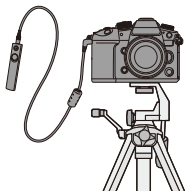

❖ Регистрация функций для кнопки видеосъемки

Для кнопки видеосъемки на пульте дистанционного управления затвором можно зарегистрировать избранную функцию.

Можно зарегистрировать такие же функции, как и для кнопок Fn для записи (→ [Элементы настройки \(\[Настр.кн. Fn\]/\[Настройка в режиме зап.\]](#)): 523).

В настройке по умолчанию зарегистрирована функция [Видеозапись].

 →  →  ⇒ Выберите [Кнопка видео (дист.)]

- Регистрируйте функции с помощью таких же операций, как и для [Настр.кн. Fn]. (→ [Регистрация функций для кнопок Fn](#): 520)



- Всегда используйте фирменный пульт дистанционного управления затвором Panasonic (DMW-RS2: поставляется отдельно).
- Подробную информацию см. в инструкции по эксплуатации пульта дистанционного управления затвором.

Ручка для съемки (поставляется отдельно)

Прикрепите ручку для съемки (DMW-SHGR1: поставляется отдельно) и используйте как ручку для записи во время ходьбы, как штатив или пульт дистанционного управления затвором.

- Подключите кабель ручки к гнезду [REMOTE] на фотокамере.

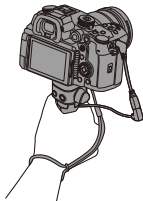

- Всегда используйте фирменную ручку для съемки Panasonic (DMW-SHGR1: поставляется отдельно).
- Меню [Кнопка видео (дист.)] с ручкой для съемки не работает.
- Когда фотокамера прикреплена, не переносите ее, держа лишь за наручный ремешок.
- Подробную информацию см. в инструкции по эксплуатации ручки для съемки.

Сетевой адаптер (поставляется отдельно)/DC адаптер (поставляется отдельно)

С помощью сетевого адаптера (DMW-AC10: поставляется отдельно) и DC адаптера (DMW-DCC17: поставляется отдельно) можно выполнять операции записи и воспроизведения, не беспокоясь об оставшемся заряде аккумулятора.





- Приобретайте сетевой адаптер и DC адаптер одним комплектом. Их нельзя использовать отдельно друг от друга.
- Во время установки DC адаптера открывается крышка отсека для DC адаптера, и поэтому конструкция перестает быть пылезащищенной и брызгозащищенной. Не допускайте попадания песка, пыли и капель воды на поверхность или внутрь фотокамеры. После использования убедитесь в отсутствии инородных частиц на крышке DC адаптера, а затем плотно закройте крышку.
- Подробную информацию см. в инструкции по эксплуатации сетевого адаптера и DC адаптера.

Отображение на мониторе/видеоискателе



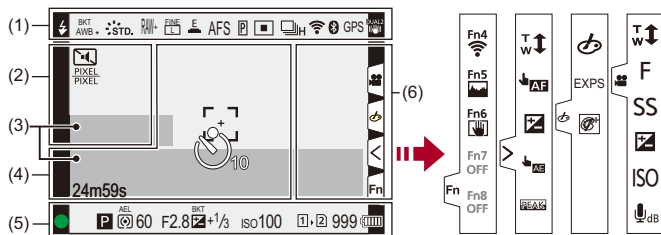





- [Экран записи: 707](#)
- [Экран воспроизведения: 723](#)
- Экран показан в качестве примера отображения на мониторе при установке [Настр. стиля экр./видеоиск.] на [].

Экран записи





	Режим вспышки (→ [Режим вспышки]: 329)
	Настройка вспышки (→ [Синхр. всп.]: 335 , Съемка с использованием беспроводной вспышки: 337)
AWBc AWBw  2500K	Баланс белого (→ Баланс белого (WB): 300)/ Цветовая температура (→ Установка цветовой температуры: 304)

	Брекетинг баланса белого, брекетинг баланса белого (цветовая температура) (→ [Доп. настройки]) (Брекетинг баланса белого): 249)
AWB + AWB -	Настройка баланса белого (→ Как настроить баланс белого: 305)
	Фотостиль (→ [Фото стиль]: 307)
*EXPS	Настройка фильтров (→ [Настройка фильтров]: 317)/ Настройка эффектов фильтра (→ Настройка эффекта фильтра: 319)
MON LUT HDMI V-Log	LUT View Assist (→ [V-Log View Assist]: 433)
MON MODE2 HDMI HLG	HLG View Assist (→ [HLG View Assist]: 438)
	Качество снимка (→ [Качество изображения]: 123), Размер снимка (→ [Разм. кадра]: 121)
	Дополнительное телескопическое преобразование (→ Дополнительное телескопическое преобразование: 206)
	Формат записи файлов (→ [Формат файла записи]: 134)/ Качество записи (→ [Кач-во зап.]: 136)
MOV FHD 422/10-L	Формат записи файлов (→ [Формат файла записи]: 134)/ Качество записи (→ [Кач-во зап.]: 136)
59.94p 60/59.94p	Частота кадров при записи (→ [Кач-во зап.]: 136)/ Изменяемая частота кадров (→ Изменяемая частота кадров: 415)
	Электронный затвор (→ [Тип затвора]: 252)
AFS AFC MF	Режим фокусировки (→ Выбор режима фокусировки: 153 , Запись с помощью РФ: 195)
AFS AFC -11+ -11+	Ограничитель фокусировки (→ [Ограничитель фокуса]: 163)
	Брекетинг фокуса (→ [Доп. настройки]) (Брекетинг фокуса): 248)
AFL	Блокировка АФ (→ Фиксирование фокуса и экспозиции (блокировка АФ/АЭ): 292)

MFL	Блокировка кольца фокусировки (→[Блок. кольца фокуса]: 554)
	Усиление контуров при фокусировке (→[Усиление контуров фок.]: 202)
FULL 	Область изображения видео (→[Область изобр. видео]: 150)
	Режим АФ (→Выбор режима АФ: 167)
	Настройка функции обнаружения при АФ (→Автоматическое обнаружение: 170)
	Режим съемки (→Выбор режима срабатывания затвора: 210)
	Подключено к Wi-Fi (→Проверка работы функций Wi-Fi и Bluetooth: 624)
	Подключено к Bluetooth (→Подключение к смартфону (соединение Bluetooth): 628)
GPS	Ведение журнала местоположений (→[Вед. журн. местопол.]: 653)
	Стабилизатор изображения (→Стабилизатор изображения: 259)
	Предупреждение о дрожании фотокамеры (→Использование стабилизатора изображения: 261)

(2)

	Таймер автоспуска (→ Съемка с использованием автоспуска: 238)
	Бесшумный режим (→ [Бесшумный режим]: 250)
	Область изображения видео (→ [Область изобр. видео]: 150)
	Отображение развернутого анаморфного изображения (→ [Отображ. разверн. анаморф. изображ.]: 441)
	Индикатор наложения (→ [Прозрачное наложение]: 572)
	LUT View Assist (→ [V-Log View Assist]: 433)
	Циклическая запись (→ [Циклическая запись (видео)]: 445)
	Расширение динамического диапазона (→ [Расшир. динамич. диапазон]: 363)

(3)

	Встроенный микрофон, внешний микрофон (→ [Отобр. ур. громк. записи]: 365 , Внешний микрофон (поставляется отдельно): 374)
	Качество записи звука/настройка микрофонного адаптера XLR (→ [Качество записи звука]: 369 , Микрофонный адаптер XLR (поставляется отдельно): 379)
	4-канальный вход микрофона (→ [Вход 4-кан. микрофона]: 381)
	Ограничитель уровня громкости записи (→ [Огр. ур. громк. записи]: 370)
	Отключение звука (→ [Отключить звук. Вход]: 366)
Уровень громкости записи (→ [Отобр. ур. громк. записи]: 365)	
Экспонетр (→ [Экспонетр]: 571)	

(4)



	Гистограмма (→[Гистограмма]: 566)
	Зона АФ (→Операция перемещения зоны АФ: 187)
+	Точечный замер (→[Режим замера]: 268)
+	Маркер центра (→[Маркер центра]: 576)
 10	Таймер автоспуска (→Съемка с использованием автоспуска: 238)
	Блокировочный рычажок (→Рычажок блокировки управления: 86)
24m59s	Истекшее время записи (→Основные операции для видео: 126)
ТС 00:00:00:00	Временной код (→Временной код: 386)
	Идет отправка изображения (→[Автопередача]: 651)

(5)

	Фокусировка (загорается зеленым) (→Основные операции для снимков: 118)/ Состояние записи (загорается красным) (→Режим высокого разрешения: 220, Основные операции для видео: 126)
LOW 	Фокусировка (в условиях АФ при слабом освещении) (→Автофокусировка при низкой освещенности: 157)
STAR 	Фокусировка (звездная АФ) (→Автофокусировка при съемке звездного неба: 157)
	Настройка вспышки (→[Настр.вспышки]: 334)
iA P A S M  P  P	Режим записи (→Выбор режима записи: 79)
P 	Смена программы (→Смена программы: 272)







	Режим замера (→[Режим замера]: 268)
AEL	Блокировка АЭ (→Фиксирование фокуса и экспозиции (блокировка АФ/АЭ): 292)
60	Выдержка (→Основные операции для снимков: 118)
F2.8	Значение диафрагмы (→Основные операции для снимков: 118)
^{ВКТ} F2.8	Брекетинг диафрагмы (→[Доп. настройки] (Брекетинг диафрагмы): 247)
^{ВКТ} +1/3	Значение компенсации экспозиции (→Компенсация экспозиции: 287)
	Брекетинг экспозиции (→[Доп. настройки] (Брекетинг экспозиции): 246)
+1	Помощь при ручной настройке экспозиции (→Помощь при ручной настройке экспозиции: 282)
iso100	Светочувствительность ISO (→Светочувствительность ISO: 294)
	Индикатор доступа к карте (загорается красным) (→Основные операции для видео: 126)
	Разъем для карты (→Установка карт (поставляются отдельно): 60)/ Функция двойного разъема для карт (→[Функц. двойн. разъема кар.]: 587)
	Нет карты
	Карта заполнена
999	Количество записываемых снимков (→Количество записываемых снимков и время видеозаписи при использовании карт: 770)
r20	Количество записываемых снимков при непрерывной записи (→Количество снимков при непрерывной записи: 216)
24m59s	Время видеозаписи (→Время видеозаписи: 771)
	Индикатор заряда аккумулятора (→Индикаторы питания: 55)
	Подача питания (→Использование фотокамеры во время подачи в нее питания (подача питания/зарядка): 53)

(6)

	Значок предупреждения о повышении температуры (→ Запись: 733)
	Значок предупреждения об ошибке в работе вентилятора (→ Прочее: 746)
A001C001	Имя видеофайла (при установке [CINE-стиль]) (→ [Имя видеофайла]: 588)

Сенсорная вкладка (→ [\[Устан.касан.\]: 558](#))

	
	Кнопка Fn (→ Использование [Fn4] – [Fn8] (сенсорных значков): 531)
	
	Сенсорное увеличение (→ Операции во время видеозаписи: 349)
	АФ касанием, затвор касанием (→ АФ касанием/Затвор касанием: 112)
	Компенсация экспозиции (→ Компенсация экспозиции: 287)
	АЭ касанием (→ Сенсорная АЭ: 115)
	Усиление контуров при фокусировке (→ [Усиление контуров фок.]: 202)

 (→Установка фильтра с помощью сенсорного управления: 320)/  (→Операции во время видеозаписи: 349)	
	Настройка эффектов фильтра (→Настройка эффекта фильтра: 319)
	Фильтр вкл./выкл. (→Установка фильтра с помощью сенсорного управления: 320)
EXPS	Настройка фильтров (→[Настройка фильтров]: 317)
	Увеличение (→Операции во время видеозаписи: 349)
F	Значение диафрагмы (→Операции во время видеозаписи: 349)
SS	Выдержка (→Операции во время видеозаписи: 349)
	Компенсация экспозиции (→Операции во время видеозаписи: 349)
ISO	Светочувствительность ISO (→Операции во время видеозаписи: 349)
	Настройка уровня громкости записи (→Операции во время видеозаписи: 349)

❖ Панель управления



(1)

	Режим записи (→ Выбор режима записи: 79)
1/60	Выдержка (→ Основные операции для снимков: 118)
F2.8	Значение диафрагмы (→ Основные операции для снимков: 118)
 	Индикатор заряда аккумулятора (→ Индикаторы питания: 55)/ Подача питания (→ Подача питания: 52)









(2)

	Светочувствительность ISO (→ Светочувствительность ISO: 294)
	Значение компенсации экспозиции (→ Компенсация экспозиции: 287)/ Помощь при ручной настройке экспозиции (→ Помощь при ручной настройке экспозиции: 282)
	Настройка вспышки (→ [Настр.вспышки]: 334, [Синхр. всп.]: 335, Съёмка с использованием беспроводной вспышки: 337)/ Режим вспышки (→ [Режим вспышки]: 329)

(3)

	Режим съемки (→ Выбор режима срабатывания затвора: 210)
AFS	Режим фокусировки (→ Выбор режима фокусировки: 153 , Запись с помощью РФ: 195)
	Режим АФ (→ Выбор режима АФ: 167)
FINE  	Качество снимка (→ [Качество изображения]: 123) Область изображения видео (→ [Область изобра. видео]: 150)/ Формат записи файлов (→ [Формат файла записи]: 134)/ Качество записи (→ [Кач-во зап.]: 136)
	Размер кадра/формат (→ [Разм. кадра]: 121)
	Состояние соединения Wi-Fi/Bluetooth (→ Проверка работы функций Wi-Fi и Bluetooth: 624)
Fn	Настройки кнопок Fn (→ Кнопки Fn: 517)

(4)

	Фотостиль (→[Фото стиль]: 307)
AWB	Баланс белого (→Баланс белого (WB): 300)
	Режим замера (→[Режим замера]: 268)
 	Разъем для карты (→Установка карт (поставляются отдельно): 60)/ Функция двойного разъема для карт (→[Функц. двойн. разъема кар.]: 587)
 	Нет карты
 	Карта заполнена
999	Количество записываемых снимков (→Количество записываемых снимков и время видеозаписи при использовании карт: 770)
r20	Количество записываемых снимков при непрерывной записи (→Количество снимков при непрерывной записи: 216)
R24m59s	Время видеозаписи (→Время видеозаписи: 771)
----	Нет карты

❖ Панель управления (Творческий режим видео)

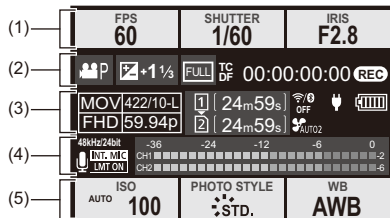

(1)

FPS 60	Частота кадров (→[Кач-во зап.]: 136)/ Изменяемая частота кадров (→Изменяемая частота кадров: 415)
SHUTTER 1/60	Выдержка (→Режим приоритета выдержки АЭ: 277)
IRIS F2.8	Значение диафрагмы (→Режим приоритета диафрагмы АЭ: 274)

(2)

	Режим экспозиции (→Запись в творческом режиме видео: 347)
 	Значение компенсации экспозиции (→Компенсация экспозиции: 287)/ Помощь при ручной настройке экспозиции (→Помощь при ручной настройке экспозиции: 282)
	Область изображения видео (→[Область изобр. видео]: 150)
TC DF 00:00:00:00	Временной код (→Временной код: 386)
	Состояние записи (→Индикация на экране во время видеосъемки: 127)

(3)

	<p>Формат записи файлов (→[Формат файла записи]: 134)/ Качество записи (→[Кач-во зап.]: 136)</p>
	<p>Разъем для карты (→Установка карт (поставляются отдельно): 60)/ Функция двойного разъема для карт (→[Функц. двойн. разъема кар.]: 587)</p>
<p>24m59s</p>	<p>Время видеозаписи (→Время видеозаписи: 771)</p>
 <p>A001 C001</p>	<p>Состояние соединения Wi-Fi/Bluetooth (→Проверка работы функций Wi-Fi и Bluetooth: 624) Имя видеофайла (при установке [CINE-стиль]) (→[Имя видеофайла]: 588)</p>
	<p>Режим работы вентилятора (→[Режим вентилятора]: 580)</p>
 	<p>Индикатор заряда аккумулятора (→Индикаторы питания: 55)/ Подача питания (→Использование фотокамеры во время подачи в нее питания (подача питания/зарядка): 53)</p>

(4)

 <p>96kHz/24bit </p> <p>4ch/96kHz/24bit</p> <p> </p>	<p>Встроенный микрофон, внешний микрофон (→[Отобр. ур. громк. записи]: 365, Внешний микрофон (поставляется отдельно): 374) Качество записи звука/настройка микрофонного адаптера XLR (→[Качество записи звука]: 369, Микрофонный адаптер XLR (поставляется отдельно): 379) 4-канальный вход микрофона (→[Вход 4-кан. микрофона]: 381) Ограничитель уровня громкости записи (→[Огр. ур. громк. записи]: 370)</p>
	<p>Отключение звука (→[Отключить звук. Вход]: 366)</p>
<p>Уровень громкости записи (→[Отобр. ур. громк. записи]: 365)</p>	

(5)

<p>ISO AUTO 100</p>	<p>Светочувствительность ISO (→Светочувствительность ISO: 294)</p>
<p>PHOTO STYLE STD. MON LUT HDM VLog MON MODE2 HDM HLG</p>	<p>Фотостиль (→[Фото стиль]: 307)/ Помощник просмотра LUT (→[V-Log View Assist]: 433) HLG View Assist (→[HLG View Assist]: 438)</p>
<p>WB AWB</p>	<p>Баланс белого (→Баланс белого (WB): 300)</p>

❖ Отображение информации о звуке

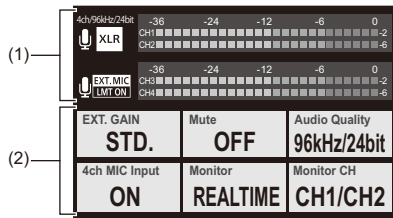

(1)

<p><input type="checkbox"/> INT. MIC <input checked="" type="checkbox"/> EXT. MIC</p> <p>96kHz/24bit <input checked="" type="checkbox"/> XLR</p> <p>4ch/96kHz/24bit</p>	<p>Встроенный микрофон, внешний микрофон (→[Отобр. ур. громк. записи]: 365, Внешний микрофон (поставляется отдельно): 374)</p> <p>Качество записи звука/настройка микрофонного адаптера XLR (→[Качество записи звука]: 369, Микрофонный адаптер XLR (поставляется отдельно): 379)</p> <p>4-канальный вход микрофона (→[Вход 4-кан. микрофона]: 381)</p>
<p><input type="checkbox"/> LMT ON <input checked="" type="checkbox"/> LMT OFF</p>	<p>Ограничитель уровня громкости записи (→[Огр. ур. громк. записи]: 370)</p>
<p><input checked="" type="checkbox"/> Mute</p>	<p>Отключение звука (→[Отключить звук. Вход]: 366)</p>

Уровень громкости записи (→[Отобр. ур. громк. записи]: 365)

(2)

EXT.GAIN STD.	Переключатель усиления громкости записи (→[Ур. усиления гр. записи]: 367)
Mute OFF	Отключение звука на входе (→[Отключить звук. Вход]: 366)
Audio Quality 96kHz/24bit	Качество записи звука (→[Качество записи звука]: 369)
4ch MIC Input ON	4-канальный вход микрофона (→[Вход 4-кан. микрофона]: 381)
Monitor REALTIME	Проверка звука (→Наушники: 382)
Monitor CH CH1/CH2	Канал проверки звука (→[Канал контроля звука]: 384)

Экран воспроизведения

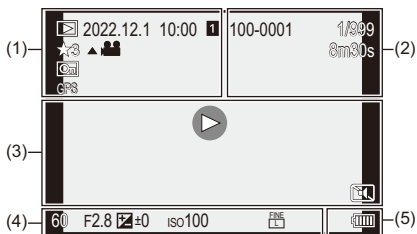





(1)

	Режим воспроизведения (→ [Реж. воспр.]: 506)
2022.12. 1 10:00	Дата и время записи (→ Настройка часов (при первом включении): 72)
	Разъем для карты (→ Переключение отображаемой карты: 476)
★3	Рейтинг (→ [Рейтинг]: 510)
	Воспроизведение видео (→ Воспроизведение видеороликов: 477)
	Защищенный снимок (→ [Защитить]: 510)
GPS	Ведение журнала местоположений (→ [Вед. журн. местопол.]: 653)
	Получение информации
	Значок, запрещающий отсоединять кабель (→ Печать: 696)

(2)

100-0001 A001C001	Номер папки/файла (→[Настр. папки / файла]: 591)/ Имя видеофайла (при установке [CINE-стиль]) (→[Имя видеофайла]: 588)
1/999	Номер изображения/общее количество изображений
9 изобр. 9 файлы	Количество изображений в группе/ Количество файлов
8m30s	Время видеозаписи (→Воспроизведение видеороликов: 477)
▶ XXmXXs XXs	Изменяемая частота кадров (→Изменяемая частота кадров: 415)
↻ XXmXXs	Циклическая запись (→[Циклическая запись (видео)]: 445)
MON MODE2	HLG View Assist (→[HLG View Assist]: 438)
MON LUT	LUT View Assist (→[V-Log View Assist]: 433)



(3)

	Воспроизведение (видео) (→ Воспроизведение видеороликов: 477)
	Изображения группы (→ Изображения группы: 492)
TC 00:00:00:00	Временной код (→ Временной код: 386)
96kHz/24bit	Качество записи звука (→ [Качество записи звука]: 369)
MOV FHD 422/10-L	Формат записи файлов (→ [Формат файла записи]: 134)/ Качество записи (→ [Кач-во зап.]: 136)
59.94p 60/59.94p	Частота кадров (→ [Кач-во зап.]: 136)/ Изменяемая частота кадров (→ Изменяемая частота кадров: 415)
FULL <small>PIXEL PIXEL</small>	Область изображения видео (→ [Область изобр. видео]: 150)
	Состояние соединения Wi-Fi/Bluetooth (→ Проверка работы функций Wi-Fi и Bluetooth: 624)
	Бесшумный режим (→ [Бесшумный режим]: 250)

(4)

8m30s	Истекшее время воспроизведения (→ Воспроизведение видеороликов: 477)
Информация о записи	

(5)

	Индикатор заряда аккумулятора (→ Индикаторы питания: 55)
	Подача питания (→ Использование фотокамеры во время подачи в нее питания (подача питания/зарядка): 53)

Отображение подробной информации

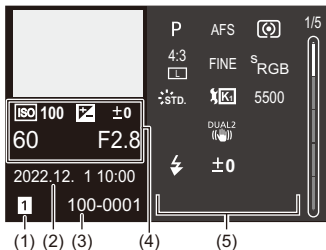

- (1) Разъем для карты (→ [Установка карт \(поставляются отдельно\): 60](#))
- (2) Дата и время записи (→ [Настройка часов \(при первом включении\): 72](#))
- (3) Номер папки/файла (→ [\[Настр. папки / файла\]: 591](#))/Имя видеофайла (при установке [CINE-стиль]) (→ [\[Имя видеофайла\]: 588](#))
- (4) Информация о записи (основная)
- (5) Информация о записи (расширенная)

Отображение гистограммы

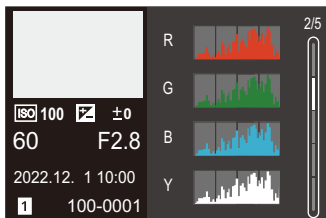

Отображение фотостиля

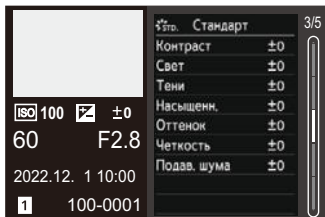

Дисплей баланса белого

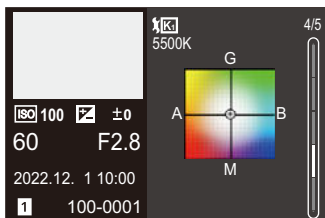

Отображение информации об объективе

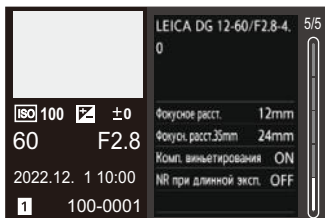

Отображение сообщений

Значение основных сообщений, отображаемых на экране фотокамеры, и способы реагирования.

❖ Карта

[Ошибка карты памяти]/[Форматировать эту карту?]

- Этот формат нельзя использовать с фотокамерой.
Вставьте другую карту или сохраните резервную копию необходимых данных до форматирования. (→ [\[Форматир. карты\]: 586](#))

[Ошибка карты памяти]/[Невозможно использовать эту карту памяти.]

- Используйте карту, совместимую с фотокамерой. (→ [Используемые карты памяти: 24](#))

[Еще раз вставьте карту памяти.]/[Попробуйте другую карту]

- Доступ к карте невозможен. Заново вставьте карту.
- Вставьте другую карту.

[Ошибка счит.]/[Ошибка зап.]/[Проверьте карту]

- Не удастся прочитать или записать данные.
Выключите фотокамеру, заново вставьте карту и снова включите фотокамеру.
- Возможно, карта сломана.
- Вставьте другую карту.

[Запись движ. изобр. отменена из-за ограничений скорости записи на карту]

- Карта не соответствует требованиям к скорости записи для съемки. Карты, которые можно использовать, зависят от качества видеоизображения. Проверьте, соответствует ли используемая карта необходимым для записи условиям. (→ [Карты SD, которые можно использовать с этой фотокамерой: 25](#))
 - * Узнайте у изготовителей карт технические характеристики карт.
- Если запись прерывается даже при использовании карты, которая соответствует необходимым для записи условиям, возможно, скорость записи на карту снизилась. Создайте резервную копию данных и выполните форматирование карты (для карт SD) или низкоуровневое форматирование карты (для карт CFexpress). (→ [\[Форматир. карты\]: 586](#))
- При использовании карт CFexpress скорость записи может снизиться в случае повышения температуры карты. Подождите, пока карта не остынет.

[Идет запись.]

- Дверца отсека для карт открыта во время записи на карту. Дождитесь завершения записи, а затем выключите фотокамеру и извлеките карту.

❖ Объектив

[Объектив прикреплен неверно. Не нажимайте кнопку снят объект, пока он прикреплен.]

- Снимите объектив, а затем снова прикрепите, не нажимая кнопку разблокировки объектива. (→ [Установка объектива: 64](#))
Снова включите фотокамеру. Если сообщение не исчезло, обратитесь в пункт продажи.

[Сбой прикрепления объектива. Проверьте, нет ли загрязнений в месте прикрепления.]

- Отсоедините объектив от корпуса камеры и осторожно протрите контакты объектива и корпуса камеры сухой ватной палочкой.
Прикрепите объектив и снова включите фотокамеру. Если сообщение не исчезло, обратитесь в пункт продажи.

❖ Аккумулятор

[Данный аккумулятор использовать нельзя]

- Используйте фирменный аккумулятор Panasonic.
Если данное сообщение появляется даже при использовании фирменного аккумулятора Panasonic, обратитесь в пункт продажи.
- Если клеммы аккумулятора загрязнены, очистите их от загрязнений и пыли.

[Срок службы аккумулятора начал сокращаться. Для надежности работы рекомендуем заменить аккумулятор и воздержаться от использования текущего.]

- Аккумулятор износился. Старайтесь не использовать этот аккумулятор.

❖ Прочее

[Некоторые снимки нельзя удалить]/[Этот снимок нельзя удалить]

- Изображения, не соответствующие стандарту DCF, удалить невозможно. Сохраните резервную копию необходимых данных до форматирования карты. (→[Форматир. карты]: 586)

[Невозможно создать папку]

- Достигнуто максимальное количество номеров папок, поэтому новые папки создать невозможно.

При установке [Имя видеофайла] на [Как фото (стандарт DCF)]:

После форматирования карты выполните [Сброс номера файла] в меню [Настр.] ([Карта/файл]). (→[Сброс номера файла]: 593)

При установке [Имя видеофайла] на [CINE-стиль]:

Отформатируйте карту. (→[Форматир. карты]: 586)

[Выключите фотокамеру и снова включите ее]/[Ошибка сист.]

- Выключите и снова включите фотокамеру. Если после неоднократного повторения этих действий сообщение не исчезает, обратитесь в пункт продажи.

[Вентилятор работает неправильно.]

- Вентилятор остановился. Выключите и снова включите фотокамеру. Если после выключения и повторного включения фотокамеры вентилятор не работает, обратитесь в пункт продажи.
- Если продолжить использование фотокамеры при неработающем вентиляторе, температура фотокамеры повысится. Не используйте ее в течение длительного времени.

Устранение неисправностей

- Питание, аккумулятор: 732
- Запись: 733
- Видео: 738
- Производство: 739
- Монитор/видеоискатель: 740
- Вспышка: 741
- Функция Wi-Fi: 742
- Телевизор, компьютер, принтер: 745
- Прочее: 746

Сначала попробуйте выполнить следующие процедуры.

Если проблема не устраняется, ее можно разрешить, выбрав [Сброс] (→ [Сброс]: 104) в меню [Настр.] ([Настройка]).

Питание, аккумулятор

Фотокамера выключается автоматически.

- Включен режим [Режим энергосбереж.]. (→ [Режим энергосбереж.]: 57)

Аккумулятор разряжается слишком быстро.

- При подключении к Wi-Fi аккумулятор быстро разряжается.
Часто выключайте фотокамеру, например с помощью [Режим энергосбереж.] (→ [Режим энергосбереж.]: 57).

Запись

Запись останавливается преждевременно. Запись невозможна. Невозможно использовать некоторые функции.

- Температура фотокамеры или карты повышается быстрее в следующих случаях: при высокой температуре окружающей среды и во время непрерывного использования, например при записи видео высокой четкости, серийной съемке на высокой скорости или выводе сигнала через HDMI. Когда температура фотокамеры или карты повышается, на экране появляется мигающий значок []. В случае дальнейшего использования фотокамеры на экране появится сообщение о невозможности использования фотокамеры или карты, а запись и вывод сигнала через HDMI прервутся. Подождите, пока фотокамера или карта не остынет и не появится сообщение о том, что их снова можно использовать. Когда такое сообщение появится, выключите и снова включите фотокамеру.
 - * При записи фотокамерой, установленной на штатив и т. п., можно задать более высокую температуру, при которой запись будет остановлена. (→[[Регулирование температуры](#)]: 595)

Невозможно записать изображения. Затвор не срабатывает сразу после нажатия кнопки затвора.

- В случае установки [Приор. фок./затвора] на [FOCUS] запись будет невозможна, пока не будет выполнена фокусировка. (→[[Приор. фок./затвора](#)]: 552)

Записанное изображение белесое.

- Изображения могут выглядеть белесыми, если объектив или датчик изображения загрязнен отпечатками пальцев и т. п. В случае загрязнения объектива выключите фотокамеру, а затем осторожно протрите поверхность объектива сухой мягкой тканью. Информация об очистке датчика изображения (→[Загрязнения на датчике изображения](#): 751)

Записанное изображение слишком светлое или слишком темное.

- Убедитесь, что блокировка АЭ не установлена в неподходящем для этого случае. (→ [Фиксирование фокуса и экспозиции \(блокировка АФ/АЭ\): 292](#))

Сразу записывается несколько изображений.

- Если режим съемки установлен на [**I**] (Настройка серии кадров 1) или [**II**] (Настройка серии кадров 2), при нажатии и удерживании кнопки затвора выполняется серийная съемка. (→ [Выбор режима срабатывания затвора: 210](#))
- В случае установки [Брекетинг] при нажатии кнопки затвора записывается несколько изображений с автоматическим изменением настроек. (→ [Запись с брекетингом: 242](#))

Объект неправильно фокусируется.

- Проверьте следующие пункты:
 - Не находится ли объект за пределами диапазона фокусировки?
 - Параметр [Затвор АФ] установлен на [OFF]? (→ [\[Затвор АФ\]: 555](#))
 - Параметр [Приор. фок./затвора] установлен на [RELEASE]? (→ [\[Приор. фок./затвора\]: 552](#))
 - Возможно, блокировка АФ (→ [Фиксирование фокуса и экспозиции \(блокировка АФ/АЭ\): 292](#)) установлена в неподходящем для этого случае?
 - Параметр [Ограничитель фокуса] установлен на [ON]? (→ [\[Ограничитель фокуса\]: 163](#))

Невозможно выполнить фокусировку или увеличение с помощью объектива.

- Проверьте следующие пункты:
 - Параметр “Объектив” в пункте [Настройка рычага блокир.] установлен на []? (→ [\[Настройка рычага блокир.\]: 559](#))
 - Параметр [Блок. кольца фокуса] установлен на [ON]? (→ [\[Блок. кольца фокуса\]: 554](#))

Записанное изображение размыто. Стабилизатор изображения работает неэффективно.

- При съемке в плохо освещенных местах скорость затвора замедляется и функция стабилизатора изображения может работать неправильно. В таких случаях воспользуйтесь для записи штативом и автоматическим таймером.

Записанное изображение выглядит грубо. На снимке видны помехи.

- Попробуйте следующее:
 - Уменьшите светочувствительность ISO. (→ [Светочувствительность ISO: 294](#))
 - Увеличьте [Подав. шума] из [Фото стиль] в положительном направлении или измените настройку для каждого элемента, кроме [Подав. шума], в отрицательном направлении. (→ [Настройка качества изображения: 311](#))
 - Установите [NR при длинной эксп.] на [ON]. (→ [\[NR при длинной эксп.\]: 256](#))
- При непрерывном использовании фотокамеры ее внутренняя температура может повыситься, и в результате качество изображения может снизиться. Когда запись не ведется, рекомендуется выключать фотокамеру.

Объект выглядит на изображении искаженным.

- При съемке движущегося объекта с использованием следующих функций объект может получиться на снимке искаженным.
 - [ELEC.]
 - Съемка фильмовЭто свойство матрицы MOS, то есть датчика изображения фотокамеры, которое не является признаком неисправности.

При освещении от флуоресцентных или светодиодных ламп могут появиться полосы или мерцание.



- Это характеристика МОП-датчиков, служащих в качестве датчиков камеры. Это не неисправность.
- При использовании электронного затвора (→ [\[Тип затвора\]: 252](#)) эффект горизонтальных полос можно снизить, удлинив выдержку.
- Если мерцание или горизонтальные полосы становятся заметными при видеосъемке, их можно уменьшить, установив фиксированную выдержку. Установите [Умен. мерцания (видео)] (→ [\[Умен. мерцания \(видео\)\]: 399](#)) либо задайте фиксированную выдержку в режиме [M] (→ [Творческий режим видео: 345](#)).

При высокой светочувствительности ISO появляются полосы.

- Полосы могут появляться при высокой светочувствительности ISO или в зависимости от используемого объектива. Уменьшите светочувствительность ISO. (→ [Светочувствительность ISO: 294](#))

Яркость или цвет записанного изображения не такие, как в реальной сцене.

- При съемке в условиях флуоресцентного или светодиодного освещения установка более короткой выдержки может привести к незначительным изменениям яркости или цвета.
Эти изменения возникают из-за источника освещения и не указывают на неисправность.
- При съемке объектов в очень ярко освещенных местах или съемке при освещении от флуоресцентных, светодиодных, ртутных или натриевых ламп может измениться цвет или яркость экрана либо на экране могут появиться горизонтальные полосы.

Светлое пятно не должно быть записано.

- На датчике изображения могут отсутствовать некоторые пиксели.
Выполните [Обновл. пикс.]. (→[[Обновл. пикс.](#)]: 607)

Видео

Видеосъемка невозможна.

- Восстановите для [Системная частота] первоначальную настройку или вставьте другую карту, а затем повторите попытку.
- При использовании карты большой емкости некоторое время после включения фотокамеры запись может быть невозможна.
- С некоторыми значениями [Формат файла записи] и [Кач-во зап.] запись на карты SD невозможна. Используйте карты CFexpress. (→ [Используемые карты памяти: 24](#))

В видеороликах записываются необычные звуки щелчков и гудения. Записанный звук очень тихий.

- В зависимости от условий видеосъемки или используемого объектива, может записаться звук настройки диафрагмы и фокусировки. Работу фокусировки во время видеосъемки можно установить на [OFF] в [Непер. Аф] (→ [\[Непер. Аф\]: 353](#)).
- Во время видеосъемки не загораживайте отверстие микрофона.

При съемке видеоролика записывается рабочий звук.

- Рекомендуется установить режим [M] и выполнять запись с помощью сенсорного управления, если во время записи вас беспокоят рабочие звуки. (→ [Операции во время видеозаписи: 349](#))

Воспроизведение

Воспроизведение невозможно. Записанные снимки отсутствуют.

- Папки и изображения, обработанные на ПК, невозможно воспроизвести на фотокамере.
- При установке [Реж. воспр.] некоторые изображения не отображаются. Установите [Норм.воспр.]. (→[Реж. воспр.]: 506)
- Видеоролики, записанные с другой настройкой [Системная частота], невозможно воспроизвести.
Снова установите настройку [Системная частота], которая использовалась во время записи. (→[Системная частота]: 132)

Монитор/видеоискатель

Монитор/видеоискатель отключается, когда фотокамера включена.

- Если в течение установленного времени не выполняется никаких операций, включается [Автооткл. LVF/Экран] (→[Автооткл. LVF/Экран]: 58) и экран/видеоискатель выключается.
- Если поместить какой-либо предмет или свою руку возле датчика глаза, отображение на мониторе может переключиться на видеоискатель.

Может наблюдаться кратковременное мерцание или значительное изменение яркости экрана.

- Такое случается при нажатии кнопки затвора наполовину или при изменении яркости объекта съемки, вызывающем изменение диафрагмы объектива. Это не неисправность.

На видеоискателе видны участки разной яркости или неестественные цвета.

- В конструкции видеоискателя фотокамеры используются органические светодиоды OLED. На экране/видеоискателе может произойти "выжигание" (обесцвечивание) экрана, если одно и то же изображение отображается в течение длительного времени, однако это не влияет на записанные изображения.

Обновление отображаемой на экране информации иногда происходит медленно.

- При использовании функций, которые затрудняют обработку в фотокамере, обновление отображаемой на экране информации может замедлиться, но это не является неисправностью. Записанные изображения не изменятся.

Функции, затрудняющие обработку в фотокамере:

- [Кач-во зап.] для видео с высокой частотой кадров свыше частоты кадров при записи 60,00р
- Вывод HDMI
- Соединение Wi-Fi со смартфоном
- Привязанная запись

Отображаемая информация, которая может обновляться медленнее:

- [Отобр. врем. кода]
- [Отобр. ур. громк. записи]
- Зона АФ (когда объект зафиксирован, во время слежения за объектом)
- Указатель уровня
- [Точ. экспонометр яркости] и т. п.

Вспышка

Вспышка не срабатывает.

- Вспышка не срабатывает при использовании следующих функций:
 - Съемка фильмов
 - [ELEC.]/[Бесшумный режим]
 - Режим высокого разрешения
 - [Настройка фильтров]

Функция Wi-Fi

Соединение Wi-Fi невозможно установить. Прием радиоволн отключается. Точка беспроводного доступа не отображается.

Общие советы по использованию соединения Wi-Fi

- Используйте для соединения диапазон связи подключаемого устройства.
- При использовании рядом с фотокамерой таких устройств, как микроволновые печи или беспроводные телефоны, которые работают на частоте 2,4 ГГц, может отсутствовать прием радиоволн.
Используйте фотокамеру на достаточном расстоянии от таких устройств.
- При низком уровне заряда аккумулятора подключение к другим устройствам или поддержание процесса обмена данными с ними может оказаться невозможным. (Появляется такое сообщение, как [Ошибка связи].)
- Если фотокамеру поместить на металлический стол или полку, это может негативно повлиять на прием радиоволн. В таких случаях установить соединение может оказаться невозможным.
Уберите фотокамеру с металлической поверхности.

Точка беспроводного доступа

- Проверьте, можно ли использовать подключенную точку беспроводного доступа.
- Проверьте условия приема радиоволн точкой беспроводного доступа.
 - Переместите фотокамеру ближе к точке беспроводного доступа.
 - Измените расположение и угол точки беспроводного доступа.
- В зависимости от точки беспроводного доступа, прием радиоволн может не отображаться даже при его наличии.
 - Выключите и снова включите точку беспроводного доступа.
 - Если беспроводной канал точки беспроводного доступа невозможно установить автоматически, установите ручную канал, поддерживаемый фотокамерой.
 - Если идентификатор SSID точки беспроводного доступа установлен не на радиопередачу, обнаружение точки беспроводного доступа может оказаться невозможным.
Введите SSID, а затем выполните подключение. (→ [Подключение посредством ввода данных вручную: 670](#))
- В зависимости от точки беспроводного доступа соединение может автоматически отключаться после истечения определенного времени.
Установите соединение повторно.

Невозможно подключиться к точке беспроводного доступа.

- Информация о точке беспроводного доступа, заданная на фотокамере, неверна.
Проверьте тип аутентификации и ключ шифрования. (→ [Подключение посредством ввода данных вручную: 670](#))
- Радиоволны от других устройств могут препятствовать подключению к точке беспроводного доступа.
Проверьте состояние других устройств, подключенных к точке беспроводного доступа, а также состояние других беспроводных устройств.

Не удается подключение к Wi-Fi на устройстве iOS.

- Выполните указание в сообщении на экране, разрешив соединение с фотокамерой.
Если подключение по-прежнему не удастся, выберите SSID фотокамеры на экране настройки Wi-Fi смартфона.
Если SSID не отображается, выключите и снова включите фотокамеру, а затем еще раз выполните настройки соединения Bluetooth.

Соединение Wi-Fi со смартфоном невозможно.

- Измените точку доступа для подключения на фотокамеру в настройках Wi-Fi смартфона.

При попытке подключиться к ПК по Wi-Fi он не распознает имя пользователя и пароль, и подключение невозможно.

- В зависимости от версии ОС есть два типа учетной записи пользователя (локальная учетная запись/учетная запись Microsoft).
Используйте имя пользователя и пароль для локальной учетной записи.

ПК не распознается при использовании соединения Wi-Fi. Фотокамеру невозможно подключить к ПК с помощью функции Wi-Fi.

- На момент покупки на фотокамере задано использование названия рабочей группы “WORKGROUP”.
Если вы изменили название рабочей группы ПК, оно не будет распознано. В меню [Настройка Wi-Fi], пункте [Подключение ПК] измените название рабочей группы ПК для подключения. (→[Подключение ПК]: 677)
- Убедитесь, что имя пользователя и пароль введены правильно.
- Если настройки часов ПК, подключаемого к фотокамере, значительно отличаются от настроек фотокамеры, подключение фотокамеры к ПК на базе некоторых ОС невозможно.

Передача изображения прерывается на полпути. Невозможно передать некоторые изображения.

- Возможно, размер изображения слишком большой.
 - Уменьшите размер изображения в [Размер] (→[Размер]: 675), а затем отправьте его.
 - Выполните передачу после разделения видеоролика с помощью [Редакт.видео] (→[Редакт.видео]: 484).
- Формат видеофайлов, которые можно отправить, зависит от места назначения. (→Изображения, которые можно отправлять: 660)

Я не помню пароля для Wi-Fi.

- В меню [Настр.] ([Настройка]), пункте [Сброс] выполните сброс параметров сети. (→[Сброс]: 104)
Однако также сбрасывается вся информация, заданная в [Настройка Wi-Fi] и [Bluetooth].

Телевизор, компьютер, принтер

Изображения на телевизоре отображаются с серыми полосами.

- В зависимости от [Формат], сверху и снизу или с левой и правой стороны изображений могут отображаться серые полосы. Цвет полос можно изменить в [Цвет фона (воспр.)] пункта [HDMI-подключение] меню [Настр.] ([ВХОД/ВЫХОД]). (→[Цвет фона (воспр.)]: 603)

Изображения невозможно импортировать даже при подключении к ПК.

- Установите [Режим USB] фотокамеры на [PC(Storage)]. (→[Режим USB]: 601)
- Выключите и снова включите фотокамеру.

При подключении фотокамеры к принтеру печать не удается.

- Снимки не могут быть распечатаны на принтере, не поддерживающем PictBridge.
- Установите [Режим USB] фотокамеры на [PictBridge(PTP)]. (→[Режим USB]: 601)

Прочее

На экране отображается [🚨].

- Вентилятор остановился. Выключите и снова включите фотокамеру. Если после выключения и повторного включения фотокамеры вентилятор не работает, обратитесь в пункт продажи.
- Если продолжить использование фотокамеры при неработающем вентиляторе, температура фотокамеры повысится. Не используйте ее в течение длительного времени.

При открытии дверцы отсека для карты раздается предупреждающий звуковой сигнал.

- Предупреждающий звуковой сигнал может раздаваться, если во время записи на карту дверца открыта. Дождитесь завершения записи, а затем выключите фотокамеру и извлеките карту.

При сотрясении фотокамеры из нее слышен дребезжащий звук.

- Звук вызван работой встроенного стабилизатора. Это не является неисправностью.

При включении или выключении фотокамеры либо раскачивании фотокамеры объектив издает дребезжащий звук. Во время съемки из объектива раздается звук.

- Этот звук вызван перемещением внутренних линз или работой диафрагмы и не свидетельствует о неисправности.

По ошибке был выбран нечитаемый язык.

- Повторно выберите язык из меню следующим образом:



Выберите нужный язык (→ [\[Язык\]: 607](#))

Фотокамера нагревается.

- Поверхность фотокамеры и задняя сторона экрана во время использования могут нагреваться, но это не свидетельствует о неполадках в работе или плохом качестве.

Предосторожности при использовании

❖ Фотокамера

Храните данное устройство как можно дальше от источников электромагнитного излучения (например, микроволновых печей, телевизоров, видеопроигрывателей и т.д.).

- При использовании данного устройства, размещенного на телевизоре или вблизи него, снимки и/или звуки данного устройства могут искажаться под действием электромагнитных волн.
- Не пользуйтесь данным устройством вблизи сотовых телефонов, так как это может привести к помехам, отрицательно влияющим на снимки и/или звук.
- Записанные данные могут быть запорчены или снимки могут быть искажены под действием сильных магнитных полей, создаваемых динамиками или крупными двигателями.
- Электромагнитное излучение может отрицательно влиять на данное устройство, вызывая искажение изображений и/или звука.
- Если на данное устройство негативно влияет электромагнитное оборудование, и данное устройство прекращает нормальную работу, выключите его, извлеките аккумулятор или отключите сетевой адаптер. Затем снова вставьте аккумулятор или подключите сетевой адаптер и включите данное устройство.

Не используйте данное устройство возле радиопередатчиков или высоковольтных линий.

- Если вы производите съемку возле радиопередатчиков или высоковольтных линий, на записанные изображения и/или звук могут накладываться помехи.

Пользуйтесь только поставляемыми шнурами и кабелями.

При использовании аксессуаров, которые не входят в комплект поставки, пользуйтесь шнурами и кабелями, поставляемыми с аксессуарами.

Не удлинняйте шнуры и кабели.

Держите предметы, на которые может влиять магнитное поле, вдали от магнитных участков (A)/(B)/(C).

Воздействие магнитов на такие предметы, как банковские карты, проездные карты и часы, может привести к их неправильной работе.

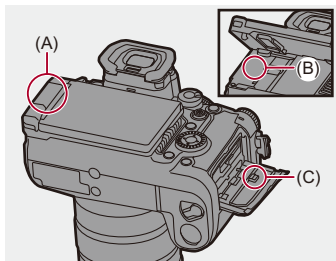

Не допускайте попадания на фотокамеру инсектицидов и летучих химических веществ.

- Такие химические вещества при попадании на фотокамеру могут вызывать деформацию корпуса и отслаивание отделки поверхности.

Не допускайте длительного контакта с фотокамерой изделий из резины, ПВХ или подобных материалов.

❖ При использовании в холодных местах или при низкой температуре

- Непосредственное касание металлических частей фотокамеры в течение долгого времени в холодных местах (с температурой окружающей среды 0 °C или ниже, например на лыжных курортах или на большой высоте) может привести к повреждениям кожи.

Надевайте перчатки при длительном использовании камеры.

- Рабочие характеристики аккумулятора (количество записываемых снимков/ доступное для записи время) могут временно ухудшиться при температуре от -10 °C до 0 °C.

Держите аккумулятор в тепле, поместив под снаряжение для защиты от холода или одежду. Рабочие характеристики аккумулятора восстановятся после повышения внутренней температуры.

- Аккумулятор невозможно зарядить при температуре ниже 0 °C.

Когда зарядка невозможна, на зарядном устройстве или корпусе фотокамеры появляется сообщение об ошибке.

– При выполнении зарядки с помощью зарядного устройства: индикатор 50 % заряда быстро мигает.

– При зарядке в корпусе фотокамеры: индикатор зарядки мигает красным цветом.

- При использовании в холодных местах не оставляйте на фотокамере попавший на нее снег или капли воды.

Если их оставить на фотокамере, вода может замерзнуть в зазорах переключателя включения/выключения фотокамеры, динамика и микрофона, из-за чего перемещение этих частей затруднится и/или громкость звука снизится. Это не является неисправностью.

Очистка

Перед очисткой фотокамеры выньте из нее аккумулятор или DC адаптер и отключите сетевую вилку от электрической розетки.

Затем вытрите фотокамеру сухой мягкой тканью.

- Если камера сильно загрязнена, ее можно очистить, вытерев загрязнения отжатой влажной тканью, а затем сухой тканью.
- Не используйте для очистки камеры такие растворители, как бензол, разбавитель, спирт, моющие средства для кухни и т. д., поскольку это может привести к ухудшению состояния внешнего корпуса либо отслоению покрытия.
- При использовании ткани с пропиткой химическим веществом обязательно следуйте прилагаемой к ней инструкции.

❖ **Загрязнения на датчике изображения**

Если при смене объективов в крепление попадут загрязнения, в зависимости от условий съемки они могут попасть на датчик изображения и отобразиться на записанном снимке.

Чтобы избежать попадания инородных частиц или пыли на внутренние детали корпуса избегайте смены объектива в пыльных местах и всегда устанавливайте крышку корпуса или объектив при хранении камеры.

Удалите пыль с крышки корпуса, прежде чем ее прикреплять.

Функция очистки от пыли

Фотокамера оснащена функцией очистки от пыли, которая обеспечивает сдувание частиц грязи и пылинок, прилипших к передней части датчика изображения.

Если загрязнения очень заметны, в меню [Настр.] ([Другие]) выполните [Очистка сенсора]. (→[Очистка сенсора]: 607)

Удаление загрязнений с датчика изображения

Светочувствительный элемент является чрезвычайно точным и хрупким, поэтому при самостоятельной очистке его соблюдайте нижеследующие рекомендации.

- Сдувайте пыль с поверхности датчика изображения с помощью имеющейся в продаже щетки с грушей.
Не сдувайте пыль слишком интенсивно.
- Старайтесь не вставлять щетку с грушей далее крепления объектива.
Щетка с грушей может поцарапать датчик изображения, если его коснется.
- Не используйте другие предметы вместо воздушной продувки для очистки светочувствительного элемента.
- Если не получается удалить загрязнения или пыль с помощью щетки с грушей, обратитесь в пункт продажи или компанию Panasonic.

❖ Очистка видоискателя

Если видоискатель загрязнен, снимите наглазник и очистите видоискатель.

Нажимая на рычажок блокировки наглазника (D), сдвиньте наглазник вверх в направлении, указанном стрелкой, и снимите его (E).

Сдуйте грязь с поверхности видоискателя с помощью имеющейся в продаже щетки с грушей, а затем осторожно вытрите его сухой мягкой тканью.

- После очистки установите наглазник, задвинув его до щелчка в направлении, указанном стрелкой (F).
- Будьте осторожны, чтобы не потерять наглазник.

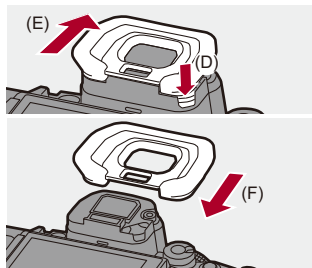

❖ **Монитор/видеоискатель**

- Не нажимайте с усилием на монитор.
Это может привести к неравномерности цвета или неисправности.
- Для производства монитора/экрана видеоискателя используется чрезвычайно точная технология. Однако на экране могут быть видны в небольшом количестве темные, яркие или постоянно светящиеся точки (красные, синие или зеленые).
Это не неисправность.
Несмотря на производство монитора/экрана видеоискателя с помощью высокоточной технологии, некоторые пиксели могут быть неактивными или негаснущими.
Эти точки не записываются на изображениях на карте.

❖ Объектив

- При использовании этого объектива старайтесь не ронять, не ударять его и не нажимать на него слишком сильно.

Это может привести к неисправности или повреждению объектива и цифровой фотокамеры.

- Не направляйте объектив на солнце или источники сильного света. Направленный свет может привести к возгоранию или повреждению.
- В случае попадания на поверхность объектива пыли, грязи и загрязнений (воды, масла, отпечатков пальцев и т. п.) качество изображений может ухудшиться. Перед съемкой и после нее сдуйте пыль и грязь с поверхности объектива с помощью щетки с грушей, а затем осторожно удалите загрязнения сухой мягкой тканью.
- Когда фотокамера не используется, наденьте крышку объектива и заднюю крышку объектива, чтобы пылинки и загрязнения не скапливались на фотокамере и не попадали внутрь.
- Для защиты контактов объектива (G) нельзя выполнять указанные ниже действия.
 - Прикасаться к контактам объектива.
 - Загрязнять контакты объектива.
 - Ставить объектив монтажной поверхностью вниз.

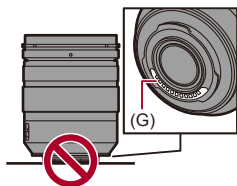

- Для улучшения пылезащищенности и брызгозащищенности сменного объектива (H-ES12060/H-FS12060) в месте прикрепления используется резиновое уплотнительное кольцо объектива.
 - От резинового уплотнительного кольца объектива на креплении цифровой фотокамеры остаются потертости, но это не влияет на ее работу.
 - Для замены резинового уплотнительного кольца объектива обратитесь в компанию Panasonic.

❖ Аккумулятор

Данный аккумулятор является перезаряжаемым литиево-ионным аккумулятором.

Он очень чувствителен к воздействию температуры и влажности, и это воздействие на рабочие характеристики усиливается с повышением или понижением температуры.

После использования извлеките аккумулятор.

- Поместите вынутый аккумулятор в пластиковый пакет и т. п. и держите вдали от металлических предметов (скрепок и т. п.) во время хранения или перевозки.

Если вы случайно уронили аккумулятор, проверьте, не деформировался ли корпус и контакты.

- Если в фотокамеру вставить аккумулятор с деформированными контактами, это приведет к повреждению фотокамеры.

Утилизация отработанных аккумуляторов.

- Аккумуляторы имеют ограниченный срок службы.
- Не бросайте аккумуляторы в огонь, так как они могут взорваться.

Не допускайте контакта полюсов аккумулятора с металлическими предметами (например, ожерельями, шпильками для волос и т. п.).

- Это может привести к короткому замыканию, выделению тепла и, как следствие, ожогам при контакте с аккумулятором.

❖ Зарядное устройство, сетевой адаптер

- Индикаторы зарядки могут мигать под воздействием статического электричества или электромагнитных волн, в зависимости от места зарядки. Это явление не влияет на зарядку.
- При использовании зарядного устройства для аккумулятора возле радиоприемника возможно ухудшение радиоприема. Держите зарядное устройство на расстоянии не менее 1 м от радиоприемника.
- Во время использования сетевой адаптер может издавать гул электрического характера; это не является неисправностью.
- После использования обязательно отключите сетевую вилку от электрической розетки.
(Включенное в розетку зарядное устройство потребляет незначительный ток.)
- Следите за чистотой контактов (H) зарядного устройства и аккумулятора. Если они загрязнятся, вытрите их сухой мягкой тканью.

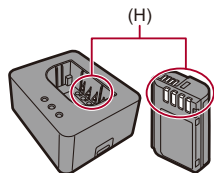

❖ Карта

Не оставляйте карту в местах с высокой температурой, под прямыми солнечными лучами или в местах, подверженных влиянию электромагнитных волн или статического электричества.

Не изгибайте и не бросайте карту.

Не подвергайте карту воздействию сильной вибрации.

- В противном случае можно повредить карту и записанные данные.
- После использования и при хранении или переноске карты положите ее в футляр для карты или в чехол.
- Не допускайте попадания грязи, воды или других инородных частиц на контакты карты.
Кроме того, не прикасайтесь к контактам руками.

❖ Личная информация

Личная информация хранится в фотокамере и на записанных изображениях.

Для защиты личной информации рекомендуется повысить уровень безопасности, установив пароль Wi-Fi и блокировку функции Wi-Fi.

(→ [Меню \[Настройка Wi-Fi\]: 677](#))

- Изображения могут содержать информацию, которая может быть использована для идентификации пользователя, например дату, время и место съемки.

Отказ от ответственности

- Информация, включая личные данные, может измениться или исчезнуть из-за ошибочной операции, воздействия статического электричества, повреждения, неисправности, ремонта или других действий.

Перед началом эксплуатации обратите внимание на то, что компания Panasonic не несет ответственности за прямой или косвенный ущерб вследствие изменения или исчезновения информации либо личной информации.

При обращении за ремонтом или передаче другому лицу/утилизации фотокамеры

- После копирования личной информации обязательно удалите такие сведения, как личные данные и настройки беспроводного локального соединения, зарегистрированные или сохраненные в камере с помощью [\[Сброс\]](#) (→ [\[Сброс\]: 104](#)).
- Выполните сброс настроек для защиты личной информации. (→ [\[Сброс\]: 104](#))
- Выньте карту из фотокамеры.
- При ремонте камеры могут восстановиться заводские настройки по умолчанию.
- Если вышеуказанные операции невозможно выполнить ввиду неисправности, обратитесь в фирму, в которой приобрели фотокамеру, или в компанию Panasonic.

Важные указания по утилизации/передаче карты другому лицу

Форматирование или удаление с использованием фотокамеры или ПК только изменяет данные управления файлом, но полностью не удаляет данные с карты памяти.

Рекомендуется физически уничтожить карту или воспользоваться имеющимся в продаже компьютерным программным обеспечением для удаления данных, чтобы полностью стереть данные с карты в случае ее утилизации/передачи другому лицу.

За обращение с данными на картах отвечаете лично вы.

❖ Если камера длительное время не используется

- Обязательно выньте аккумулятор и карту из фотокамеры.
Если аккумулятор оставить в фотокамере, он может разрядиться настолько, что станет непригодным даже после зарядки.
- Следует хранить аккумулятор в сухом прохладном месте с относительно устойчивой температурой.
(Рекомендуемая температура: от 15 °C до 25 °C; рекомендуемая влажность: от 40 %RH до 60 %RH относительной влажности)
- При длительном хранении аккумулятора рекомендуется заряжать его раз в год и после полной разрядки аккумулятора вынуть его из фотокамеры для хранения.
- При хранении камеры в шкафу или ящике рекомендуется помещать ее совместно с влагопоглотителем (силикагель).
- Если фотокамера не использовалась в течение длительного времени, до съемки проверьте все ее составные части.

❖ Данные изображений

- Записанные данные могут быть повреждены или утрачены, если фотокамера выйдет из строя из-за неправильного обращения.
Panasonic не несет ответственности за ущерб, причиненный утратой записанных данных.

❖ Штатив

- Перед установкой фотокамеры на штатив убедитесь в его устойчивости.
- При использовании штатива извлечение аккумулятора может оказаться невозможным.
- Следует соблюдать осторожность, так как слишком сильная затяжка винта может повредить фотокамеру или привести к отпадению паспортной таблички.
- В зависимости от типа используемого штатива, если используется объектив большого диаметра, он может задевать головку штатива. Попытка затянуть винты штатива в этом случае может привести к повреждению фотокамеры или объектива.
Рекомендуется использовать переходник штатива (DMW-TA1: поставляется отдельно).
- См. также инструкцию по эксплуатации штатива.

❖ Наплечный ремень

- В случае прикрепления тяжелого сменного объектива к корпусу фотокамеры не переносите фотокамеру, держась за наплечный ремень.
Держите во время переноски камеру и объектив.

❖ **Функция Wi-Fi**

Используйте фотокамеру в качестве устройства беспроводной локальной сети.

В случае использования устройств или компьютерных систем, для которых требуется более надежная система безопасности, чем для устройств беспроводной локальной сети, примите надлежащие меры для обеспечения безопасности с учетом конструкционных особенностей и дефектов используемых систем.

Panasonic не несет ответственности за какой-либо ущерб, вызванный использованием фотокамеры для какой-либо иной цели, кроме использования в качестве устройства беспроводной локальной сети.

Применение функции Wi-Fi фотокамеры предполагается в странах ее продажи.

Существует риск нарушения правил использования радиоволн, если фотокамера применяется в других странах, кроме стран ее продажи, и корпорация Panasonic не несет ответственности за какие-либо нарушения.

Существует риск перехвата данных, отправляемых и получаемых по радиоволнам.

Обратите внимание на риск перехвата данных, отправляемых и получаемых по радиоволнам, посторонними лицами.

Не используйте фотокамеру в местах с наличием магнитных полей, статического электричества или помех.

- Не используйте фотокамеру в местах с наличием магнитных полей, статического электричества или помех, например рядом с микроволновыми печами.
Это может привести к прерыванию радиоволнового сигнала.
- Использование камеры рядом с такими устройствами, как микроволновые печи или беспроводные телефоны, которые используют полосу радиочастот 2,4 ГГц, может привести к ухудшению рабочих характеристик обоих устройств.

Не подключайтесь к беспроводной сети, на использование которой вы не имеете права.

При использовании Wi-Fi могут отображаться беспроводные сети (SSID), на использование которых у вас нет разрешения, но вы не должны к ним подключаться, так как это может считаться несанкционированным доступом.

Количество записываемых снимков и доступное для записи время при использовании аккумулятора

Ниже указано количество снимков, которое можно сделать, и доступное для записи время при использовании аккумулятора, поставляемого в комплекте.

- Количество записываемых снимков соответствует стандартам CIPA (Camera & Imaging Products Association).
- Использование карты Lexar CFexpress типа B.
- Использование карты памяти SDXC производства Panasonic.
- Указанные значения являются приблизительными.

❖ Запись снимков (при использовании монитора)

При использовании сменного объектива (H-ES12060)

Используемая карта	Количество записываемых снимков
Карта CFexpress	330
Карта памяти SDXC	360

При использовании сменного объектива (H-FS12060)

Используемая карта	Количество записываемых снимков
Карта CFexpress	350
Карта памяти SDXC	380

❖ Запись снимков (при использовании видоискателя)

При использовании сменного объектива (H-ES12060)

Используемая карта	Количество записываемых снимков
Карта CFexpress	330 (750)
Карта памяти SDXC	360 (850)

При использовании сменного объектива (H-FS12060)

Используемая карта	Количество записываемых снимков
Карта CFexpress	350 (800)
Карта памяти SDXC	380 (900)

- Числа в скобках показывают значения, полученные при установке [Время в реж. ожидания] в [Экон.энер.при съем.LVF] на [1SEC], и надлежащей работе функции [Экон.энер.при съем.LVF].

(Условия испытаний основаны на стандарте CIPA и установлены компанией Panasonic.)

❖ Запись видеороликов (при использовании монитора)

При использовании сменного объектива (H-ES12060)

(A) Использование карты CFexpress

(B) Использование карты памяти SDXC

[Формат файла записи]	[Кач-во зап.]	Используемая карта	Доступное время непрерывной записи (минуты)	Фактически доступное время записи (минуты)
			[Область изобр. видео]	[Область изобр. видео]
			[FULL]	[FULL]
[MP4]	[4K/10bit/100M/60p]	(A)	80	40
	[4K/10bit/100M/50p]	(B)	90	45
	[4K/8bit/100M/30p]	(A)	80	40
	[4K/8bit/100M/25p]	(B)	100	50
	[FHD/8bit/28M/60p]	(A)	90	45
	[FHD/8bit/28M/50p]	(B)	100	50

[MOV]	[5.7K/60p/420/10-L]	(A)	60	30
	[5.7K/50p/420/10-L]	(B)	60	30
	[C4K/120p/420/10-L]	(A)	50	25
	[C4K/100p/420/10-L]	(B)	50	25
	[C4K/60p/422/10-I(H)]	(A)	80	40
	[C4K/50p/422/10-I(H)]	(B)		
	[C4K/60p/422/10-I(L)]	(A)	80	40
	[C4K/50p/422/10-I(L)]	(B)	90	45
	[C4K/60p/420/10-L]	(A)	80	40
	[C4K/50p/420/10-L]	(B)	90	45
	[C4K/30p/420/10-L]	(A)	80	40
	[C4K/25p/420/10-L]	(B)	90	45
	[C4K/24p/420/10-L]	(A)	90	45
		(B)	100	50
	[FHD/240p/422/10-I]	(A)	80	40
	[FHD/200p/422/10-I]	(B)		
	[FHD/240p/420/10-L]	(A)	80	40
	[FHD/200p/420/10-L]	(B)	90	45
	[FHD/60p/422/10-I]	(A)	80	40
	[FHD/50p/422/10-I]	(B)	100	50
[FHD/60p/420/10-L]	(A)	80	40	
[FHD/50p/420/10-L]	(B)	100	50	
[FHD/24p/420/10-L]	(A)	90	45	
	(B)	110	55	

[Apple ProRes]	[5.7K/30p/422 HQ]	(A)	60	30
		(B)		
	[5.7K/30p/422]	(A)	60	30
		(B)		
	[5.7K/25p/422 HQ]	(A)	70	35
		(B)		
	[5.7K/25p/422]	(A)	70	35
		(B)		
	[5.7K/24p/422 HQ]	(A)	70	35
		(B)		
	[5.7K/24p/422]	(A)	70	35
		(B)		

- Фактически доступное время записи — это доступное для записи время при повторяющихся действиях, таких как включение/выключение фотокамеры, начало/остановка записи и т. п.

При использовании сменного объектива (H-FS12060)

(A) Использование карты CFexpress

(B) Использование карты памяти SDXC

[Формат файла записи]	[Кач-во зап.]	Используемая карта	Доступное время непрерывной записи (минуты)	Фактически доступное время записи (минуты)
			[Область изобр. видео]	[Область изобр. видео]
			[FULL]	[FULL]
[MP4]	[4K/10bit/100M/60p]	(A)	80	40
	[4K/10bit/100M/50p]	(B)	90	45
	[4K/8bit/100M/30p]	(A)	90	45
	[4K/8bit/100M/25p]	(B)	100	50
	[FHD/8bit/28M/60p]	(A)	90	45
	[FHD/8bit/28M/50p]	(B)	100	50

[MOV]	[5.7K/60p/420/10-L]	(A)	60	30
	[5.7K/50p/420/10-L]	(B)	70	35
	[C4K/120p/420/10-L]	(A)	50	25
	[C4K/100p/420/10-L]	(B)	50	25
	[C4K/60p/422/10-I(H)]	(A)	80	40
	[C4K/50p/422/10-I(H)]	(B)		
	[C4K/60p/422/10-I(L)]	(A)	80	40
	[C4K/50p/422/10-I(L)]	(B)	90	45
	[C4K/60p/420/10-L]	(A)	80	40
	[C4K/50p/420/10-L]	(B)	90	45
	[C4K/30p/420/10-L]	(A)	90	45
	[C4K/25p/420/10-L]	(B)	100	50
	[C4K/24p/420/10-L]	(A)	100	50
		(B)	110	55
	[FHD/240p/422/10-I]	(A)	80	40
	[FHD/200p/422/10-I]	(B)		
	[FHD/240p/420/10-L]	(A)	80	40
	[FHD/200p/420/10-L]	(B)	90	45
	[FHD/60p/422/10-I]	(A)	90	45
	[FHD/50p/422/10-I]	(B)	100	50
[FHD/60p/420/10-L]	(A)	90	45	
[FHD/50p/420/10-L]	(B)	100	50	
[FHD/24p/420/10-L]	(A)	100	50	
	(B)	120	60	

[Apple ProRes]	[5.7K/30p/422 HQ]	(A)	70	35
		(B)		
	[5.7K/30p/422]	(A)	70	35
		(B)		
	[5.7K/25p/422 HQ]	(A)	70	35
		(B)		
	[5.7K/25p/422]	(A)	70	35
		(B)		
	[5.7K/24p/422 HQ]	(A)	70	35
		(B)		
	[5.7K/24p/422]	(A)	70	35
		(B)		

- Фактически доступное время записи — это доступное для записи время при повторяющихся действиях, таких как включение/выключение фотокамеры, начало/остановка записи и т. п.

❖ Воспроизведение (при использовании монитора)

При использовании сменного объектива (H-ES12060)

Используемая карта	Время воспроизведения
Карта CFexpress	240 минут
Карта памяти SDXC	240 минут

При использовании сменного объектива (H-FS12060)

Используемая карта	Время воспроизведения
Карта CFexpress	250 минут
Карта памяти SDXC	260 минут



- Количество записываемых снимков и доступное для записи время зависят от окружающей среды и условий использования.

Например, они уменьшатся в следующем случае:

- В условиях низкой температуры, например на лыжных склонах.
- Если продолжительность использования существенно снижается, даже если аккумулятор полностью заряжен, значит срок службы аккумулятора истек.

Замените его новым аккумулятором.

Количество записываемых снимков и время видеозаписи при использовании карт

Ниже указано количество снимков и длительность видеороликов, которые можно записать на карту.

- Указанные значения являются приблизительными.

❖ Количество записываемых снимков

- [Формат]: [4:3]; [Качество изображения]: [FINE]

[Разм. кадра]	Емкость карты CFexpress			Емкость карты SD		
	128 ГБ	256 ГБ	512 ГБ	64 ГБ	128 ГБ	256 ГБ
[L] (25M)	9470	18770	37550	4790	9490	18180
[M] (12,5M)	17430	33660	67340	8820	17470	32590
[S] (6,5M)	29580	57430	114870	14970	29640	55600

- [Формат]: [4:3]; [Качество изображения]: [RAW+FINE]

[Разм. кадра]	Емкость карты CFexpress			Емкость карты SD		
	128 ГБ	256 ГБ	512 ГБ	64 ГБ	128 ГБ	256 ГБ
[L] (25M)	1960	3900	7810	990	1960	3780
[M] (12,5M)	2160	4300	8600	1090	2170	4160
[S] (6,5M)	2280	4540	9080	1150	2290	4390

❖ Время видеозаписи

- “h” – сокращенно, часы, “m” – минуты, “s” – секунды.
- Время видеозаписи — это общее время всех записанных видеороликов.
- [Формат файла записи]: [MP4]

[Системная частота]: [59.94Hz (NTSC)]						
[Кач-во зап.]	Емкость карты CFexpress			Емкость карты SD		
	128 ГБ	256 ГБ	512 ГБ	64 ГБ	128 ГБ	256 ГБ
[4K/10bit/100M/60p]/ [4K/8bit/100M/30p]/ [4K/8bit/100M/24p]	2h45m	5h40m	11h20m	1h25m	2h45m	5h25m
[4K/10bit/72M/30p]/ [4K/10bit/72M/24p]	3h55m	7h50m	15h45m	1h55m	3h55m	7h35m
[FHD/8bit/28M/60p]	9h55m	19h55m	39h55m	4h55m	9h45m	19h30m
[FHD/8bit/24M/24p]	11h35m	23h15m	46h35m	5h40m	11h25m	22h45m
[FHD/8bit/20M/30p]	13h15m	26h35m	53h15m	6h30m	13h00m	26h00m

[Системная частота]: [50.00Hz (PAL)]						
[Кач-во зап.]	Емкость карты CFexpress			Емкость карты SD		
	128 ГБ	256 ГБ	512 ГБ	64 ГБ	128 ГБ	256 ГБ
[4K/10bit/100M/50p]/ [4K/8bit/100M/25p]	2h45m	5h40m	11h20m	1h25m	2h45m	5h25m
[4K/10bit/72M/25p]	3h55m	7h50m	15h45m	1h55m	3h55m	7h35m
[FHD/8bit/28M/50p]	9h55m	19h55m	39h55m	4h55m	9h45m	19h30m
[FHD/8bit/20M/25p]	13h15m	26h35m	53h15m	6h30m	13h00m	26h00m

• [Формат файла записи]: [MOV]

[Системная частота]: [59.94Hz (NTSC)]						
[Кач-во зап.]	Емкость карты CFexpress			Емкость карты SD		
	128 ГБ	256 ГБ	512 ГБ	64 ГБ	128 ГБ	256 ГБ
[C4K/60p/422/10-I(H)]/ [C4K/48p/422/10-I(H)]/ [4K/60p/422/10-I(H)]/ [4K/48p/422/10-I(H)]/ [FHD/240p/422/10-I]	21m00s	42m00s	1h25m			
[C4K/60p/422/10-I(L)]/ [C4K/48p/422/10-I(L)]/ [4K/60p/422/10-I(L)]/ [4K/48p/422/10-I(L)]	28m00s	56m00s	1h50m	14m00s	28m00s	54m00s
[C4K/30p/422/10-I]/ [C4K/24p/422/10-I]/ [4K/30p/422/10-I]/ [4K/24p/422/10-I]/ [FHD/120p/422/10-I]	42m00s	1h20m	2h50m	21m00s	42m00s	1h20m
[5.7K/60p/420/10-L]/ [5.7K/48p/420/10-L]/ [4.4K/60p/420/10-L]/ [4.4K/48p/420/10-L]/ [C4K/120p/420/10-L]/ [4K/120p/420/10-L]	56m00s	1h50m	3h45m	28m00s	56m00s	1h45m

[5.8K/30p/420/10-L]/ [5.8K/24p/420/10-L]/ [5.7K/30p/420/10-L]/ [5.7K/24p/420/10-L]/ [C4K/60p/422/10-L]/ [C4K/60p/420/10-L]/ [C4K/48p/422/10-L]/ [C4K/48p/420/10-L]/ [4K/60p/422/10-L]/ [4K/60p/420/10-L]/ [4K/48p/422/10-L]/ [4K/48p/420/10-L]/ [FHD/240p/422/10-L]/ [FHD/240p/420/10-L]/ [FHD/60p/422/10-L]/ [FHD/48p/422/10-L]/ [FHD/30p/422/10-L]/ [FHD/24p/422/10-L]	1h20m	2h50m	5h40m	42m00s	1h20m	2h40m
[C4K/30p/422/10-L]/ [C4K/30p/420/10-L]/ [C4K/24p/422/10-L]/ [C4K/24p/420/10-L]/ [4K/30p/422/10-L]/ [4K/30p/420/10-L]/ [4K/24p/422/10-L]/ [4K/24p/420/10-L]/ [FHD/120p/422/10-L]/ [FHD/120p/420/10-L]	1h50m	3h45m	7h30m	56m00s	1h50m	3h35m
[FHD/60p/422/10-L]/ [FHD/60p/420/10-L]/ [FHD/60i/422/10-L]/ [FHD/48p/422/10-L]/ [FHD/48p/420/10-L]/ [FHD/30p/422/10-L]/ [FHD/30p/420/10-L]/ [FHD/24p/422/10-L]/ [FHD/24p/420/10-L]	2h45m	5h40m	11h20m	1h25m	2h45m	5h25m
[FHD/60i/422/10-L]	5h35m	11h15m	22h40m	2h50m	5h35m	10h55m

[Системная частота]: [50.00Hz (PAL)]						
[Кач-во зап.]	Емкость карты CFexpress			Емкость карты SD		
	128 ГБ	256 ГБ	512 ГБ	64 ГБ	128 ГБ	256 ГБ
[C4K/50p/422/10-I(H)]/ [4K/50p/422/10-I(H)]/ [FHD/200p/422/10-I]	21m00s	42m00s	1h25m			
[C4K/50p/422/10-I(L)]/ [4K/50p/422/10-I(L)]	28m00s	56m00s	1h50m	14m00s	28m00s	54m00s
[C4K/25p/422/10-I]/ [4K/25p/422/10-I]/ [FHD/100p/422/10-I]	42m00s	1h20m	2h50m	21m00s	42m00s	1h20m
[5.7K/50p/420/10-L]/ [4.4K/50p/420/10-L]/ [C4K/100p/420/10-L]/ [4K/100p/420/10-L]	56m00s	1h50m	3h45m	28m00s	56m00s	1h45m
[5.8K/25p/420/10-L]/ [5.7K/25p/420/10-L]/ [C4K/50p/422/10-L]/ [C4K/50p/420/10-L]/ [4K/50p/422/10-L]/ [4K/50p/420/10-L]/ [FHD/200p/422/10-L]/ [FHD/200p/420/10-L]/ [FHD/50p/422/10-I]/ [FHD/25p/422/10-I]	1h20m	2h50m	5h40m	42m00s	1h20m	2h40m
[C4K/25p/422/10-L]/ [C4K/25p/420/10-L]/ [4K/25p/422/10-L]/ [4K/25p/420/10-L]/ [FHD/100p/422/10-L]/ [FHD/100p/420/10-L]	1h50m	3h45m	7h30m	56m00s	1h50m	3h35m

[FHD/50p/422/10-L]/ [FHD/50p/420/10-L]/ [FHD/50i/422/10-I]/ [FHD/25p/422/10-L]/ [FHD/25p/420/10-L]	2h45m	5h40m	11h20m	1h25m	2h45m	5h25m
[FHD/50i/422/10-L]	5h35m	11h15m	22h40m	2h50m	5h35m	10h55m

[Системная частота]: [24.00Hz (CINEMA)]						
[Кач-во зап.]	Емкость карты CFexpress			Емкость карты SD		
	128 ГБ	256 ГБ	512 ГБ	64 ГБ	128 ГБ	256 ГБ
[C4K/24p/422/10-I]/ [4K/24p/422/10-I]/ [FHD/120p/422/10-I]	42m00s	1h20m	2h50m	21m00s	42m00s	1h20m
[5.7K/48p/420/10-L]/ [4.4K/48p/420/10-L]/ [C4K/120p/420/10-L]/ [4K/120p/420/10-L]	56m00s	1h50m	3h45m	28m00s	56m00s	1h45m
[5.8K/24p/420/10-L]/ [5.7K/24p/420/10-L]/ [FHD/24p/422/10-I]	1h20m	2h50m	5h40m	42m00s	1h20m	2h40m
[C4K/24p/422/10-L]/ [C4K/24p/420/10-L]/ [4K/24p/422/10-L]/ [4K/24p/420/10-L]/ [FHD/120p/422/10-L]/ [FHD/120p/420/10-L]	1h50m	3h45m	7h30m	56m00s	1h50m	3h35m
[FHD/24p/422/10-L]/ [FHD/24p/420/10-L]	2h45m	5h40m	11h20m	1h25m	2h45m	5h25m

• [Формат файла записи]: [Apple ProRes]

[Системная частота]: [59.94Hz (NTSC)]			
[Кач-во зап.]	Емкость карты CFexpress		
	128 ГБ	256 ГБ	512 ГБ
[5.7K/30p/422 HQ]	8m00s	17m00s	35m00s
[5.7K/30p/422]	13m00s	26m00s	53m00s
[5.7K/24p/422 HQ]	11m00s	22m00s	44m00s
[5.7K/24p/422]	16m00s	33m00s	1h05m

[Системная частота]: [50.00Hz (PAL)]			
[Кач-во зап.]	Емкость карты CFexpress		
	128 ГБ	256 ГБ	512 ГБ
[5.7K/25p/422 HQ]	10m00s	21m00s	42m00s
[5.7K/25p/422]	15m00s	32m00s	1h00m

[Системная частота]: [24.00Hz (CINEMA)]			
[Кач-во зап.]	Емкость карты CFexpress		
	128 ГБ	256 ГБ	512 ГБ
[5.7K/24p/422 HQ]	11m00s	22m00s	44m00s
[5.7K/24p/422]	16m00s	33m00s	1h05m









- При съемке с установкой [Запись сегмент. файла] или [Циклическая запись (видео)] количество записываемых снимков будет меньше и доступное время записи будет короче в зависимости от используемой карты SD.
- Количество записываемых снимков и время видеозаписи различаются в зависимости от условий съемки и типа карты.
- На экране записи отображается [9999+], если оставшееся количество записываемых снимков составляет 10000 или более.
- На экране отображается возможное время непрерывной записи для видеороликов.

Список настроек по умолчанию/ пользовательских настроек/доступных для копирования настроек

: Использование [Сброс], функции восстановления настроек по умолчанию

: Использование [Сохранение в режиме польз.], функции сохранения данных настроек в пользовательском режиме



: Использование [Сохранение/Восстановление настроек фотоаппарата], функции копирования данных настроек







Меню		Настройка по умолчанию			
 [Фото]:  [Качество изображения]					
[Фото стиль]		[STD.]	✓	✓	✓
[Режим замера]		[	✓	✓	✓
[Формат]		[4:3]	✓	✓	✓
[Качество изображения]		[FINE]	✓	✓	✓
[Разм. кадра]		[L] (25M)	✓	✓	✓
[Настр. реж. выс. разрешения]	[Съемка с рук]	[OFF]	✓	✓	✓
	[Качество изображения]	[COMBINED]	✓	✓	✓
	[Разм. кадра]	[XL]	✓	✓	✓
	[Одновр. запись норм.кадра]	[ON]	✓	✓	✓
	[Зад.спуска затвора]	[2 SEC]	✓	✓	✓
	[Обработка размыт. при движ.]	[MODE 1]	✓	✓	✓
[NR при длинной эксп.]		[ON]	✓	✓	✓
[Чувствит. ISO (фото)]	[Автоуст.ниж.пред.ISO]	[100]	✓	✓	✓
	[Автоуст.верх.пред.ISO]	[AUTO]	✓	✓	✓





[Мин. выдержка]	[AUTO]	✓	✓	✓	
[Компен. виньетирования]	[OFF]	✓	✓	✓	
[Комп. преломл.]	[OFF]	✓	✓	✓	
[Настройка фильтров]	[Эффект фильтра]	[OFF]	✓	✓	✓
	[Одновр.зап.без фил.]	[OFF]	✓	✓	✓

Меню		Настройка по умолчанию			
 [Фото]:  [Фокус]					
[Настройка обнаружения АФ]		[OFF]	✓	✓	✓
[Обнаружение объекта]		[HUMAN]	✓	✓	✓
[Польз.настр.АФ(фото)]		[Уст.1]	✓	✓	✓
[Ограничитель фокуса]	[ON] / [OFF]	[OFF]	✓	✓	✓
	[SET]	—	✓	✓	✓
[Всп. ламп. АФ]		[ON]	✓	✓	✓
[Усиление контуров фок.]	[ON] / [OFF]	[ON]	✓	✓	✓
	[SET]	—	✓	✓	✓
[Скорость перемещ. 1-зонного АФ]		[FAST]	✓	✓	✓





Меню	Настройка по умолчанию			
 [Фото]:  [Вспышка]				
[Режим вспышки]	[]	✓	✓	✓
[Режим срабат. вспышки]	[TTL]	✓	✓	✓
[Настр.вспышки]	[±0 EV]	✓	✓	✓
[Синхр. всп.]	[1ST]	✓	✓	✓
[Ручная настр. вспышки]	[1/1]	✓	✓	✓
[Автокомп. экспоз.]	[OFF]	✓	✓	✓
[Беспроводной]	[OFF]	✓	✓	✓
[Беспроводной канал]	[1CH]	✓	✓	✓
[Беспроводной FP]	[OFF]	✓	✓	✓
[Световой сигнал связи]	[HIGH]	✓	✓	✓
[Беспров. настройка]	—	✓	✓	✓

Меню		Настройка по умолчанию			
 [Фото]:  [Другие (фото)]					
[Брекетинг]	[Тип брекетинга]	[OFF]	✓	✓	✓
	[Доп. настройки]	—	✓	✓	✓
[Бесшумный режим]		[OFF]	✓	✓	✓
[Стаб. изображения]	[Режим работы]	[]	✓	✓	✓
	[Электрон.стаб (видео)]	[OFF]	✓	✓	✓
	[Усиление стаб. из. (Видео)]	[OFF]	✓	✓	✓
	[Анаморфный (видео)]	[OFF]	✓	✓	✓
	[Данные об объективе]	[Lens1]	✓		✓
[Настр. серии кадров]	[Настр. серии кадров 1]	[H]	✓	✓	✓
	[Настр. серии кадров 2]	[SH75]	✓	✓	✓
[Тип затвора]		[MECH.]	✓	✓	✓
[Зад.спуска затвора]		[OFF]	✓	✓	✓
[Расш.телепр.]		[OFF]	✓	✓	✓
[Интерв.съемка/аним.]	[Режим]	[Интервал. съемка]	✓	✓	✓
	[Настр. интерв. съемки]	[ON]	✓	✓	✓
	[Время начала]	[Сейчас]	✓	✓	✓
	[Кол. изображений]	[1]	✓	✓	✓
	[Интервал съемки]	[1m00s]	✓	✓	✓
	[Выравнивание экспозиции]	[OFF]	✓	✓	✓
	[Созд.новой папки при записи]	—	✓	✓	✓
[Авт. таймер]	[] ₁₀] / [] ₁₀ / [] ₂] / [] ₅] – [] ₁₀	[] ₁₀]	✓	✓	✓
	[SET]	—	✓	✓	✓





Меню		Настройка по умолчанию			
 [Видео]:  [Качество изображения]					
[Реж. выдержки]		[P]	✓	✓	✓
[Фото стиль]		[ STD.]	✓	✓	✓
[Режим замера]		[]	✓	✓	✓
[Расшир. динамич. диапазон.]		[OFF]	✓	✓	✓
[Чувствит. ISO (видео)]	[Автоуст.ниж.пред.ISO]	[100]	✓	✓	✓
	[Автоуст.верх.пред.ISO]	[AUTO]	✓	✓	✓
[Синхронное скан.]		[OFF]	✓	✓	✓
[Умен. мерцания (видео)]		[OFF]	✓	✓	✓
[Базовый ур. цвета]		[0]	✓	✓	✓
[SS/опер. Усиления]		[SEC/ISO]	✓	✓	✓
[Компен. виньетирования]		[OFF]	✓	✓	✓
[Комп. преломл.]		[OFF]	✓	✓	✓
[Настройка фильтров]	[Эффект фильтра]	[OFF]	✓	✓	✓
	[Одновр.зап.без фил.]	[OFF]	✓	✓	✓





Меню		Настройка по умолчанию			
 [Видео]:  [Формат изображения]					
[Формат файла записи]		При установке [Системная частота] на [59.94Hz (NTSC)] или [50.00Hz (PAL)]: [MP4]	✓	✓	✓
		При установке [Системная частота] на [24.00Hz (CINEMA)]: [MOV]			
[Область изобр. видео]		[FULL]	✓	✓	✓
[Кач-во зап.]		При установке [Системная частота] на [59.94Hz (NTSC)]: [FHD/8bit/28M/60p]			
		При установке [Системная частота] на [50.00Hz (PAL)]: [FHD/8bit/28M/50p]	✓	✓	✓
		При установке [Системная частота] на [24.00Hz (CINEMA)]: [FHD/24p/422/10-L]			
[Кач-во зап. (Мой список)]		—	✓	✓	✓
[Измен. част. кадров]		[OFF]	✓	✓	✓
[Временной код]	[Отобр. врем. кода]	[OFF]	✓	✓	✓
	[Прямой подсчет]	[REC RUN]	✓	✓	✓
	[Знач. временного кода]	—			
	[Режим врем. кода]	[DF]	✓	✓	✓
	[Выв. Врем. код HDMI]	[OFF]	✓	✓	✓
	[Внеш. настр. тайм-кода]	—	✓	✓	✓
[Уровень яркости]		[16-255]	✓	✓	✓

Меню		Настройка по умолчанию			
 [Видео]:  [Фокус]					
[Настройка обнаружения АФ]		[OFF]	✓	✓	✓
[Обнаружение объекта]		[HUMAN]	✓	✓	✓
[Польз.настр.АФ(видео)]	[ON] / [OFF]	[OFF]	✓	✓	✓
	[SET]	—	✓	✓	✓
[Ограничитель фокуса]	[ON] / [OFF]	[OFF]	✓	✓	✓
	[SET]	—	✓	✓	✓
[Непрер. АФ]		[MODE1]	✓	✓	✓
[Всп. ламп. АФ]		[ON]	✓	✓	✓
[Усиление контуров фок.]	[ON] / [OFF]	[ON]	✓	✓	✓
	[SET]	—	✓	✓	✓
[Скорость перемещ. 1-зонного АФ]		[FAST]	✓	✓	✓

Меню		Настройка по умолчанию			
 [Видео]:  [Аудио]					
[Отобр. ур. громк. записи]	[ON] / [OFF]	[OFF]	✓	✓	✓
	[SET]	—	✓	✓	✓
[Отключить звук. Вход]		[OFF]	✓	✓	✓
[Ур. усиления гр. записи]		[STANDARD]	✓	✓	✓
[Рег. ур. громк. записи]		[0dB]	✓	✓	✓
[Качество записи звука]		[48kHz/24bit]	✓	✓	✓
[Огр. ур. громк. записи]		[ON]	✓	✓	✓
[Подав.шума ветра]		[STANDARD]	✓	✓	✓
[Шумоподав.]		[OFF]	✓	✓	✓
[Подавл. шум. объект.]		[ON]	✓	✓	✓
[Гнездо для микрофона]		[MIC↓]	✓	✓	✓
[Спец. микрофон]		[STEREO]	✓	✓	✓
[Вход 4-кан. микрофона]		[OFF]	✓	✓	✓
[Парам. адапт.микро.XLR]		[ON]	✓	✓	✓
[Вывод звука]		[REALTIME]	✓	✓	✓
[Громк.наушников]		[LEVEL3]	✓		✓
[Канал контроля звука]		[CH1/CH2]	✓	✓	✓





Меню		Настройка по умолчанию			
 [Видео]:  [Другие (видео)]					
[Бесшумный режим]		[OFF]	✓	✓	✓
[Стаб. изображения]	[Режим работы]	[]	✓	✓	✓
	[Электрон.стаб (видео)]	[OFF]	✓	✓	✓
	[Усиление стаб. из. (Видео)]	[OFF]	✓	✓	✓
	[Анаморфный (видео)]	[OFF]	✓	✓	✓
	[Данные об объективе]	[Lens1]	✓		✓
[Настройки авт. таймера]	[Авт. таймер]	[ 10]	✓	✓	✓
	[Авт. таймер для видео]	[OFF]	✓	✓	✓
[Перемещение фокуса]	[Настр. положения фокуса]	—			
	[Скор. перемещ. Фокуса]	[M]	✓	✓	✓
	[Запись перемещ. фокуса]	[OFF]	✓	✓	✓
	[Ожид. перемещ. фокуса]	[OFF]	✓	✓	✓
[Циклическая запись (видео)]		[OFF]	✓	✓	✓
[Запись сегмент. файла]		[OFF]	✓	✓	✓

Меню		Настройка по умолчанию			
 [Пользов.]:  [Качество изображения]					
[Настройки фото стиля]	[Пок./скр. фото стиль]	—	✓	✓	✓
	[Мои настр. фото стиля]	—	✓	✓	✓
	[Сброс фото-стиля]	—			
[Увеличение ISO]	[1/3 EV]	✓	✓	✓	
[Увел. чувств. ISO]	[OFF]	✓	✓	✓	
[Регул. смещ. экспозиции]	[Многозон. замер]	[±0EV]	✓	✓	✓
	[Центр. взвешенный]	[±0EV]	✓	✓	✓
	[Точечный]	[±0EV]	✓	✓	✓
	[Взвешенное выделение]	[±0EV]	✓	✓	✓
[Приор.лица при многоз.зам.]	[ON]	✓	✓	✓	
[Цвет. протр]	[sRGB]	✓	✓	✓	
[Сброс компен.экспоз.]	[OFF]	✓		✓	
[Авт. экспозиц. в P/A/S/M]	[ON]	✓	✓	✓	
[Наст. комб. творч. режима]	[Компенсц. F/SS/ISO/ экспоз.]	[]	✓	✓	✓
	[Бал. бел.]	[]	✓	✓	✓
	[Фото стиль]	[]	✓	✓	✓
	[Режим замера]	[]	✓	✓	✓
	[Режим АФ]	[]	✓	✓	✓







Меню		Настройка по умолчанию			
 [Пользов.]:  [Фокус/затвор]					
[Приор. фок./затвора]	[AFS]	[FOCUS]	✓	✓	✓
	[AFC]	[BALANCE]	✓	✓	✓
[Переключ. фокуса, верт/гор]		[OFF]	✓	✓	✓
[Удерж. блок АФ/АЕ]		[OFF]	✓	✓	✓
[АФ+РФ]		[OFF]	✓	✓	✓
[Всп. РФ]	[Кольцо фокусировки]	[ON]	✓	✓	✓
	[Режим АФ]	[ON]	✓	✓	✓
	[Нажатие на джойстик]	[OFF]	✓	✓	✓
	[Отобр. всп. РФ]	[PIP]	✓	✓	✓
[Спр по РФ]		[[m]] / [[ft.]] ¹	✓	✓	✓
[Блок. кольца фокуса]		[OFF]	✓	✓	✓
[Пок./скр. режим АФ]	[Следящий]	[ON]	✓	✓	✓
	[Полная зона АФ]	[ON]	✓	✓	✓
	[Зона(гориз/вертик)]	[ON]	✓	✓	✓
	[Зона]	[ON]	✓	✓	✓
	[1-зонный+]	[ON]	✓	✓	✓
	[Очень точно]	[ON]	✓	✓	✓
[Точный АФ - настройки]	[Точный АФ]	[MID]	✓	✓	✓
	[Отображ. точного АФ]	[PIP]	✓	✓	✓







[Затвор АФ]	[ON]	✓	✓	✓	
[Отображ. при обнар. глаз]	[ON]	✓	✓	✓	
[Спуск полунажатием]	[OFF]	✓	✓	✓	
[Назн. REC на кн. затвора]	[ON]	✓	✓	✓	
[Быстр. АФ]	[OFF]	✓	✓	✓	
[АФ по глазам]	[OFF]	✓	✓	✓	
[Перемещ. области фокусир.]	[OFF]	✓	✓	✓	
[Увелич. прям. отоб. (видео)]	[Увеличенное отображ.]	[ON]	✓	✓	✓
	[Показать PIP]	[PIP]	✓	✓	✓





*1 Характеристики настроек по умолчанию зависят от страны или региона приобретения фотокамеры.



Меню		Настройка по умолчанию			
 [Пользов.]:  [Управление]					
[Настройки Q.MENU]	[Стиль макета]	[MODE1]	✓	✓	✓
	[Назнач. переднего диска]	[Значение]	✓	✓	✓
	[Настройка элем. (фото)]	—	✓	✓	✓
	[Настройка элем. (видео)]	—	✓	✓	✓
[Устан.касан.]	[Сенсорная панель]	[ON]	✓	✓	✓
	[Касание вкладки]	[OFF]	✓	✓	✓
	[АФ касанием]	[AF]	✓	✓	✓
	[АФ касанием панели]	[OFF]	✓	✓	✓

	Кнопка [AF ON]		✓	✓	✓
	Джойстик		✓	✓	✓
	Кнопка [Q]		✓	✓	✓
	Кнопки курсора / Кнопка [MENU/SET]		✓	✓	✓
	Диск управления		✓	✓	✓
	Кнопка [] (режим АФ)		✓	✓	✓
	Кнопка [] (воспроизведение)		✓	✓	✓
	Сенсорный экран		✓	✓	✓
	Кнопка [] (отмены) / Кнопка [] (удаление) / Кнопка Fn (Fn1)		✓	✓	✓
	Кнопка [DISP.]		✓	✓	✓
	Кнопка [] (компенсация экспозиции)		✓	✓	✓
[Настройка рычага блокир.]	Кнопка [ISO]		✓	✓	✓
	Кнопка [] (информация о звуке)		✓	✓	✓
	Задний диск		✓	✓	✓
	Кнопка видеосъемки		✓	✓	✓
	Передний диск		✓	✓	✓
	Кнопка [WB]		✓	✓	✓
	Кнопка [LVF]		✓	✓	✓
	Кнопка затвора		✓	✓	✓
	Вспомогательная кнопка видеосъемки		✓	✓	✓
	Объектив		✓	✓	✓
	Кнопка увеличения экрана прямого просмотра (видео) / Кнопка Fn (Fn2)		✓	✓	✓
	Кнопка предварительного просмотра / Кнопка Fn (Fn3)		✓	✓	✓







[Настр.кн. Fn]	[Настройка в режиме зап.]	—	✓	✓	✓
	[Настройка в режиме воспр.]	—	✓	✓	✓
[Кнопка WB/ISO/Expo.]		[AFTER PRESSING2]	✓	✓	✓
[Настройка отобр. ISO]	[Передний/задний диск]	[ISO/ISO]	✓	✓	✓
[Отоб. настр. комп. экспоз.]	[Кн. курсора (вверх/вниз)]	[OFF]	✓	✓	✓
	[Передний/задний диск]	[ / 	✓	✓	✓
[Настройка лимба]	[Назначить лимб (F/SS)]	[SET1]	✓	✓	✓
	[Вращение (F/SS)]	[ 	✓	✓	✓
	[Назн. диска управления]	[	✓	✓	✓
	[Компенсация экспоз.]	[OFF]	✓	✓	✓
	[Настр.перекл.пов.диска]	—	✓	✓	✓
	[Поворот (операция с меню)]	[ 	✓	✓	✓
[Настройки джойстика]		[D.FOCUS Movement]	✓	✓	✓
[Кнопка видео (дист.)]		[Видеозапись]	✓	✓	✓





Меню		Настройка по умолчанию			
 [Пользов.] :  [Монитор / Экран (фото)]					
[Авт. просм.]	[Продолжительность (фото)]	[OFF]	✓	✓	✓
	[Приоритет воспроизв.]	[OFF]	✓	✓	✓
[Пост.предпросм]	[ON] / [OFF]	[OFF]	✓	✓	✓
	[SET]	—	✓	✓	✓
[Гистограмма]		[OFF]	✓	✓	✓
[Линия разметки фото]		[OFF]	✓	✓	✓
[Увел. при Live View]	[MODE1] / [MODE2] / [OFF]	[OFF]	✓	✓	✓
	[SET]	[M]	✓	✓	✓
[Режим ночной съемки]	[Экран]	[OFF]	✓	✓	✓
	[LVF]	[OFF]	✓	✓	✓
[Настр. стиля экр./видеоиск.]	[Настройка видеоискателя]	[	✓	✓	✓
	[Настройка стиля экрана]	[	✓	✓	✓
	[Горизонт. поворот изобр.(экран)]	[AUTO]	✓	✓	✓
	[Вертик. поворот изобр.(экран)]	[AUTO]	✓	✓	✓
[Экспонометр]		[OFF]	✓	✓	✓
[Фокусное расст.]		[ON]	✓	✓	✓
[Миг. подсветка]		[OFF]	✓	✓	✓
[Прозрачное наложение]	[ON] / [OFF]	[OFF]	✓		
	[SET]	—	✓		
[Состояние стаб. изображ.]		[OFF]	✓	✓	✓
[Указ. уровня]		[ON]	✓	✓	✓
[Точ. экспонометр яркости]		[OFF]	✓	✓	✓
[Границы кадра]		[OFF]	✓	✓	✓
[Показ./скр. информ. на экране]	[Панель управления]	[ON]	✓	✓	✓
	[Черный экран]	[ON]	✓	✓	✓













Меню		Настройка по умолчанию			
 [Пользов.]:  [Монитор / Экран (видео)]					
[V-Log View Assist]	[Чтение файла LUT]	—			
	[Выбор LUT]	[Vlog_709]	✓	✓	✓
	[LUT View Assist (монитор)]	[OFF]	✓	✓	✓
	[LUT View Assist (HDMI)]	[OFF]	✓	✓	✓
[HLG View Assist]	[Экран]	[MODE2]	✓	✓	✓
	[HDMI]	[AUTO]	✓	✓	✓
[Отображ. разверн. анаморф. изображ.]		[OFF]	✓	✓	✓
[Монохр. жив. просм.]		[OFF]	✓	✓	✓
[Маркер центра]		[OFF]	✓	✓	✓
[Маркер безопасной зоны]		[OFF]	✓	✓	✓
[Маркер кадра]	[ON] / [OFF]	[OFF]	✓	✓	✓
	[SET]	—	✓	✓	✓
[Шаблон Зебра]	[ZEBRA1] / [ZEBRA2] / [ZEBRA1+2] / [OFF]	[OFF]	✓	✓	✓
	[SET]	—	✓	✓	✓
[Осцилл./вектороскоп]		[OFF]	✓	✓	✓
[Цветные полосы]		[SMPTE]	✓	✓	✓
[Экран приор. видео]		[OFF]	✓	✓	✓
[Красная рамка индик. ЗАП]		[OFF]	✓	✓	✓





Меню		Настройка по умолчанию			
 [Пользов.]:  [ВХОД/ВЫХОД]					
[Выход HDMI Rec]	[Вывод информации]	[OFF]	✓	✓	✓
	[Понижение качества]	[AUTO]	✓	✓	✓
	[Контр. HDMI Записи]	[OFF]	✓	✓	✓
	[Звуковой вывод (HDMI)]	[ON]	✓	✓	✓
	[Увелич.отобр.в реальн.врем.]	[OFF]	✓	✓	✓
[Режим вентилятора]	[AUTO2]	✓	✓	✓	
[Индикатор съемки]	[Передний индикатор съемки]	[H]	✓	✓	✓
	[Задний индикатор съемки]	[L]	✓	✓	✓





Меню		Настройка по умолчанию			
 [Пользов.]:  [Объектив / Прочее]					
[Восст.полож.объектива]		[OFF]	✓	✓	✓
[Моториз. зум]	[Пошаг. увел.]	[OFF]	✓	✓	✓
	[Увел скорость]	—	✓	✓	✓
	[Кольцо зуммиров.]	[ON]	✓	✓	✓
[Настр. Fп кл. объектива]		[Останов. фокусировку]	✓	✓	✓
[Увел. кольца диафрагмы]		[1/3EV]	✓	✓	✓
[Упр. кольцом фокусировки]	[NON-LINEAR] / [LINEAR]	[NON-LINEAR]	✓	✓	✓
	[SET]	[300°]	✓	✓	✓
[Данные об объективе]		[Lens1]	✓		✓
[Подтв. дан. об объективе]		[ON]	✓	✓	✓
[Инф. о верт. полож. (видео)]		[ON]	✓	✓	✓

Меню		Настройка по умолчанию			
 [Настр.]:  [Карта/файл]					
[Форматир. карты]		—			
[Функц. двойн. разъема кар.]	[Способ записи]		✓		✓
	[Целевой разъем карты]	[1 → 2]	✓		✓
[Имя видеофайла]		[Как фото (стандарт DCF)]	✓		✓
[Настр. файла для CINE]	[Индекс камеры]	[A]	✓		✓
	[Номер следующей карты]	[001]	✓		✓
[Настр. папки / файла]	[Выбрать папку]	—			
	[Создать папку]	—			
	[Настр. имени файла]	[Ссылка на № папки]	✓		✓
[Сброс номера файла]		—			
[Свед. об авторских правах]	[Автор]	[OFF]	✓		✓
	[Владелец авторских прав]	[OFF]	✓		✓
	[Отобр. свед. об авт. правах]	—			

Меню		Настройка по умолчанию			
 [Настр.]:  [Монитор / Экран]					
[Режим энергосбереж.]	[Режим сна]	[5MIN.]	✓		✓
	[Режим сна (Wi-Fi)]	[ON]	✓		✓
	[Автооткл. LVF/Экран]	[5MIN.]	✓		✓
	[Экон.энер.при съем.LVF]	—	✓		✓
[Регулирование температуры]	[Макс. темп. при записи]	[STANDARD]	✓		✓
[Частота кадров монитора]		[60fps]	✓		✓
[Настр. экрана] / [Видеоискатель]		—	✓		✓
[Подсветка экрана] / [Яркость LVF]		[AUTO]	✓		✓
[Сенсор глаза]	[Светочувст.]	[HIGH]	✓		✓
	[Перек.LVF/Экран]	[LVF/MON AUTO]	✓		✓
[Регулир. указ.уровня.]	[Настр]	—	✓		
	[Сброс знач. указ. уровня]	—			





Меню		Настройка по умолчанию			
 [Настр.]:  [ВХОД/ВЫХОД]					
[Сигнал]	[Гром. сигнала]	[]	✓		✓
	[Гр. з. сиг. AF]	[]	✓		✓
	[Тон зв. AF]	[]	✓		✓
	[Громк.затв.]	[]	✓		✓
	[Звук электр.затвора]	[]	✓		✓
[Громк.наушников]	[LEVEL3]	✓		✓	
[Канал контр. звука (восп.)]	[COMBINED WITH REC]	✓	✓	✓	
[Wi-Fi]	—	✓			
[Bluetooth]	—	✓			
[USB]	[Режим USB]	[] [Выбрать вкл. соедин.]	✓		✓
	[Источник питания USB]	[ON]	✓		✓
[HDMI-подключение]	[Выходное разрешение(восп.)]	[AUTO]	✓		✓
	[LUT View Assist (HDMI)]	[OFF]	✓	✓	✓
	[HLG View Assist (HDMI)]	[AUTO]	✓	✓	✓
	[VIERA Link (CEC)]	[OFF]	✓		✓
	[Цвет фона (воспр.)]	[]	✓		✓
	[Уровень яркости фото]	[16-255]	✓		✓
[Индикатор питания/сети]	[ON]	✓		✓	

Меню		Настройка по умолчанию			
 [Настр.]:  [Настройка]					
[Сохранить в режим польза.]		—	✓		✓
[Загрузить режим польза.]		—	✓		✓
[Настр. режима польза.]	[Предельн. кол-во реж. польза.]	[3]	✓		✓
	[Редактировать название]	—	✓		✓
	[Повт. загр. реж. польза.]	—	✓		✓
	[Выбор данных загрузки]	—	✓		✓
[Сохранить/ Восстановить настройку фотоапп.]	[Сохранить]	—			
	[Загрузить]	—			
	[Удалить]	—			
	[Сохранить настройку в обратном формате.]	[OFF]	✓		✓
[Сброс]		—			





Меню	Настройка по умолчанию			
 [Настр.]:  [Другие]				
[Уст. часов]	0:00:00 1/1/2022			
[Часовой пояс]	*1			✓
[Системная частота]	[59.94Hz (NTSC)] / [50.00Hz (PAL)] ^{*1}	✓		✓
[Обновл. пикс.]	—			
[Очистка сенсора]	—			
[Язык]	*1	✓		✓
[Просм.версии]	—			
[Утвержденные правила] ^{*2}	—			





*1 Характеристики настроек по умолчанию зависят от страны или региона приобретения фотокамеры.





*2 В зависимости от страны или региона, где была приобретена фотокамера, эта информация не отображается из-за различий в технических характеристиках.





Меню	Настройка по умолчанию			
 [Мое меню]:  [Редактировать Мое меню]				
[Добавить]	—	✓		✓
[Сортировка]	—			
[Удал.]	—			
[Отобр.из Моего меню]	[OFF]	✓		✓

Меню	Настройка по умолчанию			
 [Восп.]:  [Режим воспроизведения]				
[Реж. воспр.]	[Норм.воспр.]	✓		✓
[Слайд шоу]	—	✓		✓
[Поверн. ЖКД]	[ON]	✓		✓
[Сортировка кадров]	[DATE/TIME]	✓		✓
[Увеличение из полож. АФ]	[OFF]	✓		✓
[LUT View Assist (монитор)]	[OFF]	✓	✓	✓
[HLG View Assist (Монитор)]	[MODE2]	✓	✓	✓
[Отображ. разверн. анаморф. изображ.]	[OFF]	✓	✓	✓
[Действие после воспр.видео]	[Завершить воспроизведение]	✓		✓



Меню	Настройка по умолчанию			
 [Восп.]:  [Обработка изображения]				
[Обработка RAW]	—			
[Видео интер. съемки]	—			
[Покадровое видео]	—			



Меню	Настройка по умолчанию			
 [Восп.]:  [Доб./удал. информацию]				
[Защитить]	—			
[Рейтинг]	—			

Меню	Настройка по умолчанию			
 [Восп.]:  [Редактировать изобр.]				
[Изм.разм.]	—			
[Поверн.]	—			
[Редакт.видео]	—			
[Копия]	—			



Меню	Настройка по умолчанию			
 [Восп.]:  [Другие]				
[Подтверж. удаления]	[Сначала "Нет"]	✓		✓
[Удалить все изображения]	—			

Список функций, которые можно задать в каждом режиме записи

Меню		iA	P	A	S	M	
 [Фото]:	 [Качество изображения]						
[Фото стиль]		✓	✓	✓	✓	✓	
[Режим замера]			✓	✓	✓	✓	
[Формат]		✓	✓	✓	✓	✓	
[Качество изображения]		✓	✓	✓	✓	✓	
[Разм. кадра]		✓	✓	✓	✓	✓	
[Настр. реж. выс. разрешения]	[Съемка с рук]		✓	✓	✓	✓	
	[Качество изображения]		✓	✓	✓	✓	
	[Разм. кадра]		✓	✓	✓	✓	
	[Одновр. запись норм.кадра]		✓	✓	✓	✓	
	[Зад.спуска затвора]		✓	✓	✓	✓	
	[Обработка размыт. при движ.]		✓	✓	✓	✓	
[NR при длинной эксп.]			✓	✓	✓	✓	
[Чувствит. ISO (фото)]	[Автоуст.ниж.пред.ISO]		✓	✓	✓	✓	
	[Автоуст.верх.пред.ISO]		✓	✓	✓	✓	
[Мин. выдержка]			✓	✓			
[Компен. виньетирования]			✓	✓	✓	✓	
[Комп. преломл.]			✓	✓	✓	✓	
[Настройка фильтров]	[Эффект фильтра]		✓	✓	✓	✓	
	[Одновр.зап.без фил.]		✓	✓	✓	✓	



Меню		iA	P	A	S	M	
 [Фото]:  [Фокус]							
[Настройка обнаружения АФ]			✓	✓	✓	✓	
[Обнаружение объекта]			✓	✓	✓	✓	
[Польз.настр.АФ(фото)]			✓	✓	✓	✓	
[Ограничитель фокуса]		✓	✓	✓	✓	✓	
[Всп. ламп. АФ]			✓	✓	✓	✓	
[Усиление контуров фок.]	[ON] / [OFF]	✓	✓	✓	✓	✓	
	[SET]	✓	✓	✓	✓	✓	
[Скорость перемещ. 1-зонного АФ]		✓	✓	✓	✓	✓	



Меню		iA	P	A	S	M	
 [Фото]:  [Вспышка]							
[Режим вспышки]		✓	✓	✓	✓	✓	
[Режим срабат. вспышки]			✓	✓	✓	✓	
[Настр.вспышки]			✓	✓	✓	✓	
[Синхр. всп.]			✓	✓	✓	✓	
[Ручная настр. вспышки]			✓	✓	✓	✓	
[Автокомп. экспоз.]			✓	✓	✓	✓	
[Беспроводной]			✓	✓	✓	✓	
[Беспроводной канал]			✓	✓	✓	✓	
[Беспроводной FP]			✓	✓	✓	✓	
[Световой сигнал связи]			✓	✓	✓	✓	
[Беспров. настройка]			✓	✓	✓	✓	

Меню		iA	P	A	S	M	
 [Фото]:  [Другие (фото)]							
[Брекетинг]	[Тип брекетинга]	✓	✓	✓	✓	✓	
	[Доп. настройки]	✓	✓	✓	✓	✓	
[Бесшумный режим]		✓	✓	✓	✓	✓	
[Стаб. изображения]	[Режим работы]	✓	✓	✓	✓	✓	
	[Электрон.стаб (видео)]	✓	✓	✓	✓	✓	
	[Усиление стаб. из. (Видео)]	✓	✓	✓	✓	✓	
	[Анаморфный (видео)]	✓	✓	✓	✓	✓	
	[Данные об объективе]	✓	✓	✓	✓	✓	
[Настр. серии кадров]	[Настр. серии кадров 1]	✓	✓	✓	✓	✓	
	[Настр. серии кадров 2]	✓	✓	✓	✓	✓	
[Тип затвора]		✓	✓	✓	✓	✓	
[Зад.спуска затвора]		✓	✓	✓	✓	✓	
[Расш.телепр.]		✓	✓	✓	✓	✓	
[Интерв.съемка/аним.]		✓	✓	✓	✓	✓	
[Авт. таймер]		✓	✓	✓	✓	✓	

Меню		iA	P	A	S	M	
 [Видео]:  [Качество изображения]							
[Реж. выдержки]							✓
[Фото стиль]		✓	✓	✓	✓	✓	✓
[Режим замера]			✓	✓	✓	✓	✓
[Расшир. динамич. диапазон.]							✓
[Чувствит. ISO (видео)]	[Автоуст.ниж.пред.ISO]						✓
	[Автоуст.верх.пред.ISO]						✓
[Синхронное скан.]							✓
[Умен. мерцания (видео)]			✓	✓	✓	✓	
[Базовый ур. цвета]							✓
[SS/опер. Усиления]							✓
[Компен. виньетирования]			✓	✓	✓	✓	✓
[Комп. преломл.]			✓	✓	✓	✓	✓
[Настройка фильтров]	[Эффект фильтра]		✓	✓	✓	✓	✓
	[Одновр.зап.без фил.]		✓	✓	✓	✓	

Меню		iA	P	A	S	M	
 [Видео]:  [Формат изображения]							
[Формат файла записи]		✓	✓	✓	✓	✓	✓
[Область изобр. видео]		✓	✓	✓	✓	✓	✓
[Кач-во зап.]		✓	✓	✓	✓	✓	✓
[Кач-во зап. (Мой список)]		✓	✓	✓	✓	✓	✓
[Измен. част. кадров]							✓
[Временной код]	[Отобр. врем. кода]	✓	✓	✓	✓	✓	✓
	[Прямой подсчет]	✓	✓	✓	✓	✓	✓
	[Знач. временного кода]	✓	✓	✓	✓	✓	✓
	[Режим врем. кода]	✓	✓	✓	✓	✓	✓
	[Выв. Врем. код HDMI]						✓
	[Внеш. настр. тайм-кода]						✓
[Уровень яркости]		✓	✓	✓	✓	✓	✓

Меню		iA	P	A	S	M	
 [Видео]:  [Фокус]							
[Настройка обнаружения АФ]			✓	✓	✓	✓	✓
[Обнаружение объекта]			✓	✓	✓	✓	✓
[Польз.настр.АФ(видео)]	[ON] / [OFF]	✓	✓	✓	✓	✓	✓
	[SET]	✓	✓	✓	✓	✓	✓
[Ограничитель фокуса]	[OFF]	✓	✓	✓	✓	✓	✓
[Непрер. АФ]		✓	✓	✓	✓	✓	✓
[Всп. ламп. АФ]			✓	✓	✓	✓	✓
[Усиление контуров фок.]	[ON] / [OFF]	✓	✓	✓	✓	✓	✓
	[SET]	✓	✓	✓	✓	✓	✓
[Скорость перемещ. 1-зонного АФ]		✓	✓	✓	✓	✓	✓

Меню	iA	P	A	S	M	
 [Видео]:  [Аудио]						
[Отобр. ур. громк. записи]	✓	✓	✓	✓	✓	✓
[Отключить звук. Вход]	✓	✓	✓	✓	✓	✓
[Ур. усиления гр. записи]	✓	✓	✓	✓	✓	✓
[Рег. ур. громк. записи]	✓	✓	✓	✓	✓	✓
[Качество записи звука]	✓	✓	✓	✓	✓	✓
[Огр. ур. громк. записи]	✓	✓	✓	✓	✓	✓
[Подав.шума ветра]	✓	✓	✓	✓	✓	✓
[Шумоподав.]	✓	✓	✓	✓	✓	✓
[Подавл. шум. объект.]	✓	✓	✓	✓	✓	✓
[Гнездо для микрофона]	✓	✓	✓	✓	✓	✓
[Спец. микрофон]	✓	✓	✓	✓	✓	✓
[Вход 4-кан. микрофона]	✓	✓	✓	✓	✓	✓
[Парам. адапт.микро.XLR]	✓	✓	✓	✓	✓	✓
[Вывод звука]	✓	✓	✓	✓	✓	✓
[Громк.наушников]	✓	✓	✓	✓	✓	✓
[Канал контроля звука]	✓	✓	✓	✓	✓	✓

Меню		iA	P	A	S	M	
 [Видео]:  [Другие (видео)]							
[Бесшумный режим]		✓	✓	✓	✓	✓	✓
[Стаб. изображения]	[Режим работы]	✓	✓	✓	✓	✓	✓
	[Электрон.стаб (видео)]	✓	✓	✓	✓	✓	✓
	[Усиление стаб. из. (Видео)]	✓	✓	✓	✓	✓	✓
	[Анаморфный (видео)]	✓	✓	✓	✓	✓	✓
	[Данные об объективе]	✓	✓	✓	✓	✓	✓
[Настройки авт. таймера]	[Авт. таймер]	✓	✓	✓	✓	✓	✓
	[Авт. таймер для видео]	✓	✓	✓	✓	✓	✓
[Перемещение фокуса]							✓
[Циклическая запись (видео)]							✓
[Запись сегмент. файла]		✓	✓	✓	✓	✓	✓

Технические характеристики

Для повышения рабочих параметров технические характеристики могут быть изменены.

Корпус цифровой фотокамеры (DC-GH6):

Информация для вашей безопасности

Источник питания:

9,0 V ===

Потребление энергии:

4,8 Вт (при записи с использованием экрана), 3,8 Вт (при воспроизведении с использованием экрана)

[При использовании сменных объективов (H-ES12060)]

4,6 Вт (при записи с использованием экрана), 3,6 Вт (при воспроизведении с использованием экрана)

[При использовании сменных объективов (H-FS12060)]

Тип

- **Тип**
Беззеркальная цифровая фотокамера
- **Записывающий носитель**
Разъем для карты 1: карта CFexpress типа B
Разъем для карты 2: карта памяти SD / карта памяти SDHC*¹ / карта памяти SDXC*¹
*1 Соответствует стандарту UHS-I/UHS-II класса 3 скорости UHS, стандарту UHS-II класса 90 скорости видео
Доступна функция записи в два отсека.
- **Крепление объектива**
Крепление Micro Four Thirds

Светочувствительный элемент

- **Светочувствительный элемент**

Датчик Live MOS 4/3", общее количество пикселей 26.520.000, основной светофильтр

- **Количество рабочих пикселей фотокамеры**

25.210.000 пикселей

Широта

13+ ступеней (при установке [Расшир. динамич. диапазон] на [ON]),

12+ ступеней (при установке [Расшир. динамич. диапазон] на [OFF]) ([V-Log])

Формат записи для фотоснимков

- **Формат файлов для фотоснимков**

JPEG (соответствует DCF, соответствует Exif 2.31) / RAW

- **Размер снимка (пикселей)**

Для снимков формата [4:3]

[L]: 5776×4336

[M]: 4096×3072

[S]: 2944×2208

Режим высокого разрешения ([XL]): 11552×8672

Режим высокого разрешения ([LL]): 8192×6144

Для снимков формата [3:2]

[L]: 5776×3848

[M]: 4096×2728

[S]: 2944×1960

Режим высокого разрешения ([XL]): 11552×7696

Режим высокого разрешения ([LL]): 8192×5464

Для снимков формата [16:9]

[L]: 5776×3248

[M]: 4096×2304

[S]: 2944×1656

Режим высокого разрешения ([XL]): 11552×6496

Режим высокого разрешения ([LL]): 8192×4608

Для снимков формата [1:1]

[L]: 4336×4336

[M]: 3072×3072

[S]: 2208×2208

Режим высокого разрешения ([XL]): 8672×8672

Режим высокого разрешения ([LL]): 6144×6144

- **Качество изображения снимков**

Высокое / Обычное / RAW+Высокое / RAW+Обычное / RAW

Формат видеозаписи

- **Формат видеозаписи**

MP4 (H.264/MPEG-4 AVC, H.265/HEVC) / MOV (H.264/MPEG-4 AVC, H.265/HEVC, Apple ProRes)

- **Формат сжатия аудио**

MP4: AAC (2 кан., 48 кГц/16 бит)

MOV: LPCM (2 кан., 48 кГц/24 бит, 96 кГц/24 бит)*²

*² LPCM (2 кан., 48 кГц/24 бит, 96 кГц/24 бит и 4 кан., 48 кГц/24 бит, 96 кГц/24 бит) можно выбрать в случае прикрепления микрофонного адаптера XLR (DMW-XLR1: поставляется отдельно)

- **Частота системы**

59,94 Гц / 50,00 Гц / 24,00 Гц

- **Качество изображения видео**

Информацию о разрешении, частоте кадров при записи и других элементах качества записи смотрите на страницах раздела "[Кач-во зап.]". (→[Кач-во зап.]: 136)

Видеоискатель

- **Тип**

Формат 4:3, 0,5 дюйма, пригл. 3.680.000 точек, органический электролюминесцентный (OLED) видеоискатель

- **Коэффициент поля обзора**

Пригл. 100 %

- **Увеличение**

Пригл. 1,52×, пригл. 0,76× (35 мм пленочная фотокамера), $-1,0 \text{ м}^{-1}$ 50 мм на бесконечности, при установке формата на [4:3]

- **Точка обзора**

Пригл. 21 мм (при $-1,0 \text{ м}^{-1}$)

- **Диапазон настройки диоптра**

От $-4,0$ до $+3,0$ диоптрий

- **Датчик приближения глаза**

Да

Монитор

- **Тип**

Формат 3:2, 3,0 дюйма, пригл. 1.840.000 точек экрана, емкостный сенсорный экран

- **Коэффициент поля обзора**

Пригл. 100 %

Фокус

- **Тип АФ**

Через объектив на основе распознавания изображения (контрастная АФ)

- **Режим фокусировки**

AFS / AFC / MF

- **Режим АФ**

Слежение / Полноэкранная АФ / Зона (горизонтальная/вертикальная) / Зона / 1-зонная +дополнительная / 1-зонная / Очень точно

Выбор зоны фокусировки возможен при помощи касания или джойстиком

Управление экспозицией

- **Система измерения освещенности, Режим замера освещенности**

1728-зонный режим замера, многоточечный режим замера / центровзвешенный режим замера / точечный замер / режим замера со взвешенным выделением

- **Диапазон измерения**

От EV 0 до EV 18 (объектив F2.0, преобразование ISO100)

- **Экспозиция**

Режим программы АЭ (P) / приоритета диафрагмы АЭ (A) / приоритета выдержки АЭ (S) / ручной экспозиции (M)

- **Компенсация экспозиции**

Шаг 1/3 EV, ± 5 EV

- **Светочувствительность ISO для фотоснимков (стандартная выходная светочувствительность)**

Обычно: AUTO / 50^{*3} / от 100 до 25600

[V-Log]: AUTO / 125^{*3} / от 250 до 12800

*3 При установке [Увел. чувств. ISO]

- Переключается между шагом 1/3 EV и 1 EV

● **Светочувствительность ISO для видео (стандартная выходная светочувствительность)**

Обычно:

[Расшир. динамич. диапазон.]

[OFF]: AUTO / 50^{*4} / от 100 до 12800 (базовая светочувствительность ISO100)

[ON]^{*5}: AUTO / от 800 до 12800 (базовая светочувствительность ISO800)

[V-Log]:

[Расшир. динамич. диапазон.]

[OFF]: AUTO / 125^{*4} / от 250 до 12800 (базовая светочувствительность ISO250)

[ON]^{*5}: AUTO / от 2000 до 12800 (базовая светочувствительность ISO2000)

[Hybrid Log Gamma]:

[Расшир. динамич. диапазон.]

[OFF]: AUTO / от 250 до 12800 (базовая светочувствительность ISO250)

[ON]^{*5}: AUTO / от 2000 до 12800 (базовая светочувствительность ISO2000)

*4 При установке [Увел. чувств. ISO]

*5 Можно выбрать в творческом режиме видео

• Переключается между шагом 1/3 EV и 1 EV

Стабилизатор изображения

● **Тип стабилизатора изображения**

Соответствует 5-осному стабилизатору с подвижной матрицей, двойной стабилизатор изображения Dual I.S.2

● **Эффект стабилизатора изображения**

Стабилизатор изображения в корпусе: 7,5 делений

[Фокусное расстояние $f=60$ мм (соответствующие значения для фотокамеры с пленкой 35 мм $f=120$ мм), при использовании сменного объектива (H-ES12060)]

Режим Dual I.S.2: 7,5 делений

[Фокусное расстояние $f=140$ мм (соответствующие значения для фотокамеры с пленкой 35 мм $f=280$ мм), при использовании сменного объектива (H-FS14140)]

(На основе стандарта CIPA, рыскание/продольное направление)

Баланс белого

- **Режим баланса белого**

AWB / AWBc / AWBw / Дневной свет / Облачно / Тень / Лампы накаливания / Вспышка / Установленный режим 1, 2, 3, 4 / Цветовая температура 1, 2, 3, 4

Затвор

- **Тип**

Фокальный затвор

- **Выдержка**

Снимки:

Механический затвор: от руки (макс. прибл. 30 минут), от 60 секунд до 1/8000 секунды

Электронная передняя шторка: от руки (макс. прибл. 30 минут), от 60 секунд до 1/2000 секунды

Электронный затвор: от руки (макс. прибл. 60 секунд), от 60 секунд до 1/32000 секунды

Видеоролики:

1/25^{*6} секунды – 1/25000 секунды

*6 При установке [Реж. выдержки] на [M] в творческом режиме видео и установке режима фокусировки на [MF] для этой настройки можно задать значение до 1/8 секунды

- **Скорость синхронизации вспышки**

Равняется или меньше 1/250 секунды

Серийная съемка

● Механический затвор/электронная передняя шторка

Высокая скорость: 14 кадров в секунду ([AFS], [MF]) / 8 кадров в секунду ([AFC])

Средняя скорость: 6 кадров в секунду ([AFS], [MF]) / 5 кадров в секунду ([AFC])

Низкая скорость: 2 кадра/сек.

● Электронный затвор

[SH75]: 75 кадров в секунду ([AFS], [MF])

[SH60]: 60 кадров в секунду ([AFS], [MF])

[SH20]: 20 кадров в секунду ([AFS], [MF])

Высокая скорость: 14 кадров в секунду ([AFS], [MF]) / 7 кадров в секунду ([AFC])

Средняя скорость: 6 кадров в секунду ([AFS], [MF]) / 5 кадров в секунду ([AFC])

Низкая скорость: 2 кадра/сек.

● Максимальное количество записываемых кадров (серийная съемка SH)

[FINE] / [STD.] / [RAW+FINE] / [RAW+STD.] / [RAW]: 200 кадров

● Максимальное количество записываемых кадров (высокая скорость, средняя скорость, низкая скорость)

[FINE] / [STD.]: 95 кадров или больше*7 / 90 кадров или больше*8

[RAW+FINE] / [RAW+STD.]: 40 кадров или больше

[RAW]: 65 кадров или больше*7 / 50 кадров или больше*8

*7 Использование карты CFexpress типа B

*8 Использование карты памяти SDXC, соответствующей классу 3 скорости UHS стандарта UHS-II

(Когда запись выполняется согласно условиям испытаний, установленным компанией Panasonic)

Увеличение

● Дополнительное телескопическое преобразование (снимок)

Макс. 2× (при выборе размера кадра [S].)

Микрофон / Динамик

● Микрофон

Сtereo

● Динамик

Моно

Интерфейс

- **USB**

USB Type-C®, SuperSpeed USB 10Gbps (USB 3.2 Gen 2)

Поддерживает USB Power Delivery (передачу энергии через USB) (9,0 В/3,0 А)

- **HDMI**

HDMI тип А

- **[REMOTE]**

Гнездо Ø 2,5 мм

- **[MIC]**

Мини-гнездо стерео Ø 3,5 мм

Вход микрофона (с питанием) / вход микрофона / линейный вход (для переключения между этими входами используйте меню)

Стандартный входной уровень: -55 дБВ (вход микрофона) / -10 дБВ (линейный вход)

- **Наушники**

Мини-гнездо стерео Ø 3,5 мм

- **Синхронизация вспышки**

Да

- **Ввод/вывод сигнала временного кода**

Да (подключите кабель-переходник BNC (поставляется в комплекте) к гнезду синхронизации вспышки)

Вход: от 1,0 В до 4,0 В [p-p], 10 кОм

Выход: 2,0 В ±0,5 В [p-p], низкое сопротивление

Брызгозащищенность

Да

Наружные размеры / масса

- **Наружные размеры**

Прибл. 138,4 мм (Ш)×100,3 мм (В)×99,6 мм (Г)
(без выступающей части)

- **Масса**

Прибл. 823 г (корпус фотокамеры, с аккумулятором и одной картой памяти SD)
Прибл. 739 г (только корпус камеры)

Операционная среда

- **Рекомендуемая рабочая температура**

От -10 °С до 40 °С

- Рабочие характеристики аккумулятора временно ухудшаются при низкой температуре (От -10 °С до 0 °С), при этом уменьшается количество записываемых снимков и доступное время записи.

- **Допустимая влажность помещения**

От 10 %RH до 80 %RH

Wi-Fi

- **Стандарт соответствия**

IEEE 802.11a/b/g/n/ac (стандартный протокол для беспроводной локальной сети)

- **Используемый диапазон частот (центральная частота)**

Технические характеристики зависят от страны или региона приобретения фотокамеры.

Подробную информацию см. в документе “Инструкция по эксплуатации <Краткое руководство по началу работы>” (поставляется в комплекте).

- **Метод шифрования**

Wi-Fi-совместимый WPA™ / WPA2™ / WPA3™

- **Метод доступа**

Режим инфраструктуры

Bluetooth





- **Стандарт соответствия**

Bluetooth v5.0, Bluetooth Low Energy (BLE)

- **Используемый диапазон частот (центральная частота)**

2402 МГц до 2480 МГц

Символы на данном изделии (включая дополнительные принадлежности) означают следующее:

	AC (переменный ток)
	DC (постоянный ток)
	Оборудование класса II (Конструкция изделия с двойной изоляцией.)
	Горячие поверхности

Сменный объектив:

**H-ES12060 “LEICA DG VARIO-ELMARIT 12-60mm/F2.8-4.0 ASPH./
POWER O.I.S.”**

- **Байонет объектива**
Крепление Micro Four Thirds
- **Фокусное расстояние**
f=от 12 мм до 60 мм
(35 мм пленочная фотокамера: от 24 мм до 120 мм)
- **Конструкция объектива**
14 элементов в 12 группах (4 асферические линзы, 2 линзы из стекла ED)
- **Тип диафрагмы**
9 лепестков диафрагмы/кольцевая диафрагма
- **Максимальный показатель диафрагмы**
От F2.8 (широкоугольный режим) до F4.0 (телережим)
- **Минимальное значение диафрагмы**
F22
- **Угол обзора**
От 84° (широкоугольный режим) до 20° (телережим)
- **Фокусное расстояние**
От 0,20 м до ∞ (широкоугольный режим)/от 0,24 м до ∞ (телережим) (от линии отсчета расстояния до объекта съемки)
- **Максимальное увеличение изображения**
0,3× (35 мм пленочная фотокамера: 0,6×)
- **Оптический стабилизатор изображения**
Да

- **Диаметр фильтра**
62 мм
- **Максимальный диаметр**
Ø68,4 мм
- **Полная длина**
Прибл. 86 мм (от края объектива до основания крепления объектива)
- **Масса**
Прибл. 320 г
- **Пылезащищённость и брызгозащищённость**
Да
- **Рекомендуемая рабочая температура**
От -10 °С до 40 °С
- **Допустимая влажность помещения**
От 10 %RH до 80 %RH

Сменный объектив:

H-FS12060 “LUMIX G VARIO 12-60mm/F3.5-5.6 ASPH./POWER O.I.S.”

- **Байонет объектива**

Крепление Micro Four Thirds

- **Фокусное расстояние**

f=от 12 мм до 60 мм

(35 мм пленочная фотокамера: от 24 мм до 120 мм)

- **Конструкция объектива**

11 элементов в 9 группах (3 асферические линзы, 1 линза из стекла ED)

- **Тип диафрагмы**

7 лепестков диафрагмы/кольцевая диафрагма

- **Максимальный показатель диафрагмы**

От F3.5 (широкий угол) до F5.6 (теле)

- **Минимальное значение диафрагмы**

F22

- **Угол обзора**

От 84° (широкоугольный режим) до 20° (телережим)

- **Фокусное расстояние**

От 0,20 м до ∞ (широкоугольный режим)/от 0,25 м до ∞ (телережим) (от линии отсчета расстояния до объекта съемки)

- **Максимальное увеличение изображения**

0,27× (35 мм пленочная фотокамера: 0,54×)

- **Оптический стабилизатор изображения**

Да

- **Диаметр фильтра**

58 мм

- **Максимальный диаметр**

Ø66,0 мм

- **Полная длина**

Прибл. 71 мм (от края объектива до основания крепления объектива)

- **Масса**

Прибл. 210 г

- **Пылезащищённость и брызгозащищённость**

Да

- **Рекомендуемая рабочая температура**

От 0 °C до 40 °C

- **Допустимая влажность помещения**

От 10 %RH до 80 %RH

Товарные знаки и лицензии

- Micro Four Thirds™ и знаки логотипа Micro Four Thirds являются товарными знаками или зарегистрированными товарными знаками OM Digital Solutions Corporation в Японии, Соединенных Штатах, Европейском Союзе и других странах.



- Lexar, логотип Lexar и все остальные товарные знаки Lexar являются собственностью компании Longsys Electronics (HK) Co., Ltd.
- Логотип SDXC является товарным знаком SD-3C, LLC.



- Термины HDMI и HDMI High-Definition Multimedia Interface и Логотип HDMI являются товарными знаками или зарегистрированными товарными знаками HDMI Licensing Administrator, Inc. в Соединенных Штатах и других странах.



- USB Type-C® и USB-C® являются зарегистрированными товарными знаками USB Implementers Forum.
- Логотипы USB Type-C® Charging Trident являются товарными знаками компании USB Implementers Forum, Inc.



- Логотип SuperSpeed USB 10Gbps Trident является зарегистрированным товарным знаком компании USB Implementers Forum, Inc.



- Логотипы QuickTime и QuickTime являются торговыми марками или зарегистрированными торговыми марками Apple Inc., используемыми по лицензиям.



- HDAVI Control™ является торговой маркой компании Panasonic Corporation.
- Adobe является торговым или зарегистрированным торговым знаком компании Adobe Systems Incorporated в Соединенных Штатах и/или других странах.
- Pentium является товарным знаком Intel Corporation в США и/или других странах.
- Windows является зарегистрированным товарным знаком или товарным знаком Microsoft Corporation в США и/или других странах.
- Apple, Final Cut Pro, Mac, OS X, macOS и ProRes являются товарными знаками или зарегистрированными товарными знаками Apple Inc. в США и/или других странах.
- App Store является знаком обслуживания Apple Inc.
- Google, Android и Google Play являются товарными знаками компании Google LLC.

- Словесное обозначение и логотипы Bluetooth® являются зарегистрированными торговыми марками, которые принадлежат компании Bluetooth SIG, Inc. и используются Panasonic Corporation по лицензии. Другие торговые марки и наименования принадлежат соответствующим владельцам.



- Логотип Wi-Fi CERTIFIED™ является зарегистрированной торговой маркой Wi-Fi Alliance®.
- Логотип Wi-Fi Protected Setup™ является торговой маркой Wi-Fi Alliance®.



- "Wi-Fi®" является зарегистрированным товарным знаком Wi-Fi Alliance®.
- "Wi-Fi Protected Setup™", "WPA™", "WPA2™" и "WPA3™" являются товарными знаками Wi-Fi Alliance®.

- В этом изделии используется “DynaFont” разработки DynaComware Corporation. DynaFont является зарегистрированным товарным знаком DynaComware Taiwan Inc.
- QR Code является зарегистрированным товарным знаком DENSO WAVE INCORPORATED.
- LEICA является зарегистрированным товарным знаком Leica Microsystems IR GmbH. ELMARIT является зарегистрированным товарным знаком Leica Camera AG. Объективы LEICA DG производятся с использованием измерительных приборов и систем контроля качества, сертифицированных Leica Camera AG на основе корпоративных требований к качеству.
- Другие названия, названия компаний и изделий, упомянутые в этой инструкции, являются товарными знаками или зарегистрированными товарными знаками соответствующих компаний.



Данное изделие включает следующее программное обеспечение:

- (1) программное обеспечение, разработанное самостоятельно корпорацией Panasonic Corporation или для нее,
- (2) программное обеспечение, принадлежащее третьей стороне и предоставленное по лицензии корпорации Panasonic Corporation,
- (3) программное обеспечение, предоставленное по лицензии GNU General Public License, Version 2.0 (GPL V2.0),
- (4) программное обеспечение, предоставленное по лицензии GNU LESSER General Public License, Version 2.1 (LGPL V2.1), и/или
- (5) программное обеспечение с открытым исходным кодом, кроме программного обеспечения, предоставленного по лицензии GPL V2.0 и/или LGPL V2.1.

Программное обеспечение категорий (3) – (5) распространяется в надежде на его полезность, но БЕЗ КАКОЙ-ЛИБО ГАРАНТИИ, даже без подразумеваемой гарантии КОММЕРЧЕСКОГО ПРИМЕНЕНИЯ или ПРИГОДНОСТИ ДЛЯ ОПРЕДЕЛЕННОЙ ЦЕЛИ. Ознакомьтесь с соответствующими подробными условиями, отображаемыми при выборе [MENU/SET] ➔ [Настр.] ➔ [Другие] ➔ [Просм.версии] ➔ [Инфо о программах].

В период не менее трех (3) лет после поставки этого изделия корпорация Panasonic предоставит любой третьей стороне, которая обратится к ней по указанному ниже контактному адресу, по цене, не превышающей стоимость физического выполнения доставки исходного кода, полную копию соответствующего исходного кода в машиночитаемом формате согласно условиям GPL V2.0 или LGPL V2.1, а также соответствующее уведомление об авторских правах.

Контактный адрес: oss-cd-request@gg.jp.panasonic.com

Исходный код и уведомление об авторских правах также можно получить бесплатно с нашего веб-сайта, указанного ниже.

<https://panasonic.net/cns/oss/index.html>

Этот продукт предоставляется по лицензии на патентный портфель AVC для личного использования потребителем или иного применения без получения вознаграждения с целью (i) кодирования видеозаписей в соответствии с форматом AVC ("AVC Video") и/или (ii) декодирования видеозаписей AVC, закодированных потребителем в ходе личной деятельности и/или полученных от провайдера видеoinформации, имеющего разрешение на предоставление видеозаписей AVC. Разрешение для другого использования не выдается и не подразумевается. Для получения дополнительной информации обращайтесь в компанию MPEG LA, L.L.C. См. <http://www.mpegla.com>