

# Panasonic®

## LUMIX

# S1H

Инструкция по эксплуатации

Цифровая фотокамера  
DC-S1H

Для улучшения характеристик фотокамеры и добавления функций доступно обновление встроенного ПО.

- Информацию о добавленных или измененных функциях см. на страницах раздела “Обновление встроенного ПО”.



Нажмите здесь, чтобы перейти к разделу “Обновление встроенного ПО”.

DVQP2035ZD  
F0919AJ3110

Перед использованием этого изделия, пожалуйста, внимательно прочитайте данные инструкции и сохраните это руководство для дальнейшего использования.

---

## **Уважаемый покупатель!**

Пользуясь случаем, хотим поблагодарить вас за покупку этой цифровой фотокамеры Panasonic. Внимательно прочитайте этот документ и сохраните его на будущее в качестве справочного материала. Обратите внимание, что органы управления, составные части и пункты меню вашей фотокамеры могут несколько отличаться от тех, что представлены на рисунках этого документа.

## **Тщательно соблюдайте законы об авторских правах.**

Запись с предварительно записанных магнитных лент или дисков, а также других опубликованных или теле вещательных материалов с целью, отличной от вашего личного пользования, является нарушением закона об авторских правах. Даже с целью вашего личного пользования запись определённого материала может быть запрещена.

## **❖ Поиск нужной информации**

Нужную вам информацию можно найти на следующих страницах этого документа.

Содержание	→ 6
Содержание по функциям	→ 15
Названия частей	→ 28
Руководство по меню	→ 390
Указатель	→ 615

# Информация о данной инструкции по эксплуатации

## ❖ Используемые в этом документе символы







### Используемые символы для режимов записи, снимков и видео

В этом документе символы размещены в начале объяснений функций (режимов записи, снимков и видео) и указывают на условия, в которых можно использовать эти функции. Черные значки показывают условия, в которых их можно использовать, а серые значки — в которых их использовать нельзя.

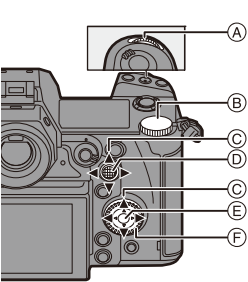

Пример: **iA P A S M**  

### Символы управления

В этом документе управление фотокамерой объясняется с помощью следующих символов:

	(A)		Передний диск
	(B)		Задний диск
	(C)		Кнопка курсора вверх/вниз/ влево/вправо или Джойстик вверх/вниз/влево/ вправо
	(D)		Нажатие на центр джойстика
	(E)		Кнопка [MENU/SET]
	(F)		Диск управления





- Информацию о способах выполнения операций с помощью органов управления см. на стр. 64.
- В объяснениях также используются другие символы, например значки, отображаемые на экране фотокамеры.
- В этом документе процедура выбора пунктов меню описывается следующим образом: Пример) Установите [Качество изображения] в меню [Фото] ([Качество изображения]) на [STD.].

 →  →  → [Качество изображения] → Выберите [STD.]

Информацию о способах работы с меню см. на стр. 77.

## Символы классификации уведомлений

В этом документе уведомления классифицируются и описываются с помощью следующих символов:

	Проверить до использования функции
	Советы по лучшему пользованию фотокамерой и выполнению съемки
	Уведомления и дополнительные пункты о технических характеристиках
	Информация по теме и номер страницы

- В этом документе объяснения предоставлены с использованием настроек меню по умолчанию.  
Кроме того, для используемых рисунков экранов предполагаются следующие настройки.  
– [Стиль] ([Уст. часов]): [Г.М.Д.]/[24 ч]
- Основой описания в этом документе служит сменный объектив (S-R24105: поставляется отдельно).

# Разделы

1. Вступление	19
2. Начало работы	34
3. Основные операции	59
4. Запись фотоснимков	87
5. Фокусировка/увеличение	96
6. Режим съемки/затвор/стабилизатор изображения	131
7. Измерение/экспозиция/светочувствительность ISO	185
8. Баланс белого/Качество изображения	204
9. Вспышка	228
10. Запись видеороликов	242
11. Специальная видеозапись	297
12. Подключение к внешним устройствам (видео)	329
13. Воспроизведение и редактирование изображений	347
14. Индивидуальная настройка фотокамеры	366
15. Руководство по меню	390
16. Wi-Fi/Bluetooth	465
17. Подключение к другим устройствам	522
18. Принадлежности	539

# Содержание

Информация о данной инструкции по эксплуатации .....	3
Разделы .....	5
Содержание по функциям .....	15

## **1. Вступление** **19**

---

Перед использованием .....	19
Стандартные принадлежности .....	22
Используемые объективы .....	23
Используемые карты памяти .....	25
Названия частей .....	28
Фотокамера .....	28
Индикация на видоискателе/экране .....	32
Отображение информационного ЖК-экрана .....	33

## **2. Начало работы** **34**

---

Прикрепление наплечного ремня .....	34
Зарядка аккумулятора .....	36
Зарядка с помощью зарядного устройства .....	36
Установка аккумулятора .....	39
Установка аккумулятора в фотокамеру для зарядки .....	41
Использование фотокамеры во время подачи в нее питания (подача питания/зарядка) .....	43
Уведомления о зарядке/подаче питания .....	44
[Режим энергосбереж.] .....	46
Установка карт (поставляются отдельно) .....	48
Форматирование карт (инициализация) .....	50
Установка объектива .....	51
Настройка направления и угла экрана .....	54
Настройка часов (при первом включении) .....	56

---

### **3. Основные операции** **59**

---

Основные операции записи .....	59
Как держать фотокамеру .....	59
Фотосъемка .....	61
Запись видеороликов .....	62
Выбор режима записи .....	63
Операции настройки фотокамеры .....	64
Настройки отображения .....	68
Настройка видоискателя .....	68
Переключение между монитором и видоискателем .....	69
Переключение отображаемой информации .....	70
Включение подсветки информационного ЖК-экрана .....	72
Меню быстрого доступа .....	73
Панель управления .....	75
Способы работы с меню .....	77
[Сброс] .....	80
Интеллектуальный автоматический режим .....	81
Запись с использованием сенсорных функций .....	84
АФ касанием/Затвор касанием .....	84
Сенсорная АЭ .....	85

---

### **4. Запись фотоснимков** **87**

---

[Формат] .....	87
[Разм. кадра] .....	88
[Качество изображения] .....	90
[Функц. двойн. разъема кар.] .....	92
[Настр. папки / файла] .....	93
[Сброс номера файла] .....	95

## 5. Фокусировка/увеличение 96

Выбор режима фокусировки .....	96
Использование АФ .....	97
[Польз.настр.АФ(фото)] .....	101
Выбор режима АФ .....	103
[Обн. лица/глаз/тела/жив.] .....	105
[Следящий] .....	108
[225-зонный] .....	110
[Зона (верт./гор.)]/ [Зона (квадрат)]/ [Зона (овал)] .....	111
[1-зонный+]/ [1-зонный] .....	113
[Очень точно] .....	114
[Пользов.1] – [Пользов.3] .....	116
Операция перемещения зоны АФ .....	118
Перемещение зоны АФ касанием .....	119
Перемещение зоны АФ с помощью сенсорной панели .....	121
[Перекл. фокуса, верт/гор] .....	122
Запись с помощью РФ .....	123
Запись с увеличением .....	127
Дополнительное телескопическое преобразование .....	128

## 6. Режим съемки/затвор/ стабилизатор изображения 131

Выбор режима срабатывания затвора .....	131
Выполнение серийных снимков .....	132
Запись фотоснимков 6К/4К .....	136
Выбор снимков из файла серийной съемки 6К/4К .....	142
Исправление снимков после записи (доводка после записи) .....	143
Операции выбора снимков .....	144
Запись в режиме интервальной съемки .....	149
Съемка в режиме покадровой анимации .....	153
Видеоролики в режиме интервальной съемки/покадровой анимации .....	156
Съемка с использованием автоспуска .....	158
Запись с брекетингом .....	160



Запись с помощью пост-фокуса .....	166
Выбор точки фокусировки для сохраняемого снимка .....	169
Совмещение фокуса .....	171
[Бесшумный режим] .....	174
[Тип затвора] .....	175
Стабилизатор изображения .....	177
Настройки стабилизатора изображения .....	179

## **7. Измерение/экспозиция/ светочувствительность ISO 185**

---

[Режим замера] .....	185
Режим программы АЭ .....	186
Режим приоритета диафрагмы АЭ .....	188
Режим приоритета выдержки АЭ .....	191
Режим ручной экспозиции .....	193
Режим предварительного просмотра .....	196
Компенсация экспозиции .....	197
Фиксирование фокуса и экспозиции (блокировка АФ/АЭ) .....	199
Светочувствительность ISO .....	200
[Настр. ISO Dual Native] .....	203

## **8. Баланс белого/Качество изображения 204**

---

Баланс белого (WB) .....	204
Как настроить баланс белого .....	208
[Фото стиль] .....	210
[Настройка фильтров] .....	216
[Одновр. зап. без фил.] .....	221
[Реж. выс. разрешения] .....	222
[Фото HLG] .....	226

## 9. Вспышка 228

Использование внешней вспышки (поставляется отдельно) .....	228
Снятие крышки горячего башмака для аксессуаров .....	228
Настройка вспышки .....	231
[Режим вспышки] .....	231
[Корр. кр. гл.] .....	233
[Режим срабат. вспышки]/[Ручная настр. вспышки] .....	234
[Настр. вспышки] .....	235
[Синхр. всп.] .....	236
[Автокомп. экспоз.] .....	237
Съемка с использованием беспроводной вспышки .....	238

## 10. Запись видеороликов 242

Видеосъемка .....	242
Творческий режим видео .....	247
Индикация, соответствующая видеосъемке .....	247
Запись в творческом режиме видео .....	249
[Наст. комб. творч. режима] .....	252
Запись видео .....	253
[Системная частота] .....	253
[Формат файла записи] .....	255
[Кач-во зап.] .....	255
[Область изобр. видео] .....	266
Временной код .....	268
Установка временного кода .....	268
Синхронизация временного кода с внешним устройством .....	270
Синхронизация временного кода внешнего устройства с временным кодом фотокамеры (вывод временного кода) .....	271
Синхронизация временного кода фотокамеры с временным кодом внешнего устройства (ввод сигнала временного кода) .....	273
Использование АФ (видео) .....	275
[Непрер. АФ] .....	275
[Польз.настр.АФ(видео)] .....	277

Яркость и цветность видео .....	278
[Уровень яркости] .....	278
[Базовый ур. цвета] .....	279
Запись с контролем избыточной экспозиции (перегиб) .....	280
[Чувствит. ISO (видео)] .....	282
Настройки звука .....	283
[Отобр. ур. громк. записи] .....	283
[Отключить звук. Вход] .....	283
[Ур. усиления гр. записи] .....	284
[Рег. ур. громк. записи] .....	284
[Огр. ур. громк. записи] .....	285
[Подав.шума ветра] .....	285
Основные функции помощи .....	286
[SS/опер. Усиления] .....	286
[Осцилл./вектороскоп] .....	288
[Точ. экспонометр яркости] .....	292
[Шаблон Зебра] .....	293
[Маркер видеокadra] .....	295
Цветные полосы/тестовый тон .....	296

## 11. Специальная видеозапись

**297**

Изменяемая частота кадров .....	297
Видео с высокой частотой кадров .....	300
[Перемещение фокуса] .....	301
[Живое кадрирование] .....	304
Запись с логарифмической гамма-коррекцией .....	308
[V-Log View Assist] .....	310
Видеоролики HLG .....	312
[HLG View Assist] .....	314
Запись в анаморфном формате .....	315
[Отображ. разверн. анаморф. изображ.] .....	316
[Синхронное скан.] .....	318
[Циклическая запись (видео)] .....	320
[Запись сегмент. файла] .....	322
Список установок качества записи, позволяющих запись специального видео .....	323

---

**12. Подключение к внешним устройствам (видео) 329**

---

Устройства HDMI (вывод HDMI) .....	329
Подсоединение держателя кабеля .....	330
Вывод изображений через HDMI .....	333
Качество изображения при выводе HDMI (разрешение/частота кадров) .....	335
Настройки для понижающего преобразования .....	335
Настройки вывода HDMI .....	338
Вывод отображаемой на фотокамере информации через HDMI .....	338
Вывод контрольной информации на внешний рекордер .....	338
Вывод преобразованного с понижением частоты звука на устройство HDMI .....	339
Вывод звука через HDMI .....	339
Внешний микрофон (поставляется отдельно) .....	340
Микрофонный адаптер XLR (поставляется отдельно) .....	343
Наушники .....	345

**13. Воспроизведение и редактирование изображений 347**

---

Воспроизведение снимков .....	347
Воспроизведение видеороликов .....	349
Извлечение снимка .....	351
Переключение режима отображения .....	352
Увеличенное отображение .....	352
Экран пиктограмм .....	354
Воспроизведение по календарю .....	355
Изображения группы .....	356
Удаление изображений .....	357
[Обработка RAW] .....	359
[Редакт. видео] .....	364

---

**14. Индивидуальная настройка фотокамеры 366**

---

Кнопки Fn.....	367
[Пов.диск.упр-я функциями].....	376
Индивидуальная настройка меню быстрого доступа .....	378
Пользовательский режим.....	383
Мое меню .....	387
[Сохр./Вос.настр.фотоап.].....	389

---

**15. Руководство по меню 390**

---

Список меню .....	391
Меню [Фото] .....	396
Меню [Видео] .....	410
Меню [Пользов.].....	418
Меню [Настр.].....	444
Меню [Восп.].....	456
Ввод символов.....	464

---

**16. Wi-Fi/Bluetooth 465**

---

Подключение к смартфону .....	467
Управление фотокамерой с помощью смартфона .....	479
Отправка изображений с фотокамеры.....	492
Подключения по Wi-Fi .....	508
Настройки отправки и выбор изображений .....	515
Меню [Настройка Wi-Fi].....	517

---

**17. Подключение к другим устройствам** **522**

---

Просмотр на телевизоре .....	524
Импортирование изображений на ПК .....	527
Копирование изображений на ПК.....	527
Установка программного обеспечения .....	529
Сохранение на рекордере.....	532
Привязанная запись .....	533
Установка программного обеспечения .....	533
Управление фотокамерой с ПК .....	534
Печать.....	535

---

**18. Принадлежности** **539**

---

Использование дополнительных аксессуаров .....	539
Батарейная ручка (поставляется отдельно) .....	539
Пульт дистанционного управления затвором (поставляется отдельно).....	540
Сетевой адаптер (поставляется отдельно)/ DC адаптер (поставляется отдельно).....	541
Отображение на мониторе/видеоискателе.....	542
Экран записи .....	542
Экран воспроизведения .....	550
Отображение сообщений .....	553
Устранение неисправностей .....	557
Предосторожности при использовании .....	569
Количество записываемых снимков и доступное для записи время при использовании аккумулятора.....	579
Количество записываемых фотоснимков и время видеозаписи при использовании карт .....	582
Список настроек по умолчанию/пользовательских настроек/доступных для копирования настроек.....	587
Список функций, которые можно задать в каждом режиме записи .....	601
Технические характеристики .....	606
Указатель.....	615
Товарные знаки и лицензии .....	623

# Содержание по функциям

## Источник питания

Зарядка	→ 36
Ошибка при подзарядке	→ 38
	→ 42
Индикатор аккумулятора	→ 44
Подача питания	→ 43
[Данные батареи]	→ 450
Функция энергосбережения	→ 46
Количество записываемых снимков, доступное для записи время	→ 579

## Карта

Используемые карты памяти	→ 25
[Форматир. карты]	→ 50
[Функц. двойн. разъема кар.]	→ 92
[Целевой разъем карты]	→ 92
Переключение воспроизводимой карты	→ 348
Структура папок	→ 528
[Настр. папки / файла]	→ 93
[Сброс номера файла]	→ 95
Ввод символов	→ 464
Количество снимков, длительность времени записи	→ 582

## Объектив

Прикрепление	→ 51
[Данные об объективе]	→ 183

## Основные настройки

[Язык]	→ 455
[Уст. часов]	→ 56
[Часовой пояс]	→ 454
[Сигнал]	→ 448
[Свед. об авторских правах]	→ 444
[Сброс]	→ 80

## Видеоискатель

Настройка диоптрий видеоискателя	→ 68
Увеличение отображения	→ 68
Датчик приближения глаза [АФ по глазам]	→ 69
	→ 424

## Дисплей

Экран записи	→ 542
Экран воспроизведения	→ 550
Видеоискатель	→ 32
Информационный ЖК-экран	→ 33
Панель управления	→ 75
	→ 546
Переключение отображения	→ 70
Настройка монитора/ видеоискателя	→ 446
Яркость монитора/ видеоискателя	→ 446
Скорость отображения	→ 445
Указатель уровня	→ 438
Линии решетки	→ 433
[Гистограмма]	→ 432
[Прозрачное наложение]	→ 437
Проверка избыточной экспозиции	→ 436
[V-Log View Assist]	→ 310
[HLG View Assist]	→ 314

## АФ/РФ

Режим фокусировки	→ 96
[Непрер. АФ]	→ 275
Выбор режима АФ	→ 103
	→ 423
Распознавание лиц/глаз/людей	→ 105
Обнаружение животных	→ 106
Слежение за движением	→ 108
[AF ON]	→ 98
Перемещение зоны АФ	→ 118
Увеличенное отображение	→ 100
	→ 125
Установка чувствительности АФ	→ 101
	→ 277

Блокировка АФ/АЭ	→ 199
Сенсорная АФ	→ 84
	→ 120
[АФ касанием панели]	→ 121
[Всп. ламп. АФ]	→ 401
РФ	→ 123
[Спр по РФ]	→ 422
[Всп. РФ]	→ 422
[Усиление контуров фок.]	→ 402

### Стабилизатор изображения

[Стаб. изображения]	→ 177
[Электрон.стаб (видео)]	→ 179
[Усиление стаб. из. (Видео)]	→ 182
[Анаморфный (видео)]	→ 182
[Данные об объективе]	→ 183

### Привод

Режим срабатывания затвора	→ 131
Серийная съемка	→ 132
[6К/4К ФОТО]	→ 136
[Интервал. съемка]	→ 149
Съемка с покадровой анимацией	→ 153
[Авт. таймер]	→ 158
[Пост-фокус]	→ 166

### Качество изображения

[Разм. кадра]	→ 88
[Качество изображения]	→ 90
RAW	→ 90
JPEG	→ 90
Формат	→ 87
[Бал. бел.]	→ 204
[Фото стиль]	→ 210
[Настройка фильтров]	→ 216
[Цвет. простр]	→ 420
[Подав.шума 6К/4К ФОТО]	→ 144
[Умен. мерц. (фото)]	→ 407

[NR при длинной эксп.]	→ 397
[Диапазон эфф. инт. дин.]	→ 399
[Компен. виньетирования]	→ 400
[Комп. преломл.]	→ 400

### Фотосъемка

Режим записи	→ 63
Меню быстрого доступа	→ 73
Увеличение	→ 127
[Расш.телепр.]	→ 128
Запись с брекетингом	→ 160
Запись с выдержкой от руки	→ 195
[Реж. выс. разрешения]	→ 222
[Множественная экспозиц.]	→ 408
[Фото HLG]	→ 226
[Тип затвора]	→ 175
[Бесшумный режим]	→ 174
Запись с помощью пульта ДУ	→ 540
Отображение на экране	→ 542

### Экспозиция

[Компенсация экспоз.]	→ 197
Изменение программы	→ 187
Режим предварительного просмотра	→ 196
[Режим замера]	→ 185
Блокировка АЭ	→ 199
[АЭ одн.нажат.]	→ 371
[АЭ касанием]	→ 85
[Светочувст.]	→ 200
[Увел. чувств. ISO]	→ 419
[Настр. ISO Dual Native]	→ 203

### Вспышка

Внешняя вспышка	→ 228
[Режим срабат. вспышки]	→ 234
[Режим вспышки]	→ 231
[Настр.вспышки]	→ 235
[Синхр. всп.]	→ 236
[Настр.беспров.вспышки]	→ 238



**Видеосъемка**

Съемка фильмов	→ 242
[Системная частота]	→ 253
[Область изобр. видео]	→ 266
Творческий режим видео	→ 247
[Измен. част. кадров]	→ 297
Видео с высокой частотой кадров	→ 300
[Перемещение фокуса]	→ 301
[Живое кадрирование]	→ 304
Запись с логарифмической гамма-коррекцией (V-Log)	→ 308
Видео HLG	→ 312
Запись в анаморфном формате	→ 315
[Циклическая запись (видео)]	→ 320
[Запись сегмент. файла]	→ 322
[Индикатор съемки]	→ 242
[Понижение качества]	→ 335
[Временной код]	→ 268
Запись с помощью пульта ДУ	→ 540

**Отображение (видео)**

SS/операция усиления	→ 286
[Осцилл./вектроскоп]	→ 288
[Точ. экспонометр яркости]	→ 292
[Шаблон Зебра]	→ 293
[Маркер видеокadra]	→ 295
[Цветные полосы]	→ 296

**Качество изображения (видео)**

[Формат файла записи]	→ 255
[Кач-во зап.]	→ 255
Разрешение	→ 255
Частота кадров при записи	→ 255
Скорость передачи данных	→ 255
[Умен. мерцания (видео)]	→ 411
[Синхронное скан.]	→ 318

**Экспозиция (видео)**

Настройки экспозиции	→ 243
	→ 252
[Настр. ISO Dual Native]	→ 203
Уровень яркости	→ 278
[Базовый ур. цвета]	→ 279
Перегиб	→ 280
Усиление	→ 286

**Аудио**

Внешний микрофон	→ 340
Адаптер микрофона XLR	→ 343
Наушники	→ 345
[Вывод звука]	→ 345
[Отобр. ур. громк. записи]	→ 283
[Отключить звук. Вход]	→ 283
[Ур. усиления гр. записи]	→ 284
[Рег. ур. громк. записи]	→ 284
Подавление шума ветра	→ 285
Аттенюатор	→ 285
Тестовый тон	→ 296

**Воспроизведение**

[Авт. просм.]	→ 430
Воспроизведение снимков	→ 347
Воспроизведение видеороликов	→ 349
Отображение пиктограмм	→ 354
Отображение календаря	→ 355
Увеличенное отображение	→ 352
Изображения группы	→ 356
Сохранение фотоснимков 6K/4K	→ 142
Просмотр на телевизоре	→ 524
Удаление	→ 357
Отображение на экране	→ 550
[Слайд шоу]	→ 457

<b>Редактирование изображений</b>	
[Обработка RAW]	→ 359
[Защитить]	→ 460
[Рейтинг]	→ 460
[Изм.разм.]	→ 461
[Поверн.]	→ 461
[Редакт.видео]	→ 364
[Копия]	→ 462

<b>Выполнение пользовательских настроек</b>	
Меню [Пользов.]	→ 418
Функциональная кнопка	→ 367
Пользовательский режим записи	→ 383
Мое меню	→ 387
Меню быстрого доступа	→ 378
Работа дисков	→ 376
Сохранение настроек фотокамеры	→ 389

<b>Подключение к другим устройствам</b>	
Отправка изображений (ПК)	→ 527
Печать	→ 535
Просмотр на телевизоре	→ 524
Вывод HDMI	→ 329
	→ 525
Привязанная запись	→ 533
Держатель кабеля	→ 330

<b>Wi-Fi/Bluetooth</b>	
Соединение Bluetooth	→ 469
[Подключение Wi-Fi]	→ 473
	→ 508
[Настройка Wi-Fi]	→ 517
Приложение для смартфонов "LUMIX Sync"	→ 467
[Дистанционная съемка]	→ 480
Информация о местонахождении	→ 488
Отправка изображений ([Смартфон])	→ 484
	→ 496
Отправка изображений ([ПК])	→ 499
Отправка изображений ([Принтер])	→ 502
Отправка изображений ([Веб-услуга])	→ 504
Отправка изображений ([Облач.служба синхрониз.])	→ 506
Сохранение настроек фотокамеры	→ 491
"LUMIX CLUB"	→ 518

<b>Программное обеспечение</b>	
"PHOTOfunSTUDIO"	→ 530
"SILKYPIX"	→ 531
"LUMIX Tether"	→ 533

<b>Техническое обслуживание</b>	
[Очистка сенсора]	→ 454
[Обновл. пикс.]	→ 454

# 1. Вступление

## Перед использованием

### ❖ Встроенное программное обеспечение фотокамеры/объектива

Обновления встроенного программного обеспечения предоставляются для улучшения характеристик фотокамеры или добавления функций. Для беспрепятственной записи рекомендуется обновить встроенное программное обеспечение фотокамеры/объектива до последней версии.

- Чтобы узнать последнюю информацию о встроенном ПО или скачать/обновить его, посетите следующий сайт поддержки:  
<https://panasonic.jp/support/global/cs/dsc/>  
(Только на английском языке)
- Чтобы проверить версию встроенного программного обеспечения фотокамеры/объектива, прикрепите объектив к фотокамере и выберите [Просм.версии] в меню [Настр.] ([Другие]). Встроенное ПО также можно обновить в [Просм.версии]. (→ 455)
- В этом документе предоставлены объяснения для версии 1.0 встроенного ПО фотокамеры.

### ❖ Обращение с камерой

При использовании фотокамеры старайтесь не ронять, не ударять ее и не нажимать на нее слишком сильно, так как это может привести к неисправности или повреждению фотокамеры и объектива.

Если на монитор попадет песок, пыль или жидкость, вытрите его сухой мягкой тканью.

- Правильное распознавание сенсорных операций может оказаться невозможным.

**При использовании в условиях низкой температуры (от  $-10^{\circ}\text{C}$  до  $0^{\circ}\text{C}$ )**

- Перед использованием прикрепите объектив Panasonic при минимальной рекомендуемой рабочей температуре  $-10^{\circ}\text{C}$ .

Не касайтесь рукой внутренней части крепления фотокамеры. Поскольку матрица является высокоточным устройством, это может привести к ее отказу или повреждению.

В случае сотрясения фотокамеры при ее выключении может сработать матрица или может быть слышен дребезжащий звук. Этот звук вызван работой механизма стабилизатора изображения в корпусе и не свидетельствует о неисправности.

### ❖ Брызгозащищенность

Брызгозащищенность — это термин, используемый для описания дополнительного уровня защиты данной фотокамеры от воздействия минимального количества влаги, воды или пыли. Брызгозащищенность не гарантирует отсутствие повреждений в случае прямого контакта данной фотокамеры с водой.

Чтобы свести к минимуму возможность повреждений, соблюдайте следующие меры предосторожности:

- Брызгозащищенность действует при использовании объективов, которые были специально разработаны для поддержки этой функции.
- Плотно закрывайте дверцы, крышки гнезд, крышку контактов и т. д.
- Когда объектив или его крышка снята либо открыта дверца, не допускайте проникновения внутрь песка, пыли и влаги.
- Если на фотокамеру попадет жидкость, вытрите ее сухой мягкой тканью.

### ❖ Конденсация (когда запотевают объектив, видоискатель или монитор)

- Конденсация происходит при перепадах температуры или влажности. Будьте осторожны, так как конденсация может вызвать появление загрязнений и плесени на объективе, видоискателе и экране или привести к их неисправности.
- Если произошла конденсация, выключите фотокамеру и оставьте ее прибл. на 2 часа. Запотевание исчезнет само собой, когда температура фотокамеры сравняется с температурой окружающей среды.

### ❖ **Заранее сделайте пробную запись**

Сделайте пробную запись до важного события (свадьбы и т. п.), чтобы убедиться в возможности нормальной съемки.

### ❖ **Отсутствие компенсации в отношении съемки**

Обратите внимание, что в случае невозможности записи из-за проблем с фотокамерой или картой памяти компенсация не предоставляется.

### ❖ **Соблюдайте законы об авторском праве**

Согласно законодательству об авторском праве, запрещается использование записанных изображений и звука в целях, отличных от личного использования, без разрешения владельца авторских прав.

Соблюдайте осторожность, так как в некоторых случаях запись может быть запрещена даже в целях личного использования.

### ❖ **Также прочитайте “Предосторожности при использовании” (→ [569](#))**

## Стандартные принадлежности

Перед использованием камеры убедитесь в наличии всех принадлежностей.

- Дополнительные принадлежности и их форма отличаются в зависимости от страны или региона приобретения камеры.  
Подробную информацию о принадлежностях см. в документе “Инструкция по эксплуатации <Основная>” (входит в комплект поставки).
- **Корпус цифровой фотокамеры** в этом документе называется **фотокамерой**.
- **Батарейный блок** в этом документе называется **батарейным блоком** или **аккумулятором**.
- **Зарядное устройство для аккумулятора** в этом документе называется **зарядным устройством для аккумулятора** или **зарядным устройством**.
- **Карта памяти** поставляется **отдельно**.
- **Сменный объектив** поставляется **отдельно**.

## Используемые объективы

Крепление объектива этой фотокамеры соответствует стандарту L-Mount компании Leica Camera AG. Его можно использовать с 35 мм полнокадровым совместимым сменным объективом и сменным объективом размера APS-C этого стандарта. Эта фотокамера обеспечивает считывание матрицей, соответствующее полям изображения 35 мм полнокадровых сменных объективов и сменных объективов Super 35 мм.

- При использовании сменного объектива размера APS-C считывание матрицей возможно в таком же диапазоне, как у сменного объектива Super 35 мм.
- Используемые в объяснениях этого документа сменные объективы обозначаются следующим образом.

Типы сменных объективов	Обозначение в этом документе
35 мм полнокадровый сменный объектив	<b>полнокадровый объектив</b>
Сменный объектив Super 35 мм	<b>объектив Super 35 мм</b>
Сменный объектив размера APS-C	<b>объектив APS-C</b>

- Если различие в типе объектива не проводится, в объяснении используется слово **объектив**.
- При использовании объектива без функции обмена данными с этой фотокамерой можно зарегистрировать информацию об объективе с помощью указанного ниже пункта меню. Настройки фотокамеры позволяют переключать их в соответствии с полнокадровыми объективами или объективами Super 35 мм/APS-C. (→ 183)

[📷] ⇒ [🔍] ⇒ [Стаб. изображения] ⇒ [Данные об объективе] ⇒ [Lens1] – [Lens12] ⇒ [Поле изображения]

[⚙️] ⇒ [🔍] ⇒ [Данные об объективе] ⇒ [Lens1] – [Lens12] ⇒ [Поле изображения]

## ❖ Примечания об использовании объективов Super 35 мм/APS-C

Так как при использовании объективов Super 35 мм/APS-C область изображения сужается, указанные ниже функции могут быть недоступными или работать по-другому.

[Формат]	→ <a href="#">87</a>	[Настройка фильтров]	→ <a href="#">216</a>
[Разм. кадра]	→ <a href="#">88</a>	[Реж. выс. разрешения]	→ <a href="#">222</a>
[Расш. телепр.]	→ <a href="#">128</a>	[Фото HLG]	→ <a href="#">226</a>
[6K/4K ФОТО]	→ <a href="#">136</a>	[Кач-во зап.]	→ <a href="#">263</a>
[Пост-фокус]	→ <a href="#">166</a>	[Область изобр. видео]	→ <a href="#">266</a>
[Тип затвора]	→ <a href="#">175</a>	[Множественная экспозиц.]	→ <a href="#">408</a>

- Последнюю информацию о совместимых объективах см. в наших каталогах/на веб-страницах.

<https://panasonic.jp/support/global/cs/dsc/>

(Только на английском языке)



## Используемые карты памяти

В этой фотокамере можно использовать указанные ниже карты памяти.

- Для карты памяти SD, карты памяти SDHC и карты памяти SDXC используется родовое наименование — **карта**.

<p><b>Карта памяти SD</b> (512 МБ до 2 ГБ)</p>	<ul style="list-style-type: none"> <li>• Данная фотокамера совместима с картами памяти SDHC/SDXC, соответствующими классу скорости UHS 3 стандарта UHS-I/UHS-II.</li> </ul>
<p><b>Карта памяти SDHC</b> (4 ГБ до 32 ГБ)</p>	<ul style="list-style-type: none"> <li>• Данная фотокамера совместима с картами памяти SDHC/SDXC,</li> </ul>
<p><b>Карта памяти SDXC</b> (48 ГБ до 128 ГБ)</p>	<ul style="list-style-type: none"> <li>• Соответствующими классу скорости видео 90 стандарта UHS-II.</li> <li>• Карты производства Panasonic, указанные слева, прошли проверку на работоспособность с этой фотокамерой.</li> </ul>



- Последнюю информацию можно найти на следующем сайте поддержки:  
<https://panasonic.jp/support/global/cs/dsc/>  
 (Только на английском языке)

## ❖ Карты, которые стабильно можно использовать с данной фотокамерой

При использовании указанных ниже функций используйте карты надлежащего класса скорости SD, класса скорости UHS и класса скорости видео.

- Классы скорости — это стандарты, гарантирующие необходимую минимальную скорость для непрерывной записи.

### [Видеозапись]

Скорость передачи данных для качества записи	Класс скорости	Пример обозначения
72 Мбит/с	Класс 10 Класс скорости UHS 1 или выше Класс скорости видео 10 или выше	CLASS    <b>V10</b>
От 100 Мбит/с до 200 Мбит/с	Класс скорости UHS 3 Класс скорости видео 30 или выше	 <b>V30</b>
400 Мбит/с	Класс скорости видео 60 или выше	<b>V60 V90</b>

### [6К/4К ФОТО]/[Пост-фокус]

Класс скорости	Пример обозначения
Класс скорости UHS 3 Класс скорости видео 30 или выше	 <b>V30</b>



- Запись и удаление данных можно предотвратить, установив переключатель защиты от записи (A) на карте в положение "LOCK".
- Данные, хранящиеся на карте, могут быть повреждены вследствие воздействия электромагнитного излучения, возникновения разрядов статического электричества либо сбоя в работе фотокамеры или карты. Рекомендуется сохранить резервную копию важных данных.
- Храните карту памяти в недоступном для детей месте во избежание ее проглатывания детьми.



# Названия частей

## Фотокамера

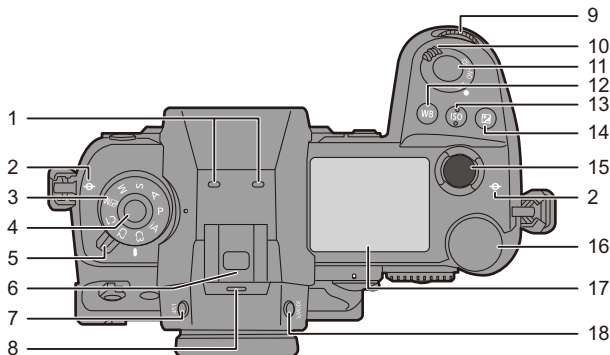

1	Стереомикрофон (→ 284) • Не закрывайте микрофон пальцами. Это может затруднить запись звука.
2	[ $\ominus$ ] (Метка отсчета расстояния до объекта съемки) (→ 126)
3	Диск выбора режима (→ 63)
4	Кнопка блокировки диска выбора режима (→ 63)
5	Диск выбора режима срабатывания затвора (→ 131)
6	Горячий башмак для принадлежностей (крышка горячего башмака для принадлежностей) (→ 228) • Храните крышку горячего башмака для принадлежностей вдали от детей во избежание ее проглатывания.
7	Кнопка [LVF] (→ 69)
8	Динамик (→ 448)
9	Передний диск (→ 65)

10	Переключатель включения/выключения камеры (→ 56)/ [ $\odot$ ] (Подсветка информационного ЖК-экрана) (→ 72, 447)
11	Кнопка затвора (→ 61)
12	Кнопка [WB] (баланс белого) (→ 204)
13	Кнопка [ISO] (светочувствительность ISO) (→ 200)
14	Кнопка [ $\pm$ ] (компенсация экспозиции) (→ 197)
15	Кнопка видеосъемки (→ 62, 242)
16	Задний диск (→ 65)
17	ЖКД с индикацией состояния (→ 33, 248, 447)
18	Кнопка [V.MODE] (→ 68)

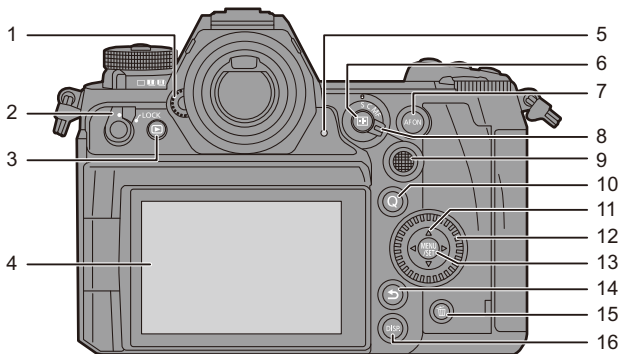

1	Регулятор диоптрий видоискателя (→ 68)
2	Рычажок блокировки управления (→ 67)
3	Кнопка [▶] (воспроизведение) (→ 347)
4	Монитор (→ 32, 542)/ Сенсорный экран (→ 66)
5	Задняя сигнальная лампочка (→ 242)
6	Кнопка [ ] (Режим автофокусировки) (→ 97)
7	Кнопка [AF ON] (→ 98)
8	Рычажок режимов фокусировки (→ 96, 97, 123)
9	Джойстик (→ 66)/ Кнопки Fn (→ 367) Центр: Fn8, ▲: Fn9, ►: Fn10, ▼: Fn11, ◀: Fn12

10	Кнопка [Q] (меню быстрого доступа) (→ 73)
11	Кнопки курсора (→ 65)/ Кнопки Fn (→ 367) ▲: Fn13, ►: Fn14, ▼: Fn15, ◀: Fn16
12	Диск управления (→ 65)
13	Кнопка [MENU/SET] (→ 65, 77)
14	Кнопка [↵] (отмена) (→ 79)
15	Кнопка [ ] (удаление) (→ 357)
16	Кнопка [DISP.] (→ 70)



- При установке переключателя включения/выключения фотокамеры на [ :☞: ] указанные ниже кнопки подсвечиваются. Время работы подсветки можно изменить в [Подсветка кнопок] меню [Пользов.] ([Управление]). (→ 429)  
– Кнопка [▶]/кнопка [Q]/кнопка [↵]/кнопка [ ]/кнопка [DISP.]

## 1. Вступление

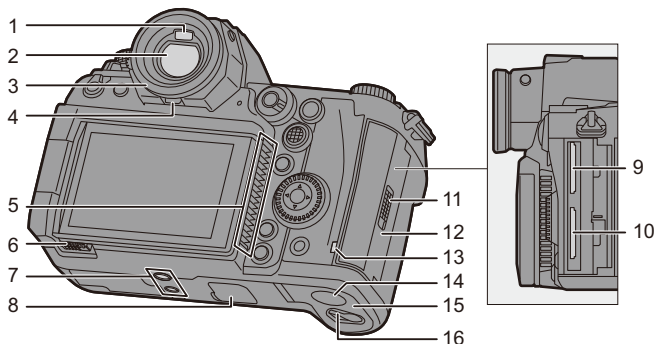

1	Сенсор глаза (→ 69)
2	Видоискатель (→ 32, 69, 542)
3	Наглазник (→ 572)
4	Рычажок блокировки наглазника (→ 572)
5	Входное отверстие вентилятора <ul style="list-style-type: none"> <li>• Входное отверстие для охлаждающего вентилятора.</li> <li>• Не закрывайте вентиляционные отверстия устройства газетами, скатертями, шторами и подобными предметами.</li> </ul>
6	Рычажок блокировки монитора (→ 55)
7	Крепление для штатива (→ 576) <ul style="list-style-type: none"> <li>• При попытке прикрепить штатив с помощью винта длиной 5,5 мм или более может оказаться невозможным надежно закрепить его на месте. Кроме того, это может привести к повреждению фотокамеры.</li> </ul>

8	Разъем батарейной ручки (крышка для разъема батарейной ручки) (→ 539) <ul style="list-style-type: none"> <li>• Храните крышку для разъема батарейной ручки в недоступном для детей месте во избежание ее проглатывания детьми.</li> </ul>
9	Гнездо для карты 1 (→ 48)
10	Гнездо для карты 2 (→ 48)
11	Рычажок блокировки дверцы отсека для карты (→ 48)
12	Дверца отсека для карты памяти (→ 48)
13	Индикатор доступа к карте (→ 49)
14	Крышка отсека для переходника постоянного тока (→ 541) <ul style="list-style-type: none"> <li>• При использовании сетевого адаптера убедитесь в том, что используются переходник постоянного тока Panasonic (DMW-DCC16: поставляется отдельно) и сетевой адаптер Panasonic (DMW-AC10: поставляется отдельно).</li> </ul>
15	Дверца отсека для аккумулятора (→ 39)
16	Фиксирующий рычажок дверцы отсека для аккумулятора (→ 39)

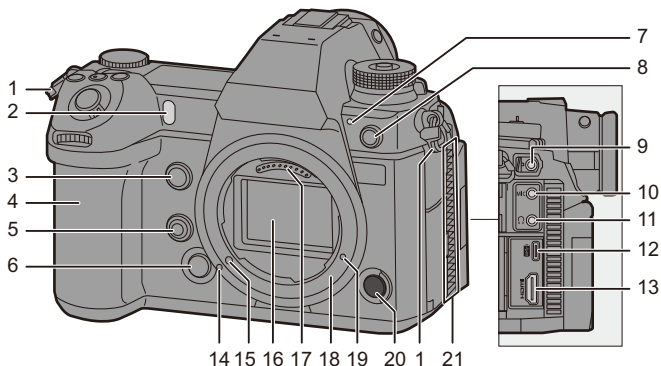

1	Ушко для наплечного ремня (→ 34)
2	Индикатор автоматического таймера (→ 158) Вспомогательная лампочка АФ (→ 401)
3	Кнопка Fn (Fn1) (→ 367)
4	Ручка
5	Кнопка предварительного просмотра (→ 196) Кнопка Fn (Fn2) (→ 367)
6	Кнопка блокировки объектива (→ 53)
7	Передняя сигнальная лампочка (→ 242)
8	Гнездо синхронизации вспышки (крышка гнезда синхронизации вспышки) (→ 229) <ul style="list-style-type: none"> <li>Используйте вспышку с напряжением синхронизации 250 В или менее.</li> <li>Подключите поставляемый в комплекте кабель-переходник BNC (для ввода/вывода сигнала временного кода) при синхронизации временного кода с внешним устройством. (→ 268)</li> <li>Храните крышку гнезда синхронизации вспышки в недоступном для детей месте во избежание ее проглатывания детьми.</li> </ul>
9	Гнездо [REMOTE] (→ 540)

10	Гнездо [MIC] (→ 340)
11	Гнездо для наушников (→ 345) <ul style="list-style-type: none"> <li>Избыточное звуковое давление, вызванное наушниками или гарнитурой, может привести к потере слуха.</li> </ul>
12	Разъем USB (→ 41, 522)
13	Гнездо [HDMI] (→ 329, 522)
14	Метка установки объектива (→ 52)
15	Стопорный штифт объектива
16	Матрица
17	Контакты
18	Байонет объектива
19	Винтовое отверстие для расширения функций <ul style="list-style-type: none"> <li>Это отверстие будет использоваться для будущего расширения функций.</li> </ul>
20	Вспомогательная кнопка видеосъемки (→ 62, 242)
21	Выходное отверстие вентилятора <ul style="list-style-type: none"> <li>Выходное отверстие для охлаждающего вентилятора.</li> <li>Не закрывайте вентиляционные отверстия устройства газетами, скатертями, шторами и подобными предметами.</li> </ul>

## Индикация на видоискателе/экране

На момент покупки на видоискателе/мониторе отображаются указанные ниже значки.

• Информацию о других значках, кроме описанных здесь, см. на стр. 542.

### Видоискатель

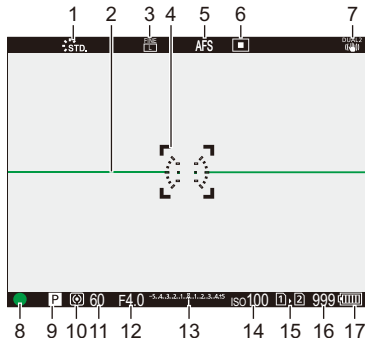

### Монитор

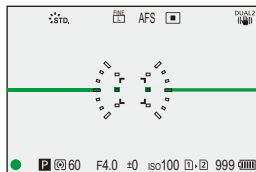

1	Фото стиль (→ 210)
2	Указатель уровня (→ 438)
3	Качество снимка (→ 90)/ Размер снимка (→ 88)
4	Зона АФ (→ 118)
5	Режим фокусировки (→ 96, 123)
6	Режим АФ (→ 103)
7	Стабилизатор изображения (→ 177)
8	Фокусировка (зеленого цвета) (→ 61, 98)/ Состояние записи (красного цвета) (→ 223, 242)
9	Режим записи (→ 63)

10	Режим замера (→ 185)
11	Выдержка (→ 61)
12	Значение диафрагмы (→ 61)
13	Значение компенсации экспозиции (→ 197)/ Помощь при ручной настройке экспозиции (→ 194)
14	Светочувствительность ISO (→ 200)
15	Разъем для карты (→ 48)/ Функция двойного разъема для карт (→ 92)
16	Количество записываемых фотоснимков (→ 582)/ Количество снимков при непрерывной записи (→ 134)
17	Индикатор заряда аккумулятора (→ 44)



• Для переключения между показом/скрытием указателя уровня нажмите [  ].



## Отображение информационного ЖК-экрана

При записи снимков отображаются указанные ниже настройки записи.

- Информацию об экране для режима [P] (Творческий режим видео) см. на стр. 248.

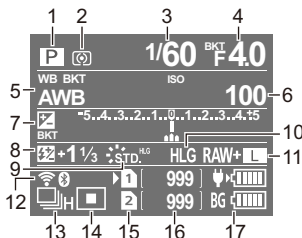

1	Режим записи (→ 63)	10	Фото HLG (→ 226)
2	Режим замера (→ 185)	11	Качество снимка (→ 90)/ Размер снимка (→ 88)
3	Выдержка (→ 61)	12	Состояние соединения Wi-Fi/ Bluetooth (→ 466)
4	Значение диафрагмы (→ 61)/ Брекетинг диафрагмы (→ 163)	13	Режим съемки (→ 131)/ Пост-фокус (→ 166)/ Режим высокого разрешения (→ 222)
5	Баланс белого (→ 204)/ Брекетинг баланса белого (→ 165)	14	Режим АФ (→ 103)
6	Светочувствительность ISO (→ 200)/ Настройка ISO Dual Native (→ 203)	15	Разъем для карты (→ 48)/ Функция двойного разъема для карт (→ 92)
7	Компенсация экспозиции (→ 197)/ Брекетинг экспозиции (→ 163)	16	Количество записываемых фотоснимков (→ 582)/ Количество снимков при непрерывной записи (→ 134)
8	Настройка мощности вспышки (→ 235)	17	Индикатор заряда аккумулятора (→ 44)/ Подача питания (→ 43)
9	Фото стиль (→ 210)/ Настройки фильтра (→ 216)		



- Включение подсветки информационного ЖК-экрана. (→ 72)
- Цвет текста, цвет фона и порядок включения подсветки информационного ЖК-экрана можно изменить:  
[🔧] ⇒ [📷] ⇒ [Информ. ЖК-экран] (→ 447)

## 2. Начало работы

### Прикрепление наплечного ремня

Во избежание падения фотокамеры прикрепите к ней плечевой ремень следующим образом.

- 1 Проденьте плечевой ремень через ушко для плечевого ремня (A).

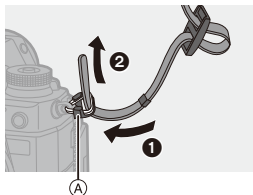

- 2 Проденьте конец плечевого ремня через кольцо, а затем проденьте его через ограничитель.

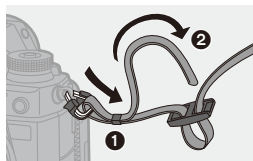

- 3 Проденьте конец плечевого ремня через отверстие на другой стороне ограничителя.

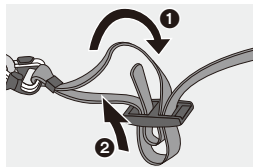

- 4 Вытяните наплечный ремень и убедитесь, что он не выскальзывает.

- Таким же образом прикрепите противоположную сторону наплечного ремня.

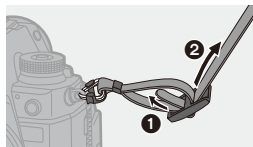



- Плечевой ремень следует надевать на шею.
  - Не оборачивайте его вокруг шеи.  
Это может привести к травме или несчастному случаю.
- Не допускайте, чтобы до наплечного ремня могли дотянуться маленькие дети.
  - Неуместное обертывание его вокруг шеи может привести к несчастному случаю.

## Зарядка аккумулятора

Аккумулятор можно зарядить с помощью зарядного устройства, поставляемого в комплекте, либо в корпусе фотокамеры.

Также зарядку можно выполнить, подключив к фотокамере устройство с поддержкой USB PD (передача энергии через USB), с помощью соединительного кабеля USB (C–C).

Кроме того, во время зарядки можно включить фотокамеру и вести съемку.

- С фотокамерой можно использовать аккумулятор DMW-BLJ31. (По состоянию на август 2019 г.)



- На момент покупки фотокамеры аккумулятор не заряжен. Следует зарядить аккумулятор перед использованием.

## Зарядка с помощью зарядного устройства

Время подзарядки	Прибл. 130 мин
------------------	----------------

- Используйте поставляемое в комплекте зарядное устройство и сетевой адаптер.
- Время зарядки указано для полностью разряженного аккумулятора. Время зарядки может быть разным в зависимости от способа использования аккумулятора.

Для зарядки аккумулятора в жарких/холодных местах или аккумулятора, который не использовался в течение долгого времени, может потребоваться больше времени, чем обычно.



- Для зарядки используйте изделия, поставляемые в комплекте с фотокамерой.
- Зарядное устройство следует использовать в помещении.

## 1 Подключите зарядное устройство к сетевому адаптеру с помощью соединительного кабеля USB (C–C).

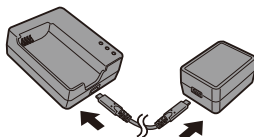

- Держитесь за штекеры и вставляйте или извлекайте их ровно. (Если их вставить под углом, это может привести к деформации или неисправности)

## 2 Подключите сетевой шнур к сетевому адаптеру, а затем вставьте в электрическую розетку.

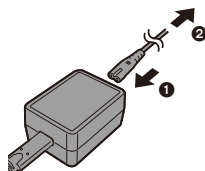

## 3 Вставьте аккумулятор.

- Вставьте аккумулятор стороной с клеммами и нажмите на него.
- Индикатор [CHARGE] (A) станет мигать, и начнется зарядка.

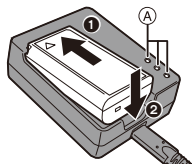

- Пользуйтесь только соединительным кабелем USB, который поставляется в комплекте (C–C). Иначе это может привести к неисправности.
- Не используйте любые другие сетевые адаптеры, за исключением поставляемого в комплекте. Иначе это может привести к неисправности.
- Не используйте никакие другие сетевые шнуры, кроме поставляемого в комплекте. Иначе это может привести к неисправности.

## ❖ Показания индикатора [CHARGE]

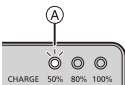
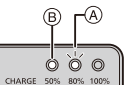
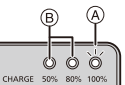
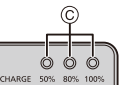
Состояние зарядки	0% – 49%	50% – 79%	80% – 99%	100%
Индикатор [CHARGE]				

Ⓐ Мигает

Ⓑ Вкл

Ⓒ Выключен



- После зарядки отключите подачу питания и выньте аккумулятор.
- Если индикатор [50%] быстро мигает, зарядка не выполняется.
  - Температура аккумулятора или окружающей среды слишком высокая или слишком низкая.  
Выполните зарядку при температуре окружающей среды от 10 °C до 30 °C.
  - Клеммы зарядного устройства или аккумулятора загрязнены.  
Отключите подачу питания и вытрите загрязнения сухой тканью.

## Установка аккумулятора

- Всегда используйте фирменные аккумуляторы Panasonic (DMW-BLJ31).
- При использовании других аккумуляторов качество работы данного продукта не гарантируется.

**1** Установите переключатель включения/выключения фотокамеры на [OFF].

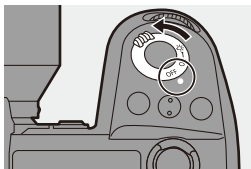

**2** Откройте дверцу отсека для аккумулятора.

- Сдвиньте запирающий рычажок дверцы отсека для аккумулятора в положение [OPEN].

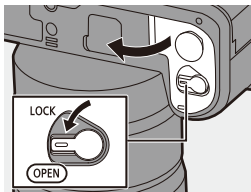

**3** Вставьте аккумулятор.

- Вставьте аккумулятор стороной с клеммами и нажимайте, пока не услышите звук фиксации.
- Убедитесь, что рычажок **A** удерживает аккумулятор на месте.

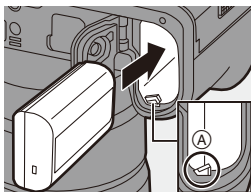

**4** Закройте дверцу отсека для аккумулятора.

- Закройте дверцу отсека для аккумулятора и сдвиньте запирающий рычажок дверцы в положение [LOCK].

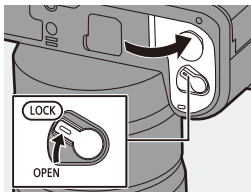

## ❖ Извлечение аккумулятора

- 1 Установите переключатель включения/выключения фотокамеры на [OFF].
- 2 Откройте дверцу отсека для аккумулятора.
  - Убедитесь, что индикатор доступа к карте (A) выключен, а затем откройте дверцу отсека для аккумулятора.
- 3 Нажмите на рычажок (B) в направлении, указанном стрелкой, и выньте аккумулятор.

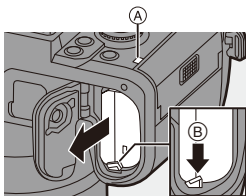

- Убедитесь, что на внутренней стороне дверцы отсека для аккумулятора (резиновом уплотнении) нет инородных частиц.
- После использования камеры выньте аккумулятор. (Если аккумулятор оставить в фотокамере на длительное время, он разрядится.)
- После использования, во время зарядки и сразу после зарядки аккумулятор нагревается. Во время работы фотокамера также нагревается. Это не является неисправностью.
- При извлечении аккумулятора действуйте осторожно, поскольку при этом он выскакивает.



## Установка аккумулятора в фотокамеру для зарядки

<b>Время подзарядки</b>	Прибл. 140 мин
-------------------------	----------------

- Использование корпуса фотокамеры и поставляемого в комплекте сетевого адаптера.  
Фотокамера выключена.
- Время зарядки указано для полностью разряженного аккумулятора.  
Время зарядки может быть разным в зависимости от способа использования аккумулятора.  
Для зарядки аккумулятора в жарких/холодных местах или аккумулятора, который не использовался в течение долгого времени, может потребоваться больше времени, чем обычно.



- Для зарядки используйте изделия, поставляемые в комплекте с фотокамерой.

- 1** Установите переключатель включения/выключения фотокамеры на [OFF].
- 2** Вставьте аккумулятор в фотокамеру.
- 3** Подключите сетевой адаптер к разъему USB фотокамеры с помощью соединительного кабеля USB (C–C).

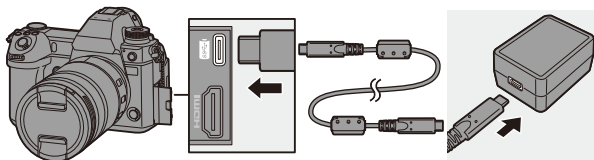

- Держитесь за штекеры и вставляйте или извлекайте их ровно.  
(Если их вставить под углом, это может привести к деформации или неисправности)

#### 4 Подключите сетевой шнур к сетевому адаптеру, а затем вставьте в электрическую розетку.

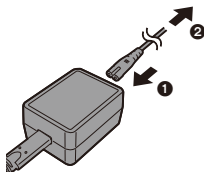

- На информационном ЖК-экране появится [CHARGE], и начнется зарядка.

По завершении зарядки появится [FULL].



- Также аккумулятор можно зарядить, подключив фотокамеру к устройству USB (ПК и т. п.) с помощью соединительного кабеля USB (C–C или A–C). В таком случае зарядка может занять некоторое время.
- При использовании батарейной ручки (DMW-BGS1: поставляется отдельно), аккумулятор в ней также будет заряжаться.



- Пользуйтесь только соединительными кабелями USB, которые поставляются в комплекте (C–C и A–C). Иначе это может привести к неисправности.
- Не используйте любые другие сетевые адаптеры, за исключением поставляемого в комплекте. Иначе это может привести к неисправности.
- Не используйте никакие другие сетевые шнуры, кроме поставляемого в комплекте. Иначе это может привести к неисправности.
- После зарядки отключите подачу питания.
- Когда на информационном ЖК-экране отображается [ERROR], зарядка невозможна.
  - Температура аккумулятора или окружающей среды слишком высокая или слишком низкая.  
Выполните зарядку при температуре окружающей среды от 10 °C до 30 °C.
  - Клеммы аккумулятора загрязнены.  
Выньте аккумулятор и удалите загрязнения сухой мягкой тканью.
- Даже если переключатель включения/выключения фотокамеры установить на [OFF] и выключить ее, она будет потреблять энергию. Если фотокамера не будет использоваться длительное время, отключите сетевую вилку от электрической розетки для экономии энергии.

## Использование фотокамеры во время подачи в нее питания (подача питания/зарядка)

Если зарядка выполняется в корпусе фотокамеры с помощью поставляемого в комплекте сетевого адаптера (→ 41), зарядку можно выполнять во время подачи питания в фотокамеру, включив ее. Во время зарядки можно вести съемку.

Кроме того, зарядка возможна при подключении к фотокамере устройств с поддержкой стандарта USB PD (передача энергии через USB).

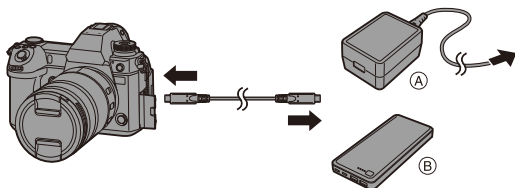

Ⓐ Сетевой адаптер

Ⓑ Устройства с поддержкой USB PD (аккумулятор для мобильного телефона и т. п.)

- Вставьте аккумулятор в фотокамеру.
- Выполните подключение с помощью поставляемого в комплекте соединительного кабеля USB (C–C).
- Используйте устройство (аккумулятор для мобильного телефона и т. п.) с выходом 9 В/3 А (27 Вт или более), которое поддерживает USB PD.
- Когда фотокамера включена, зарядка займет больше времени, чем при выключенной фотокамере.



- Зарядка во время использования фотокамеры может оказаться невозможной, даже если подключенные устройства поддерживают USB PD.
- При подключении устройств (ПК и т. п.), которые не поддерживают USB PD, и включении фотокамеры будет выполняться только подача энергии.
- Выключайте фотокамеру перед подключением или отключением от розетки сетевой вилки.
- В зависимости от условий использования оставшийся заряд аккумулятора может снизиться. Когда аккумулятор разрядится, фотокамера выключится.
- В зависимости от мощности подключенного устройства, подача питания может оказаться невозможной.



- Источник питания USB можно отключить:  
[ ] → [ ] → [USB] → [Источник питания USB] (→ 449)

## Уведомления о зарядке/подаче питания

### ❖ Индикаторы питания

Индикация на информационном ЖК-экране

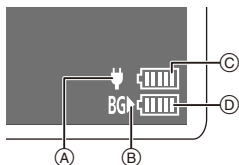

Индикация на мониторе

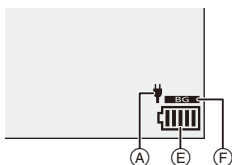

- Ⓐ Соединительный кабель USB, подающий питание
- Ⓑ Источник питания
- Ⓒ Уровень заряда аккумулятора в фотокамере
- Ⓓ Уровень заряда аккумулятора в батарейной ручке
- Ⓔ Индикатор аккумулятора
- Ⓕ Использование аккумулятора в батарейной ручке





	80% или выше
	60% - 79%
	40% - 59%
	20% - 39%
	19% или ниже
 <b>Мигает</b>	Низкий заряд аккумулятора <ul style="list-style-type: none"> <li>• Зарядите или замените аккумулятор.</li> </ul>

- На экране показывается примерный уровень заряда аккумулятора. Точный уровень зависит от окружающей среды и условий эксплуатации.
- Самый высокий показатель уровня заряда аккумулятора Ⓒ или Ⓓ во время зарядки мигает.
- При возникновении ошибки при зарядке мигает значок информационного ЖК-экрана Ⓐ.



- Выяснилось, что на некоторых рынках в продаже появились поддельные аккумуляторные блоки, которые очень похожи на оригинальные. Некоторые из этих блоков не имеют надлежащей встроенной защиты, отвечающей требованиям соответствующих стандартов безопасности. Возможно эти аккумуляторы пожаро- и взрывоопасны. Пожалуйста, имейте в виду, что мы не несем никакой ответственности за несчастные случаи или отказ оборудования в результате использования поддельных аккумуляторов. Чтобы гарантировать использование безопасной продукции, мы рекомендуем оригинальные аккумуляторные блоки Panasonic.
- Не оставляйте какие-либо металлические предметы (например, скрепки) рядом с контактными участками вилки питания. В противном случае может произойти пожар или поражение электрическим током из-за короткого замыкания или в результате тепловыделения.
- Не используйте сетевой адаптер, сетевой шнур и соединительные кабели USB (C-C и A-C) с другими устройствами. Иначе это может привести к неисправности.
- Не используйте кабели-удлинители USB и переходные адаптеры USB.
- Аккумулятор можно заряжать, даже если остается некоторый заряд, но не рекомендуется часто продолжать зарядку аккумулятора, если он полностью заряжен.  
(Поскольку может произойти характерное вздутие.)
- В случае отключения электроэнергии или другой проблемы с электропитанием успешное выполнение зарядки может стать невозможным.  
Снова подключите к розетке сетевую вилку.
- Не подключайте фотокамеру к разъему USB клавиатуры или принтера либо к USB-концентраторам.
- Если подключенный ПК перейдет в режим сна, зарядка/подача питания может остановиться.



- Индикацию уровня заряда аккумулятора на мониторе можно изменить на проценты:  
[  ] ⇒ [  ] ⇒ [Оставш. уровень заряда бат.] (→ 446)
- Степень ухудшения состояния аккумулятора можно проверить:  
[  ] ⇒ [  ] ⇒ [Данные батареи] (→ 450)

## [Режим энергосбереж.]

С помощью этой функции фотокамера автоматически переходит в режим сна (энергосбережения) или видоискатель/монитор выключаются автоматически, если в течение заданного времени не выполняется никаких операций. Снижается расход заряда аккумулятора.

 →  →  → Выберите [Режим энергосбереж.]

<b>[Режим сна]</b>	Задается промежуток времени до перехода фотокамеры в режим сна.	
<b>[Режим сна (Wi-Fi)]</b>	Задается переход фотокамеры в режим сна через 15 минут после отключения от Wi-Fi.	
<b>[Автооткл. LVF/Экран]</b>	Задается промежуток времени до выключения видоискателя/монитора. (Фотокамера не выключается.)	
<b>[Экон.энер.при съем.LVF]</b>	Фотокамера переходит в режим сна во время отображения экрана записи, когда включена функция автоматического переключения между видоискателем/экраном. • [Экон.энер.при съем.LVF] не работает, если [Время в реж. ожидания] установлен на [OFF].	
	<b>[Время в реж. ожидания]</b>	Задается промежуток времени до перехода фотокамеры в режим сна.
	<b>[Способ включения]</b>	Задается экран для перехода фотокамеры в режим сна. <b>[Только контр. панель]:</b> Фотокамера переходит в режим сна только при отображении панели управления (→ 70). <b>[Реж. ожидания во время зап.]:</b> Переход фотокамеры в режим сна с любого экрана в режиме ожидания записи.

- Чтобы выйти из режима [Режим сна], [Режим сна (Wi-Fi)] или [Экон.энер.при съем.LVF], выполните одну из следующих операций:
  - Нажмите кнопку затвора наполовину.
  - Установите переключатель включения/выключения фотокамеры на [OFF], а затем снова на [ON].
- Чтобы выйти из режима [Автооткл. LVF/Экран], нажмите любую кнопку.



- [Режим энергосбереж.] не действует в следующих случаях:
  - При подключении к ПК или принтеру
  - Во время видеосъемки/воспроизведения видео
  - При съемке с установкой [Предв. сер.съемка 6K/4K]
  - Во время [Интервал. съемка]
  - При съемке с установкой [Покадр. анимация] (при установке [Автосъемка])
  - При съемке с установкой [Множественная экспозиц.]
  - При съемке с установкой [Перемещение фокуса]
  - Во время [Слайд шоу]
  - Во время вывода HDMI для записи

## Установка карт (поставляются отдельно)

Эта фотокамера поддерживает функцию двойного разъема для карт. При использовании двух карт доступны функции переносимой записи, записи резервной копии и выделенной записи.

Информацию об используемых картах см. на стр. 25.

### 1 Откройте дверцу отсека карты.

- Сдвиньте дверцу отсека карты в направлении, указанном стрелкой, толкая вниз блокирующий рычажок дверцы отсека карты.

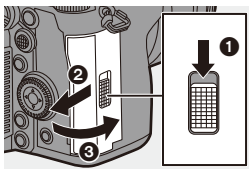

### 2 Вставьте карты.

- Разъем 1
- Разъем 2
- Переверните карты, как показано на рисунке, и вставьте их до щелчка.
- Не прикасайтесь к соединительным контактам карты ©.

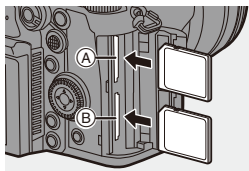

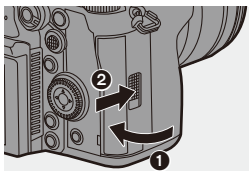

### 3 Закройте дверцу отсека карты.

- Закройте дверцу отсека карты и сдвиньте ее в направлении стрелки до щелчка.
- Карты отображаются на информационном ЖК-экране.





- • Можно задать порядок выполнения записи в разъемы 1 и 2:  
 [  ] → [  ] → [Функц. двойн. разъема кар.] (→ 92)

## ❖ Индикаторы доступа к карте

При обращении к карте включается индикатор доступа к карте.

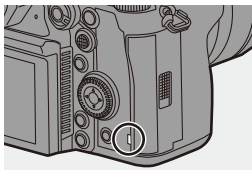

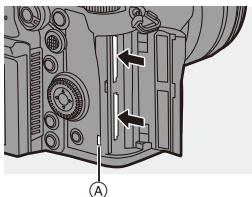

## ❖ Извлечение карты

- 1 Откройте дверцу отсека карты.
  - Убедитесь, что индикатор доступа к карте (A) выключен, а затем откройте дверцу отсека для карты.
- 2 Нажмите на карту до щелчка, затем ровно вытяните ее.



-  • Сразу после использования фотокамеры карта может быть горячей. Будьте осторожны при ее извлечении.
- При обращении к карте запрещается выполнять указанные ниже действия.
- Фотокамера может работать неправильно или можно повредить карту и записанные изображения.**
- Выключите камеру.
  - Извлечение аккумулятора или карты либо отключение от розетки сетевой вилки.
  - Воздействие на фотокамеру вибрации, ударов или статического электричества.

- • Можно задать, чтобы индикатор доступа к карте не включался:  
 [  ] → [  ] → [Индикатор доступа к карте] (→ 452)

## Форматирование карт (инициализация)

Для оптимальной работы карт отформатируйте их на фотокамере до использования.



- При форматировании карты стираются все хранимые на ней данные без возможности восстановления.

**Сохраните резервную копию необходимых данных до форматирования карты.**



⇒ [  ] ⇒ [  ] ⇒ Выберите [Форматир. карты]

Настройки: [Разъем карты 1]/[Разъем карты 2]



- Во время форматирования нельзя выключать фотокамеру или выполнять другие операции.
- Не выключайте фотокамеру во время форматирования.
- Карты, которые не были отформатированы после покупки, необходимо отформатировать на фотокамере.
- Если карта была отформатирована с помощью компьютера или другого устройства, повторно отформатируйте ее с помощью фотокамеры.



- При форматировании карты можно сохранить на ней информацию о настройках фотокамеры:

[  ] ⇒ [  ] ⇒ [Сохран./Вос.настр.фотоап.] ⇒ [Сохран. настр. во вр. формат.] (→ 389)

## Установка объектива

К этой фотокамере можно прикрепить объектив с креплением стандарта Leica Camera AG L-Mount.

Информацию об используемых объективах см. на стр. 24.



- Производите смену объектива в местах, где нет грязи и пыли. Если на объектив попала грязь или пыль, см. стр. 571.
- Производите смену объектива с установленной крышкой объектива.

- 1 Установите переключатель включения/выключения фотокамеры на [OFF].**
- 2 Для снятия поверните заднюю крышку объектива и крышку корпуса в направлении, указанном стрелкой.**
  - Чтобы снять крышку корпуса, поворачивайте ее, нажимая кнопку блокировки объектива (A).

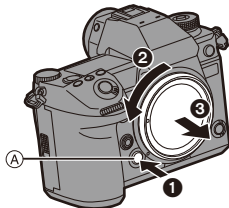

### 3 Совместите метки крепления объектива (B) на объективе и фотокамере и поверните объектив в направлении, указанном стрелкой.

- Присоедините объектив, поворачивая его до щелчка.

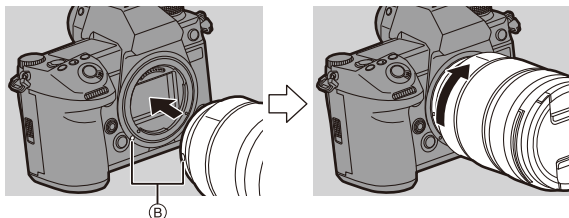

- В случае прикрепления объектива без функции обмена данными с этой фотокамерой, после включения фотокамеры появляется сообщение с указанием подтвердить информацию об объективе. В случае выбора [Да] можно зарегистрировать такие параметры, как поле изображения и фокусное расстояние объектива. (→ 183)
- Чтобы сообщение о подтверждении не появлялось, можно изменить настройки:  
[ ⚙ ] → [ ⌚ ] → [Подтв. дан. об объективе] (→ 443)
- Вставляйте объектив ровно.  
Если при прикреплении вставлять его под углом, это может привести к повреждению крепления объектива фотокамеры.

## ❖ Снятие объектива

- 1 Установите переключатель включения/выключения фотокамеры на [OFF].
- 2 Удерживая нажатой кнопку разблокировки объектива (A), поверните объектив в направлении, указанном стрелкой до упора, и затем снимите его.

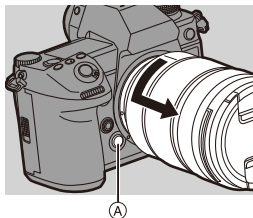

- Сняв объектив, обязательно наденьте крышку корпуса и заднюю крышку объектива.

## Настройка направления и угла экрана

Экран этой фотокамеры можно поворачивать и наклонять, регулируя в различных сочетаниях, чтобы легко менять направление и угол.

На момент покупки экран убран в корпус фотокамеры. Перед использованием выдвиньте поверхность экрана.

### 1 Откройте экран.

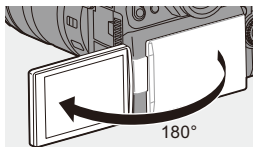

### 2 Поверните экран.

- Поворачивать можно на 180° к объективу и на 90° вниз.

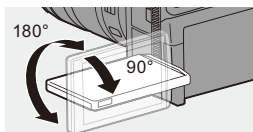

### 3 Верните экран в исходное положение.

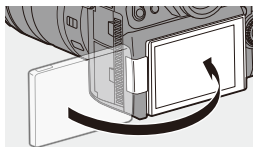

## ❖ Наклон

Сдвиньте блокировочный рычажок экрана в направлении стрелки и поднимите экран.

- Экран этой фотокамеры можно наклонять в два этапа.
- При наклоне в  $30^\circ$  экран все еще можно открыть.

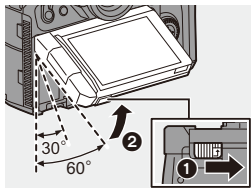

- Углы регулировки приведены лишь для справки.
- Следите за тем, чтобы не зажать палец монитором.
- Нельзя слишком сильно нажимать на монитор. Это может привести к повреждению или неисправности.
- Если фотокамера не используется, закройте экран экранной поверхностью внутрь.

## Настройка часов (при первом включении)

При первом включении фотокамеры появляется экран для установки часового пояса и часов.

Обязательно выполняйте эти настройки перед использованием, чтобы обеспечить запись изображений с правильной информацией по дате и времени.

### 1 Установите переключатель включения/выключения фотокамеры на [ON].

- Если экран выбора языка не отображается, перейдите к шагу 4.

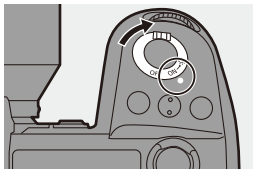





### 2 Когда отображается [Установите язык], нажмите или .

### 3 Задайте язык.

- Нажмите  для выбора языка и затем нажмите  или .

### 4 Когда отображается [Настройте часовой пояс], нажмите или .

### 5 Установите часовой пояс.

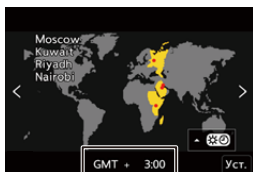

- Нажимая , выберите часовой пояс, а затем нажмите  или .
- Если у вас используется летнее время [, нажмите . (Значение времени сдвинется вперед на 1 час.)



Чтобы вернуть отображение обычного времени, еще раз нажмите .

- Ⓐ Разница во времени с GMT (средним временем по Гринвичу)







**6** Когда отображается [Установите часы], нажмите  или .

**7** Настройте часы.

◀▶: Выберите элемент (год, месяц, день, час, минута или секунда).

▲▼: Выберите значение.

**Установка порядка отображения  и формата отображения времени **

● Нажимая ◀▶, выберите [Стиль] для часового пояса, а затем нажмите  или , и тогда появится экран настройки порядка отображения и формата отображения времени.

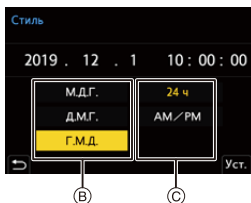
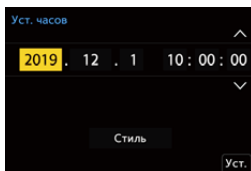

**8** Подтвердите выбор.

● Нажмите  или .

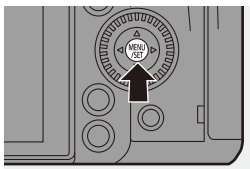



**9** Когда отображается [Установка часов завершена.], нажмите  или .





- Если фотокамера используется без настройки часов, они установятся на время 0:00:00 1 января 2019 г.
- Настройка часов сохраняется в течение приблизительно 3 месяцев за счет встроенного аккумулятора часов, даже без аккумулятора камеры. (Для зарядки встроенного аккумулятора часов оставьте полностью заряженный аккумулятор в камере приблизительно на 24 часа).



• [Часовой пояс] и [Уст. часов] можно изменить из меню:

– [  ] ⇒ [  ] ⇒ [Часовой пояс] (→ [454](#))

– [  ] ⇒ [  ] ⇒ [Уст. часов]

# 3. Основные операции

## Основные операции записи

### Как держать фотокамеру

Чтобы уменьшить дрожание фотокамеры, держите ее неподвижно во время съемки.

**Держите фотокамеру обеими руками, не двигайте плечами, а ноги поставьте на ширину плеч.**

- Крепко держите фотокамеру, обхватив правой рукой ручку фотокамеры.
- Поддерживайте объектив снизу левой рукой.
- Не закрывайте пальцами или другими предметами вспомогательную лампочку АФ (А) или микрофон (В).
- Не закрывайте рукой и т. п. входное отверстие (С) и выходное отверстие (D) охлаждающего вентилятора.

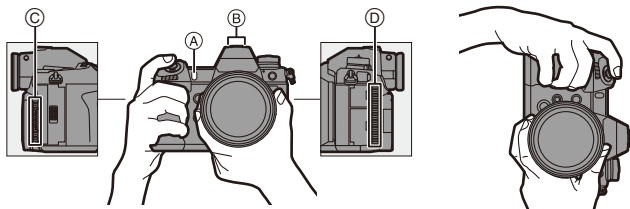

#### ❖ **Функция определения вертикального положения**

С помощью этой функции определяется вертикальное положение фотокамеры при съемке.

При использовании настроек по умолчанию снимки автоматически воспроизводятся вертикально.

- Если [Поверн. ЖКД] установить на [OFF], снимки будут воспроизводиться без поворота. (→ 457)

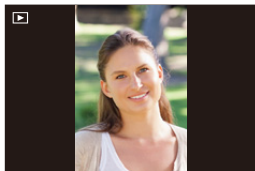

- При значительном наклоне фотокамеры вверх или вниз функция определения вертикального положения может работать неправильно.
- Изображения нельзя отобразить вертикально, если они записаны с помощью следующих функций:
  - Видеосъемка/[6K/4K ФОТО]/[Пост-фокус]

## Фотосъемка

### 1 Настройте фокусировку.

- Нажмите кнопку затвора наполовину (нажмите ее слегка).
- Отображаются значение диафрагмы (A) и выдержка (B). (Если правильную экспозицию получить невозможно, индикаторы мигают красным цветом.)
- Когда объект будет сфокусирован, загорится индикатор фокусировки (C). (Если объект не сфокусирован, индикация мигает).
- Эту операцию также можно выполнить нажатием [AF ON].

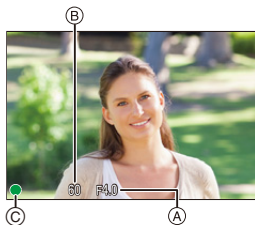
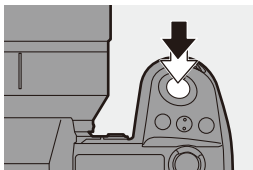

### 2 Начните запись.

- Полностью нажмите кнопку затвора (нажмите ее полностью).

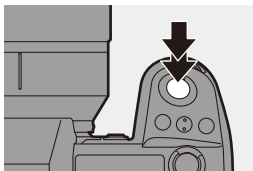



• Записанные снимки можно отображать автоматически, установив [Авт. просм.] в меню [Пользов.] ([Монитор / Экран (фото)]). Также можно изменить настройку времени, в течение которого отображается снимок, в соответствии со своими предпочтениями. (→ 430)



• При использовании настроек по умолчанию снимок нельзя сделать, пока объект не будет сфокусирован. Если [Приор. фок./затвора] в меню [Пользов.] ([Фокус/затвор]) установить на [BALANCE] или [RELEASE], снимок можно будет сделать, даже если объект не сфокусирован. (→ 421)

## Запись видеороликов

### 1 Начните запись.

- Нажмите кнопку видеосъемки (A).
- Эту операцию также можно выполнить нажатием вспомогательной кнопки видеосъемки (B).
- После нажатия на кнопку видеосъемки сразу же отпустите ее.

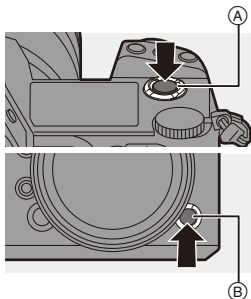

### 2 Остановите запись.

- Снова нажмите кнопку видеосъемки.
- Эту операцию также можно выполнить нажатием вспомогательной кнопки видеосъемки (B).

## Выбор режима записи

Нажимая кнопку блокировки диска выбора режима **1**, поверните диск выбора режима **2**.

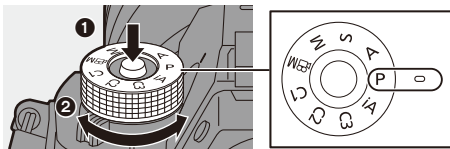

[iA]	Интеллектуальный автоматический режим (→ 81)
[P]	Режим программы АЭ (→ 186)
[A]	Режим приоритета диафрагмы АЭ (→ 188)
[S]	Режим приоритета выдержки АЭ (→ 191)
[M]	Режим ручной экспозиции (→ 193)
[iM]	Творческий режим видео (→ 247)
[C1]/[C2]/[C3]	Пользовательский режим (→ 383)

## Операции настройки фотокамеры

При изменении настроек фотокамеры используйте указанные ниже компоненты управления.

Во избежание случайных операций их можно отключить с помощью рычажка блокировки управления.

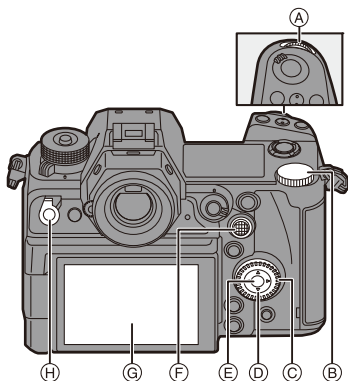

Ⓐ	Передний диск (→ 65)
Ⓑ	Задний диск (→ 65)
Ⓒ	Диск управления (→ 65)
Ⓓ	Кнопки курсора (→ 65)
Ⓔ	Кнопка [MENU/SET] (→ 65)
Ⓕ	Джойстик (→ 66)
Ⓖ	Сенсорный экран (→ 66)
Ⓗ	Рычажок блокировки управления (→ 67)



## ❖ Передний диск ( )/Задний диск ( )

### Поворот:

выбор элемента или числового значения.

- Установка показателя диафрагмы, выдержки и других настроек при записи в режимах [P]/[A]/[S]/[M].

Способ выполнения операций можно изменить в [Настройка лимба]. (→ 428)

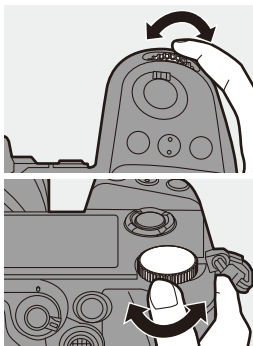

## ❖ Диск управления ( )

### Поворот:

выбор элемента или числового значения.

- Настройка громкости наушников во время записи.  
Функцию можно изменить в пункте [Назн. диска управления] меню [Настройка лимба]. (→ 428)

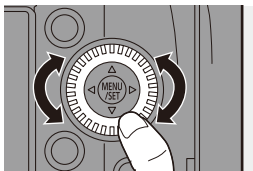

## ❖ Кнопки курсора ( )

### Нажатие:

выбор элемента или числового значения.

## ❖ Кнопка [MENU/SET] ( )

### Нажатие:

подтверждение настройки.

- Отображение меню во время записи и воспроизведения.

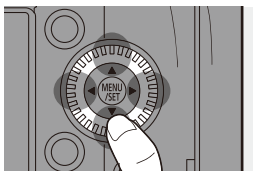

#### ❖ Джойстик (▲▼◀▶/🌀)

Джойстиком можно управлять в 8 направлениях, наклоняя его вверх, вниз, влево, вправо и по диагонали и нажимая на центральную часть.

Ⓐ **Наклон:** выбор элемента или числового значения либо перемещение положения.

- Перед наклоном поместите палец в центр джойстика. При нажатии на сторону джойстик может работать не так, как нужно.

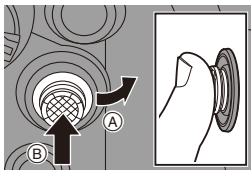

Ⓑ **Нажатие:** подтверждение настройки.

- Во время записи этой операцией перемещается зона АФ и окно помощи при ручной фокусировке.

Функции джойстика для записи можно изменить в [Настройки джойстика].

(→ 429)

#### ❖ Сенсорный экран

Операции можно выполнять, касаясь значков, ползунков, меню и других элементов на экране.

Ⓐ **Касание**

Операция касания, а затем убирания пальца с сенсорного экрана.

Ⓑ **Перетаскивание**

Операция перемещения пальца во время касания сенсорного экрана.

Ⓒ **Щипок (расширение/сужение)**

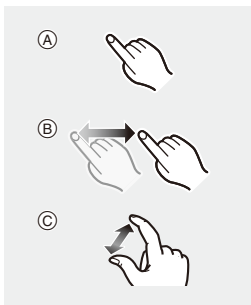

Операции увеличения расстояния между двумя пальцами (разведение пальцев) и уменьшения расстояния между двумя пальцами (сведение пальцев) жестом щипка во время касания сенсорного экрана.





- Касайтесь экрана сухими чистыми пальцами.
- При использовании имеющейся в продаже защитной пленки для мониторов соблюдайте соответствующие меры предосторожности. (В зависимости от типа защитной пленки для мониторов может ухудшиться видимость и эксплуатационные качества.)
- Сенсорный экран может работать неправильно в следующих случаях:
  - Если у вас на руках перчатки
  - Если сенсорная панель влажная



- Сенсорные операции можно отключить:  
[  ] ⇒ [  ] ⇒ [Устан.касан.] (→ 425)

## ❖ Рычажок блокировки управления

При установке рычажка блокировки управления в положение [LOCK] указанные ниже компоненты управления отключаются.

Отключаемые компоненты управления можно задать в пункте [Настройка рычага блокир.] меню [Пользов.] ([Управление]). (→ 426)

- Кнопки курсора
- Кнопка [MENU/SET]
- Джойстик
- Сенсорный экран
- Передний диск
- Задний диск
- Диск управления

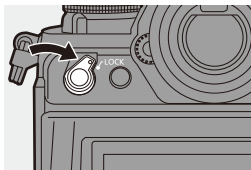

## Настройки отображения

### Настройка видоискателя

#### ❖ Настройка диоптрий видоискателя

Смотрите в видоискатель и поворачивайте регулятор диоптрий.

- Выполняйте настройку, пока четко не увидите текст в видоискателе.

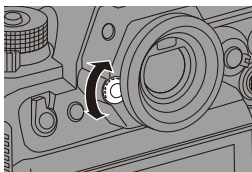

#### ❖ Изменение степени увеличения отображения в видоискателе

Нажмите [V.MODE].

- Степень увеличения отображения в видоискателе можно переключать между 3 уровнями.

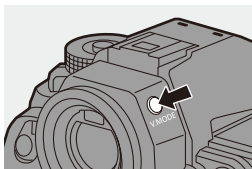

## Переключение между монитором и видоискателем

В настройках по умолчанию задано автоматическое переключение между видоискателем/монитором. Когда вы смотрите в видоискатель, срабатывает сенсор глаза (A) и фотокамера переключает отображение с экрана монитора на видоискатель.

Переключать отображение на видоискатель или экран можно с помощью кнопки [LVF] (B).

**Нажмите [LVF].**

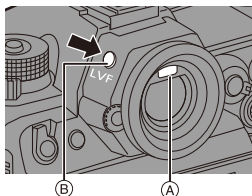

**Автоматическое переключение между видоискателем/монитором**

**Отображение на видоискателе**

**Отображение на мониторе**

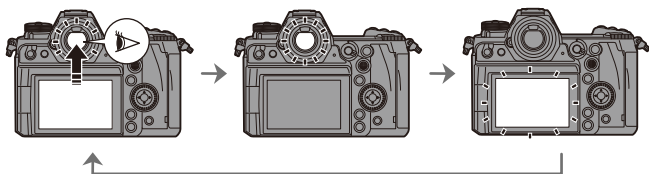

- Когда экран наклонен, сенсор глаза не работает.
- Сенсор глаза может работать неправильно из-за формы ваших очков, положения фотокамеры в руках или яркого света вокруг окуляра.
- Во время воспроизведения видео или слайд шоу автоматическое переключение между видоискателем/экраном не работает.



- Как выполнить фокусировку, смотря в видоискатель:  
[ ⚙ ] ⇒ [ AF ] ⇒ [ AF по глазам ] (→ 424)
- Чувствительность сенсора глаза можно изменить:  
[ 🔧 ] ⇒ [ 📷 ] ⇒ [ Сенсор глаза ] (→ 447)

## Переключение отображаемой информации

Информацию о записи (значки) на экране записи и экране воспроизведения можно скрыть.

На экране сзади можно отображать панель управления, выключить его и т. д.

### Нажмите [DISP.].

- Отображаемая информация меняется.

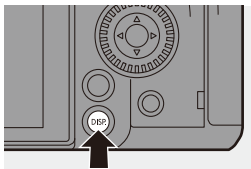





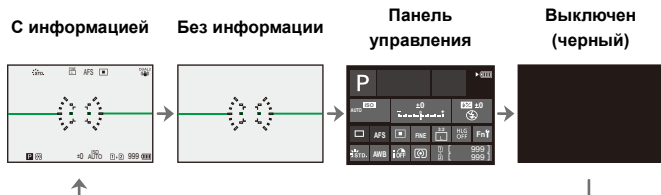

### ❖ Экран записи

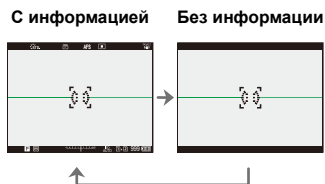
#### Монитор



#### Видоискатель



- Для переключения между показом/скрытием указателя уровня нажмите [  ].  
Эту установку также можно сделать с помощью [Указ. уровня]. (→ 438)
- Работа панели управления (→ 75)
  - Панель управления и черный экран можно скрыть:  
[  ] → [  ] → [Показ./скр. информ. на экране] (→ 439)
  - Отображение можно изменить так, чтобы экран прямого просмотра и отображаемая информация не накладывались друг на друга:  
[  ] → [  ] → [Настр. стиля экр./видоиск.] (→ 435)

## ❖ Экран воспроизведения

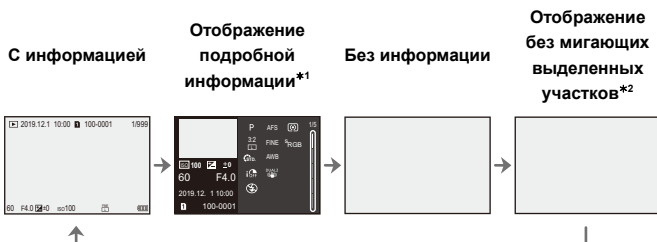

\*1 При нажатии ▲▼ меняется отображаемая информация. (→ 552)

- Отображение подробной информации
- Отображение гистограммы
- Отображение фотостила
- Дисплей баланса белого
- Отображение информации об объективе

\*2 На этом экране не показываются мигающие выделенные участки, отображаемые при установке [Миг. подсветка] в меню [Пользов.] ([Монитор / Экран (фото)]) на [ON].

На других экранах передержанные участки экрана мигают. (→ 436)

## Включение подсветки информационного ЖК-экрана

Установите переключатель включения/выключения фотокамеры на [ :☉: ].

- Включится подсветка.
- При отпускании переключателя включения/выключения фотокамеры он возвращается в положение [ON].
- Если в течение определенного времени на фотокамере не выполняется никаких операций, подсветка выключается.
- При использовании настроек по умолчанию подсветка кнопок включается.
- Чтобы выключить подсветку, снова установите переключатель включения/выключения фотокамеры на [ :☉: ] или полностью нажмите кнопку затвора.
- Подсветка информационного ЖК-экрана и подсветка кнопок не включается при использовании следующих функций:
  - Видеосъемка/[6K/4K ФОТО]/[Пост-фокус]
  - Серийная съемка
  - Воспроизведение
  - Меню
  - Меню быстрого доступа

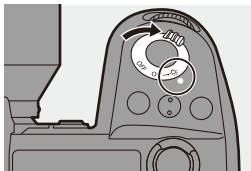

➔ • Цвет текста, цвет фона и порядок включения подсветки информационного ЖК-экрана можно изменить:  
[ 🛠 ] ➔ [ 📁 ] ➔ [Информ. ЖК-экран] (➔ 447)



## Меню быстрого доступа

С помощью этого меню можно быстро задать часто используемые во время съемки функции без вызова экрана меню. Также можно изменить способ отображения меню быстрого доступа и отображаемые элементы.

### 1 Отобразите меню быстрого доступа.

- Нажмите [Q].

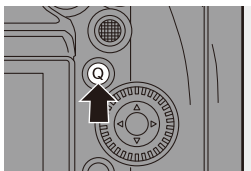



### 2 Выберите пункт меню.

- Нажмите ▲▼◀▶.
- Направления по диагонали можно также выбрать с помощью джойстика.
- Также выбор можно сделать, поворачивая .
- Также выбор можно сделать, коснувшись пункта меню.



### 3 Выберите элемент настройки.

- Поверните  или .
- Также выбор можно сделать, коснувшись элемента настройки.



### 4 Закройте меню быстрого доступа.

- Нажмите кнопку затвора наполовину.
- Также меню можно закрыть, нажав [Q].

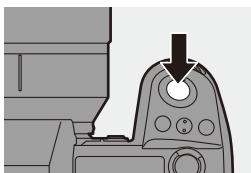





- Некоторые элементы нельзя установить, в зависимости от режима записи или настроек фотокамеры.



- Меню быстрого доступа можно настроить индивидуально:

[  ] ⇒ [  ] ⇒ [Настройки Q.MENU] (→ [378](#))

## Панель управления

На этом экране можно посмотреть текущие настройки записи.

Настройки можно также изменять, касаясь экрана.

В режиме [P] (Творческий режим видео) информация на экране меняется на специально предназначенную для видео. (→ 548)

### 1 Отобразите панель управления.

- Несколько раз нажмите [DISP.].



### 2 Коснитесь элементов.

- Появятся экраны настройки для каждого элемента.

### 3 Измените настройку.

Пример) Изменение режима АФ

- Прикоснитесь к элементу настройки.
- Информацию об изменении настроек см. на страницах с объяснением каждого элемента.

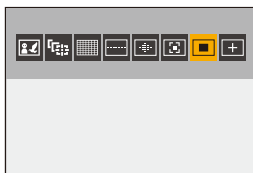

### 4 Коснитесь [Уст.].

#### ❖ Изменение настроек напрямую с помощью диска

Шаги со **2** по **4** можно выполнить по-другому с помощью указанных ниже операций.

- 1 Нажмите одну из кнопок ▲▼◀▶, чтобы выбрать элементы.
  - Выбранные элементы отображаются желтым цветом.
- 2 Нажмите ▲▼◀▶ для выбора элемента.
  - Также выбор можно сделать, поворачивая 🌞 или ⚙️.
- 3 Поверните 🌞, чтобы изменить значения настроек.

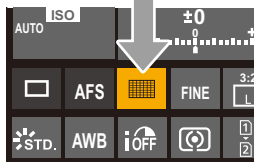

- Некоторые элементы нельзя установить, в зависимости от режима записи или настроек фотокамеры.

## Способы работы с меню

В этой фотокамере меню используется для установки разнообразных функций и выполнения индивидуальной настройки фотокамеры.

Операции в меню можно выполнять с помощью курсора, джойстика, диска или касанием.

### Настройка и компоненты управления меню

Управление меню осуществляется нажатием ◀▶ для перехода от одного экрана меню к другому.

Используйте указанные ниже компоненты управления для работы с главной вкладкой, подвкладкой, вкладкой страниц и пунктами меню без перехода на соответствующие уровни меню.

- Также операции можно выполнять, прикасаясь к значкам, пунктам меню и элементам настройки.

- (A) Главная вкладка (кнопка [Q])
- (B) Подвкладка (☀)
- (C) Пункт меню (☀)
- (D) Вкладка страниц (☀)
- (E) Элемент настройки

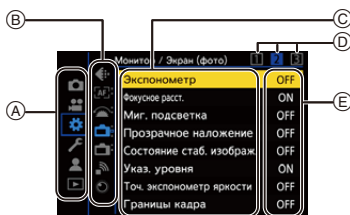

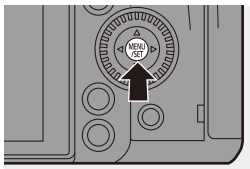

### 1 Отобразите меню.

- Нажмите .



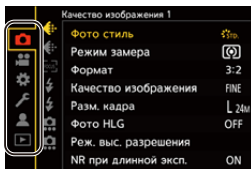

## 2 Выберите главную вкладку.

- Нажимая ▲▼, выберите главную вкладку, а затем нажмите ►.
- Ту же операцию можно выполнить, повернув  для выбора главной вкладки, а затем нажав  или .



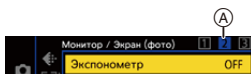
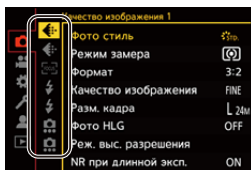

## 3 Выберите подвкладку.

- Нажимая ▲▼, выберите подвкладку, а затем нажмите ►.
- Ту же операцию можно выполнить, повернув  для выбора подвкладки, а затем нажав  или .
- Если есть вкладки страниц (A), то после последнего переключения вкладок страниц происходит переключение на следующую подвкладку.





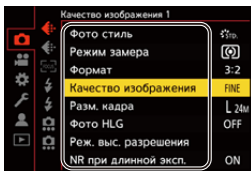

## 4 Выберите пункт меню.

- Нажимая ▲▼, выберите пункт меню, а затем нажмите ►.
- Ту же операцию можно выполнить, повернув  для выбора пункта меню, а затем нажав  или .



## 5 Выберите элемент настройки, а затем подтвердите выбор.

- Нажимая ▲▼, выберите элемент настройки, а затем нажмите  или .
- Ту же операцию можно выполнить, повернув  для выбора элемента настройки, а затем нажав  или .
- Отображение и способы выбора элементов настройки зависят от пункта меню.

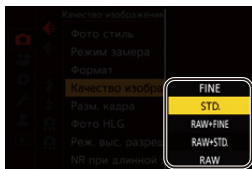

## 6 Закройте меню.

- Нажмите кнопку затвора наполовину.
- Также меню можно закрыть, несколько раз нажав [].

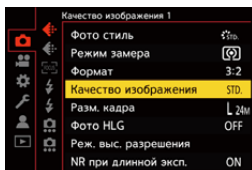

- Подробную информацию о пунктах меню см. в руководстве по меню. ([→ 390](#))

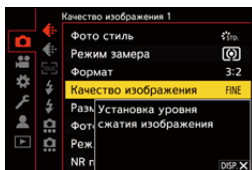

## ❖ Отображение описания пунктов меню и настроек

При нажатии [DISP.] после выбора пункта меню или элемента настройки на экране отображается его описание.



#### ❖ Выделенные серым пункты меню

Пункты меню, которые невозможно установить, выделяются серым цветом.

Если нажать  или  при выборе пункта меню, выделенного серым цветом, отображается сообщение с указанием причины, по которой этот пункт невозможно установить.

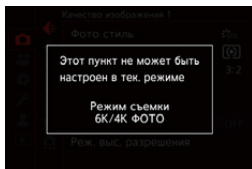

- В зависимости от пункта меню это сообщение с указанием причины может не отображаться.

#### [Сброс]

Восстановление для каждой из следующих настроек значений по умолчанию:

- Настройки записи
- Настройки сети (настройки [Настройка Wi-Fi] и [Bluetooth])
- Установочные и пользовательские настройки (кроме [Настройка Wi-Fi] и [Bluetooth])

 ⇒ [  ] ⇒ [  ] ⇒ Выберите [Сброс]



- При сбросе установочных и пользовательских настроек также сбрасывается меню [Восп.].
- При сбросе установочных и пользовательских настроек также восстанавливается значение по умолчанию для настройки [Данные об объективе] в пункте [Стаб. изображения] меню [Фото] ([Другие (фото)]/[Видео] ([Другие (видео)]).
- Номера папок и настройки часов не сбрасываются.



- Список настроек по умолчанию и настроек, которые можно сбросить (→ 587)



# Интеллектуальный автоматический режим

iA P A S M



Режим [iA] (Интеллектуальный автоматический режим) позволяет записывать изображения с использованием настроек, автоматически выбираемых фотокамерой.

Фотокамера определяет сцену для автоматического задания оптимальных настроек записи в соответствии с объектом и условиями съемки.

## 1 Установите диск выбора режима на [iA].

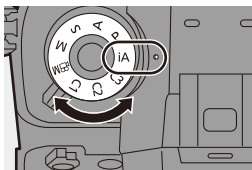

## 2 Нацельте фотокамеру на объект съемки.

- Когда фотокамера определяет сцену, значок режима записи меняется.  
(Автоматическое определение сцены)



## 3 Настройте фокусировку.

- Нажмите кнопку затвора наполовину.
- Когда объект будет сфокусирован, появится индикатор фокусировки.  
(Если объект не сфокусирован, индикация мигает).
- Действует настройка [AF-ON] режима АФ, и зона АФ отображается совмещенной с каждым человеком или животным.

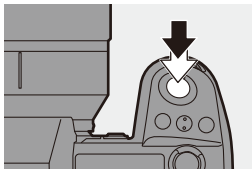

#### 4 Начните запись.

- Полностью нажмите кнопку затвора.

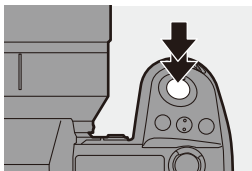

- Если свет падает на объекты сзади, компенсация контрового света срабатывает автоматически, чтобы объекты не выглядели темными.

#### ❖ Типы автоматического определения сцены

: сцены, распознанные во время фотосъемки

: сцены, распознанные во время видеосъемки



:  
Интеллектуальный режим  
портрета и животных



:  
Интеллектуальный режим  
портрета\*<sup>1</sup>



:  
Интеллектуальный режим  
пейзажа



:  
Интеллектуальный режим  
макросъемки



:  
Интеллектуальный режим  
ночного портрета\*<sup>2</sup>



:  
Интеллектуальный режим  
ночного пейзажа



:  
Интеллектуальный режим  
еды



:  
Интеллектуальный режим  
заката



:  
Интеллектуальный режим  
низкой освещенности



:  
iA

\*1 Определяется при отключенной функции обнаружения животных.

\*2 Определяется при использовании внешней вспышки.



- Если не применима ни одна из сцен, запись выполняется с [iA] (стандартная настройка).
- В зависимости от условий съемки для одного объекта могут выбираться различные типы сцен.

## ❖ Режим АФ

### Изменение режима автофокусировки.

- При каждом нажатии [] происходит изменение режима автофокусировки.



<p>            ((Обн. лица/            глаз/тела/            жив.))</p>	<p>Фотокамера определяет лицо, глаза и тело (все тело или верхнюю часть тела) человека, а также тела животных и настраивает фокусировку.</p> <ul style="list-style-type: none"> <li>• При каждом нажатии  меняется место выполнения фокусировки на человеке, животном или глазе. Это изменение невозможно выполнить касанием.</li> <li>• Для функции обнаружения животных сохраняется настройка включения/отключения, выбранная в режиме, отличном от [iA].</li> </ul>	
<p>            ((Следящий))</p>	<p>При установке режима фокусировки на [AFC] зона АФ следует за движением объекта с сохранением фокусировки. Наведите рамку зоны АФ на объект, а затем наполовину нажмите и удерживайте кнопку затвора.</p> <ul style="list-style-type: none"> <li>• Фотокамера будет выполнять слежение за объектом, пока кнопка затвора нажата наполовину или полностью.</li> </ul>	





- Информацию о режимах автофокусировки см. на стр. 105 и 108.

## ❖ Вспышка

При съемке со вспышкой фотокамера переключается на режим вспышки, соответствующий условиям съемки.

В режиме Медленной синхронизации (, ) следите за тем, чтобы не трясти фотокамеру, т. к. выдержка становится дольше обычной.



- При установке  или  включается функция коррекции красных глаз.



- Информацию о внешних вспышках см. на стр. 228.

# Запись с использованием сенсорных функций

## АФ касанием/Затвор касанием

iA P A S M



Сенсорные функции позволяют выполнить фокусировку на точке касания, спустить затвор и т. п.

- С настройками по умолчанию сенсорная вкладка не отображается. Установите [Касание вкладки] на [ON] в пункте [Устан.касан.] меню [Пользов.] ([Управление]). (→ 425)

1 Прикоснитесь к [◀].

2 Коснитесь значка.

- Значок переключается при каждом прикосновении к нему.



(АФ касанием)	Фокусировка на месте касания.
(Затвор касанием)	Запись с фокусировкой на точке касания.
(ВЫКЛ)	—

3 (При установке на параметр, отличный от ВЫКЛ)  
Прикоснитесь к объекту.



- Если запись с помощью функции затвора касанием не удастся, зона АФ становится красной и исчезает.
- ➔ Информацию об операциях по перемещению зоны АФ см. в разделе “Операции на экране перемещения зоны АФ” на стр. 107.
- Также можно установить оптимальную фокусировку и яркость для места касания:  
 [⚙️] ➔ [🌞] ➔ [Устан.касан.] ➔ [АФ касанием] ➔ [AF+AE] (➔ 119)

## Сенсорная АЭ



Эта функция регулирует яркость в зависимости от места прикосновения.

Если лицо человека кажется темным, можно сделать экран ярче для соответствия лицу.

- С настройками по умолчанию сенсорная вкладка не отображается. Установите [Касание вкладки] на [ON] в пункте [Устан.касан.] меню [Пользов.] ([Управление]). (➔ 425)

**1** Прикоснитесь к [⏪].

**2** Прикоснитесь к [👉 AE].

- Отображается экран настроек сенсорной АЭ.



### 3 Прикоснитесь к объекту, для которого нужно отрегулировать яркость.

- Чтобы вернуть в центр положение, для которого требуется отрегулировать яркость, коснитесь [Сброс].



### 4 Коснитесь [Уст.].



#### ❖ Отключение сенсорной АЭ

Прикоснитесь к [  ].



- При использовании следующей функции АЭ касанием не действует:  
– [Живое кадрирование]



- Также можно настроить фокусировку и яркость для места прикосновения. (В это время функция сенсорной АЭ не работает):  
[  ] ⇒ [  ] ⇒ [Устан.касан.] ⇒ [АФ касанием] ⇒ [AF+AE] (→ 119)

# 4. Запись фотоснимков

## [Формат]

iA P A S M 



Можно выбрать формат изображения.



 →  →  → Выберите [Формат]

[4:3]	Формат монитора 4:3
[3:2]	Формат стандартной пленочной фотокамеры
[16:9]	Формат ТВ 16:9
[1:1]	Квадратное форматное соотношение
[65:24]	Панорамный формат
[2:1]	



- Форматы [16:9] и [1:1] недоступны при использовании следующих функций:
  - 6К Фото
  - [Пост-фокус] (при установке на [6К 18М])
- Форматы [65:24] и [2:1] недоступны при использовании следующих функций:
  - Режим [iA]
  - Выполнение снимков в режиме серийной съемки
  - [6К/4К ФОТО]/[Пост-фокус]
  - [Интервал. съемка]
  - [Покадр. анимация]
  - [Фото HLG]
  - [Реж. выс. разрешения]
  - [Настройка фильтров]
  - [Множественная экспозиц.]
- При использовании объективов Super 35 мм/APS-C настройки [65:24] и [2:1] недоступны.



- Для кнопок Fn можно зарегистрировать определенные функции:  
[] → [] → [Настр.кн. Fn] → [Настройка в режиме зап.] → [Формат] (→ 367)

# [Разм. кадра]

iA P A S M 



Установка размера изображения для снимка. Размер изображения зависит от [Формат] или используемого объектива.

При использовании объектива Super 35 мм/APS-C область изображения переключается на область для Super 35 мм/APS-C, поэтому угол обзора сужается.

 →  →  → Выберите [Разм. кадра]

[Формат]	Размер снимка			
	При использовании полнокадровых объективов		При использовании объективов Super 35 мм/APS-C	
[4:3]	[L] (21,5M)	5328×4000	[L] (9,5M)	3536×2656
	[M] (10,5M)	3792×2848	[M] (5M)	2560×1920
	[S] (5,5M)	2688×2016	[S] (2,5M)	1840×1376
[3:2]	[L] (24M)	6000×4000	[L] (10M)	3888×2592
	[M] (12M)	4272×2848	[M] (5M)	2784×1856
	[S] (6M)	3024×2016	[S] (2,5M)	1968×1312
[16:9]	[L] (20M)	6000×3368	[L] (9M)	4064×2288
	[M] (10M)	4272×2400	[M] (4,5M)	2816×1584
	[S] (5M)	3024×1704	[S] (2M)	1920×1080
[1:1]	[L] (16M)	4000×4000	[L] (7M)	2656×2656
	[M] (8M)	2848×2848	[M] (3,5M)	1920×1920
	[S] (4M)	2016×2016	[S] (2M)	1376×1376
[65:24]	[L] (13M)	6000×2208	—	
[2:1]	[L] (18M)	6000×3000	—	



- При установке [Расш.телепр.] размеры изображения [M] и [S] отмечаются значком [EX].





- При использовании следующих функций [Разм. кадра] не действует:
  - [6K/4K ФОТО]/[Пост-фокус]
  - [RAW] ([Качество изображения])
  - [Реж. выс. разрешения]
  - [Множественная экспозиц.]



- Для кнопок Fn можно зарегистрировать определенные функции:  
[  ] ⇒ [  ] ⇒ [Настр.кн. Fn] ⇒ [Настройка в режиме зап.] ⇒ [Разм. кадра] (→ [367](#))

## [Качество изображения]

iA P A S M 



Задайте степень сжатия, используемую для архивирования изображений.

 →  →  → Выберите [Качество изображения]

Настройка	Формат файла	Детали настройки
[FINE]	JPEG	Изображения JPEG с приоритетом качества изображения.
[STD.]		Изображения JPEG стандартного качества изображения. Эту функцию удобно использовать для увеличения количества записываемых снимков без изменения размера снимков.
[RAW+ FINE]	RAW+ JPEG	Изображения RAW и JPEG ([FINE] или [STD.]) записываются одновременно.
[RAW+ STD.]		
[RAW]	RAW	Записываются изображения RAW.

**Примечание по RAW**

Формат RAW означает формат данных тех изображений, которые не были обработаны на фотокамере.



Для воспроизведения и редактирования изображений в формате RAW требуется фотокамера или специальное программное обеспечение.

- Обработку изображений в формате RAW можно выполнять на фотокамере. (→ 359)
- Для обработки и редактирования файлов RAW на ПК используйте программное обеспечение (“SILKYPIX Developer Studio” лаборатории Ichikawa Soft Laboratory). (→ 531)
- Снимки, выполненные с настройкой [RAW], невозможно отобразить с максимальной степенью увеличения во время воспроизведения. Выполняйте снимки с настройкой [RAW+FINE] или [RAW+STD.], если нужно проверить их фокусировку на фотокамере после записи.



- Изображения RAW всегда записываются с размером [L] в формате [3:2].
- При удалении изображения, записанного с установкой [RAW+FINE] или [RAW+STD.] на фотокамере, одновременно удаляются оба изображения — RAW и JPEG.
- При использовании следующих функций [Качество изображения] не действует:
  - [6K/4K ФОТО]/[Пост-фокус]
  - [Реж. выс. разрешения]
  - [Множественная экспозиц.]





- Для кнопок Fn можно зарегистрировать определенные функции: [  ] ⇒ [  ] ⇒ [Настр.кн. Fn] ⇒ [Настройка в режиме зап.] ⇒ [Качество изображения] (→ 367)

## [Функц. двойн. разъема кар.]

При этом задается порядок выполнения записи в отсеки карты 1 и 2.

 ⇒  ⇒  ⇒ Выберите [Функц. двойн. разъема кар.]

[Способ записи]	 [Релейная запись]	Выбор приоритета гнезд для карт при записи. <b>[Целевой разъем карты]: [1→2]/[2→1]</b> Перенос записи на карту в другом отсеке, после того как на первой карте закончится свободное место.
	 [Резервная запись]	На две карты записываются одинаковые изображения.
	 [Выделенная запись]	Позволяет указать отсек карты для использования для записи для различных форматов изображений. <b>[Сохран. изобра. JPEG/HLG]/[Папка для RAW]/[Папка для 6K/4K фото]/[Папка для видео]</b>





### Примечания о перенимаемой записи

- Запись следующих видеороликов продолжить на другую карту невозможно:
  - Видеоролики [AVCHD]
  - [Циклическая запись (видео)]

### Замечания по записи резервной копии

- Рекомендуем использовать карты с одинаковым значением класса скорости и емкости.  
Если класса скорости или емкости карты оказывается недостаточно для видеосъемки, запись на обе карты останавливается.
- Запись резервной копии невозможна для указанных ниже видеороликов. Их можно записать только на одну карту:
  - Видеоролики [AVCHD]
  - [Циклическая запись (видео)]
- При использовании следующих сочетаний карт недоступна видеосъемка, запись фотоснимков 6K/4K и запись с помощью [Пост-фокус]:
  - Карта памяти SD или карта памяти SDHC и карта памяти SDXC



- [Целевой разъем карты] можно зарегистрировать для кнопки Fn и переключать целевой разъем для записи:  
 ⇒  ⇒ [Настр.кн. Fn] ⇒ [Настройка в режиме зап.] ⇒ [Целевой разъем карты] (→ 367)

## [Настр. папки / файла]

Выберите папку и имя файла для архивирования изображений.

Имя папки		Имя файла	
100ABCDE 		PABC0001.JPG 	
<b>1</b>	Номер папки (3 значный, 100 – 999)	<b>3</b>	Цветовое пространство ([P]: sRGB, [_]: AdobeRGB)
<b>2</b>	5-буквенный определяемый пользователем сегмент	<b>4</b>	3-буквенный определяемый пользователем сегмент
		<b>5</b>	Номер файла (4 значный, 0001 – 9999)
		<b>6</b>	Расширение

→ → [ ] → Выберите [Настр. папки / файла]

<b>[Выбрать папку]*</b>	Выбор папки для архивирования изображений. <ul style="list-style-type: none"> <li>• Указывается имя папки и количество файлов, которые можно сохранить.</li> </ul>	
<b>[Создать папку]</b>	Создание папки с приращенным номером папки. <ul style="list-style-type: none"> <li>• Если на карте нет папок для записи, отображается экран для сброса номера папки.</li> </ul>	
	<b>[ОК]</b>	Увеличение номера папки без изменения 5-буквенного определяемого пользователем сегмента ( <b>2</b> выше).
	<b>[Измен.]</b>	Изменение 5-буквенного определяемого пользователем сегмента ( <b>2</b> выше). При этом номер папки также увеличивается.
<b>[Настр. имени файла]</b>	<b>[Ссылка на № папки]</b>	Использование 3-буквенного определяемого пользователем сегмента ( <b>4</b> выше) для установки номера папки ( <b>1</b> выше).
	<b>[Настр. пользователя]</b>	Изменение 3-буквенного определяемого пользователем сегмента ( <b>4</b> выше).



- \* При установке [Функц. двойн. разъем кар.] на [Выделенная запись] отображаются [Выбрать папку (разъем 1)] и [Выбрать папку (разъем 2)].
- Когда появится экран ввода символов, выполните шаги, описанные на стр. 464. Доступные знаки: буквы (знаки верхнего регистра), цифры и [ \_ ]



- В каждой папке может храниться до 1000 файлов.
- Номера файлов назначаются последовательно от 0001 до 9999 в порядке записи.  
Если изменить папку хранения, будет назначен номер, следующий за последним присвоенным номером файла.
- В следующих случаях при сохранении следующего файла автоматически создается новая папка с приращенным номером:
  - Количество файлов в текущей папке достигло 1000.
  - Номер файла достиг 9999.
- Новые папки нельзя создать, если есть папки, пронумерованные подряд от 100 до 999.  
Рекомендуется сохранить резервную копию данных и выполнить форматирование карты.
- Функция [Выбрать папку] недоступна при использовании [Резервная запись] в [Функц. двойн. разъема кар.].

## [Сброс номера файла]

Обновление номера папки для сброса номера файла на 0001.

 ⇒ [  ] ⇒ [  ] ⇒ Выберите [Сброс номера файла]  
Настройки: [Разъем карты 1]/[Разъем карты 2]



- Когда номер папки достигает 999, номер файла не может сбрасываться. Рекомендуется сохранить резервную копию данных и выполнить форматирование карты.
- **Для сброса номера папки на 100:**
  - 1 Выполните [Форматир. карты] для форматирования карты. (→ 50)
  - 2 Выполните [Сброс номера файла] для сброса номера файла.
  - 3 Выберите [Да] на экране сброса номера папки.

# 5. Фокусировка/увеличение

## Выбор режима фокусировки



Выберите способ фокусировки (режим фокусировки) в соответствии с движением объекта съемки.

Установите рычажок режимов фокусировки.

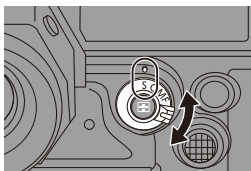

<b>[S]</b> ([AFS])	Эта настройка подходит для съемки неподвижных объектов. При нажатии кнопки затвора наполовину фотокамера выполняет однократную фокусировку. Пока кнопка затвора нажата наполовину, фокус остается зафиксированным.
<b>[C]</b> ([AFC])	Эта настройка подходит для съемки движущихся объектов. При нажатии кнопки затвора наполовину фокус постоянно корректируется в соответствии с движением объекта. <ul style="list-style-type: none"><li>• При этом прогнозируется движение объекта с сохранением фокусировки. (Прогнозирование движения)</li></ul>
<b>[MF]</b>	Ручная фокусировка. Используйте эту функцию, если нужно зафиксировать фокус или нежелательно включать АФ. (→ 123)



- В следующих случаях [AFC] работает так же, как и [AFS], при нажатии кнопки затвора наполовину:
  - Режим [M]
  - В условиях плохого освещения
- При использовании следующих функций [AFC] меняется на [AFS]:
  - [65:24]/[2:1] ([Формат])
  - [Реж. выс. разрешения]
- Эта функция недоступна для записи с помощью пост-фокуса.



# Использование АФ

iA P A S M



АФ (автофокус) означает автоматическую фокусировку.



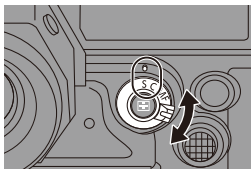

Выберите режим фокусировки и режим АФ, подходящие для объекта съемки и снимаемой сцены.

## 1 Установите режим фокусировки на [S] или [C].



- Установите рычажок режимов фокусировки. (→ 96)

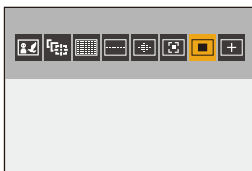

## 2 Выберите режим АФ.

- Нажмите [  ], чтобы отобразить экран выбора режима АФ, и выполните установку с помощью  или . (→ 103)
- Также выбор можно сделать, нажав [  ].



- В режиме [iA] при каждом нажатии [  ] выполняется переключение между [  ] и [  ]. (→ 83)

## 3 Нажмите кнопку затвора наполовину.

- Будет работать АФ.

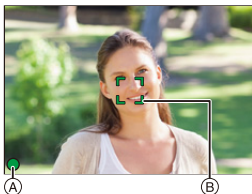

	Фокус	
	В фокусе	Не в фокусе
Значок фокусировки <b>(A)</b>	Горит	Мигает
Зона АФ <b>(B)</b>	Зеленый	Красный
Сигнал АФ	Два сигнала	—

### Автофокусировка при низкой освещенности

- В темных местах автоматически работает функция автофокусировки при низкой освещенности, и значок фокусировки показывается как [●<sup>LOW</sup>].
- Выполнение фокусировки может занять больше времени, чем обычно.

### Автофокусировка при съемке звездного неба

- Если фотокамера распознает звезды на ночном небе после определения АФ при низкой освещенности, включается функция звездной АФ. После выполнения фокусировки появится значок фокусировки [●<sup>STAR</sup>] и зона АФ будет отображаться на сфокусированном участке.
- Для звездной АФ невозможно распознавание по краям экрана.

### ❖ Кнопка [AF ON]

АФ можно также включить нажатием [AF ON].

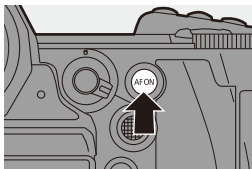





### Объекты и условия съемки, которые затрудняют фокусировку с помощью режима АФ



- Быстродвижущиеся объекты
- Очень яркие объекты
- Объекты без контраста
- Объекты, снятые сквозь стекло
- Объекты рядом с блестящими предметами
- Объекты в очень темных местах
- Одновременная запись удаленных и близких объектов
- Работу кнопки AF-ON можно изменить, так чтобы приоритет при АФ отдавался близко расположенным объектам.

Эта функция полезна, когда фотокамера ошибочно фокусируется на фоне:

[] ⇒ [] ⇒ [Настр.кн. Fn] ⇒ [Настройка в режиме зап.] ⇒ [AF-ON: Сдвиг на передн. план] (→ 367)

- Работу кнопки AF-ON можно изменить, так чтобы приоритет при АФ отдавался далеко расположенным объектам.

Эта функция полезна при выполнении снимков через заборы или сетки:



[] ⇒ [] ⇒ [Настр.кн. Fn] ⇒ [Настройка в режиме зап.] ⇒ [AF-ON: Сдвиг на задн. план] (→ 367)



- При выполнении указанных ниже операций во время записи с установкой [AFC] для фокусировки фотокамерой может потребоваться некоторое время.
  - При масштабировании из широкоугольного положения в положение телефото
  - При резкой смене объекта с далеко расположенного на близко расположенный
- Если после выполнения фокусировки используется увеличение, фокусировка может быть ошибочной. В таком случае выполните фокусировку повторно.





- После снижения дрожания фотокамеры можно выполнить автоматическую фокусировку:

[] ⇒ [] ⇒ [Быстр. АФ] (→ 424)

- Настройки можно изменить, так чтобы АФ не действовала при нажатии кнопки затвора наполовину:

[] ⇒ [] ⇒ [Спуск полунажатием] (→ 424)

- Громкость сигнала АФ и звук можно изменить:

[] ⇒ [] ⇒ [Сигнал] ⇒ [Гр. з. сиг. АФ]/[Тон зв. АФ] (→ 448)

## ❖ Увеличение изображения в зоне АФ ([Расширение точки АФ])



С помощью этой функции изображение в точке фокусировки увеличивается при установке режима АФ на [⊞], [■] или [+]. (В других режимах АФ увеличивается центр экрана.)

Можно проверить фокус и смотреть на увеличенный объект, как при использовании телеобъектива.

❶ Зарегистрируйте [Расширение точки АФ] для кнопки Fn. (→ 367)

❷ Увеличьте положение зоны АФ, нажав и удерживая кнопку Fn.

- Если кнопку затвора нажать наполовину при увеличенном экране, фокусировка будет выполнена повторно в небольшой центральной зоне АФ.
- Когда экран увеличен, поверните или для изменения степени увеличения.

Для более точной настройки используйте .

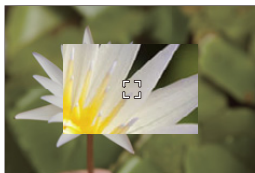

- Когда экран увеличен, [AFC] меняется на [AFS].
- При использовании следующих функций расширение точки АФ использовать нельзя:
  - Видеосъемка/[Пост-фокус]
  - [Предв. сер.съемка 6K/4K]
  - [65:24]/[2:1] ([Формат])
  - [Эффект миниатюры] ([Настройка фильтров])
  - [Множественная экспозиц.]
  - [Живое кадрирование]
  - [Экран приор. видео]



- Способ отображения увеличенного экрана можно изменить: [⚙️] ⇒ [⊞] ⇒ [Настр.расшир.точ. АФ] (→ 424)

## [Польз.настр.АФ(фото)]



Выберите функции АФ при записи с установкой [AFC], подходящие для объекта съемки и снимаемой сцены.

Каждую из этих функций можно настроить индивидуально.

### 1 Установите режим фокусировки на [AFC]. (→ 96)

### 2 Установите [Польз.настр.АФ(фото)]

- → → → [Польз.настр.АФ(фото)]

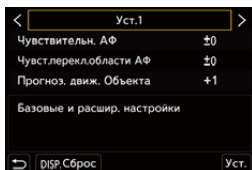

[Уст.1]	Основная универсальная настройка.
[Уст.2]	Рекомендуется для ситуаций, в которых объект движется с постоянной скоростью в одном направлении.
[Уст.3]	Рекомендуется, когда объект движется в разных направлениях и в сцене могут быть другие объекты.
[Уст.4]	Рекомендуется для ситуаций, в которых скорость движения объекта существенно меняется.



- При использовании следующих функций [Польз.настр.АФ(фото)] не действует:



– [6К/4К ФОТО]



- Для кнопок Fn можно зарегистрировать определенные функции:

[] → [] → [Настр.кн. Fn] → [Настройка в режиме зап.] → [Польз.настр.АФ(фото)] (→ 367)

## ❖ Корректировка пользовательских настроек АФ

- ❶ Нажимая ◀▶, выберите тип пользовательской настройки АФ.
- ❷ Нажимая ▲▼, выберите элементы, а затем нажмите ◀▶ для настройки.
  - Чтобы сбросить настройки на значения по умолчанию, нажмите [DISP.].
- ❸ Нажмите  или .

[Чувствительн. АФ]	Установка чувствительности слежения за движениями объектов.	
	[+]	При значительном изменении расстояния до объекта фотокамера немедленно выполняет повторную настройку фокусировки. Можно по очереди фокусироваться на различных объектах.
[Чувст.перекл. области АФ]	Установка чувствительности для изменения зоны АФ в соответствии с движением объекта. (В режиме АФ при использовании для зоны АФ 225-зонной фокусировки)	
	[+]	Когда объект перемещается за пределы зоны АФ, фотокамера немедленно меняет зону АФ для сохранения фокусировки на объекте.
[Прогноз. движ. Объекта]	Фотокамера постепенно меняет зону АФ. Снижаются до минимума эффекты, вызванные незначительным перемещением объекта или препятствиями перед фотокамерой.	
	Установка уровня прогнозирования движения при изменении скорости перемещения объекта. <ul style="list-style-type: none"> <li>• При увеличении значения настройки фотокамера реагирует даже на внезапные движения объекта для сохранения фокусировки. Однако фотокамера становится более чувствительной к незначительным перемещениям объекта, поэтому фокусировка может оказаться нестабильной.</li> </ul>	
	[0]	Эта настройка подходит для съемки объекта, незначительно меняющего скорость перемещения.
	[+ 1]	Эти настройки подходят для объекта, меняющего скорость перемещения.
	[+ 2]	

# Выбор режима АФ

iA P A S M





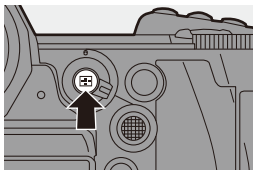

Выберите способ фокусировки в соответствии с положением и количеством объектов съемки.

## 1 Нажмите [ ].

- Появится экран выбора режима АФ.



## 2 Выберите режим АФ.





- Нажимая  , выберите элемент, а затем нажмите  или .
- Также выбор можно сделать, нажав [  ].



	[Обн. лица/глаз/ тела/жив.] → 105
	[Следящий] → 108
	[225-зонный] → 110
	[Зона (верт./гор.)] → 111
	[Зона (квадрат)]* → 111
	[Зона (овал)] → 111
	[1-зонный+] → 113
	[1-зонный] → 113
	[Очень точно] → 114
	[Пользов.1]*,
	[Пользов.2]*, → 116
	[Пользов.3]*

- \* Не отображается с настройками по умолчанию. В пункте [Пок./скр. режим АФ] меню [Пользов.] ([Фокус/затвор]) можно задать элементы, которые будут отображаться на экране выбора. (→ 423)



- В режиме [Интервал. съемка] нельзя использовать [].
- При установке режима фокусировки на [AFC] настройка [] недоступна.
- При использовании следующей функции режим АФ устанавливается на [] (распознавание лиц):
  - [Живое кадрирование]
- При использовании следующих функций режим АФ устанавливается на []:
  - [65:24]/[2:1] ([Формат])
  - [Эффект миниатюры] ([Настройка фильтров])
- Режим АФ невозможно установить при использовании функции пост-фокуса.



## [Обн. лица/глаз/тела/жив.]

Фотокамера определяет лицо, глаза и тело (все тело или верхнюю часть тела) человека и настраивает фокусировку.

При использовании настроек по умолчанию также будет работать функция обнаружения животных, с помощью которой выполняется распознавание птиц, представителей семейства псовых (включая волков) и представителей семейства кошачьих (включая львов).

Когда фотокамера распознает лицо (A)/(B) или тело человека либо тело животного (C), отображается зона АФ.

<b>Желтый</b>	Зона АФ, которая будет сфокусирована. Фотокамера выбирает ее автоматически.
<b>Белый</b>	Отображается при обнаружении нескольких объектов.

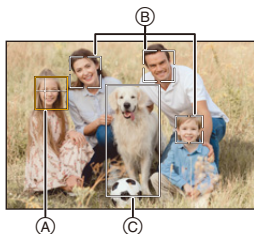

- Функция распознавания глаз работает только для глаз в желтой рамке (A).



- При обнаружении глаз человека фокусировка выполняется по глазу, ближе всего расположенному к фотокамере. Экспозиция настраивается по лицу. (При установке [Режим замера] на [☉])
- Фотокамера может распознавать лица не более 15 людей.
- Фотокамера может распознать в целом не более 3 людей и животных.
- Если люди или животные не обнаружены, фотокамера работает в режиме [■].

## ❖ Указание человека, животного или глаза для выполнения фокусировки

Если человек или животное, на котором нужно выполнить фокусировку, отображается с белой зоной АФ, ее можно изменить на желтую.

### ● Сенсорное управление

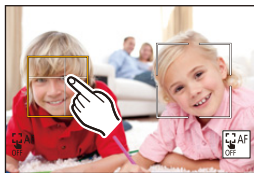

Коснитесь изображения человека, животного или глаза, отмеченного белой зоной АФ.

- Зона АФ станет желтой.
- В случае касания за пределами зоны АФ отображается экран настройки зоны АФ. Коснитесь [Уст.] для установки зоны АФ [■] в месте касания.
- Чтобы отменить настройку, коснитесь [AF OFF].



### ● Управление кнопками

Нажмите .

- При каждом нажатии  меняется место выполнения фокусировки на человеке, животном или глазе.
- Чтобы отменить указанные настройки, снова нажмите .



## ❖ Включение/отключение функции обнаружения животных

- 1 Нажмите [■], чтобы отобразить экран выбора режима АФ.
- 2 Выберите [■] и затем нажмите ▲.
  - При этом отключается функция обнаружения животных, и значок меняется на [■].
  - Чтобы включить функцию обнаружения животных, еще раз нажмите ▲.

## ❖ Перемещение и изменение размера желтой зоны АФ

Желтую зону АФ можно переместить на место белой зоны АФ и заменить эту зону желтой.

При перемещении в место за пределами зоны АФ будет установлена зона АФ [■].

- 1 Нажмите [■], чтобы отобразить экран выбора режима АФ.
- 2 Выберите [👤] и затем нажмите ▼.
- 3 Нажимая ▲▼◀▶, переместите зону АФ.
- 4 Поверните ☀️ или ☂️ для изменения размера зоны АФ.
- 5 Нажмите .
  - Чтобы отменить настройку зоны АФ, на экране записи нажмите  или коснитесь [👤 AF OFF].

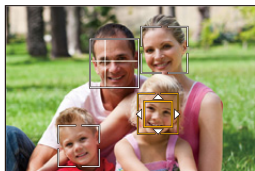

## Операции на экране перемещения зоны АФ

Управление кнопками	Сенсорное управление	Описание операции
▲▼◀▶	Касание	Перемещение зоны АФ. • Перемещение можно выполнять по диагонали с помощью джойстика.
☀️	Разведение пальцев/ сведение пальцев жестом щипка	Увеличение/уменьшение зоны АФ с небольшим пошаговым изменением.
☂️	—	Увеличение/уменьшение зоны АФ.
[DISP.]	[Сброс]	Первый раз: зона АФ перемещается обратно в центр. Второй раз: восстанавливается размер зоны АФ по умолчанию.

## [Следящий]

При установке режима фокусировки на [AF-C] зона АФ следует за движением объекта с сохранением фокусировки.

### Начните слежение.

- Наведите рамку зоны АФ на объект, а затем наполовину нажмите кнопку затвора.

Фотокамера будет выполнять слежение за объектом, пока кнопка затвора нажата наполовину или полностью.





- Если слежение не удается, зона АФ мигает красным цветом.
- При установке на [AF-S] фокусировка выполняется по положению зоны АФ. Функция слежения работать не будет.





- В режиме [AF-M], во время видеосъемки и во время записи с помощью функции [Сер.съемк 6K/4K (S/S)] слежение продолжится даже после отпускания кнопки затвора.

Для отмены слежения нажмите  или  либо коснитесь . Слежение также можно выполнить с [AF-S].



- Установите [Режим замера] на [], чтобы корректировка экспозиции также выполнялась непрерывно.
- В следующих случаях [] работает как []:
  - [Монохром]/[L.Монохром]/[L.Монохром D]/[Монохром(HLG)] ([Фото стиль])
  - [Сепия]/[Монохромный]/[Динамический монохром]/[Грубый монохромный]/[Мягкий монохромный]/[Нерезкое изображение]/[Звездный фильтр]/[Солнечное сияние] ([Настройка фильтров])
  - Когда объект небольшого размера

## ❖ Изменение положения зоны АФ

- ❶ Нажмите [  ], чтобы отобразить экран выбора режима АФ.
- ❷ Выберите [  ] и затем нажмите ▼.
- ❸ Нажимая ▲▼◀▶, переместите зону АФ.
  - Перемещение можно выполнять по диагонали с помощью джойстика.
  - Также зону АФ можно переместить касанием.
  - Чтобы вернуть положение обратно в центр, нажмите [DISP.].
- ❹ Нажмите  .

## [225-зонный]





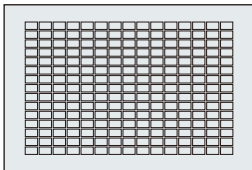







Фотокамера выбирает для фокусировки самую оптимальную зону АФ из 225 зон. При выборе нескольких зон АФ все они будут сфокусированы.

При установке режима фокусировки на [AFC], если объект не выйдет за пределы 225 зон во время записи, он останется в фокусе.



### ❖ Указание начальной точки [AFC]

В случае установки режима фокусировки на [AFC] можно указать зону, с которой нужно начать [AFC].

- ❶ Установите режим фокусировки на [AFC]. (→ 96)
- ❷ Установите [Нач. точ. AFC (225-зонный)] на [ON].
  -  ⇒  ⇒  ⇒ [Нач. точ. AFC (225-зонный)] ⇒ [ON]
- ❸ Нажмите , чтобы отобразить экран выбора режима АФ.
- ❹ Выберите  и затем нажмите .
  - После выполнения шагов ❶ и ❷ значок меняется с  на .
- ❺ Нажимая    , переместите зону АФ в начальную точку.
  - Перемещение можно выполнять по диагонали с помощью джойстика.
  - Также зону АФ можно переместить касанием.
  - Чтобы вернуть положение обратно в центр, нажмите [DISP.].
- ❻ Нажмите .

## [Зона (верт./гор.)]/ [Зона (квадрат)]/ [Зона (овал)]

### [Зона (верт./гор.)]

В пределах 225 зон АФ фокусировку можно выполнять на вертикальных и горизонтальных зонах.

#### Горизонтальный шаблон

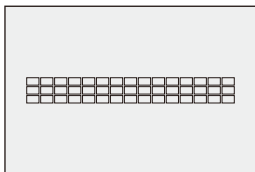

#### Вертикальный шаблон

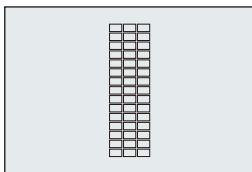

### [Зона (квадрат)]

В пределах 225 зон АФ фокусировку можно выполнять на центральной квадратной зоне.

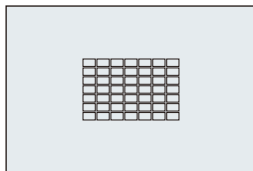





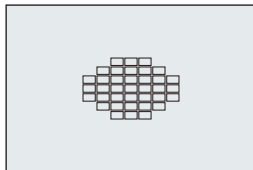





### [Зона (овал)]

В пределах 225 зон АФ фокусировку можно выполнять на центральной овальной зоне.



- При использовании настроек по умолчанию  не отображается. Установите [Зона (квадрат)] на [ON] в пункте [Пок./скр. режим АФ] меню [Пользов.] ([Фокус/затвор]). (→ 423)

## ❖ Перемещение и изменение размера зоны АФ

- ❶ Нажмите [  ], чтобы отобразить экран выбора режима АФ.
- ❷ Выберите [  ], [  ] или [  ] и затем нажмите ▼.
- ❸ Нажимая ▲ ▼ ◀ ▶, переместите зону АФ.
  - Также зону АФ можно переместить касанием.
  - При выборе [  ]
    - Нажмите ▲ ▼ для переключения на горизонтальный шаблон зоны АФ.
    - Нажмите ◀ ▶ для переключения на вертикальный шаблон зоны АФ.
  - При выборе [  ]/[  ]
    - Перемещение можно выполнять по диагонали с помощью джойстика.
- ❹ Поверните  или  для изменения размера зоны АФ.
  - Размер зоны АФ можно также изменить, раздвигая/сдвигая пальцы жестом щипка.
  - При первом нажатии [DISP.] зона АФ перемещается обратно в центр. При втором нажатии восстанавливается размер зоны АФ по умолчанию.
- ❺ Нажмите .

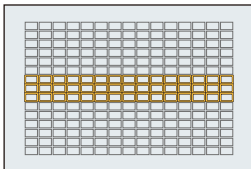

- Способ отображения для зоны АФ с помощью 225-зонной фокусировки можно изменить:

[  ] ⇒ [  ] ⇒ [Отображение зоны АФ] (→ 433)



## [1-зонный+]/ [1-зонный]

### [1-зонный+]

При фокусировке можно выделить одну зону АФ.

Даже если объект переместится за пределы единственной зоны АФ, он останется сфокусированным в дополнительной зоне АФ (A).

- Этот режим эффективен при записи движущихся объектов, слежение за которыми трудно выполнить с помощью .

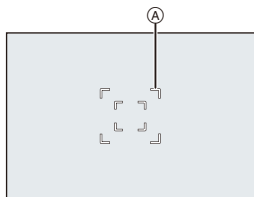





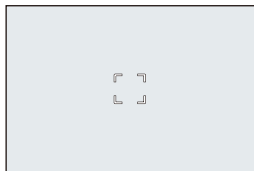

### [1-зонный]



Укажите точку для выполнения фокусировки.

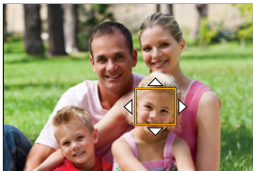

## ❖ Перемещение и изменение размера зоны АФ

- 1 Нажмите [  ], чтобы отобразить экран выбора режима АФ.
- 2 Выберите [  ] или [  ] и затем нажмите ▼.
- 3 Нажимая ▲▼◀▶, переместите зону АФ.
- 4 Поверните  или  для изменения размера зоны АФ.
- 5 Нажмите .





- ➔
- Подробную информацию об операциях по перемещению зоны АФ см. в разделе “Операции на экране перемещения зоны АФ” на стр. 107.
  - Изменение скорости перемещения одной зоны АФ.  
[  ] ➔ [  ] ➔ [Скорость перемещ. 1-зонного АФ] (➔ 403)



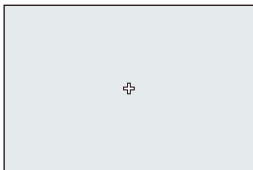

## [Очень точно]

Можно выполнить более точную фокусировку на маленькой точке. Если нажать кнопку затвора наполовину, экран для проверки фокусировки увеличится.





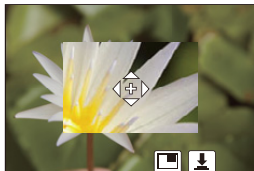

-  • При установке режима фокусировки на [АFC] настройка [  ] недоступна.

## ❖ Изменение положения зоны АФ

- 1 Нажмите [  ], чтобы отобразить экран выбора режима АФ.
- 2 Выберите [ + ] и затем нажмите ▼.
- 3 Нажимая ▲▼◀▶, установите положение [ + ], а затем нажмите  или .
  - Перемещение можно выполнять по диагонали с помощью джойстика.
  - Выбранное место на экране будет увеличено.
  - Зону АФ нельзя переместить на край экрана.
- 4 Нажимая ▲▼◀▶, точно настройте положение [ + ].
- 5 Нажмите  или .





## Операции для окна с увеличенным изображением



Управление кнопками	Сенсорное управление	Описание операции
▲▼◀▶	Касание	Перемещение [ + ]. • Перемещение можно выполнять по диагонали с помощью джойстика.
	Разведение пальцев/сведение пальцев жестом щипка	Увеличение/уменьшение экрана с небольшим пошаговым изменением.
	—	Увеличение/уменьшение экрана.
		Переключение окна с увеличенным изображением (оконный режим/полноэкранный режим). 
[DISP.]	[Сброс]	Первый раз: возврат к экрану в шаге ③. Второй раз: зона АФ перемещается обратно в центр.

- Когда изображение выводится в оконном режиме, изображение можно увеличить примерно в 3× – 6× раз; когда изображение выводится на весь экран, изображение можно увеличить примерно в 3× – 10× раз.
- Снимок также можно выполнить, коснувшись [  ].



- При использовании следующих функций [  ] меняется на [  ]:  
– Видеосъемка/[6K/4K ФОТО]



- Способ отображения увеличенного экрана можно изменить:  
[  ] → [  ] → [Точный АФ - настройки] (→ [423](#))

### [C1] [C2] [C3] [Пользов.1] – [Пользов.3]

Форму зоны АФ можно свободно установить в 225 зонах АФ.

Установленную зону АФ можно зарегистрировать с помощью [C1] – [C3].

Также зону АФ можно переместить с сохранением заданной формы.



- Не отображается при использовании настроек по умолчанию. В пункте [Пок./скр. режим АФ] меню [Пользов.] ([Фокус/затвор]) установите [Пользов.1] — [Пользов.3] на [ON]. (→ [423](#))

## ❖ Регистрация формы зоны АФ

- 1 Нажмите [  ], чтобы отобразить экран выбора режима АФ.
- 2 Выберите одну из настроек [C1] – [C3], а затем нажмите ▲.



### 3 Выберите зону АФ.



#### ● Сенсорное управление

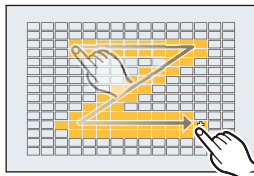

Для создания зоны АФ касайтесь экрана.

- Для выбора последовательных точек прокрутите экран перетаскиванием.
- Чтобы отменить выбор какой-либо зоны АФ, коснитесь ее еще раз.



#### ● Управление кнопками

Нажимая ▲▼◀▶, выберите зону АФ, а затем установите ее с помощью  или . (Повторите этот шаг)

- Перемещение можно выполнять по диагонали с помощью джойстика.
- Чтобы отменить выбор какой-либо зоны АФ, еще раз нажмите  или .
- Для отмены всех выбранных настроек нажмите [DISP.].

### 4 Нажмите [Q].

## ❖ Изменение положения зоны АФ

1 Нажмите [  ], чтобы отобразить экран выбора режима АФ.

2 Выберите зарегистрированную форму зоны АФ ([C1] – [C3]), а затем нажмите ▼.

3 Нажимая ▲▼◀▶, переместите зону АФ, а затем нажмите .

- Перемещение можно выполнять по диагонали с помощью джойстика.
- Нажмите [DISP.], чтобы переместить положение [+ ] обратно в центр.

# Операция перемещения зоны АФ

iA P A S M





При использовании настроек по умолчанию можно использовать джойстик для непосредственного перемещения и изменения размера зоны АФ во время записи.

## 1 Измените положение зоны АФ.

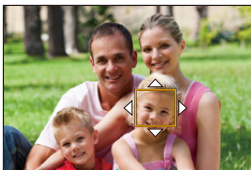
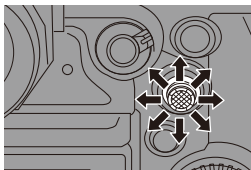
- Для перемещения на экране записи наклоняйте джойстик.



- При нажатии  выполняется переключение между положением зоны АФ по умолчанию и заданным положением.  
В [] при выполнении этой операции меняется место фокусировки на человеке, животном или глазе.  
В [] при этой операции отображается увеличенный экран.

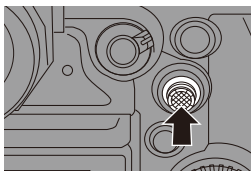

## 2 Измените размер зоны АФ.

- Поверните  или .
- Для более точной настройки используйте .
- При первом нажатии [DISP.] зона АФ перемещается обратно в центр. При втором нажатии восстанавливается размер зоны АФ по умолчанию.

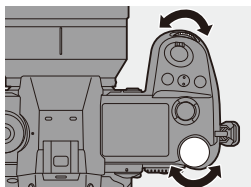

### 3 Подтвердите выбор.

- Нажмите кнопку затвора наполовину.
- При этом снова отобразится экран записи.

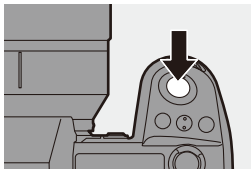

- При установке [Режим замера] на [•] точка измерения яркости также перемещается вместе с зоной АФ.
- В режимах [T], [AFC], [+], [C1] – [C3], размер зоны АФ изменить нельзя.
- В режиме [M] переместить зону АФ или изменить ее размер невозможно.
- В режиме [iA] зону АФ [iA] переместить невозможно.



- Для зоны АФ можно задать циклическое перемещение:  
[шестерня] → [AF] → [Перемещ. области фокусир.] (→ 425)

## Перемещение зоны АФ касанием

Зону АФ можно переместить в место касания на мониторе.

Также можно изменить размер зоны АФ.

MENU/SET → [шестерня] → [солнце] → [Устан. касан.] →  
Выберите [АФ касанием]

[AF]	Фокусировка выполняется на объекте, которого коснулись.
[AF+AE]	Выполняется фокусировка на объекте, которого коснулись, и настройка яркости для него.

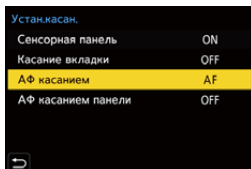

- Настройка по умолчанию — [AF].

## ❖ Фокусировка на месте касания ([AF])

- ❶ Коснитесь объекта.
  - Зона АФ перемещается на место касания.
- ❷ Раздвигая/сдвигая пальцы жестом щипка, измените размер зоны АФ.
  - При первом касании [Сброс] зона АФ перемещается обратно в центр. При втором касании восстанавливается размер зоны АФ по умолчанию.
- ❸ Коснитесь [Уст.].
  - В [ + ] коснитесь [Вых.].
  - В режиме [👤] настройка зоны АФ отменяется, если коснуться [📷 AF OFF] на экране записи.

## ❖ Фокусировка на месте касания и настройка яркости для него ([AF+AE])

- ❶ Прикоснитесь к объекту, для которого нужно отрегулировать яркость.
  - В месте касания отображается зона АФ, действующая аналогично [■]. При этом точка для настройки яркости устанавливается в центре зоны АФ.
- ❷ Раздвигая/сдвигая пальцы жестом щипка, измените размер зоны АФ.
  - При первом касании [Сброс] зона АФ перемещается обратно в центр. При втором касании восстанавливается размер зоны АФ по умолчанию.
- ❸ Коснитесь [Уст.].
  - Настройка зоны [AF+AE] отменяется, если коснуться [📷 AF OFF AE] (при установке [📷]) или [📷] на: [📷 OFF AE] на экране записи.







## Перемещение зоны АФ с помощью сенсорной панели

При отображении на видоискателе положение и размер зоны АФ можно изменить касанием монитора.

### 1 Установите [АФ касанием панели].

-  →  →  → [Устан.касан.] → [АФ касанием панели] → [EXACT]/[OFFSET1] — [OFFSET7]

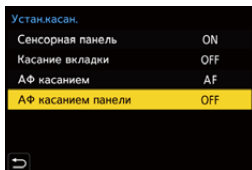

### 2 Измените положение зоны АФ.

- При отображении на видоискателе коснитесь монитора.

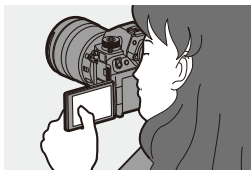

### 3 Измените размер зоны АФ.

- Поверните  или .
- Для более точной настройки используйте .
- При первом нажатии [DISP.] зона АФ перемещается обратно в центр. При втором нажатии восстанавливается размер зоны АФ по умолчанию.

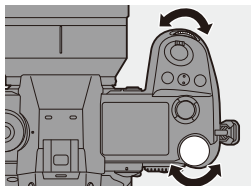

### 4 Подтвердите выбор.

- Нажмите кнопку затвора наполовину.

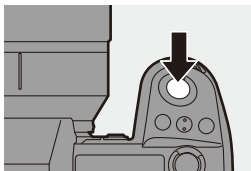

## ❖ Элементы настройки ([АФ касанием панели])

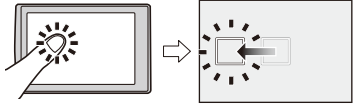
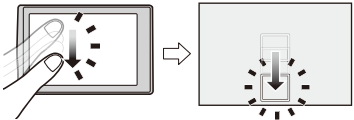
[EXACT]	<p>Перемещение зоны АФ на видоискателе касанием нужного положения на сенсорной панели.</p>	
[OFFSET1] – [OFFSET7]	<p>Перемещение зоны АФ в видоискателе в соответствии с расстоянием перетаскивания пальцем на сенсорной панели.</p> <p>Выберите диапазон для определения с помощью операции перетаскивания.</p> <p>[OFFSET1] (вся область)/[OFFSET2] (правая половина)/[OFFSET3] (верхняя правая)/[OFFSET4] (нижняя правая)/[OFFSET5] (левая половина)/[OFFSET6] (верхняя левая)/[OFFSET7] (нижняя левая)</p>	
[OFF]	—	—

## [Перекл. фокуса, верт/гор]

Положения зон АФ для вертикального и горизонтального расположения фотокамеры сохраняются в памяти отдельно.

Для вертикального расположения предусмотрено два направления — влево и вправо.



**MENU** **SET** → [⚙️] → [AF] → Выберите [Перекл. фокуса, верт/гор]

[ON]	<p>Для вертикального и горизонтального расположения сохраняются в памяти отдельные положения.</p>
[OFF]	<p>Для вертикального и горизонтального расположения сохраняется в памяти одинаковое положение.</p>



- В режиме РФ эта функция сохраняет в памяти положение вспомогательного окна при ручной фокусировке.
- Эта функция не работает в режимах АФ [AF-ON] и [C1] — [C3].

# Запись с помощью РФ

iA P A S M



РФ (ручная фокусировка) означает фокусировку вручную.

Эта функция используется, если необходимо зафиксировать фокус или если известно расстояние от объектива до объекта и вы не хотите использовать АФ.

**1** Установите рычажок режимов фокусировки на [MF].

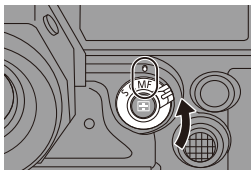

**2** Выберите точку фокусировки.

- Для выбора точки фокусировки наклоняйте джойстик.
- Чтобы переместить точку фокусировки обратно в центр, нажмите [DISP].

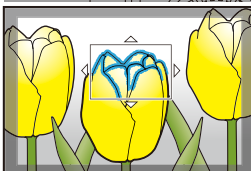
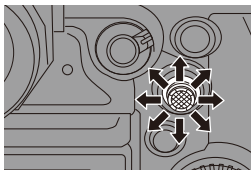

**3** Подтвердите выбор.

- Нажмите .
- При этом происходит переключение на экран помощи при ручной фокусировке с увеличенным изображением.

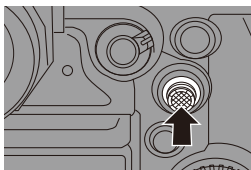

## 4 Настройте фокусировку.

- Поворачивайте фокальное кольцо.
- Ⓐ Помощь при ручной фокусировке (увеличенный экран)
- Сфокусированный участок выделяется цветом. (Усиление контуров при фокусировке Ⓑ)
- Отображается подсказка о расстоянии до объекта съемки. (Справка по РФ Ⓒ)
- ⓓ Индикатор для ∞ (бесконечность)

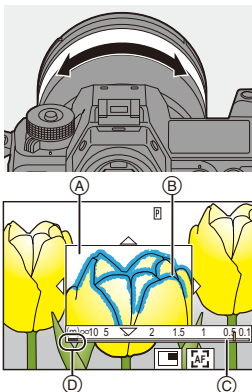

## 5 Закройте экран помощи при ручной фокусировке.

- Нажмите кнопку затвора наполовину.
- Эта операция также выполняется нажатием .

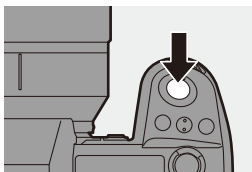

## 6 Начните запись.

- Полностью нажмите кнопку затвора.

❖ **Операции на экране помощи при ручной фокусировке**

















Управление кнопками	Сенсорное управление	Описание операции
	Перетаскивание	Перемещение участка с увеличенным изображением. • Перемещение можно выполнять по диагонали с помощью джойстика.
	Разведение пальцев/ сведение пальцев жестом щипка	Увеличение/уменьшение экрана с небольшим пошаговым изменением.
	—	Увеличение/уменьшение экрана.
		Переключение окна с увеличенным изображением (оконный режим/ полноэкранный режим). 
[DISP.]	[Сброс]	Первый раз: окно помощи при ручной фокусировке перемещается обратно в центр. Второй раз: восстанавливается степень увеличения окна помощи при РФ по умолчанию.
[AF ON]		Будет работать АФ.

- Когда изображение выводится в оконном режиме, изображение можно увеличить примерно в 3× – 6× раз; когда изображение выводится на весь экран, изображение можно увеличить примерно в 3× – 20× раз.



- Вспомогательное окно при ручной фокусировке можно отобразить на экране записи поворотом фокального кольца. Если изображение было увеличено поворотом фокального кольца, вспомогательное окно закроется вскоре после завершения операции.
- Вспомогательное окно при ручной фокусировке можно также отобразить, нажав [  ].
- Если во время ручной фокусировки нажать [AF ON], включится АФ.
- Метка отсчета расстояния до объекта съемки служит для измерения расстояния до объекта при записи. Используйте эту метку при выполнении снимков с помощью ручной фокусировки или снимков крупным планом.



- Чувствительность при усилении контуров и способ отображения можно изменить:  
[  ] ⇒ [  ] ⇒ [Усиление контуров фок.] (→ 402)
- Положение вспомогательного окна при ручной фокусировке можно сохранить отдельно для вертикального и горизонтального расположения:  
[  ] ⇒ [  ] ⇒ [Перекл. фокуса, верт/гор] (→ 122)
- Способ отображения увеличенного экрана можно изменить:  
[  ] ⇒ [  ] ⇒ [Всп. РФ] (→ 422)
- Для справки по РФ можно изменить единицы индикации:  
[  ] ⇒ [  ] ⇒ [Спр по РФ] (→ 422)
- Можно отключить фокальное кольцо:  
[  ] ⇒ [  ] ⇒ [Блок. кольца фокуса] (→ 422)
- Можно задать циклическое перемещение вспомогательного окна при ручной фокусировке:  
[  ] ⇒ [  ] ⇒ [Перемещ. области фокусир.] (→ 425)
- При выключении фотокамеры точка фокусировки сохраняется в памяти:  
[  ] ⇒ [  ] ⇒ [Восст.полож.объектива] (→ 443)
- Можно установить степень перемещения фокуса:  
[  ] ⇒ [  ] ⇒ [Упр. кольцом фокусировки] (→ 443)

## Запись с увеличением

iA P A S M



Для изменения масштаба изображения в режиме телефото или в широкоугольном режиме используйте оптическое увеличение объектива.

При выполнении снимков используйте [Расш.телепр.] для усиления телескопического эффекта без ухудшения качества изображения.

При видеосъемке используйте [Область изобр. видео] для получения такого же телескопического эффекта, как и при [Расш.телепр.].

- Подробную информацию о настройке [Область изобр. видео] см. на стр. 266.

### Поверните кольцо трансфокатора.

- T**: Режим телефото
- W**: Широкоугольный режим

- При повороте кольца трансфокатора на экране записи отображается фокусное расстояние.

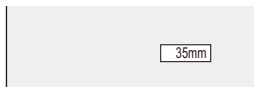
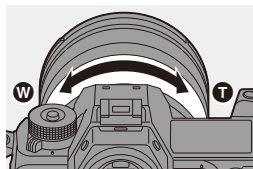

- Отображение фокусного расстояния можно скрыть:

[] → [] → [Фокусное расст.] (→ 436)

## Дополнительное телескопическое преобразование



[Расш.телепр.] позволяет делать снимки с большей степенью увеличения, чем при оптическом увеличении, без ухудшения качества изображения.

- Максимальный коэффициент увеличения [Расш.телепр.] зависит от установки [Разм. кадра] в меню [Фото] ([Качество изображения]).
  - Установка на [EXM]: 1,4×
  - Установите на [EXS]: 2,0× (1,9× при использовании объективов Super 35 мм/APS-C)

### 1 Установите [Разм. кадра] на [M] или [S].

- → [📷] → [🔍] → [Разм. кадра] → [M]/[S]

### 2 Установите [Расш.телепр.]





- → [📷] → [🔍] → [Расш.телепр.]

[ZOOM]	Изменение степени увеличения.
[TELE CONV.]	Установка увеличения на максимальный уровень.
[OFF]	—



## ❖ Изменение степени увеличения



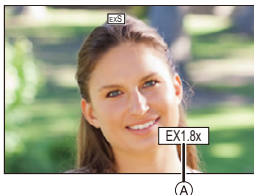

### Управление кнопками

- 1 Установите [Расш.телепр.] на [ZOOM].
  -  ⇒ [] ⇒ [] ⇒ [Расш.телепр.] ⇒ [ZOOM]
- 2 Установите кнопку Fn на [Упр. увеличением]. (→ 367)
- 3 Нажмите кнопку Fn.
- 4 Для выполнения операций увеличения нажимайте кнопки курсора.
  - ▲▶: T (режим телефото)
  - ◀▼: W (широкоугольный режим)
  - Еще раз нажмите кнопку Fn или подождите определенное время, пока не завершится операция увеличения.
  - Приведенные значения увеличения  являются приблизительными.



### Сенсорное управление

- С настройками по умолчанию сенсорная вкладка не отображается. Установите [Касание вкладки] на [ON] в пункте [Устан.касан.] меню [Пользов.] ([Управление]). (→ 425)

- 1 Установите [Расш.телепр.] на [ZOOM].
  -  ⇒ [] ⇒ [] ⇒ [Расш.телепр.] ⇒ [ZOOM]
- 2 Прикоснитесь к [].
- 3 Прикоснитесь к [].



4 Воспользуйтесь ползунком для управления увеличением.



**T** : Режим телефото

**W** : Широкоугольный режим

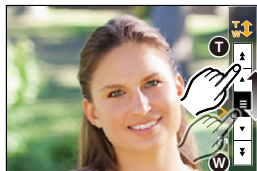
- Чтобы завершить операции сенсорного увеличения, еще раз коснитесь [ **T**↕ ].



• Для кнопок Fn можно зарегистрировать определенные функции:

[  ] ⇒ [  ] ⇒ [Настр.кн. Fn] ⇒ [Настройка в режиме зап.] ⇒ [Расш.телепр.] (→ 367)

• Если во время отображения с помощью кнопки Fn экрана настройки [Расш.телепр.] нажать [DISP.], можно изменить настройку [Разм. кадра].



• При использовании следующих функций [Расш.телепр.] не действует:

– [6K/4K ФОТО]

– [65:24]/[2:1] ([Формат])

– [RAW] ([Качество изображения])

– [Фото HLG]

– [Реж. выс. разрешения]

– [Эффект мыльницы]/[Ярк.изобр.с эфф.мыльн.] ([Настройка фильтров])

– [Пост-фокус]

– [Множественная экспозиц.]

## 6. Режим съемки/затвор/ стабилизатор изображения

### Выбор режима срабатывания затвора





iA P A S M



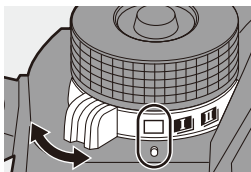



Для обеспечения соответствия условиям съемки режим съемки можно переключить на Один снимок, Серийную съемку и т.д.

Поверните диск выбора режима срабатывания затвора.



[  ]	<b>Один снимок</b>	При каждом нажатии кнопки затвора выполняется один снимок.
[  ]/[  ]	<b>Серийная съемка</b> (→ 132, 136)	Выполнение снимков непрерывно при нажатии и удерживании кнопки затвора. Также возможна запись фотоснимков 6К/4К.
[  ]	<b>Интервальная съемка/ Покадровая анимация</b> (→ 149, 153)	Выполнение снимков в режиме интервальной съемки или покадровой анимации.
[  ]	<b>Таймер автоспуска</b> (→ 158)	Выполнение снимков по истечении заданного времени после нажатия кнопки затвора.



- Подробные экраны настройки для каждого режима съемки можно вызвать из памяти кнопкой Fn:  
[  ] → [  ] → [Настр.кн. Fn] → [Настройка в режиме зап.] → [Режим съемки] → [Доп. настройки]
- Экраны настройки 6К/4К Фото можно вызвать из памяти кнопкой Fn:  
[  ] → [  ] → [Настр.кн. Fn] → [Настройка в режиме зап.] → [Режим съемки] → [6К/4К ФОТО]

## Выполнение серийных снимков



iA P A S M 



Выполнение снимков непрерывно при нажатии и удерживании кнопки затвора.





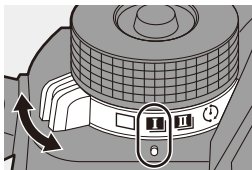

Можно выбрать настройку для выполнения серийной съемки с высоким качеством изображения — [H], [M] или [L] либо настройку для высокоскоростной серийной съемки [] (6K/4K фото) в соответствии с условиями съемки.

### 1 Установите диск выбора режима срабатывания затвора на [] (Настройка серии кадров 1) или [] (Настройка серии кадров 2).

- Сконфигурируйте настройки серийной съемки для каждого режима [] и [].



### 2 Выберите скорость серийной съемки.

-  → [] → [] → [Настр. серии кадров 1]/[Настр. серии кадров 2]
- В настройках по умолчанию установка [H] задана для [], а установка [] задана для [].

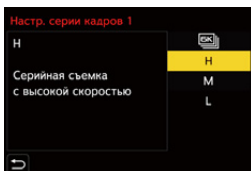

	Информация о записи фотоснимков 6K/4K см. в “Запись фотоснимков 6K/4K”. (→ 136)
[H]	Серийная съемка выполняется с высокой скоростью.
[M]	Серийная съемка выполняется со средней скоростью.
[L]	Серийная съемка выполняется с низкой скоростью.

### 3 Закройте меню.

- Нажмите кнопку затвора наполовину.

### 4 Начните запись.

- Выполнение снимков в режиме серийной съемки при полном нажатии кнопки затвора.

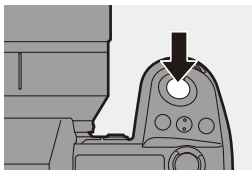

## ❖ Скорость серийной съемки

	Механический затвор, электронная передняя шторка	Электронный затвор	Прямой просмотр во время серийной съемки
<b>[H]</b> (Высокая скорость)	9 кадров в секунду ([AFS]/[MF]) 6 кадров в секунду ([AFC])	9 кадров в секунду ([AFS]/[MF]) 5 кадров в секунду ([AFC])	Нет ([AFS]/[MF]) Доступен ([AFC])
<b>[M]</b> (Средняя скорость)	5 кадров в секунду	5 кадров в секунду	Доступен
<b>[L]</b> (Низкая скорость)	2 кадра в секунду	2 кадра в секунду	Доступен

- Скорость серийной съемки может быть ниже в зависимости от настроек для записи, например, [Разм. кадра] и режима фокусировки.

## ❖ Максимальное количество записываемых кадров

	[Качество изображения]	
	[FINE]/[STD.]	[RAW+FINE]/ [RAW+STD.]/ [RAW]
<b>[H]</b> (Высокая скорость)	999 кадров или больше	60 кадров или больше
<b>[M]</b> (Средняя скорость)		
<b>[L]</b> (Низкая скорость)		

- При выполнении записи согласно условиям испытаний, установленным компанией Panasonic. Максимальное количество записываемых кадров может уменьшиться из-за условий съемки.
- Скорость серийной съемки во время записи замедлится, однако снимки можно выполнять до заполнения карты.

## ❖ Количество снимков при непрерывной записи

Если нажать кнопку затвора наполовину, на экране записи и информационном ЖК-экране появится указание возможного количества снимков при непрерывной записи.

Например, когда можно сделать 20 снимков: [r20]

- После начала съемки максимальное количество снимков при непрерывной записи будет уменьшаться.

При отображении [r0] скорость серийной съемки понижается.

- В случае отображения [r99+] на экране записи, можно сделать 100 или более серийных снимков.

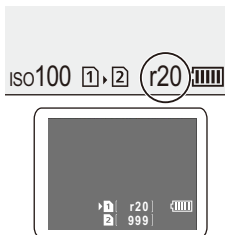

## ❖ Фокусировка при серийной съемке

Режим фокусировки	[Приор. фок./затвора] (→ 421)	[H]	[M]/[L]
[AFS]	[FOCUS]	Фиксирована на фокусировке первого кадра	
	[BALANCE]		
	[RELEASE]		
[AFC]	[FOCUS]	Расчетная фокусировка	Обычная фокусировка
	[BALANCE]	Расчетная фокусировка	
	[RELEASE]		
[MF]	—	Задание фокуса в режиме ручной фокусировки	

- Если объект съемки темный при установке [AFC], фокус устанавливается по первому кадру.
- При расчетной фокусировке приоритет отдается скорости серийной съемки, а фокусировка определяется по мере возможности.
- При обычной фокусировке скорость серийной съемки может замедлиться.

## ❖ Экспозиция при серийной съемке

Режим фокусировки	[Н]	[М]/[L]
[AFS]	Фиксирована на экспозиции первого кадра	Экспозиция настраивается для каждого кадра
[AFC]	Экспозиция настраивается для каждого кадра	
[MF]	Фиксирована на экспозиции первого кадра	



- Сохранение снимков, выполненных в режиме серийной съемки, может длиться долго. Если вы продолжаете выполнять снимки в режиме серийной съемки во время сохранения, максимальное количество записываемых кадров будет уменьшаться. При серийной съемке рекомендуется использовать высокоскоростную карту.
- Если нужно удерживать кнопку затвора полностью нажатой при выполнении снимков в режиме серийной съемки, рекомендуется использовать пульт дистанционного управления затвором (DMW-RS2: поставляется отдельно).
- Режим серийной съемки не действует, если одновременно вы используете следующие функции:
  - [Реж. выс. разрешения]
  - [Грубый монохромный]/[Мягкий монохромный]/[Эффект миниатюры]/[Нерезкое изображение]/[Звездный фильтр]/[Солнечное сияние] ([Настройка фильтров])
  - [Пост-фокус]
  - [Множественная экспозиц.]

## Запись фотоснимков 6К/4К

iA P A S M 

С помощью функции 6К Фото можно делать серию снимков с высокой скоростью 30 кадров в секунду и сохранять нужные снимки, каждый из которых содержит прибл. 18 млн пикселей, выбранные из файла серийной съемки.

С помощью функции 4К фото можно делать серию снимков с высокой скоростью 60 кадров в секунду и сохранять нужные снимки, каждый из которых содержит прибл. 8 млн пикселей.

- “6К PHOTO” — это функция высокоскоростной серийной съемки, которая позволяет сохранять снимки, выбранные из изображений, записанных в формате для фотоснимков 4:3 или 3:2, с фактическим размером снимка, соответствующим определенному количеству пикселей (прибл. 18 мегапикселей), которое дают изображения с размером 6К (ок. 6.000 по горизонтали×3.000 по вертикали).





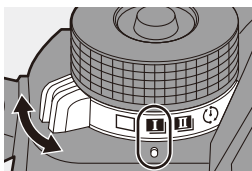

- Для записи используйте карту UHS класса скорости 3 или выше.
- Угол обзора сужается (при использовании полнокадрового объектива).

### 1 Установите диск выбора режима срабатывания затвора на [ I ] (Настройка серии кадров 1) или [ II ] (Настройка серии кадров 2).



- Сконфигурируйте настройки серийной съемки для каждого режима [ I ] и [ II ].

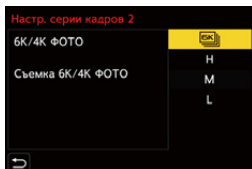

### 2 Выберите [6К/4К ФОТО].

-  →  →  → [Настр. серии кадров 1]/[Настр. серии кадров 2] → 
- В настройках по умолчанию для  задано [ II ].





### 3 Выберите [Разм. кадр./ Скор.серийн.съем.].

-  →  →  → [6K/4K ФОТО] → [Разм. кадр./ Скор.серийн.съем.]

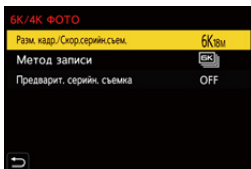



	Размер снимка	Скорость серийной съемки	[Кач-во зап.]*
[6K 18M]	[4:3]: 4992×3744 [3:2]: 5184×3456	30 кадров в секунду	[6K/200M/30p]
[4K H 8M]	[4:3]: 3328×2496 [3:2]: 3504×2336	60 кадров в секунду	[4K/150M/60p]
[4K 8M]	[16:9]: 3840×2160 [1:1]: 2880×2880	30 кадров в секунду	[4K/100M/30p]

\* Сохраняются как файлы серийной съемки 6K/4K, у которых [Формат файла записи] — [MP4].

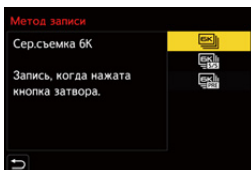
### 4 Выберите [Метод записи].



   ([Сер.съемка 6K/4K])	<b>Для выполнения лучшего снимка быстродвижущегося объекта</b> Выполнение снимков в режиме серийной съемки при нажатой кнопке затвора.
	Запись звука: недоступна

<p>[<b>6K</b>  ] [<b>4K</b>H] [<b>4K</b>  ] =S/S] =S/S] =S/S] <b>((Сер.съемк 6K/4K (S/S))</b></p> <p>Сокращение “S/S” означает “Start/Stop” (начало/остановка).</p>	<p><b>Для выполнения фотоснимков в непредсказуемых условиях</b></p> <p>Начало выполнения снимков в режиме серийной съемки при нажатии кнопки затвора. Повторное нажатие этой кнопки останавливает выполнение снимков в режиме серийной съемки. Раздается звук начала и остановки.</p> <p>Запись звука: доступна*</p>			
<p>[<b>6K</b>  ] [<b>4K</b>H] [<b>4K</b>  ] =PRE] =PRE] =PRE] <b>((Предв. сер.съемка 6K/4K))</b></p>	<p><b>Для записи по мере необходимости, когда появляется возможность удачного снимка</b></p> <p>Серийная съемка выполняется примерно в течение 1 секунды до и после момента нажатия кнопки затвора. Звук затвора раздается только один раз.</p> <table border="1" data-bbox="410 652 970 756"> <tr> <td data-bbox="410 652 689 756">Продолжительность записи: примерно 2 секунды</td> <td data-bbox="689 652 970 756">Запись звука: недоступна</td> </tr> </table>		Продолжительность записи: примерно 2 секунды	Запись звука: недоступна
Продолжительность записи: примерно 2 секунды	Запись звука: недоступна			

\* При воспроизведении на фотокамере звук не воспроизводится.

## 5 Закройте меню.

- Нажмите кнопку затвора наполовину.

## 6 Начните запись.

- [Непер. АФ] работает и фокусировка настраивается непрерывно во время записи с АФ.

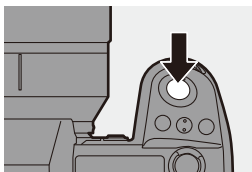

### [Сер.съемка 6K/4K]

- 1 Нажмите кнопку затвора наполовину.
- 2 Полностью нажмите кнопку затвора и удерживайте ее нажатой во время записи.

- Ⓐ Нажмите и удерживайте
- Ⓑ Выполняется запись

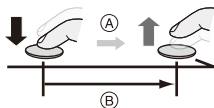

- Полностью нажмите кнопку затвора заранее, т. к. запись начнется приibl. через 0,5 секунд после ее полного нажатия.

**[Сер.съемк 6K/4K (S/S)]**

- 1 Чтобы начать запись, полностью нажмите кнопку затвора.
- 2 Для остановки записи еще раз полностью нажмите кнопку затвора.

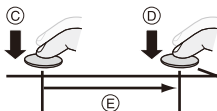

- Ⓒ Начало (первый раз)
- Ⓓ Остановка (второй раз)
- Ⓔ Выполняется запись

- Можно добавить метки, нажимая [Q] во время записи. (До 40 меток для каждой записи)

Это позволяет пропускать позиции, в которых были добавлены метки, при выборе снимков из файла серийной съемки 6K/4K.

**[Предв. сер.съемка 6K/4K]**

Полностью нажмите кнопку затвора.

- Ⓕ Примерно 1 секунда
- Ⓖ Выполняется запись

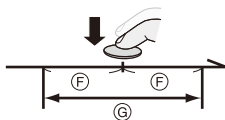



- Во время отображения экрана записи АФ будет работать непрерывно для продолжения фокусировки. Экспозиция также регулируется непрерывно во всех режимах, за исключением режима [M].
- В ситуациях, когда объект не находится в центре, используйте функцию блокировки АФ/АЭ, если нужно зафиксировать фокус и экспозицию. (→ 199)

- При использовании настроек по умолчанию действует функция автоматического просмотра и отображается экран, на котором можно выбрать снимки из файла серийной съемки. Для продолжения записи нажмите кнопку затвора наполовину, чтобы снова отобразить экран записи. Информацию о выборе и сохранении снимков из записанного от файла 6K/4K серийной съемки см. на стр. 142.

## ❖ [Предварит. серийн. съемка] ([Сер.съемка 6K/4K]/[Сер.съемк 6K/4K (S/S)])

Фотокамера начинает запись примерно за 1 секунду до нажатия кнопки затвора полностью, чтобы не была пропущена возможность выполнить снимок.

 ⇒ [  ] ⇒ [  ] ⇒ [6K/4K ФОТО] ⇒ Выберите [Предварит. серийн. съемка]

Настройки: [ON]/[OFF]

- При использовании [Предварит. серийн. съемка] на экране записи отображается [PRE].
- Ограничения для работы АФ и функций при использовании [Предварит. серийн. съемка] такие же, как и для [Предв. сер.съемка 6K/4K].



- Диапазоны настроек при записи фотоснимков 6K/4K следующие:
  - Выдержка: от 1/30 (1/60 при установке [4K H 8M]) до 1/8000
  - [Мин. выдержка]: от [1/500] до [1/30] ([1/60] при установке [4K H 8M])
  - Компенсация экспозиции:  $\pm 3$  EV
- Метод сохранения файла зависит от типа карты.
  - Карта памяти SDHC:  
Если размер файла превышает 4 ГБ, для продолжения записи создается новый файл.
  - Карта памяти SDXC:  
Файлы для записи не разделяются.
- При установке [Предв. сер.съемка 6K/4K] или [Предварит. серийн. съемка] аккумулятор разряжается быстрее и температура фотокамеры повышается. Используйте эти функции только при съемке.
- Для функции 6K/4K Фото для указанных ниже пунктов меню устанавливаются следующие настройки:
  - [Тип затвора]: [ELEC.]
  - [Качество изображения]: [FINE]
- При записи фотоснимков 6K/4K не действуют следующие функции:
  - Вспышка
  - [Брекетинг]
  - Изменение программы
  - Режим автофокусировки ()
  - [Всп. РФ] (только [Предв. сер.съемка 6K/4K])
- При съемке в месте с очень яркой освещенностью или при освещении от флуоресцентных либо светодиодных ламп цветовой оттенок или яркость изображения могут измениться или на экране могут появиться горизонтальные полосы.  
Эффект горизонтальных полос можно снизить, увеличив выдержку.

- При записи фотоснимков 6K/4K во время подключения через HDMI к внешнему устройству (ТВ и т. п.) работа следующих функций ограничена:
  - Вывод HDMI во время записи невозможен.
  - [Предв. сер.съемка 6K/4K] меняется на [Сер.съемка 6K/4K].
  - Настройка [Предварит. серийн. съемка] недоступна.
- Запись фотоснимков 6K/4K не выполняется, если одновременно вы используете следующие функции:
  - [Реж. выс. разрешения]
  - [Грубый монохромный]/[Мягкий монохромный]/[Эффект миниатюры]/[Нерезкое изображение]/[Звездный фильтр]/[Солнечное сияние] ([Настройка фильтров])
  - [Пост-фокус]
  - [Множественная экспозиц.]
- При использовании объективов Super 35 мм/APS-C функция 6K фото недоступна.

## Выбор снимков из файла серийной съемки 6K/4K

Из файлов серийной съемки 6K/4K можно выбрать снимки и сохранить их.

- В случае продолжения выбора снимков на экране автоматического просмотра после записи фотоснимков 6K/4K, начните операцию с шага **2** или **3**.

### 1 Выберите файл серийной съемки 6K/4K на экране воспроизведения. (→ 347)

- Выберите изображение со значком [▲] или [▲] и затем нажмите ▲.
- Ту же операцию можно выполнить, коснувшись [▲] или [▲].
- Если изображение было записано с установкой [Предв. сер.съемка 6K/4K], перейдите к шагу **3**.



### 2 Приблизительно выберите сцену.

- Переместите ползунок (A).
- Информацию о выборе снимков на экране просмотра слайдов см. на стр. 144.
- Если изображения были записаны с установкой [Сер.съемка 6K/4K] или [Сер.съемк 6K/4K (S/S)], при прикосании к [▶] можно выбрать сцену на экране воспроизведения серийной съемки 6K/4K. (→ 146)

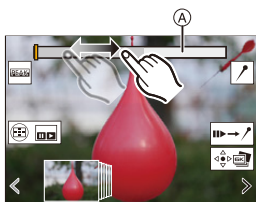



Экран просмотра слайдов для выбора снимков

### 3 Выберите кадр для сохранения.

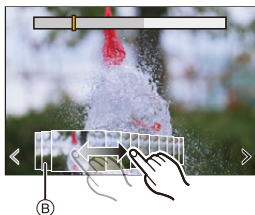
- Переместите просмотр слайдов для выбора снимков (B).
- Эту операцию также можно выполнить нажатием ◀▶.
- Для непрерывной прокадровой прокрутки назад или вперед коснитесь и удерживайте [ < ]/[ > ].



## 4 Сохраните снимок.

- Прикоснитесь к [  ] или [  ].
- На экране отображается подтверждение.



- Снимок сохраняется в формате JPEG (качество снимка [FINE]).
- Информация о записи (информация Exif), например выдержка, диафрагма и светочувствительность ISO, также сохраняется с сохраняемым снимком.

## Исправление снимков после записи (доводка после записи)

### ❖ Исправление искажений на снимках ([Уменьш. Rolling Shutter])

При сохранении снимков скорректируйте искажения, вызванные электронным затвором (эффектом роллинг-шаттера).

- 1 На экране подтверждения сохранения в шаге **4** на стр. **143** коснитесь [Уменьш. Rolling Shutter].
  - Если после использования функции исправления эффекта не наблюдается, отображается сообщение об отсутствии эффекта, а затем снова появляется экран проверки.
- 2 Проверьте результат исправления и коснитесь [Сохран].
  - Для проверки скорректированных/нескорректированных версий снимка коснитесь [Уст./отмен.].



- При выполнении коррекции угол обзора может сузиться.
- Результат коррекции может выглядеть неестественным из-за движения объектов.

## ❖ Уменьшение помех, вызванных высокой чувствительностью ([Подав.шума 6K/4K ФОТО])

При сохранении снимков уменьшите помехи, вызванные высокой светочувствительностью ISO.

 → [▶] → [📷] → Выберите [Подав.шума 6K/4K ФОТО]  
Настройки: [AUTO]/[OFF]

-  • Эта функция не применяется к снимкам, сохраненным с помощью [Групп. сохран. 6K/4K ФОТО].





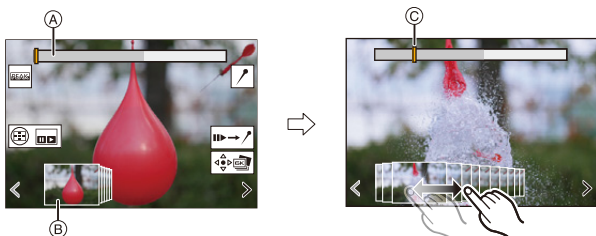









## Операции выбора снимков

### ❖ Операции на экране просмотра слайдов для выбора снимков







- (A) Полоса прокрутки
- (B) Просмотр слайдов для выбора снимков
- (C) Положение отображенного кадра



Управление кнопками	Сенсорное управление	Описание операции
	Перетаскивание/ 	Выбор кадра. • Для смены кадров на экране просмотра слайдов для выбора снимков выберите кадр с левого/правого края и коснитесь [ < ] или [ > ].
<b>Нажмите и удерживайте</b> 	 <b>Прикоснитесь и удерживайте</b>	Непрерывная покадровая прокрутка назад или вперед.
—	 <b>Касание/перетаскивание</b>	Выбор кадра для отображения.
	<b>Разведение пальцев/сведение пальцев жестом щипка</b>	Увеличение или уменьшение отображения.
	—	Выбор кадра при сохранении увеличенного отображения (во время увеличенного отображения).
	<b>Перетаскивание</b>	Перемещение увеличенного участка (во время увеличенного отображения).
[  ]		Отображение экрана воспроизведения серийной съемки 6K/4K.
—		Переключение на операцию с метками.
—		Добавление или удаление метки.
—		Сфокусированные участки выделяются цветом ([Усиление контуров фок.]). • [ON]/[OFF] переключаются.
		Сохранение снимка.

- Во время операции с метками можно перейти к заданным меткам либо к началу или концу файла серийной съемки 6K/4K. Коснитесь [  ], чтобы вернуться к предыдущей операции.

Управление кнопками	Сенсорное управление	Описание операции
		Переход к следующей метке.
		Переход к предыдущей метке.

## ❖ Операции на экране воспроизведения серийной съемки 6K/4K

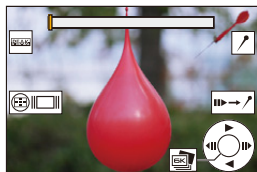





Во время паузы





Во время непрерывного воспроизведения

Управление кнопками	Сенсорное управление	Описание операции
▲	—	Непрерывное воспроизведение или пауза (во время непрерывного воспроизведения).
▼	—	Непрерывная прокрутка назад или пауза (во время непрерывной прокрутки назад).
▶ / 🌞 / ⚙️	—	Ускоренное воспроизведение или покадровая прокрутка вперед (во время паузы).
◀ / 🌞 / ⚙️	—	Воспроизведение с быстрой прокруткой назад или покадровая прокрутка назад (во время паузы).
—	 Касание/ перетаскивание	Выбор кадра для отображения (во время паузы).
	Разведение пальцев/ сведение пальцев жестом щипка	Увеличение или уменьшение отображения (во время паузы).
	—	Выбор кадра при сохранении увеличенного отображения (во время увеличенного отображения).
▲ ▼ ◀ ▶	Перетаскивание	Перемещение увеличенного участка (во время увеличенного отображения).
[ 📄 ]		Отображение экрана просмотра слайдов для выбора снимков (во время паузы).
—		Переключение на операцию с метками.
—	 / 	Добавление или удаление метки.

—		Сфокусированные участки выделяются цветом ([Усиление контуров фок.]). • [ON]/[OFF] переключается.
		Сохранение снимка (во время паузы).



- Во время операции с метками можно перейти к заданным меткам либо к началу или концу файла серийной съемки 6K/4K. Коснитесь [], чтобы вернуться к предыдущей операции.

Управление кнопками	Сенсорное управление	Описание операции
	—	Переход к следующей метке.
	—	Переход к предыдущей метке.











- Чтобы выбрать и сохранить на ПК снимки из файлов серийной съемки 6K/4K, используйте программное обеспечение “PHOTOfunSTUDIO”. Однако обработка файлов серийной съемки 6K/4K как видеороликов в “PHOTOfunSTUDIO” невозможна.
- Для воспроизведения и редактирования на ПК файлов серийной съемки 6K необходимо использовать ПК высокой производительности. Рекомендуется выбирать и сохранять снимки при помощи фотокамеры.



## ❖ Выбор и сохранение снимков на экране телевизора

- Файлы серийной съемки 6K выводятся на телевизор, подключенный с помощью HDMI, с разрешением [4K].
- Установите [Режим HDMI (воспр.)] на [AUTO] или разрешение [4K].  
[] ⇒ [] ⇒ [ТВ подключение] ⇒ [Режим HDMI (воспр.)]  
При подключении к телевизору, не поддерживающему видео 4K, выберите [AUTO].
- На телевизоре отображается только экран воспроизведения серийной съемки 6K/4K.
- В зависимости от подключенного телевизора, файлы серийной съемки 6K/4K могут воспроизводиться неправильно.

## ❖ [Групп. сохран. 6K/4K ФОТО]

Можно сохранить любые 5 снимков из файла серийной съемки 6K/4K одновременно.

- 1 Выберите [Групп. сохран. 6K/4K ФОТО].
  -  ⇒ [  ] ⇒ [  ] ⇒ [Групп. сохран. 6K/4K ФОТО]
- 2 Нажмите   для выбора файла серийной съемки 6K/4K и затем нажмите  или  .
  - Если время серийной съемки составляет 5 секунд или менее, все кадры сохраняются как снимки.
- 3 Выберите первый кадр из снимков для одновременного сохранения, а затем нажмите  или  .
  - Метод выбора такой же, что и для выбора снимков из файла серийной съемки 6K/4K.
  - Снимки сохраняются как группа снимков в режиме серийной съемки в формате JPEG.

-  • Для кнопок Fn можно зарегистрировать определенные функции:  
[  ] ⇒ [  ] ⇒ [Настр.кн. Fn] ⇒ [Настройка в режиме воспр.] ⇒ [Групп. сохран. 6K/4K ФОТО] (→ [367](#))

# Запись в режиме интервальной съемки



Снимки выполняются автоматически с установленным интервалом записи.



Данная функция идеально подходит для отслеживания изменений по времени таких объектов, как, например, животные и растения. Выполненные снимки будут сохранены как серия изображений группы, которые можно также скомбинировать в видеоролик.

- Проверьте правильность настройки часов. (→ 56)
- Для длинных интервалов между снимками рекомендуется установить [Восст.полож.объектива] на [ON] в меню [Пользов.] ([Объектив / Прочее]).

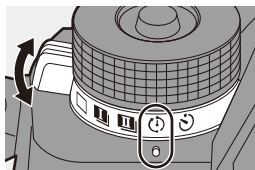
**1** Установите диск выбора режима срабатывания затвора на [  ].



**2** Установите [Режим] на [Интервал. съемка].

-  → [  ] → [  ] → [Интерв.съемка/аним.] → [Режим] → [Интервал. съемка]

Интерв.съемка/аним.	
Режим	Интервал. съемка
Настр. интерв. съемки	ON
Время начала	Сейчас
Кол. изображений	1
Интервал съемки	1m00s
Выравнивание экспозиции	OFF
Конец	2019.12.1 10:00

### 3 Задайте настройки записи.

<b>[Режим]</b>	Переключение между интервальной съемкой и покадровой анимацией.	
<b>[Настр. интерв. съемки]</b>	<b>[ON]</b>	Установка интервала до выполнения следующей записи.
	<b>[OFF]</b>	Выполнение снимков без интервалов записи.
<b>[Время начала]</b>	<b>[Сейчас]</b>	Начало записи при полном нажатии кнопки затвора.
	<b>[Задать время начала]</b>	Начало записи в заданное время.
<b>[Кол. изображений]/ [Интервал съемки]</b>	Установка количества выполняемых снимков и интервала записи. • [Интервал съемки] не отображается при установке [Настр. интерв. съемки] на [OFF].	
<b>[Выравнивание экспозиции]</b>	Автоматическая настройка экспозиции во избежание значительного изменения яркости между соседними кадрами.	

### 4 Закройте меню.

- Нажмите кнопку затвора наполовину.

### 5 Начните запись.

- Полностью нажмите кнопку затвора.
- При установке [Задать время начала] фотокамера переходит в режим сна до наступления установленного времени начала.
- В режиме ожидания записи фотокамера переходит в режим сна, если в течение определенного времени не выполняется никаких операций.
- Запись остановится автоматически.

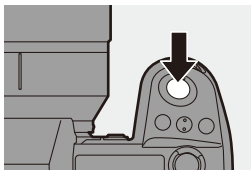

## 6 Создайте видеоролик.

(→ 156)

- После остановки записи выберите [Да] на экране подтверждения для перехода к созданию видеоролика. Даже при выборе [Нет] можно также создать видеоролик при помощи [Видео интер. съемки] в меню [Восп.] ([Обработка изображения]). (→ 459)

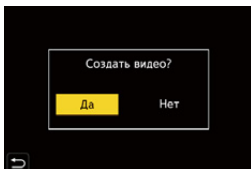

## ❖ Операции во время интервальной съемки

При нажатии кнопки затвора наполовину в режиме сна фотокамера включается.

- Нажав [Q] во время интервальной съемки, можно выполнить указанные ниже операции.

<b>[Продолжить]</b>	Возврат к записи. (Только во время записи)
<b>[Приостановить]</b>	Пауза при записи. (Только во время записи)
<b>[Возобновить]</b>	Возобновление записи. (Только во время паузы) <ul style="list-style-type: none"> <li>• Для возобновления можно также нажать кнопку затвора.</li> </ul>
<b>[Выход]</b>	Остановка интервальной съемки.



- Снимки, записанные более, чем на одной карте, не могут комбинироваться в одном видеоролике.
- Снимки, выполненные с помощью функции [Фото HLG], преобразовать в видеоролики невозможно.
- Фотокамера отдает приоритет правильной экспозиции, поэтому она может не выполнять съемку с установленным интервалом или съемку заданного числа снимков.  
Кроме того, остановка записи может не выполняться в указанное на экране время окончания.
- Интервальная съемка приостанавливается в следующих случаях.
  - При израсходовании заряда аккумулятора
  - При установке переключателя включения/выключения фотокамеры на [OFF]  
Если переключатель включения/выключения фотокамеры установить на [OFF], можно заменить аккумулятор или карту.  
Установите переключатель включения/выключения фотокамеры на [ON], а затем полностью нажмите кнопку затвора, чтобы возобновить запись.  
(Обратите внимание, что снимки, выполненные после замены карты, сохраняются как отдельная группа снимков).
- Настройка [Выравнивание экспозиции] недоступна, если для светочувствительности ISO в режиме [M] установлено значение, отличное от [AUTO].
- [Интервал. съемка] не действует при использовании следующих функций:
  - [Реж. выс. разрешения]
  - [Пост-фокус]
  - [Множественная экспозиц.]



# Съемка в режиме покадровой анимации

iA P A S M



Съемка при постепенном перемещении объекта.

Выполненные снимки будут сохранены как серия изображений группы, которые можно объединить в видеоролик в режиме покадровой анимации.

- 1 Установите диск выбора режима срабатывания затвора на [  ].

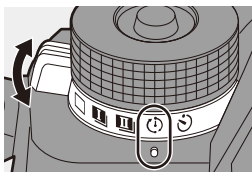

- 2 Установите [Режим] на [Покадр. анимация].

-  →  →  → [Интерв.съемка/аним.] → [Режим] → [Покадр. анимация]

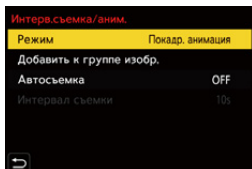

- 3 Задайте настройки записи.

[Режим]	Переключение между интервальной съемкой и покадровой анимацией.	
[Добавить к группе изобр.]	Позволяет продолжать запись серии уже записанных покадровых изображений. • Выберите изображение и перейдите к шагу 5.	
[Автосъемка]	[ON]	Снимки выполняются автоматически с установленным интервалом записи.
	[OFF]	Предназначается для выполнения снимков вручную, кадр за кадром.
[Интервал съемки]	Устанавливается интервал записи для [Автосъемка].	

## 4 Закройте меню.

- Нажмите кнопку затвора наполовину.

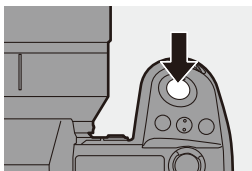

## 5 Начните запись.

- Полностью нажмите кнопку затвора.
- Многократная съемка при постепенном перемещении объекта.
- На экране записи отображается до двух предыдущих снимков. Используйте их для определения степени перемещения объекта.
- Можно воспроизводить записанные покадровые изображения, нажимая [▶] во время записи. Нажмите [🗑️] для удаления ненужных изображений. Чтобы вернуть отображение экрана записи, еще раз нажмите [▶].



## 6 Остановите запись.

- Чтобы остановить запись, нажмите [MENU/SET], а затем выберите [Интерв.съемка/аним.] в меню [Фото].

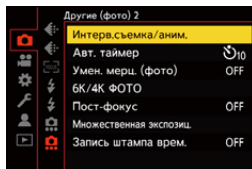

## 7 Создайте видеоролик.

(→ 156)

- После остановки записи выберите [Да] на экране подтверждения для перехода к созданию видеоролика. Даже при выборе [Нет] можно также создать видеоролик при помощи [Покадровое видео] в меню [Восп.] ([Обработка изображения]). (→ 459)

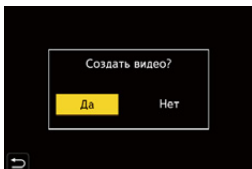



- Снимки, выполненные с помощью функции [Фото HLG], преобразовать в видеоролики невозможно.
- Можно записать до 9999 кадров.
- Если во время съемки выключить фотокамеру, при включении фотокамеры отобразится сообщение о возобновлении записи. Выберите [Да], чтобы продолжить запись с места прерывания.
- Фотокамера отдает приоритет правильной экспозиции, поэтому она может не выполнять съемку с установленным интервалом при использовании для записи вспышки и т.д.
- Снимок нельзя выбрать из [Добавить к группе изобр.], если это единственный выполненный снимок.
- [Покадр. анимация] не действует при использовании следующих функций:
  - [Реж. выс. разрешения]
  - [Пост-фокус]
  - [Множественная экспозиц.]

## Видеоролики в режиме интервальной съемки/покадровой анимации

После выполнения интервальной съемки или покадровой съемки можно создать видеоролик.

- По этим функциям записи см. следующие разделы.
  - Интервальная съемка: → 149
  - Покадровая съемка: → 153
- Видеоролики можно также создать с помощью [Видео интер. съемки] (→ 459) или [Покадровое видео] (→ 459) в меню [Восп.].

**1** Выберите [Да] на экране подтверждения, который открывается после записи.

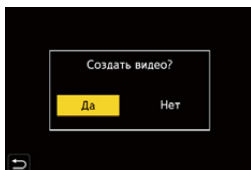

**2** Установите опции для создания видеоролика.

**3** Выберите [Выполн.].

- Видеоролик будет создан в формате записи файлов [MP4].

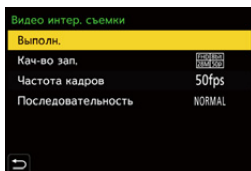

[Выполн.]	Создание видеоролика.	
[Кач-во зап.]	Устанавливается качество изображения видеозаписи.	
[Частота кадров]	Устанавливается количество кадров в секунду. Чем больше количество кадров, тем более плавным будет ролик.	
[Последовательность]	[NORMAL]	Соединение снимков в порядке записи.
	[REVERSE]	Соединение снимков в порядке, обратном записи.



- Видеоролики невозможно создать в случае установки [Системная частота] на [24.00Hz (CINEMA)].
- Видеоролики не могут быть созданы, если время записи превышает 29 минут и 59 секунд.
- В следующих случаях видеоролики не могут быть созданы, если размер файла превышает 4 Гб:
  - При использовании карты памяти SDHC и установке 4K для [Кач-во зап.]
  - При установке FHD для [Кач-во зап.]

## Съемка с использованием автоспуска

iA P A S M



- 1** Установите диск выбора режима срабатывания затвора на [⏻].

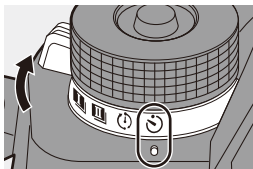

- 2** Определите композицию и отрегулируйте фокусировку.

- Нажмите кнопку затвора наполовину.
- При нажатии кнопки затвора наполовину фокусировка и экспозиция фиксируются.



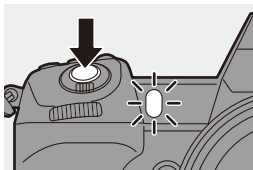

- 3** Начните запись.

- Полностью нажмите кнопку затвора.
- Индикатор автоматического таймера мигает, а затем выполняется спуск затвора.



## ❖ Настройка времени автоспуска

 →  →  → Выберите [Авт. таймер]

	Снимок выполняется через 10 секунд.
	Выполняется 3 снимка с интервалом приibl. 2 секунды через 10 секунд.
	Снимок выполняется через 2 секунды. <ul style="list-style-type: none"> <li>• Эта настройка помогает избежать дрожания фотокамеры, вызванного нажатием кнопки затвора.</li> </ul>



- При записи с автоматическим таймером рекомендуется использовать штатив.



- При использовании следующих функций  не действует:
  - [Одновр. зап. без фил.] ([Настройка фильтров])
  - [Брекетинг]
  - [Множественная экспозиц.]
- Автоспуск не действует, если одновременно вы используете следующие функции:
  - [Реж. выс. разрешения]
  - [Пост-фокус]

## Запись с брекетингом

iA P A S M



При нажатии кнопки затвора фотокамера может записать несколько изображений, автоматически изменяя значение настройки для экспозиции, диафрагмы, фокусировки или баланса белого (значение настройки или цветовую температуру).



- Брекетинг диафрагмы может выбираться в следующих режимах:
  - Режим [A]
  - Режим [M] (если светочувствительность ISO установлена на [AUTO])
- Брекетинг баланса белого (цветовая температура) можно выбрать, когда баланс белого установлен на [  $\frac{1}{K_1}$  ], [  $\frac{1}{K_2}$  ], [  $\frac{1}{K_3}$  ] или [  $\frac{1}{K_4}$  ].

### 1 Установите [Тип брекетинга].

- → [ ] → [ ] → [Брекетинг] → [Тип брекетинга]

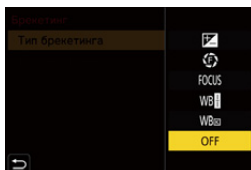

### 2 Установите [Доп. настройки]

- Информацию о [Доп. настройки] см. на странице с описанием каждого способа брекетинга.

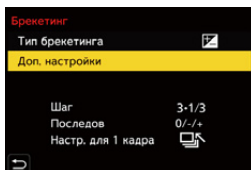

### 3 Закройте меню.

- Нажмите кнопку затвора наполовину.

### 4 Сфокусируйтесь на объекте и сделайте снимок.

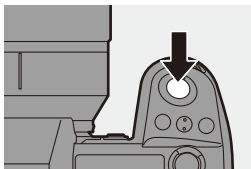



## ❖ Настройка элементов ([Тип брекетинга])

[  ] <b>Брекетинг экспозиции</b>	При нажатии кнопки затвора фотокамера выполняет запись, одновременно меняя экспозицию. (→ 163)
[  ] <b>Брекетинг диафрагмы</b>	При нажатии кнопки затвора фотокамера выполняет запись, одновременно меняя значение диафрагмы. (→ 163)
[ FOCUS ] <b>Брекетинг фокуса</b>	При нажатии кнопки затвора фотокамера выполняет запись, меняя точку фокусировки. (→ 164)
[ WB  ] <b>Брекетинг баланса белого</b>	При нажатии кнопки затвора один раз фотокамера автоматически записывает три изображения с различными значениями настройки баланса белого. (→ 165)
[ WB  ] <b>Брекетинг баланса белого (цветовая температура)</b>	При нажатии кнопки затвора один раз фотокамера автоматически записывает три изображения с различными значениями настройки баланса белого (цветовой температуры). (→ 165)
[OFF]	—



## ❖ Отмена брекетинга

Выберите [OFF] в шаге 1.



- При установке [Формат] на [65:24]/[2:1] можно использовать только брекетинг экспозиции.
- Брекетинг баланса белого и брекетинг баланса белого (цветовая температура) недоступны при использовании следующих функций:
  - Режим [iA]
  - Выполнение снимков в режиме серийной съемки
  - [RAW+FINE]/[RAW+STD.]/[RAW] ([Качество изображения])
  - [Фото HLG]
  - [Настройка фильтров]
- Запись с брекетингом недоступна при использовании следующих функций:
  - [6K/4K ФОТО]/[Пост-фокус]
  - [Интервал. съемка]
  - [Покадр. анимация] (при установке [Автосъемка])
  - [Реж. выс. разрешения]
  - [Грубый монохромный]/[Мягкий монохромный]/[Эффект миниатюры]/[Нерезкое изображение]/[Звездный фильтр]/[Солнечное сияние] ([Настройка фильтров])
  - [Множественная экспозиц.]



- Для кнопок Fn можно зарегистрировать определенные функции:  
[] ⇒ [] ⇒ [Настр.кн. Fn] ⇒ [Настройка в режиме зап.] ⇒ [Брекетинг] (→ 367)

## ❖ [Доп. настройки] (Брекетинг экспозиции)

[Шаг]	Установка количества изображений и шага компенсации экспозиции. От [3•1/3] (запись 3 изображений с интервалом 1/3 EV) до [7•1] (запись 7 изображений с интервалом 1 EV)
[Последов]	Установка порядка записи изображений.
[Настр. для 1 кадра]	<p>[□]: При каждом нажатии кнопки затвора выполняется только один снимок.</p> <p>[□□]: При однократном нажатии кнопки затвора выполняется все заданное количество снимков.</p> <ul style="list-style-type: none"> <li>• Значок [ВКТ] будет мигать, пока не будет выполнено все заданное количество снимков.</li> <li>• Этот параметр не может устанавливаться при серийной съемке. Если нажать и удерживать кнопку затвора, снимки серийной съемки выполняются до тех пор, пока не будет отснято установленное число изображений.</li> </ul>



- При съемке изображений с брекетингом экспозиции после установки значения компенсации экспозиции съемка выполняется на основе выбранного значения компенсации экспозиции.

## ❖ [Доп. настройки] (Брекетинг диафрагмы)

[Кол. изображений]	<p>[3]/[5]: запись заданного количества снимков при поочередной установке показателя диафрагмы последовательно на одно значение до и одно после, используя в качестве опорного первоначальный показатель диафрагмы.</p> <p>[ALL]: снимки выполняются со всеми показателями диафрагмы.</p>
--------------------	-------------------------------------------------------------------------------------------------------------------------------------------------------------------------------------------------------------------------------------------------------------------------------------------

## Пример при установке первоначального положения на F8.0

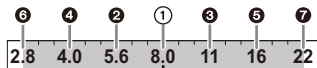

① 1-е изображение, ② 2-е изображение, ③ 3-е изображение ... ⑦ 7-е изображение

## ❖ [Доп. настройки] (Брекетинг фокуса)

[Шаг]	Установка шага настройки фокусировки. <ul style="list-style-type: none"> <li>Расстояние, на которое переместится точка фокусировки, уменьшается, если первоначальная точка фокусировки находится на небольшом расстоянии, и увеличивается, если она находится далеко.</li> </ul>
[Кол. изображений]	Установка количества изображений. <ul style="list-style-type: none"> <li>Этот параметр не может устанавливаться при серийной съемке. Снимки серийной съемки выполняются, пока нажимается кнопка затвора.</li> </ul>
[Последов]	<p><b>[0/-/+]</b>: запись с поочередным перемещением точки фокусировки последовательно вперед и назад, используя в качестве опорной первоначальную точку фокусировки.</p> <p><b>[0/+]</b>: запись с перемещением точки фокусировки к дальнему краю, используя в качестве опорной первоначальную точку фокусировки.</p>

### Например, при установке [Последов]: [0/-/+]

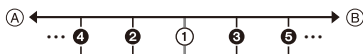

### Например, при установке [Последов]: [0/+]







- (A) Фокус: ближе  
 (B) Фокус: дальше

① 1-е изображение, ② 2-е изображение ... ⑤ 5-е изображение ...



- Снимки, выполненные в режиме брекетинга фокуса, отображаются как изображения одной группы.

## ❖ [Доп. настройки] (Брекетинг баланса белого)

Поверните ,  или  для установки шага коррекции, а затем нажмите  или .

**Поверните вправо:**

Горизонтальное направление ([A] - [B])

**Поверните влево:**

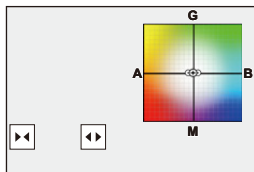

Вертикальное направление ([G] - [M])

- Этап коррекции можно также задавать касанием []/[]/[]/[].



## ❖ [Доп. настройки] (Брекетинг баланса белого (цветовая температура))

Поверните ,  или  для установки шага коррекции, а затем нажмите  или .

- Этап коррекции можно также задавать касанием []/[].

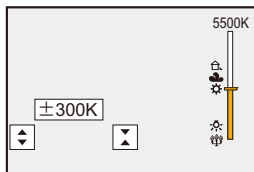

## Запись с помощью пост-фокуса

iA P A S M 

Выполнение серийной съемки с таким же качеством изображения, как и для фотоснимков 6K/4K, при автоматическом изменении точки фокусировки.

После записи можно выбрать точку фокусировки для сохраняемого снимка.

Кроме того, функция совмещения фокуса позволяет объединять изображения с несколькими точками фокусировки.

Эта настройка удобна для съемки неподвижных объектов.



Выполните серийную съемку 6K/4K с автоматическим перемещением фокуса.

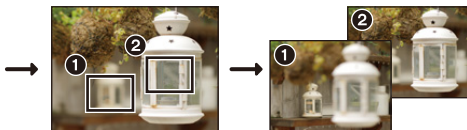



Коснитесь нужной точки фокусировки.

Создается снимок с нужной точкой фокусировки.



- Для записи используйте карту UHS класса скорости 3 или выше.
- Во время записи угол обзора сужается (при использовании полнокадрового объектива).
- Если после съемки планируется выполнить совмещение фокуса, рекомендуется во время съемки использовать штатив.

### 1 Задайте качество изображения для [Пост-фокус].

-  →  →  → [Пост-фокус] → [6K 18M]/[4K 8M]

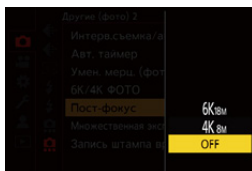

## 2 Закройте меню.

- Нажмите кнопку затвора наполовину.

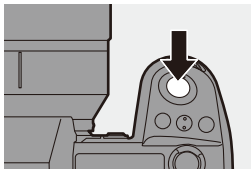

## 3 Определите композицию и отрегулируйте фокусировку.

- Нажмите кнопку затвора наполовину.
- С помощью функции автофокусировки на экране определяется точка фокусировки. (Исключая края экрана)
- Если ни на одном участке экрана нельзя сфокусироваться, начинает мигать индикатор фокусировки (A). В таком случае запись невозможна.
- Сохраняйте одно и то же расстояние до объекта съемки и одну и ту же композицию до завершения записи.

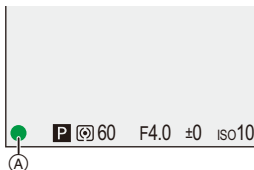

## 4 Начните запись.



- Полностью нажмите кнопку затвора.
- Запись выполняется при автоматическом изменении точки фокусировки. Когда значок (B) исчезнет, запись остановится автоматически.
- Будет записан видеоролик в формате [Формат файла записи], заданном на [MP4]. (Звук записан не будет.)
- При использовании настроек по умолчанию действует функция автоматического просмотра и отображается экран, на котором можно выбрать точку фокусировки. (→ 169)





- Поскольку съемка выполняется с таким же качеством изображения, как и для фотоснимков 6K/4K, в отношении функций записи и меню действуют некоторые ограничения.
- Настройки фокусировки невозможно изменить во время записи с помощью функции пост-фокуса.
- При использовании объективов Super 35 мм/APS-C функция [6K 18M] недоступна.
- При использовании следующих функций [Пост-фокус] не действует:
  - [Интервал. съемка]
  - [Покадр. анимация]
  - [Реж. выс. разрешения]
  - [Грубый монохромный]/[Мягкий монохромный]/[Эффект миниатюры]/[Нерезкое изображение]/[Звездный фильтр]/[Солнечное сияние] ([Настройка фильтров])
  - [Множественная экспозиц.]



- Для кнопок Fn можно зарегистрировать определенные функции:  
[  ] ⇒ [  ] ⇒ [Настр.кн. Fn] ⇒ [Настройка в режиме зап.] ⇒ [Пост-фокус] (→ [367](#))



## Выбор точки фокусировки для сохраняемого снимка

**1** Выберите изображение, записанное с помощью функции пост-фокуса, на экране воспроизведения. (→ 347)

- Выберите изображение со значком [▲] и затем нажмите ▲.
- Эту операцию также можно выполнить, коснувшись значка [▲].



**2** Коснитесь точки фокусировки.











- Когда точка будет сфокусирована, появится зеленая рамка.
- В отсутствие снимка с выбранной сфокусированной точкой появляется красная рамка. Снимок сохранить нельзя.
- Край экрана выбрать нельзя.

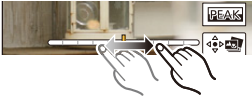

**3** Сохраните снимок.

- Прикоснитесь к [⏏].
- Снимок сохраняется в формате JPEG.

❖ **Операции выбора точки фокусировки**

Управление кнопками	Сенсорное управление	Описание операции
	<b>Касание</b>	Выбор положения фокусировки. <ul style="list-style-type: none"> <li>Выбор невозможен во время увеличенного отображения.</li> </ul>
		Увеличение отображения. <ul style="list-style-type: none"> <li>Во время увеличенного отображения можно выполнять точную настройку фокусировки с помощью ползунка. (Эту операцию также можно выполнить нажатием ◀▶.)</li> </ul> 
		Уменьшение отображения (во время увеличенного отображения).
		Переключение на операцию совмещения фокуса. (→ 171)
—		Сфокусированные участки выделяются цветом ([Усиление контуров фок.]). <ul style="list-style-type: none"> <li>[ON]/[OFF] переключается.</li> </ul>
		Сохранение снимка.



- Вывести изображение на экран телевизора, а затем выбрать точку фокусировки невозможно.

## Совмещение фокуса

Объединив несколько точек фокусировки, можно сохранить снимки, сфокусированные от переднего плана до фона.



- (A) Фокус: ближе  
(B) Фокус: дальше

**1** На экране для выбора точки фокусировки в шаге 2 на стр. 169 коснитесь [ ].

- Эту операцию также можно выполнить нажатием [ ].

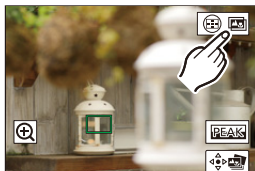

**2** Выберите способ объединения.

[Авто объединение]	Автоматический выбор снимков, пригодных для объединения с последующим объединением в один снимок.
[Объединение диапазон.]	Снимки с выбранными точками фокусировки объединяются в один снимок.

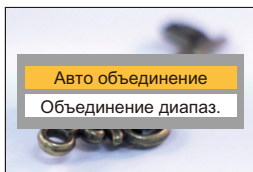

### 3 (При выборе [Объединение диапаз.])

#### Коснитесь точек фокусировки.



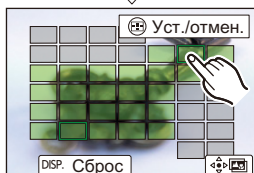
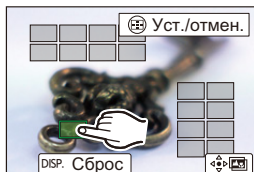

- Выберите как минимум две точки. Выбранные точки отмечаются зеленой рамкой.
- Диапазон фокусирования между двумя выбранными точками отображается зеленым цветом.
- Диапазоны, которые нельзя выбрать, отображаются серым цветом.
- Для отмены выбора еще раз коснитесь точки с зеленой рамкой.
- Для выбора последовательных точек прокрутите экран перетаскиванием.



### 4 Сохраните снимок.

- Прикоснитесь к [  ].

## ❖ Операции при выборе [Объединение диапазонов.]

Управление кнопками	Сенсорное управление	Описание операции
	Касание	Выбор точки.
[  ]	[Уст./отмен.]	Установка и отмена точки.
[DISP.]	[Все]	Выбор всех точек. (Перед выбором точек)
	[Сброс]	Отмена всех выбранных настроек. (После выбора точек)
		Объединение снимков и сохранение получившегося снимка.



- Снимок сохраняется в формате JPEG (качество снимка [FINE]), а информация о записи (информация Exif), например, выдержка, диафрагма и светочувствительность ISO, снимка с ближайшей точкой также сохраняется с сохраняемым снимком.
- Смещение изображений вследствие дрожания камеры будет настраиваться автоматически. При выполнении настроек при объединении снимков угол обзора немного сужается.
- При перемещении объекта во время записи или при большом расстоянии между объектами в результате объединения может быть получен неестественный снимок.

## [Бесшумный режим]

iA P A S M 



При этом сразу отключаются все рабочие звуки и лампа.

Звук из динамика отключается, а для вспышки и вспомогательной лампочки АФ устанавливается режим принудительного выключения.

- Устанавливаются следующие настройки:
  - [Режим вспышки]: [🔇] (Принудительное выключение вспышки)
  - [Всп. ламп. АФ]: [OFF]
  - [Тип затвора]: [ELEC.]
  - [Индикатор съемки]: [OFF]
  - [Гром. сигнала]: [🔇] (ВЫКЛ)
  - [Гр. з. сиг. АФ]: [🔇] (ВЫКЛ)
  - [Громк.затв.]: [🔇] (ВЫКЛ)
  - [Индикатор доступа к карте]: [OFF]

 ⇒ [📷] ⇒ [🔇] ⇒ Выберите [Бесшумный режим]

Настройки: [ON]/[OFF]



- Даже при установке на [ON] загораются/мигают индикаторы следующих функций:
  - Индикатор автоматического таймера
  - Подсветка информационного ЖК-экрана
  - Подсветка кнопок
- Обратите особое внимание на неприкосновенность частной жизни объекта съемки, право на фотографирование и т. п. и используйте эту функцию под свою ответственность.



- Для кнопок Fn можно зарегистрировать определенные функции:
  - [🔧] ⇒ [🌅] ⇒ [Настр.кн. Fn] ⇒ [Настройка в режиме зап.] ⇒ [Бесшумный режим] (→ 367)

## [Тип затвора]

iA P A S M 



Выбор типа затвора, который будет использоваться для выполнения снимков.

 →  →  → Выберите [Тип затвора]

[AUTO]	Тип затвора переключается автоматически в зависимости от условий съемки и выдержки.
[MECH.]	Запись с механическим затвором.
[EFC]	Запись с электронной передней шторкой.
[ELEC.]	Запись с электронным затвором.
[ELEC.+NR]	<p>Запись с электронным затвором.</p> <p>При выполнении снимков с более длительной выдержкой затвор после записи закрывается для подавления шума длительной выдержки.</p> <ul style="list-style-type: none"> <li>Во время подавления шума длительной выдержки следующий снимок сделать невозможно.</li> </ul>

	Механический затвор	Электронная передняя шторка затвора	Электронный затвор
<b>Механизм</b>	Фотокамера начинает и завершает экспозицию с помощью механического затвора.	Фотокамера начинает экспозицию электронным способом и завершает ее с помощью механического затвора.	Фотокамера начинает и завершает экспозицию электронным способом.
<b>Вспышка</b>	✓	✓	—
<b>Выдержка (сек.)</b>	[B] (от руки, макс. прибл. 30 минут) <sup>*1</sup> , 60 – 1/8000	[B] (от руки, макс. прибл. 30 минут) <sup>*1</sup> , 60 – 1/2000	[B] (от руки, макс. прибл. 60 секунд) <sup>*1</sup> , 60 – 1/8000
<b>Звук затвора</b>	Звук механического затвора	Звук механического затвора	Звук электронного затвора <sup>*2</sup>

\*1 Эта настройка доступна только в режиме [M].

\*2 Звук электронного затвора можно задать в [Громк.затв.] и [Звук электр.затвора] в [Сигнал] меню [Настр.] ([ВХОД/ВЫХОД]). (→ 448)

- Электронная передняя шторка затвора уменьшает обуславливаемую затвором размытость, т. к. вибрации от этого затвора ниже по сравнению с механическим.
- Электронный затвор позволяет выполнять съемку без вибраций от затвора.





- Чтобы снизить размытость из-за спуска затвора, можно установить несколько секунд задержки между нажатием кнопки затвора и спуском затвора:

[  ] ⇒ [  ] ⇒ [Зад.спуска затвора] (→ 406)



- Когда на экране отображается [  ], снимки выполняются с помощью электронного затвора.
- При съемке движущегося объекта с использованием электронного затвора объект может получиться на снимке искаженным.
- Если электронный затвор используется в условиях флуоресцентного или светодиодного освещения, на снимке могут появиться горизонтальные полосы. В таких случаях эффект горизонтальных полос можно снизить, повысив выдержку.
- При использовании [Бесшумный режим] настройка [Тип затвора] устанавливается на [ELEC.].
- При использовании объективов Super 35 мм/APS-C функция электронной передней шторки недоступна.



- Для кнопок Fn можно зарегистрировать определенные функции:  
[  ] ⇒ [  ] ⇒ [Настр.кн. Fn] ⇒ [Настройка в режиме зап.] ⇒ [Тип затвора] (→ 367)



## Стабилизатор изображения



В этой фотокамере одновременно можно использовать стабилизатор изображения в корпусе и стабилизатор изображения в объективе. Из режимов двойного стабилизатора изображения, эффективно объединяющих два стабилизатора изображения, этот режим поддерживает Dual I.S.2 с высокой эффективностью коррекции. Кроме того, во время видеосъемки можно использовать 5-осный гибридный стабилизатор изображения, включающий электронную стабилизацию.

### Комбинации объективов и стабилизаторов изображения (По состоянию на август 2019 г.)

Стабилизаторы изображения, которые можно использовать, зависят от прикрепленного объектива.

Прикрепленный объектив	Доступный стабилизатор изображения	Пример значка
Объективы Panasonic с функцией стабилизации изображения	Корпус+объектив (Режим Dual I.S.2)	DUAL2 
Объективы других изготовителей с функцией стабилизации изображения	Корпус или объектив	BODY / LENS 
Объективы без стабилизатора изображения	Корпус	BODY 
Объективы без функции связи	Корпус	BODY 

- 5-осный гибридный стабилизатор изображения (→ [179](#)) можно использовать с любым объективом.

## ❖ Использование стабилизатора изображения

- При использовании объектива с переключателем O.I.S. установите переключатель на объективе на [ON].
- При использовании объектива без функции обмена данными с этой фотокамерой после включения фотокамеры появляется сообщение с указанием подтвердить информацию об объективе.

Для правильной работы функции стабилизатора изображения необходимо установить поле изображения, фокусное расстояние и диапазон стабилизатора изображения в соответствии с объективом. Для выполнения настроек следуйте указаниям.

Его также можно установить с помощью меню. (→ 183)



- При наполовину нажатой кнопке затвора на экране записи может появиться значок предупреждения о дрожании фотокамеры [(⊞)]. В случае появления значка рекомендуется использовать штатив, автоспуск или пульт дистанционного управления затвором (DMW-RS2: поставляется отдельно).
- При использовании штатива рекомендуется выключить функцию стабилизатора изображения.



- Стабилизатор изображения может вызывать вибрацию или издавать рабочие звуки во время работы, но это не является неисправностью.
- При использовании следующей функции стабилизатор изображения не действует:  
– [Реж. выс. разрешения]



- При использовании объектива без функции обмена данными с этой фотокамерой можно скрыть сообщение с указанием подтвердить информацию об объективе, которое появляется после включения фотокамеры:  
[⚙] ⇒ [⊞] ⇒ [Подтв. дан. об объективе] (→ 443)
- Можно отобразить контрольную точку и проверить состояние дрожания фотокамеры:  
[⚙] ⇒ [📷] ⇒ [Состояние стаб. изображ.] (→ 437)



## Настройки стабилизатора изображения

Установка работы стабилизатора изображения в соответствии с условиями съемки.



 ⇒  ⇒  ⇒ Выберите [Стаб. изображения]

[Режим работы]	Установка движения стабилизации (размытости) в соответствии со способом записи (обычным, панорамированием). (→ 181)	
[Корпус(B.I.S.) / Объек.(O.I.S.)]	[  ] ([Корпус])	Использование стабилизатора изображения в корпусе.
	[  ] ([Объектив])	Использование стабилизатора изображения в объективе.  • Этот параметр можно установить при использовании объективов с функцией стабилизации изображения других изготовителей.
[Время включения]	[ALWAYS]	Стабилизатор изображения работает постоянно.
	[HALF-SHUTTER]	Стабилизатор изображения работает при нажатии кнопки затвора наполовину.
[Электрон.стаб (видео)]	Дрожание фотокамеры во время видеосъемки компенсируется по вертикальной, горизонтальной, продольной, поперечной осям и оси рыскания за счет одновременного использования стабилизатора в объективе, в корпусе и электронного стабилизатора изображения. (5-осного гибридного стабилизатора изображения) • Значок [  ] на экране записи меняется на [  ] во время работы функции [Электрон.стаб (видео)]. • При установке на [ON] угол обзора может сузиться.	
[Усиление стаб. из. (Видео)]	Повышение эффективности стабилизатора изображения во время видеосъемки. Этот эффект помогает создать стабильную композицию в случае выполнения записи с фиксированного ракурса. (→ 182)	
[Анаморфный (видео)]	Можно переключиться на стабилизатор изображения в соответствии с анаморфной записью. (→ 182)	
[Данные об объективе]	При использовании объектива без функции обмена данными с этой фотокамерой зарегистрируйте информацию об объективе в фотокамере. (→ 183)	







- При использовании следующих функций [Время включения] устанавливается на [ALWAYS]:
  - [  ] ([Корпус(B.I.S.) / Объек.(O.I.S.)])
  - Режим [  ]
  - Видеосъемка/[6K/4K ФОТО]/[Пост-фокус]
- При использовании следующих функций [Электрон.стаб (видео)] не действует:
  - Видео 6K/видео 5,9K/видео 5,4K
  - [Измен. част. кадров]
  - [Живое кадрирование]





- Для кнопок Fn можно зарегистрировать определенные функции:  
[  ] ⇒ [  ] ⇒ [Настр.кн. Fn] ⇒ [Настройка в режиме зап.] ⇒ [Электрон.стаб (видео)] (→ [367](#))



## ❖ [Режим работы]

Установка движения стабилизации (размытости) в соответствии со способом записи (обычным, панорамированием).

 [Нормальный]	Компенсация дрожания фотокамеры по вертикальной, горизонтальной и поворотной осям. Эта функция подходит для обычной записи.
 [Перемещение (автом.)]	Автоматическое определение направления панорамирования и компенсация дрожания фотокамеры по вертикальной и горизонтальной осям. Эта функция подходит для панорамирования.
 [Перем. (влево/вправо)]	Компенсация дрожания фотокамеры по вертикальной оси. Эта функция подходит для горизонтального панорамирования.
 [Перем. (вверх/вниз)]	Компенсация дрожания фотокамеры по горизонтальной оси. Эта функция подходит для вертикального панорамирования.
[OFF]	Выключение функции стабилизации изображения.

- Режимы работы, которые можно использовать, зависят от используемого объектива и настроек [Корпус(В.І.С.) / Объек.(О.І.С.)].
- [Перемещение (автом.)] не отображается при использовании объективов с функцией стабилизации изображения других изготовителей и установке [Корпус(В.І.С.) / Объек.(О.І.С.)] на [  ]. Установите [Перем. (влево/вправо)] или [Перем. (вверх/вниз)] в соответствии с направлением панорамирования.
- При использовании объективов с переключателем О.І.С. режим работы фотокамеры нельзя установить на [OFF]. Установите переключатель на объективе на [OFF].
- При использовании следующих функций [Режим работы] меняется на [  ] ([Нормальный]):
  - Режим [  ]
  - Видеосъемка/[6К/4К ФОТО]/[Пост-фокус]



- Для кнопок Fn можно зарегистрировать определенные функции:  
[  ] ⇒ [  ] ⇒ [Настр.кн. Fn] ⇒ [Настройка в режиме зап.] ⇒ [Стаб. изображения] (→ 367)

## ❖ [Усиление стаб. из. (Видео)]

Повышение эффективности стабилизатора изображения во время видеосъемки.

Этот эффект помогает создать стабильную композицию в случае выполнения записи с фиксированного ракурса.



Настройки: [ON]/[OFF]

- Во время работы функции [Усиление стаб. из. (Видео)] на экране записи отображается [].
- Чтобы изменить композицию во время записи, установите этот параметр на [OFF], прежде чем перемещать фотокамеру.  
Чтобы установить этот параметр на [OFF] во время записи, воспользуйтесь кнопкой Fn. (→ 367)
- С увеличением фокусного расстояния эффект стабилизации ослабевает.







- При установке [Корпус.(B.I.S.) / Объек.(O.I.S.)] на [], [Усиление стаб. из. (Видео)] недоступна.





- Для кнопок Fn можно зарегистрировать определенные функции:  
[] ⇒ [] ⇒ [Настр.кн. Fn] ⇒ [Настройка в режиме зап.] ⇒ [Усиление стаб. из. (Видео)] (→ 367)

## ❖ [Анаморфный (видео)]

Можно переключиться на стабилизатор изображения в соответствии с анаморфной записью.

Настройки: []([2.0×])/[]([1.8×])/[]([1.5×])/[]([1.33×])/[]([1.30×])/[OFF]

- Выполните настройки в соответствии со степенью увеличения используемого анаморфного объектива.
- Во время работы функции [Анаморфный (видео)] заданная степень увеличения отображается на значках стабилизатора изображения на экране записи, как показано на [>] и [/].





- В случае установки [Усиление стаб. из. (Видео)] приоритет имеет [Усиление стаб. из. (Видео)].
- При использовании следующих функций [Анаморфный (видео)] фиксируется на [OFF]:  
– [] ([Корпус.(B.I.S.) / Объек.(O.I.S.)])
- Функция стабилизатора изображения в объективе может работать неправильно. В таком случае выключите функцию стабилизатора изображения в объективе.

## ❖ [Данные об объективе]

Зарегистрируйте информацию для объективов, не имеющих функции обмена данными с фотокамерой.

Регистрируемая информация об объективе должна соответствовать стабилизатору изображения в корпусе.





Настройки этой фотокамеры позволяют переключать их в соответствии с полнокадровыми объективами или объективами Super 35 мм/APS-C. (→ 24)









Нажимая ▲▼, выберите информацию об объективе, а затем нажмите  или .

- В настройке по умолчанию зарегистрирована информация для 6 объективов с фокусным расстоянием от 24 мм до 135 мм. Можно зарегистрировать информацию о не более 12 объективах.



## Регистрация, изменение и удаление информации об объективе

- 1 Нажимая ▲▼, выберите информацию об объективе, а затем нажмите [DISP.].
  - В случае выбора информации об объективе, которая не была зарегистрирована, нажмите  или , чтобы перейти к шагу 3.
- 2 Для выбора [Редактир.] или [Удал.] нажмите ▲▼, а затем нажмите  или .
  - При выборе [Удал.] информация об объективе удаляется.
  - Информацию об используемом объективе удалить невозможно.
- 3 Введите информацию об объективе.
  - Если информация об объективе уже была зарегистрирована, она изменится.
- 4 (В случае выбора информации об объективе, которая не была зарегистрирована) Нажмите [DISP.], чтобы зарегистрировать информацию об объективе.

<b>[Поле изображения]</b>	<p>Выберите поле изображения для объектива.</p> <p><b>[FULL]</b>: полнокадровый объектив</p> <p><b>[S35mm]</b>: объектив для Super 35 мм/объектив для APS-C</p>
<b>[Фокусное расст.]</b>	<p>Ввод фокусного расстояния.</p> <ul style="list-style-type: none"> <li>• Изображения на экране прямого просмотра можно увеличить, поворачивая  .</li> </ul>
<b>[Зона I.S.]</b>	<p>Можно задать диапазон стабилизации для стабилизатора изображения, чтобы из-за стабилизатора изображения не возникало затемнение.</p> <p><b>[70%]/[80%]/[90%]/[100%]</b></p> <ul style="list-style-type: none"> <li>• Поворачивая  , выберите диапазон стабилизации, а затем для подтверждения нажмите  или  .</li> <li>• Если нажатием     выбраны четыре края, работает стабилизатор изображения в корпусе и можно проверить, есть ли затемнение. Если затемнение возникло, установите меньший диапазон.</li> </ul>
<b>[Название объектива]</b>	<p>Зарегистрируйте объектив.</p> <ul style="list-style-type: none"> <li>• Информацию о том, как вводить символы, см. на стр. <a href="#">464</a>.</li> <li>• Можно ввести не более 30 символов.</li> </ul>



# 7. Измерение/экспозиция/ светочувствительность ISO





## [Режим замера]





iA P A S M 

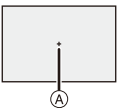

Тип оптического измерения, используемого для измерения яркости, можно изменить.

 →  →  → Выберите [Режим замера]

 (Многоточечный замер)	Способ определения наиболее подходящей экспозиции путем оценки яркости всего экрана.
 (центровзвешенный замер)	Способ оценки яркости по центру экрана.
 (Точечный замер)	Способ оценки яркости по очень маленькой области вокруг места точечного замера (A). <ul style="list-style-type: none"><li>• В случае перемещения зоны АФ соответствующим образом также перемещается место точечного измерения.</li></ul> 
 (Замер с приоритетом света)	Способ выполнения измерения по участкам экрана с большой яркостью во избежание избыточной экспозиции. Эта настройка подходит для съемки в театре и т. п.

-  • Для кнопок Fn можно зарегистрировать определенные функции:  
[] → [] → [Настр.кн. Fn] → [Настройка в режиме зап.] → [Режим замера] (→ 367)
- Стандартное значение правильной экспозиции можно изменить:  
[] → [] → [Регул. смещ. экспозиции] (→ 419)

## Режим программы АЭ



В режиме [P] (режиме программы АЭ) фотокамера автоматически устанавливает выдержку и значение диафрагмы в соответствии с яркостью объекта съемки.

Можно также использовать изменение программы для изменения сочетаний выдержки и показателей диафрагмы при сохранении экспозиции.

### 1 Установите диск выбора режима на [P].

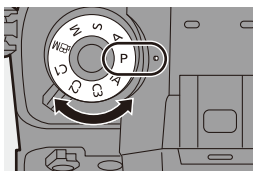

### 2 Нажмите кнопку затвора наполовину.

- Отображает показатель диафрагмы (A) и выдержку (B) на экране записи.
- Если экспозиция неправильна, показатель диафрагмы и значение выдержки будут мигать красным цветом.

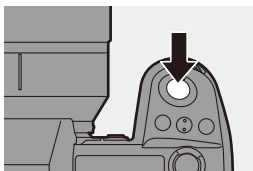

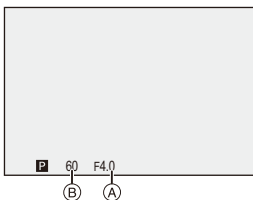

### 3 Начните запись.



## ❖ Смена программы



Вы можете изменить выдержку и показатель диафрагмы, заданные автоматически фотокамерой, сохраняя экспозицию.

С помощью этой функции можно сделать фон более размытым, уменьшив показатель диафрагмы, или увеличить динамику снимка движущегося объекта, увеличив выдержку.

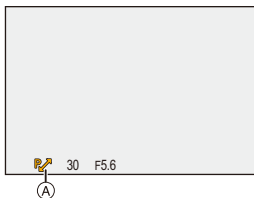
- ❶ Нажмите кнопку затвора наполовину.
  - Отображает показатель диафрагмы и выдержку на экране записи. (Прибл. 10 секунд)
- ❷ Поверните  или  при отображении значений.
  - Отображает значок изменения программы (A) на экране записи.
- ❸ Начните запись.







## Отмена изменения программы

- Установите переключатель включения/выключения фотокамеры на [OFF].
- Поворачивайте  или , пока не исчезнет значок изменения программы.



- Изменение программы не действует при использовании следующих функций:
  - Вспышка
  - [6K/4K ФОТО]/[Пост-фокус]



- Для операций с помощью дисков можно задать индивидуальные настройки:
  - [  ] ⇒ [  ] ⇒ [Настройка лимба] ⇒ [Назначить лимб (F/SS)]/[Вращение (F/SS)] (→ 428)
  - На экране записи можно отобразить экспонометр, показывающий отношение между значением диафрагмы и выдержкой:
    - [  ] ⇒ [  ] ⇒ [Экспонометр] (→ 436)

## Режим приоритета диафрагмы АЭ

iA P A S M 



В режиме [A] (режиме приоритета диафрагмы АЭ) можно задать значение диафрагмы до записи.

Выдержка устанавливается фотокамерой автоматически.



### Меньшие значения диафрагмы

Становится легче расфокусировать фон.



### Большие значения диафрагмы

Становится легче фокусировать различные объекты, включая фон.

- 1 Установите диск выбора режима на [A].

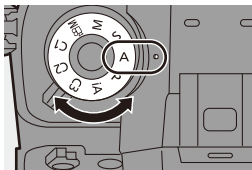

## 2 Задайте показатель диафрагмы.

- Поверните  или .

## 3 Начните запись.

- Если при нажатии кнопки затвора наполовину не удастся получить правильную экспозицию, показатель диафрагмы и выдержка будут мигать красным цветом.

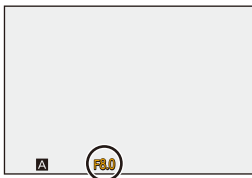
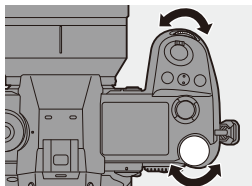

## ❖ Параметры глубины резкости

Показатель диафрагмы	Малая	Большая
Фокусное расстояние объектива	Режим телефото	Широкоугольный режим
Расстояние до объекта	Близкое	Дальше
Глубина резкости (зона в четком фокусе)	<p><b>Малая (узкая)</b> Например: если вы хотите сделать снимок с размытым фоном.</p>	<p><b>Большая (широкая)</b> Например: если вы хотите сделать снимок с фокусом на всю глубину до фона.</p>



- Эффект установленного показателя диафрагмы и выдержки не виден на экране записи.

Для проверки эффекта на экране записи используйте [Предвар. просмотр]. (→ 196)



- Яркость экрана записи и фактически записанных изображений может быть разной.

Проверьте изображения на экране воспроизведения.

- При использовании объектива с кольцом диафрагмы установите его в положение, отличное от [A], чтобы использовать значение диафрагмы объектива.



- Для операций с помощью дисков можно задать индивидуальные настройки:

[] ⇒ [] ⇒ [Настройка лимба] ⇒ [Назначить лимб (F/SS)]/  
[Вращение (F/SS)] (→ 428)

- На экране записи можно отобразить экспонометр, показывающий отношение между значением диафрагмы и выдержкой:

[] ⇒ [] ⇒ [Экспонометр] (→ 436)

## Режим приоритета выдержки АЭ

iA P A **S** M 



В режиме [S] (режиме приоритета затвора АЭ) можно задать выдержку до записи.

Значение диафрагмы устанавливается фотокамерой автоматически.

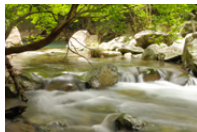

### Выдержка длиннее

Становится легче захватить движение

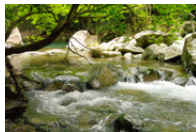

### Выдержка короче

Становится легче показать застывшее движение

- 1 Установите диск выбора режима на [S].

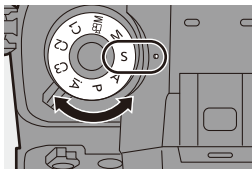

- 2 Задайте выдержку.

● Поверните  или .

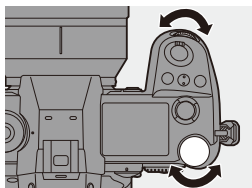



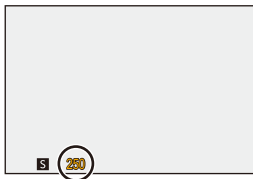

### 3 Начните запись.

- Если при нажатии кнопки затвора наполовину не удастся получить правильную экспозицию, показатель диафрагмы и выдержка будут мигать красным цветом.



- Эффект установленного показателя диафрагмы и выдержки не виден на экране записи.  
Для проверки эффекта на экране записи используйте [Предвар. просмотр]. (→ 196)
- Яркость экрана записи и фактически записанных изображений может быть разной.  
Проверьте изображения на экране воспроизведения.
- Выдержки короче 1/320 секунды не действуют при срабатывании вспышки. (→ 233)



- Для операций с помощью дисков можно задать индивидуальные настройки:  
[  ] ⇒ [  ] ⇒ [Настройка лимба] ⇒ [Назначить лимб (F/SS)]/[Вращение (F/SS)] (→ 428)
- На экране записи можно отобразить экспонометр, показывающий отношение между значением диафрагмы и выдержкой:  
[  ] ⇒ [  ] ⇒ [Экспонометр] (→ 436)



## Режим ручной экспозиции

iA P A S **M**



В режиме [M] (режиме ручной экспозиции) можно выполнять снимки, установив значение диафрагмы и выдержку вручную.

В настройках по умолчанию светочувствительность ISO установлена на [AUTO].

Поэтому светочувствительность ISO настраивается в соответствии со значением диафрагмы и выдержкой.

Компенсацию экспозиции можно также использовать при установке светочувствительности ISO на [AUTO].

### 1 Установите диск выбора режима на [M].

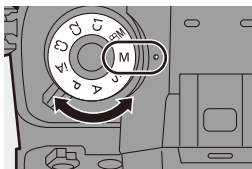

### 2 Установите значение диафрагмы и выдержку.

- Поверните для установки значения диафрагмы и для установки выдержки.

- (A) Показатель диафрагмы
- (B) Выдержка

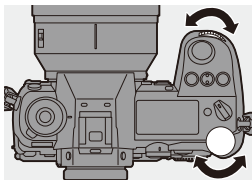

### 3 Начните запись.

- Если при нажатии кнопки затвора наполовину не удастся получить правильную экспозицию, показатель диафрагмы и выдержка будут мигать красным цветом.

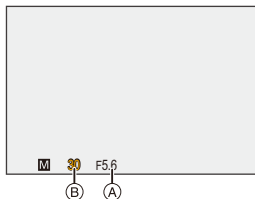

## ❖ Возможные выдержки (с)

[MECH.]	[B] (от руки, макс. припл. 30 минут), 60 – 1/8000
[EFC]	[B] (от руки, макс. припл. 30 минут), 60 – 1/2000
[ELEC.]	[B] (от руки, макс. припл. 60 секунд), 60 – 1/8000



- Эффект установленного показателя диафрагмы и выдержки не виден на экране записи.

Для проверки эффекта на экране записи используйте [Предвар. просмотр]. (→ 196)

Вы можете установить постоянное действие режима предварительного просмотра в режиме [M].

[] → [] → [Пост.предпросм] (→ 431)

- Яркость экрана записи и фактически записанных изображений может быть разной.

Проверьте изображения на экране воспроизведения.

- При использовании объектива с кольцом диафрагмы установите его в положение, отличное от [A], чтобы использовать значение диафрагмы объектива.
- Выдержки короче 1/320 секунды не действуют при срабатывании вспышки. (→ 233)



- Для операций с помощью дисков можно задать индивидуальные настройки:

[] → [] → [Настройка лимба] → [Назначить лимб (F/SS)]/[Вращение (F/SS)] (→ 428)

- На экране записи можно отобразить экспонометр, показывающий отношение между значением диафрагмы и выдержкой:

[] → [] → [Экспонометр] (→ 436)

## ❖ Помощь при ручной настройке экспозиции

В случае установки для светочувствительности ISO настройки, отличной от [AUTO], на экране записи будет отображаться подсказка по ручной настройке экспозиции (пример: ).

Вы можете проверить разницу между текущим значением экспозиции и значением правильной экспозиции ( $\pm 0$ ), определенным фотокамерой.

- Использовать в качестве руководства помощь при ручной настройке экспозиции. Рекомендуется проверять изображения на экране воспроизведения при записи.

## ❖ [B] (от руки)

Если выдержка установлена на [B] (от руки), затвор остается открытым, пока кнопка затвора полностью нажата (примерно до 30 минут).

При отпускании кнопки затвора затвор закрывается.

Используйте этот режим, когда затвор необходимо удерживать открытым длительное время для записи изображений фейерверков, ночных пейзажей или звездного неба.



- Во время записи с выдержкой от руки рекомендуется пользоваться штативом или пультом дистанционного управления затвором (DMW-RS2: поставляется отдельно).
- Запись с установкой от руки может создать заметные помехи. Если вас беспокоят помехи, до съемки рекомендуется установить [NR при длинной эксп.] (→ 397) на [ON] в меню [Фото] ([Качество изображения]).



- Запись с установкой от руки не действует при использовании следующих функций:
  - [6K/4K ФОТО]/[Пост-фокус]
  - [Интервал. съемка]
  - [Покадр. анимация] (при установке на [Автосъемка])
  - [Брекетинг]
  - [Реж. выс. разрешения]

## Режим предварительного просмотра

iA P A S M 

На экране записи можно проверить эффекты диафрагмы, физически закрыв лепестки диафрагмы объектива согласно значению диафрагмы, установленному для фактической записи.

Помимо эффектов диафрагмы, одновременно можно проверить эффекты выдержки.

- Для выполнения операций используйте кнопку Fn, для которой зарегистрирована функция [Предвар. просмотр]. В настройках по умолчанию эта функция зарегистрирована для кнопки [Fn2]. Информацию о кнопке Fn см. на стр. 367.

### Нажмите кнопку предварительного просмотра.

- При каждом нажатии кнопки происходит переключение между экранами предварительного просмотра эффекта.

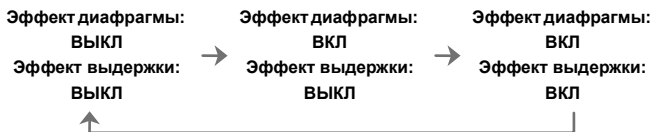
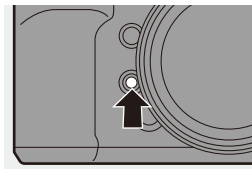

- Можно выполнять запись в режиме предварительного просмотра.
- Диапазон для проверки эффекта выдержки составляет от 8 секунд до 1/8000 секунды.
- Режим предварительного просмотра недоступен при записи с помощью [Предв. сер.съемка 6K/4K].

## Компенсация экспозиции





iA P A S M 



Если определенная фотокамерой правильная экспозиция дает слишком яркое или слишком темное изображение, экспозицию можно компенсировать.

Экспозицию можно настраивать с шагом 1/3 EV в диапазоне  $\pm 5$  EV.

При записи видеороликов или записи с помощью функции 6K/4K Фото либо пост-фокуса диапазон изменяется на  $\pm 3$  EV.

- 1 Нажмите [  ].
- 2 Компенсируйте экспозицию.
  - Поверните  ,  или  .

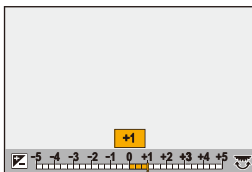
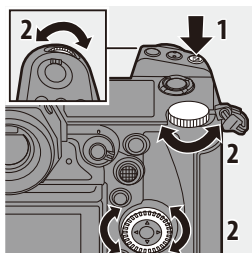



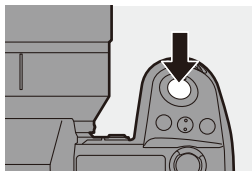





- 3 Подтвердите выбор.
  - Нажмите кнопку затвора наполовину.





- В режиме [M] можно компенсировать экспозицию, установив светочувствительность ISO на [AUTO].
- При установке [Автокомп. экспоз.] на [ON] мощность вспышки будет автоматически задаваться на уровень, соответствующий компенсации экспозиции.
- Если значение компенсации экспозиции выходит за пределы диапазона  $\pm 3$  EV, яркость экрана записи больше не меняется. Нажмите кнопку затвора наполовину или используйте блокировку АЭ, чтобы отобразить значение на экране записи.
- Установленное значение компенсации экспозиции сохраняется, даже если камера выключена.



- Стандартное значение правильной экспозиции можно изменить:  
[  ]  $\Rightarrow$  [  ]  $\Rightarrow$  [Регул. смещ. экспозиции] ( $\Rightarrow$  419)
- Можно задать сброс значения компенсации экспозиции при выключении фотокамеры:  
[  ]  $\Rightarrow$  [  ]  $\Rightarrow$  [Сброс компен.экспоз.] ( $\Rightarrow$  420)
- Можно изменить действие кнопки [  ]:  
[  ]  $\Rightarrow$  [  ]  $\Rightarrow$  [Кнопка WB/ISO/Expo.] ( $\Rightarrow$  427)
- Установку брекетинга экспозиции и настройку мощности вспышки можно выполнить на экране компенсации экспозиции:  
[  ]  $\Rightarrow$  [  ]  $\Rightarrow$  [Отоб. настр. комп. экспоз.] ( $\Rightarrow$  427)

## Фиксирование фокуса и экспозиции (блокировка АФ/АЭ)

iA P A S M



Заранее зафиксируйте фокус и экспозицию, чтобы делать снимки с одинаковыми настройками фокусировки и экспозиции, изменяя композицию. Эту функцию удобно использовать, если нужно выполнить фокусировку на краю экрана, или, например, если присутствует контровой свет.

### 1 Зарегистрируйте [AE LOCK], [AF LOCK] или [AF/AE LOCK] для кнопки Fn. (→ 367)

- Эти функции нельзя назначить для кнопок [Fn3] – [Fn7].

[AE LOCK]	Экспозиция зафиксирована.
[AF LOCK]	Фокусировка зафиксирована.
[AF/AE LOCK]	Заблокированы фокусировка и экспозиция.

### 2 Зафиксируйте фокус и экспозицию.

- Нажмите и удерживайте кнопку Fn.
- Если фокус зафиксирован, отображается значок блокировки АФ (A).
- Если экспозиция зафиксирована, отображается значок блокировки АЭ (B).

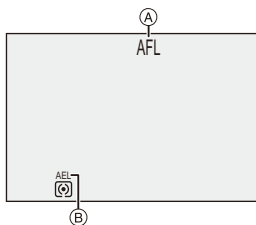

### 3 Удерживайте кнопку Fn для выбора композиции, а затем сделайте снимок.

- Полностью нажмите кнопку затвора.



- Режим изменения программы можно установить даже при заблокированной функции AE.



- Фиксацию можно сохранять без нажатия и удерживания кнопки Fn: [шестеренка] → [AEL] → [Удер блок АФ/АЭ] (→ 421)

# Светочувствительность ISO

iA P A S M



Вы можете установить световую чувствительность (светочувствительность ISO).

При использовании настроек по умолчанию можно установить значения от 100 до 51200 с шагом 1/3 EV.

Эта фотокамера поддерживает функцию Dual Native ISO, позволяющую вести съемку с высокой светочувствительностью и низким уровнем помех с помощью изменения базовой светочувствительности.

При необходимости можно установить фиксированную базовую светочувствительность.

- 1** Нажмите [ISO].
- 2** Выберите светочувствительность ISO.
  - Поверните ,  или .
  - Также выбор можно сделать, нажав [ISO].

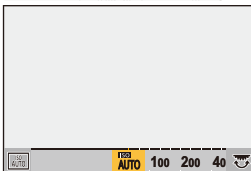
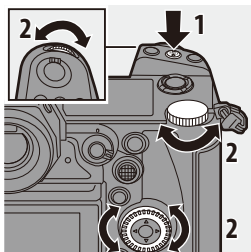

- 3** Подтвердите выбор.
  - Нажмите кнопку затвора наполовину.

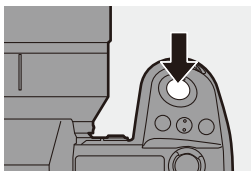



**Характеристики светочувствительности ISO**

















При установке более высоких значений светочувствительности ISO можно вести съемку с более короткой выдержкой в местах со слабым освещением, чтобы избежать дрожания фотокамеры и размытости объекта. Однако с повышением светочувствительности ISO также повышается количество помех на записанных изображениях.

**❖ Элементы настройки (светочувствительность ISO)**

<b>[AUTO]</b>	Светочувствительность ISO автоматически настраивается под яркость. <ul style="list-style-type: none"> <li>• Фотосъемка: максимум [6400]*<sup>1</sup></li> <li>• Видеосъемка: максимум [6400]*<sup>2</sup></li> </ul>
<b>[100] – [51200]</b>	Светочувствительность ISO устанавливается на выбранное значение. <ul style="list-style-type: none"> <li>• Доступный диапазон светочувствительности ISO меняется в соответствии с настройкой [Настр. ISO Dual Native] в меню [Фото] ([Качество изображения]) (→ 203).</li> <li>• Диапазон светочувствительности ISO между нижним пределом [50] и верхним пределом [204800] можно расширить, установив [Увел. чувств. ISO] (→ 419) на [ON] в меню [Пользов.] ([Качество изображения]).</li> </ul>

- \*1 Настройка по умолчанию. Верхний предел можно изменить с помощью [Чувствит. ISO (фото)].
- \*2 Настройка по умолчанию. Верхний предел можно изменить с помощью [Чувствит. ISO (видео)].
- При использовании указанных ниже функций значения светочувствительности ISO, которые можно задать, ограничены.
  - [Реж. выс. разрешения]: до верхнего предела [3200]
  - [Высокодинамичный] ([Настройка фильтров]): до нижнего предела [400], до верхнего предела [6400]
  - [Функция, отличная от [Высокодинамичный] ([Настройка фильтров]): до верхнего предела [6400]
  - [Множественная экспозиц.]: до нижнего предела [100], до верхнего предела [6400]
  - [Cinelike D2]/[Cinelike V2] ([Фото стиль]): до нижнего предела [200] (Нижний предел меняется на [100] при установке [Увел. чувств. ISO].)
  - [Like709] ([Фото стиль]): до нижнего предела [100]
  - [V-Log] ([Фото стиль]): до нижнего предела [640], до верхнего предела [51200] (Нижний предел меняется на [320] при установке [Увел. чувств. ISO].)
  - [Стандарт(HLG)]/[Монохром(HLG)]/[Like2100(HLG)] ([Фото стиль]): до нижнего предела [400]



- Можно установить верхний и нижний пределы для автоматической настройки светочувствительности ISO:
  - [  ] ⇒ [  ] ⇒ [Чувствит. ISO (фото)] (→ 398)
  - [  ] ⇒ [  ] ⇒ [Чувствит. ISO (видео)] (→ 282)
- Можно изменить интервалы между значениями для настроек светочувствительности ISO:
  - [  ] ⇒ [  ] ⇒ [Увеличение ISO] (→ 418)
- Диапазон настройки светочувствительности ISO можно расширить:
  - [  ] ⇒ [  ] ⇒ [Увел. чувств. ISO] (→ 419)
- Можно установить нижний предел выдержки для автоматической настройки светочувствительности ISO:
  - [  ] ⇒ [  ] ⇒ [Мин. выдержка] (→ 398)
- Можно изменить действие кнопки [ISO]:
  - [  ] ⇒ [  ] ⇒ [Кнопка WB/ISO/Expo.] (→ 427)
- Верхний предел для автоматической настройки светочувствительности ISO можно задать на экране настроек светочувствительности ISO:
  - [  ] ⇒ [  ] ⇒ [Настройка отобр. ISO] (→ 427)
- При записи видео единицы светочувствительности можно изменить на дБ:
  - [  ] ⇒ [  ] ⇒ [SS/опер. Усиления] (→ 286)

## [Настр. ISO Dual Native]

Можно выбрать автоматическое изменение базовой светочувствительности или установку фиксированного значения.

 →  →  → Выберите [Настр. ISO Dual Native]

	Базовая светочувствительность изменяется автоматически в соответствии с яркостью.	
<b>[AUTO]</b>	Светочувствительность ISO, которую можно установить	От [AUTO] / [100] до [51200]. При установке [Увел. чувств. ISO]: от [AUTO] / [50] до [204800].
	Установка базовой светочувствительности для низкой светочувствительности.	
<b>[LOW]</b>	Светочувствительность ISO, которую можно установить	От [AUTO] / [100] до [800]. При установке [Увел. чувств. ISO]: от [AUTO] / [50] до [800].
	Установка базовой светочувствительности для высокой светочувствительности	
<b>[HIGH]</b>	Светочувствительность ISO, которую можно установить	От [AUTO] / [640] до [51200]. При установке [Увел. чувств. ISO]: от [AUTO] / [320] до [204800].



- В следующих случаях [Настр. ISO Dual Native] устанавливается на [AUTO]:
  - При установке [Фото стиль] на [V-Log] и установке [Реж. выс. разрешения]

# 8. Баланс белого/Качество изображения

## Баланс белого (WB)

iA P A S M



Баланс белого (WB) - это функция, корректирующая цвет, создаваемый освещенным светом объектом.

Она корректирует цвета таким образом, чтобы белые объекты представлялись белым, чтобы приблизить общий цветовой оттенок к видимому глазом цвету.

Обычно для обеспечения оптимального баланса белого можно использовать автоматический режим ([AWB], [AWBc] или [AWBw]). Используйте эту функцию, если цвет изображения отличается от того, который вы ожидали, или если вы желаете изменить цвет для отражения обстановки.

- 1 Нажмите [WB].
- 2 Выберите баланс белого.
  - Поверните , или .
  - Также выбор можно сделать, нажав [WB].

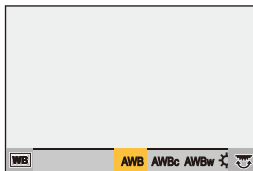
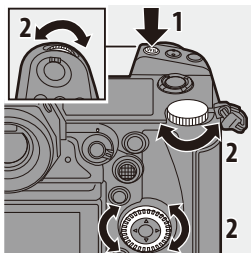

### 3 Подтвердите выбор.

- Нажмите кнопку затвора наполовину.

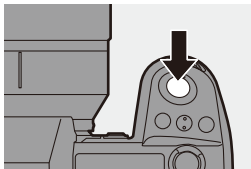

## ❖ Настройка элементов (баланс белого)

[AWB]	Авто
[AWBc]	Авто (уменьшение красноватого оттенка при освещении лампами накаливания)
[AWBw]	Авто (сохранение красноватого оттенка при освещении лампами накаливания)
[☀]	Ясное небо
[☁]	Облачное небо
[🏠]	Тень при ясном небе
[💡]	Свет лампы накаливания
[📷WB]*	Вспышка
[📷1] – [📷4]	Установка режима от 1 до 4 (→ 207)
[📷K1] – [📷K4]	Цветовые температуры от 1 до 4 (→ 207)

- \* Работает как [AWB] во время видеосъемки или при записи при помощи [6K/4K ФОТО] или [Пост-фокус].

- 1 [AWB] будет работать в пределах этого диапазона.
  - 2 Голубое небо
  - 3 Облачное небо (дождь)
  - 4 Экран телевизора
  - 5 Солнечный свет
  - 6 Белый свет лампы дневного освещения
  - 7 Свет лампы накаливания
  - 8 Восход и заход солнца
  - 9 Освещение свечами
- K=Температура света по шкале Кельвина

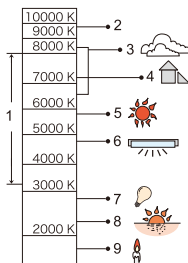

• При флуоресцентном или светодиодном освещении соответствующий баланс белого будет изменяться в зависимости от типа освещения. Используйте [AWB], [AWBc], [AWBw] или от [☀️] до [🕯️].



• При использовании [Настройка фильтров] баланс белого устанавливается на [AWB].



• Элементы настройки баланса белого можно зарегистрировать для кнопок Fn:





[⚙️] ⇒ [☀️] ⇒ [Настр.кн. Fn] ⇒ [Настройка в режиме зап.] ⇒ [Бал. бел.] (→ 367)

• Можно изменить действие кнопки [WB]:

[⚙️] ⇒ [☀️] ⇒ [Кнопка WB/ISO/Expo.] (→ 427)











## ❖ Регистрация установки баланса белого (от [ ] до [ ])

Выполнение снимков белого предмета с источником света в месте съемки для настройки баланса белого так, чтобы предмет представлялся белым.

- ❶ Нажмите [WB] и затем выберите любое значение от [  ] до [  ].
- ❷ Нажмите .
- ❸ Наведите фотокамеру на белый предмет так, чтобы он появился в рамке в центре экрана, и затем нажмите  или  .
  - При этом устанавливается баланс белого и выполняется возврат к экрану записи.

## ❖ Настройка цветовой температуры (от [ ] до [ ])

Установите числовое значение цветовой температуры баланса белого.

- ❶ Нажмите [WB] и затем выберите любое значение от [  ] до [  ].
- ❷ Нажмите  .
  - Отображается экран настройки цветовой температуры.
- ❸ Нажмите   для выбора цветовой температуры и затем нажмите  или  .
  - Брекетинг баланса белого (цветовую температуру) можно установить, поворачивая ,  или  . (→ 165)



- Можно установить цветовую температуру в диапазоне от [2500K] до [10000K].

## Как настроить баланс белого

Цвет можно регулировать даже если необходимый вам цвет не создается выбранным балансом белого.

### 1 Нажмите [WB].

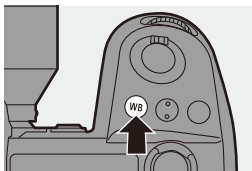





### 2 Выберите баланс белого и затем нажмите ▼.

- Отображается экран регулирования.

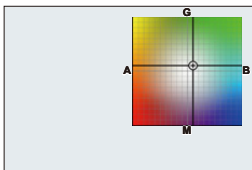
### 3 Отрегулируйте цвет.

- ◀: [A] (ЯНТАРЬ: ОРАНЖЕВЫЙ)
- ▲: [G] (ЗЕЛЕНый : ЗЕЛЕНОВАТЫЙ)
- ▶: [B] (СИНИЙ: СИНЕВАТЫЙ)
- ▼: [M] (ПУРПУРНЫЙ: КРАСНОВАТЫЙ)



- Также настройку можно выполнять по диагонали с помощью джойстика.
- Для выполнения настройки можно также прикоснуться к графику.
- Нажмите [DISP.], чтобы вернуться в исходное состояние.
- Бреккетинг баланса белого можно установить, поворачивая  ,  или  . (→ 165)



## 4 Подтвердите выбор.

- Нажмите кнопку затвора наполовину.

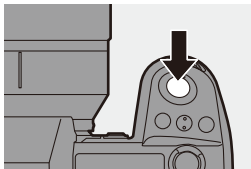

- При настройке баланса белого цвет значка экрана записи меняется на заданный цвет.  
При регулировании к стороне [G] отобразится [+], а при регулировании к стороне [M] отобразится [-].

## [Фото стиль]

iA P A S M 



Вы можете выбрать настройки обработки изображений в соответствии с объектами съемки и стилями записи изображений.

Для каждого фотостиля можно настроить качество изображения.

 →  →  → Выберите [Фото стиль]



 <b>STD</b> [Стандарт]	Стандартная настройка.
 <b>VIVID</b> [Яркий]	Настройка для получения более ярких изображений с повышенной насыщенностью и контрастностью.
 <b>NAT</b> [Естественный]	Настройка для получения более мягких изображений с пониженной контрастностью.
 <b>FLAT</b> [Ровный]	Настройка для получения более тусклых изображений с пониженной насыщенностью и контрастностью.
 <b>LAND</b> [Пейзаж]	Настройка, подходящая для пейзажей с ярким синим небом и зеленью.
 <b>PORT</b> [Портрет]	Настройка, подходящая для портретов со здоровым красивым оттенком кожи.
 <b>MONO</b> [Монохром]	Монохромная настройка, цвета полностью отсутствуют.
 <b>L.MONO</b> [L.Монохром]	Настройка черно-белого изображения с насыщенными оттенками и четкими акцентами на черном.
 <b>L.MONOD</b> [L.Монохром D]	Монохромная настройка, создающая впечатление динамичности с усилением ярких участков изображения и теней.
 <b>CINED2</b> [Cinelike D2]	Настройка для создания изображений, подобных кинофильмам, за счет применения гамма-коррекции, с отдачей приоритета динамическому диапазону. <ul style="list-style-type: none"> <li>• Эта функция подходит для процессов редактирования видео.</li> </ul>
 <b>CINEV2</b> [Cinelike V2]	Настройка для создания изображений, подобных кинофильмам, за счет применения гамма-коррекции, с отдачей приоритета контрастности.

 709L <b>[Like709]</b>	<p>Настройка для снижения избыточной экспозиции за счет применения гамма-коррекции, соответствующей Rec.709, для сжатия (настройки перегиба) очень ярких участков.</p> <ul style="list-style-type: none"> <li>Rec.709 — это сокращение от “ITU-R Recommendation BT.709”, стандарта вещания высокой четкости.</li> </ul>
 V-Log <b>[V-Log]</b>	<p>Настройка гамма-кривой, предназначенная для постсъёмочного редактирования.</p> <ul style="list-style-type: none"> <li>Он позволяет добавлять к изображениям богатые оттенки во время постсъёмочного редактирования.</li> </ul>
 <sup>HLG</sup> 2100 <b>[Like2100(HLG)]*1</b>	<p>Настройка, используемая для записи видео в формате HLG.</p>
 MY <b>[MY PHOTO STYLE 1]*2 – [MY PHOTO STYLE 10]*2</b>	<p>Изменение настроек качества изображения для элементов фотостилля на предпочтительные настройки и их регистрация в качестве элементов "Моего фотостилля". (→ 215)</p>

\*1 Можно выбрать только в режиме [P/M] и при установке 10 бит для [Кач-во зап.]. (→ 255)

\*2 При использовании настроек по умолчанию отображаются эффекты до [MY PHOTO STYLE 4]. Отображаемые в меню элементы можно установить с помощью [Пок./скр. фото стиль] в [Настройки фото стиля]. (→ 418)





• При установке [Фото HLG] используются указанные ниже параметры.

 <sup>HLG</sup> STD. <b>[Стандарт(HLG)]</b>	Стандартная установка [Фото HLG].
 <sup>HLG</sup> MONO <b>[Монохром(HLG)]</b>	Установка черного и белого для [Фото HLG].



- В режиме [iA] фотокамера работает иначе, чем в других режимах записи.
  - Можно установить [Стандарт] или [Монохром].
  - Настройка сбрасывается на [Стандарт], когда фотокамера переключается на другой режим записи или выключается.
  - Качество изображения настроить нельзя.
- Диапазон доступных значений светочувствительности ISO будет другим при установке для [Фото стиль] следующих параметров:
  - [Cinelike D2], [Cinelike V2]: до нижнего предела [200] (Нижний предел меняется на [100] при установке [Увел. чувств. ISO].)Диапазон доступных значений светочувствительности ISO также будет другим для [LOW] и [HIGH] в [Настр. ISO Dual Native].  
При необходимости сбросьте значение экспозиции в случае изменения светочувствительности ISO.
- Режим перегиба можно установить с помощью [Like709].  
Подробную информацию см. на стр. [280](#).
- При использовании [Настройка фильтров] функция [Фото стиль] недоступна.







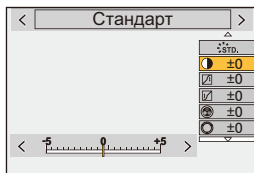

- Для кнопок Fn можно зарегистрировать определенные функции:  
[  ] ⇒ [  ] ⇒ [Настр.кн. Fn] ⇒ [Настройка в режиме зап.] ⇒ [Фото стиль] (→ [367](#))
- Можно выполнить подробные настройки фотостиля:  
[  ] ⇒ [  ] ⇒ [Настройки фото стиля] (→ [418](#))









## ❖ Настройка качества изображения



- 1 Нажатием ◀▶ выберите стиль фото.
- 2 Нажмите ▲▼ для выбора элемента и затем нажмите ◀▶ для настройки.
  - Измененные при настройке элементы отмечаются значком [\*].
- 3 Нажмите  или .
  - При настройке качества изображения значок фотостилиа на экране записи отмечается знаком [\*].



### Элементы настройки (настройка качества изображения)

	<b>[Контраст]*<sup>1</sup></b>	Настройка контрастности изображения.
	<b>[Свет]*<sup>1</sup></b>	Настройка яркости ярких участков.
	<b>[Тени]*<sup>1</sup></b>	Настройка яркости темных участков.
	<b>[Насыщенн.]*<sup>2</sup></b>	Настройка яркости цветов.
	<b>[Цветовой тон]*<sup>3</sup></b>	Настройка синего и желтого оттенка.
	<b>[Оттенок]*<sup>2</sup></b>	Если ориентиром является красный, оттенок становится ближе к фиолетовому/пурпурному или желтому/зеленому для настройки цвета всего изображения.
	<b>[Желтый]</b>	Повышение контрастности. (Эффект: слабый) Можно запечатлеть небо голубого оттенка.
	<b>[Оранжевый]</b>	Повышение контрастности. (Эффект: средний) Можно запечатлеть небо синего оттенка.
	<b>[Красный]</b>	Повышение контрастности. (Эффект: сильный) Можно запечатлеть небо намного более темного синего оттенка.
	<b>[Зеленый]</b>	Кожа и губы людей приобретают естественные оттенки. Зеленые листья выглядят ярче и насыщеннее.
	<b>[Выкл]</b>	—

 [Эф. зерна]* <sup>4</sup>	[Низк.]/ [Стандартн.]/ [Высок.]	Установка уровня эффекта зернистости.
	[Выкл]	—
 [Четкость]		Настройка контуров изображения.
 [Подав. шума]		Настройка эффекта подавления шума. • При усилении эффекта разрешение снимка может слегка уменьшиться.
 [Настр. ISO Dual Native]* <sup>5</sup>		Установка настройки ISO Dual Native. (→ 203)
 [Светочувст.]* <sup>5</sup>		Устанавливается светочувствительность ISO. (→ 200)
 [Бал. бел.]* <sup>5</sup>		Устанавливается баланс белого. (→ 204) • При выборе [WB] нажмите [  ], чтобы отобразить экран настройки баланса белого. Еще раз нажмите [  ], чтобы вернуться к исходному экрану.

- \*1 Настройка невозможна при выборе [Like709], [V-Log], [Стандарт(HLG)], [Монохром(HLG)] или [Like2100(HLG)].
- \*2 Настройка доступна при выборе параметров, отличных от [Монохром], [L.Монохром], [L.Монохром D], [V-Log] или [Монохром(HLG)].
- \*3 Настройка доступна при выборе [Монохром], [L.Монохром], [L.Монохром D] или [Монохром(HLG)].
- \*4 Настройка доступна при выборе [Монохром], [L.Монохром] или [L.Монохром D].
- \*5 Настройка доступна в случае следующей установки при выборе [MY PHOTO STYLE 1] — [MY PHOTO STYLE 10]:  
[  ] ⇒ [  ] ⇒ [Настройки фото стиля] ⇒ [Мои настр. фото стиля] ⇒ [Добавить эффекты] ⇒ [Светочувст.]/[Бал. бел.] ⇒ [ON]













- Эффекты [Эф. зерна] нельзя проверить на экране записи.
- [Эф. зерна] не действует при использовании следующих функций:  
– Видеосъемка/[6K/4K ФОТО]/[Пост-фокус]

## ❖ Регистрация настроек в "Моем фотостиле"

iA P A S M 



- 1 Нажмите   выберите стиль фото.
- 2 Отрегулируйте качество изображения.
  - В "Моем фотостиле" типы фотостиля отображаются вверху экрана настройки качества изображения. Выберите основной фотостиль.
- 3 Нажмите [DISP.].
- 4 (При выборе [MY PHOTO STYLE 1] – [MY PHOTO STYLE 10]) Для выбора [Сохранить текущую настройку] нажмите  , а затем нажмите  или  .
- 5 Нажимая  , выберите целевой номер для регистрации, а затем нажмите  или  .
  - Появится экран подтверждения. На экране подтверждения нажмите [DISP.] для изменения названия своего фотостиля. Можно ввести не более 22 символов. Двухбайтовый символ считается двумя символами. Информацию о том, как вводить символы, см. на стр. 464.



- При использовании [Фото HLG] "Мой фотостиль" зарегистрировать невозможно.

## ❖ Изменение зарегистрированных настроек "Моего фотостиля"

- 1 Выберите любое значение в диапазоне от [MY PHOTO STYLE 1] до [MY PHOTO STYLE 10].
- 2 Нажмите [DISP.], а затем установите элемент.

---

[Загрузка предв. настройки]

---

[Сохранить текущую настройку]

---

[Редактировать название]

---

[Сбросить на настройку по умолчанию]

---

## [Настройка фильтров]

iA P A S M



В этом режиме записываются дополнительные эффекты изображения (фильтры).

Для каждого фильтра можно выполнить настройку эффекта.

Кроме того, можно одновременно выполнять снимки без эффектов.

### 1 Задайте [Эффект фильтра].

- → [ ] → [ ] → [Настройка фильтров] → [Эффект фильтра] → [SET]

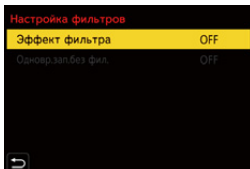

### 2 Выберите фильтр.

- Для выбора нажмите , а затем нажмите или .
- Эффект изображения (фильтр) можно также выбрать касанием примера изображения.
- При нажатии [DISP.] экран переключается в следующем порядке: обычное отображение, отображение справки и отображение списка. В экранной подсказке представлено описание каждого фильтра.

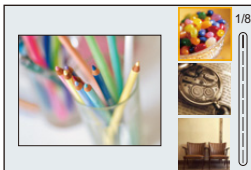

### ❖ Настройка эффекта фильтра

Эффект фильтра можно изменить.

- 1 Выберите фильтр.
- 2 Нажмите [WB] на экране записи.
- 3 Поверните , или для установки.
  - Чтобы вернуть отображение экрана записи, еще раз нажмите [WB].
  - При настройке эффекта фильтра значок фильтра на экране записи отмечается знаком [\*].









Фильтр	Настраиваемые элементы
[Выразительн.]	Четкость
[Ретро]	Цвет
[Старые времена]	Контрастность
[Высокотональный]	Цвет
[Недоэкспонирование]	Цвет
[Сепия]	Контрастность
[Монохромный]	Цвет
[Динамический монохром]	Контрастность
[Грубый монохромный]	Зернистость
[Мягкий монохромный]	Уровень расфокусировки
[Выраз. искусство]	Четкость
[Высокодинамичный]	Четкость
[Кросс-процесс]	Цвет
[Эффект мыльницы]	Цвет
[Ярк.изобр.с эфф.мыльн.]	Область с пониженной периферийной яркостью
[Пропуск отбеливания]	Контрастность
[Эффект миниатюры]	Четкость
[Нерезкое изображение]	Уровень расфокусировки
[Фэнтези]	Четкость
[Звездный фильтр]	 : Короткие лучи/длинные лучи
	 : Мало лучей/много лучей
	 : Повернуть влево/повернуть вправо
[Цветовой акцент]	Количество оставшегося цвета
[Солнечное сияние]	Цвет

## ❖ Установка фильтра с помощью сенсорного управления

- С настройками по умолчанию сенсорная вкладка не отображается. Установите [Касание вкладки] на [ON] в пункте [Устан.касан.] меню [Пользов.] ([Управление]). (→ 425)

- 1 Прикоснитесь к [  ].
- 2 Коснитесь нужной настройки для установки.  
 [  ]: Фильтр вкл./выкл.  
 [ EXPS ]: Фильтр  
 [  ]: Настройка эффектов фильтра



- Баланс белого будет зафиксирован на [AWB], а вспышка будет зафиксирована на [☹] (принудительное выключение вспышки).
- Верхний предел светочувствительности ISO - [6400].
- При установке [Высокодинамичный] нижний предел светочувствительности ISO устанавливается на [400], а верхний — на [6400]. Диапазон доступных значений светочувствительности ISO также будет другим для [LOW] и [HIGH] в [Настр. ISO Dual Native].
  - [LOW]: [AUTO] / [400] – [3200] (Базовая светочувствительность: [400])
  - [HIGH]: [AUTO] / [2500] – [6400] (Базовая светочувствительность: [2500])
 При необходимости сбросьте значение экспозиции в случае изменения светочувствительности ISO.
- В зависимости от фильтра, экран записи может выглядеть так, как будто кадры пропущены.
- [Грубый монохромный]/[Мягкий монохромный]/[Нерезкое изображение]/[Звездный фильтр]/[Солнечное сияние] недоступны при использовании следующей функции:
  - Режим [  ]
- При использовании объективов Super 35 мм/APS-C настройки [Эффект мыльницы]/[Ярк.изобр.с эфф.мыльн.] недоступны.
- В случае установки [Область изобр. видео] на [S35mm] или [PIXEL/PIXEL], видеосъемка с установкой [Эффект мыльницы]/[Ярк.изобр.с эфф.мыльн.] невозможна.
- [Эффект фильтра] не действует при использовании следующих функций:
  - [Реж. выс. разрешения]
  - [Множественная экспозиц.]



- Операции включения/выключения фильтра можно зарегистрировать для кнопки Fn:  
 [ ] ⇒ [ ] ⇒ [Настр.кн. Fn] ⇒ [Настройка в режиме зап.] ⇒ [Эффект фильтра] (→ 367)
- Если во время отображения с помощью кнопки Fn экрана настройки [Эффект фильтра] нажать [DISP.], появится экран выбора фильтра.

## ❖ Установка типа расфокусировки ([Эффект миниатюры])

- 1 Установите [Эффект фильтра] на [Эффект миниатюры].
- 2 Нажмите , чтобы отобразить экран настройки.
  - Экран настройки также можно отобразить, сначала нажав [ ], а затем - [ ].
- 3 Нажмите или для перемещения сфокусированного участка.
  - Сфокусированный участок можно также переместить касанием экрана.
  - Также можно изменить направление размытия фона, коснувшись [ ].
- 4 Поверните , или для изменения размера сфокусированного участка.
  - Этот участок также можно увеличить/уменьшить жестом щипка, раздвигая/сдвигая пальцы на экране.
  - Чтобы сбросить настройку сфокусированного участка на состояние по умолчанию, нажмите [DISP.].
- 5 Нажмите или для установки.



- В видеороликах звук не записывается.
- В случае установки системной частоты на [59.94Hz (NTSC)], длительность записанного видеоролика будет составлять приibl. 1/10 от фактического времени записи. Отображаемое время видеозаписи будет приibl. в 10 раз больше, чем время записи, отображаемое во время обычной видеосъемки.  
 В случае установки системной частоты на [50.00Hz (PAL)] или [24.00Hz (CINEMA)], длительность записанного видеоролика будет составлять приibl. 1/8 от фактического времени записи. Отображаемое время видеозаписи будет приibl. в 8 раз больше, чем время записи, отображаемое во время обычной видеосъемки.
- Если видеозапись было решено завершить через короткое время, камера может продолжать процесс записи в течение еще некоторого времени.

## ❖ Установка цвета, который нужно оставить ([Цветовой акцент])

1 Установите [Эффект фильтра] на [Цветовой акцент].

2 Нажмите ▲, чтобы отобразить экран настройки.

• Экран настройки также можно отобразить, сначала нажав [🔍], а затем - [✎].

3 Нажмите ▲▼◀▶ для перемещения рамки и выберите цвет, который вы желаете оставить.

- Перемещение можно выполнять по диагонали с помощью джойстика.
- Выбрать цвет, который нужно оставить, также можно касанием экрана.
- Чтобы переместить рамку обратно в центр, нажмите [DISP.].



4 Нажмите [MENU/SET] или [🔄] для установки.

## ❖ Установка расположения и размера источника света ([Солнечное сияние])

1 Установите [Эффект фильтра] на [Солнечное сияние].

2 Нажмите ▲, чтобы отобразить экран настройки.

• Экран настройки также можно отобразить, сначала нажав [🔍], а затем - [✎].

3 Нажмите ▲▼◀▶ для перемещения расположения центра источника света.

- Перемещение можно выполнять по диагонали с помощью джойстика.
- Расположение источника света также можно перемещать касанием экрана.

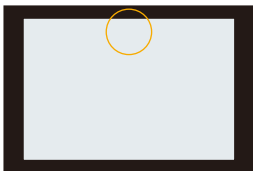

4 Поверните [☀️], [☁️] или [⚙️] для настройки размера источника света.



- Этот участок также можно увеличить/уменьшить жестом щипка, раздвигая/сдвигая пальцы на экране.
- Чтобы сбросить настройку источника света на состояние по умолчанию, нажмите [DISP.].

5 Нажмите [MENU/SET] или [🔄].

## [Одновр.зап.без фил.]



Можно одновременно выполнять снимки без добавления эффектов фильтров.

 ⇒  ⇒  ⇒ [Настройка фильтров] ⇒ Выберите [Одновр.зап.без фил.]  
 Настройки: [ON]/[OFF]



- [Одновр.зап.без фил.] не действует при использовании следующих функций:
  - Серийная съемка
  - [6K/4K ФОТО]/[Пост-фокус]
  - [Интервал. съемка]
  - [Покадр. анимация]
  - [RAW+FINE]/[RAW+STD.]/[RAW] ([Качество изображения])
  - [Брекетинг]

## [Реж. выс. разрешения]

iA P A S M



В этом режиме выполняется объединение снимков с высоким разрешением из нескольких записанных изображений.

Эта настройка удобна для съемки неподвижных объектов.

Объединенные снимки сохраняются как файлы RAW с максимальным размером изображения 96 М.

- Для уменьшения дрожания фотокамеры используйте штатив.
- Функция стабилизации изображения автоматически выключается.

### 1 Установите [Реж. выс. разрешения].

- → → → [Реж. выс. разрешения]

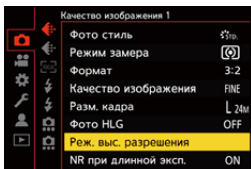

### 2 Включите режим высокого разрешения.

- Выберите [Нач.] и затем нажмите

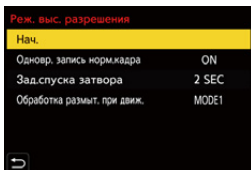
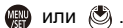

### 3 Определите композицию, а затем закрепите фотокамеру на месте.

- При определении размытости значок режима высокого разрешения (A) мигает.

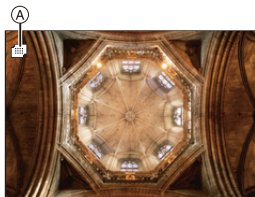

### 4 Начните запись.

- Полностью нажмите кнопку затвора.
- При использовании настроек по умолчанию включается функция [Зад. спуска затвора], поэтому между нажатием кнопки затвора и спуском затвора будет промежуток времени.
- Во время записи экран темнеет.
- Индикатор состояния записи (красный) (B) будет мигать. Не перемещайте фотокамеру, пока мигает индикатор.
- По завершении процесса объединения можно продолжить запись.



### 5 Конец [Реж. выс. разрешения].

- Нажмите [Q].

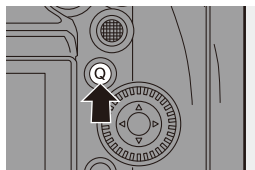

## ❖ Настройка элементов ([Реж. выс. разрешения])

[Нач.]	Включение режима высокого разрешения.
[Одновр. запись норм.кадра]	Одновременное выполнение снимков, которые не будут объединены, при установке на [ON]. Первый снимок сохраняется с установкой [Разм. кадра] на [L].
[Зад.спуска затвора]	Установка задержки между временем нажатия кнопки затвора и временем спуска затвора.
[Обработка размыт. при движ.]	Установка способа коррекции для использования при движении объекта. <b>[MODE1]:</b> приоритет отдается режиму высокого разрешения, поэтому размытость объекта выглядит на снимке, как остаточное изображение. <b>[MODE2]:</b> уменьшается остаточное изображение от размытости объекта, но такой же эффект от режима высокого разрешения в исправленном диапазоне получить невозможно.

## ❖ Качество снимка/размер изображения после объединения

- [Качество изображения] при записи будет [RAW].
- Изображения RAW, записанные в [Реж. выс. разрешения], невозможно обработать в [Обработка RAW] меню [Восп.]. Используйте программное обеспечение "SILKYPIX Developer Studio". (→ 531)
- Размер изображения зависит от настройки [Формат].



[Формат]	Размер снимка
[4:3]	10656×8000 (85 М)
[3:2]	12000×8000 (96 М)
[16:9]	12000×6736 (81 М)
[1:1]	8000×8000 (64 М)





- В [Реж. выс. разрешения] запись выполняется со следующими настройками:
  - [Тип затвора]: Устанавливается на [ELEC.]
  - Минимальное значение диафрагмы: F16
  - Выдержка: от 1 секунды до 1/8000 секунды
  - Светочувствительность ISO: до [3200]
  - Если режим фокусировки установлен на [AFC], он переключается на [AFS].
- При съемке в месте с очень яркой освещенностью или при освещении от флуоресцентных либо светодиодных ламп цветовой оттенок или яркость изображения могут измениться или на экране могут появиться горизонтальные полосы.  
Эффект горизонтальных полос можно снизить, увеличив выдержку.
- Изображение, полученные с помощью объединения, отображается в режиме автоматического просмотра.
- При использовании фотокамеры для воспроизведения края изображений невозможно отобразить увеличенными.
- Воспроизведение на других устройствах изображений, записанных фотокамерой с помощью [Реж. выс. разрешения], может оказаться невозможным.
- При использовании следующих функций [Реж. выс. разрешения] не действует:
  - [Интервал. съемка]
  - [Покадр. анимация]
  - [Настройка фильтров]
  - [Множественная экспозиц.]
- При использовании объективов Super 35 мм/APS-C запись в [Реж. выс. разрешения] невозможна.



- Для кнопок Fn можно зарегистрировать определенные функции:  
[  ] ⇒ [  ] ⇒ [Настр.кн. Fn] ⇒ [Настройка в режиме зап.] ⇒ [Реж. выс. разрешения] (→ [367](#))

## [Фото HLG]

iA P A S M 

Запись снимка в формате HLG с широким динамическим диапазоном. Яркие освещенные места, чувствительные к избыточной экспозиции, и темные участки, чувствительные к недостаточной экспозиции, можно записать с высоким качеством и богатыми оттенками — так, как видят глаза человека. Записанные снимки можно вывести через HDMI для просмотра на устройствах (телевизоре и т. п.), которые поддерживают формат снимков HLG.

Кроме того, изображения можно напрямую воспроизводить на устройствах, которые поддерживают формат HSP.

- “HLG (Hybrid Log Gamma)” — это формат HDR международного стандарта (ITU-R BT.2100).
- “HSP” — это формат снимков HDR, использующий технологию видео формата HLG. Эти изображения сохраняются с расширением файла “.HSP”.

 →  →  → Выберите [Фото HLG]

Элементы настройки	[Формат]			
	[4:3]	[3:2]	[16:9]	[1:1]
[Full-Res.]	5312×3984	5984×4000	5888×3312	4000×4000
[4K-Res.]	2880×2160	3232×2160	3840×2160	2144×2144
[OFF]	—			

- Настройки [65:24] и [2:1] для [Формат] выбрать невозможно.
- [Фото стиль] можно выбрать из [Стандарт(HLG)] или [Монохром(HLG)]. (→ 210)
- Изображения JPEG и RAW записываются одновременно в соответствии с [Качество изображения] (→ 90) и [Разм. кадра] (→ 88).  
Изображения RAW, записанные с помощью [Фото HLG], можно сохранить в формате HLG с помощью [Обработка RAW] (→ 359).

### ❖ Светочувствительность ISO при установке [Фото HLG]

Нижний предел доступной светочувствительности ISO становится [400].

- Диапазон доступных значений светочувствительности ISO также будет другим для [LOW] и [HIGH] в [Настр. ISO Dual Native].
- При необходимости сбросьте значение экспозиции в случае изменения светочувствительности ISO.





- Монитор и видоискатель этой фотокамеры не поддерживают отображение изображений формата HLG. В меню [Пользов.] ([Монитор / Экран (видео)]) можно отобразить преобразованные изображения для проверки на экране/видоискателе фотокамеры с помощью [Экран] в [HLG View Assist]. (→ 314)



- Изображения HLG выглядят темнее на устройствах, не поддерживающих формат HLG. С помощью [HDMI] в пункте [HLG View Assist] меню [Пользов.] ([Монитор / Экран (видео)]) можно установить способ преобразования для изображений, отображаемых для проверки. (→ 314)
- При использовании объективов Super 35 мм/APS-C настройку [Full-Res.] использовать невозможно.
- При использовании следующих функций [Фото HLG] не действует:
  - [6K/4K ФОТО]/[Пост-фокус]
  - [Реж. выс. разрешения]
  - [Настройка фильтров]
  - [Множественная экспозиц.]



- Для кнопок Fn можно зарегистрировать определенные функции:  
[  ] ⇒ [  ] ⇒ [Настр.кн. Fn] ⇒ [Настройка в режиме зап.] ⇒ [Фото HLG] (→ 367)

## 9. Вспышка

### Использование внешней вспышки (поставляется отдельно)

iA P A S M



При прикреплении к колодке для принадлежностей вспышки (DMW-FL580L/DMW-FL360L/DMW-FL200L: поставляется отдельно) можно выполнять съемку с использованием вспышки.

Внешнюю вспышку, имеющуюся в продаже, также можно использовать, подключив кабель синхронизации к гнезду синхронизации вспышки. Кроме того, прикрепив к фотокамере внешнюю вспышку с поддержкой функции беспроводной съемки, можно осуществлять беспроводное управление внешней вспышкой, расположенной в отдельном от фотокамеры месте.



- Снимите блинд объектива во избежание затемнения.
- Запись со вспышкой невозможна при использовании следующих функций:
  - [6K/4K ФОТО]/[Пост-фокус]
  - [ELEC.]/[Бесшумный режим]/[Реж. выс. разрешения]
  - [Настройка фильтров]

### Снятие крышки горячего башмака для аксессуаров

Прежде чем прикреплять вспышку (поставляется отдельно), снимите крышку горячего башмака для принадлежностей.

Подробную информацию о прикреплении вспышки см. в инструкции по эксплуатации вспышки.

Снимите крышку горячего башмака для принадлежностей, потянув ее в направлении стрелки ②, одновременно нажимая ее в направлении стрелки ①.

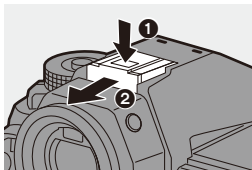

## ❖ Подключение кабеля синхронизации к гнезду синхронизации вспышки

Внешнюю вспышку, имеющуюся в продаже, можно использовать, подключив кабель синхронизации к гнезду синхронизации вспышки.



- Используйте внешнюю вспышку с напряжением синхронизации 250 В или ниже.
- Не используйте кабели синхронизации длиной 3 м или более.

**1** Чтобы снять крышку гнезда синхронизации вспышки, поверните ее в направлении, указанном стрелкой.

- Будьте осторожны, чтобы не потерять крышку гнезда синхронизации вспышки.

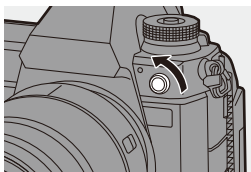

**2** Подключите кабель синхронизации к гнезду синхронизации вспышки.

- Гнездо оснащено зажимным винтом, препятствующим выпадению кабеля.
- Информацию о подключении см. в инструкции по эксплуатации кабеля синхронизации.



- В гнезде синхронизации вспышки нет полярности. Кабель синхронизации можно использовать независимо от его полярности.
- В режиме [M] гнездо синхронизации вспышки используется для синхронизации временных кодов с внешним устройством. (→ 270) При установке режима [M] не подключайте внешнюю вспышку к гнезду синхронизации вспышки. Это может вызвать неисправность фотокамеры.

## ❖ Примечания о съемке со вспышкой



- Не приближайте вспышку к объектам съемки. Из-за воздействия тепла и света от вспышки они могут деформироваться или обесцветиться.
- При многократном выполнении снимков для зарядки вспышки может потребоваться время.  
Когда вспышка заряжается, изображения записываются без срабатывания вспышки.
- После прикрепления внешней вспышки не переносите фотокамеру, держась только за внешнюю вспышку. Она может отсоединиться.
- Не используйте имеющиеся в продаже внешние вспышки с обратной полярностью или функцией, позволяющей обмен данными с фотокамерой.  
Это может привести к неисправности или неправильной работе фотокамеры.
- Подробную информацию см. в инструкции по эксплуатации внешней вспышки.

# Настройка вспышки



Вы можете установить функцию вспышки для управления срабатыванием вспышки с фотокамеры.

## [Режим вспышки]

Установка режима вспышки.

**MENU/SET** → [**📷**] → [**⚡**] → Выберите  
[Режим вспышки]

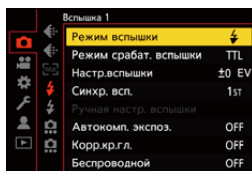

<p>[<b>⚡</b>] (Принудительное включение вспышки)</p> <p>[<b>👁️⚡</b>] (Принудительное включение/уменьшение эффекта красных глаз)</p>	<p>Вспышка срабатывает каждый раз независимо от условий съемки.</p> <p>Эта настройка подходит для съемки в условиях контрового освещения или освещения от флуоресцентных ламп.</p>
<p>[<b>⚡S</b>] (Замедленная синхронизация)</p> <p>[<b>👁️⚡S</b>] (Замедленная синхронизация /уменьшение эффекта красных глаз)</p>	<p>Во время записи изображений на фоне ночного пейзажа эта настройка позволяет снизить скорость затвора во время срабатывания вспышки и повысить яркость не только объекта съемки, но и ночного пейзажа.</p> <ul style="list-style-type: none"> <li>• Более длительные выдержки могут вызывать размытость изображения. Рекомендуется использовать штатив.</li> </ul>
<p>[<b>🚫</b>] (Принудительное выключение вспышки)</p>	<p>Вспышка не срабатывает.</p>



- Вспышка срабатывает дважды. Интервал между первой и второй вспышкой больше при установке [ ] или [ ]. Объект не должен двигаться, пока не сработает вторая вспышка.
  - [ ] и [ ] нельзя использовать при следующих установках:
    - [Режим срабат. вспышки]: [MANUAL]
    - [Синхр. всп.]: [2ND]
    - [Беспроводной]: [ON]
  - В зависимости от настроек внешней вспышки некоторые режимы вспышки могут быть недоступны.
  - Эффективность уменьшения эффекта красных глаз зависит от человека. Эффект, на который влияют такие факторы, как расстояние до человека и то, смотрит ли он в фотокамеру при срабатывании предварительной вспышки, в некоторых случаях может быть незаметен.
- Для кнопок Fn можно зарегистрировать определенные функции: [ ] ⇒ [ ] ⇒ [Настр.кн. Fn] ⇒ [Настройка в режиме зап.] ⇒ [Режим вспышки] (→ 367)

## ❖ Доступные настройки вспышки в зависимости от режима записи

Допустимые настройки вспышки зависят от режима записи.

(✓: Доступно, —: Недоступно)

Режим записи	[  ]	[  ]	[  S ]	[  S  ]	[  ]
[P]/[A]	✓	✓	✓	✓	✓
[S]/[M]	✓	✓	—	—	✓



- [ A ] и [ ] можно установить в режиме [iA]. При установке [ A ] происходит переключение на режим вспышки, соответствующий условиям съемки.



## ❖ Выдержка для режимов вспышки

[Режим вспышки]	Выдержка (сек.)
[]	1/60*1 – 1/320*2
[]	
[]	1 - 1/250
[]	

\*1 В режиме [S] установится 60 секунд, а в режиме [M] — [B] (от руки).

\*2 Максимальное значение настройки меняется на 1/250 секунды в режимах [P]/[A].

• При установке выдержки на 1/320 секунды ведущее число уменьшается.

## [Корр.кр.гл.]

При установке [Режим вспышки] на [] или [] фотокамера автоматически обнаруживает и исправляет эффект красных глаз в данных изображения.



➔ [] ➔ [] ➔ **Выберите [Корр.кр.гл.]**

Настройки: [ON]/[OFF]



- При установке [ON] на значке вспышки отображается [].
- В некоторых случаях эффект красных глаз исправить невозможно.
- При использовании [Фото HLG] функция [Корр.кр.гл.] недоступна.

## [Режим срабат. вспышки]/[Ручная настр. вспышки]

Можно выбрать автоматическую или ручную настройку мощности вспышки.

- Режим срабатывания нельзя установить при использовании вспышки (DMW-FL580L/DMW-FL360L/DMW-FL200L: поставляется отдельно). Его можно установить только при использовании внешней вспышки, в которой не используется аккумулятор (поставляется в комплекте с некоторыми моделями цифровых фотокамер Panasonic).

### 1 Установите [Режим срабат. вспышки].

-  →  →  → [Режим срабат. вспышки]

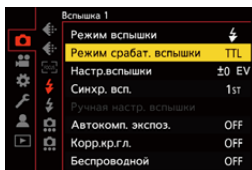

[TTL]	Установка автоматической настройки мощности вспышки фотокамерой.
[MANUAL]	Установка мощности вспышки вручную. <ul style="list-style-type: none"> <li>• При помощи [TTL] можно записывать изображения даже при записи темных сцен, когда мощность вспышки обычно повышается.</li> <li>• Мощность вспышки ([1/1] и т. д.) отображается на значке вспышки на экране записи.</li> </ul>

### 2 (При установке на [MANUAL]) Выберите [Ручная настр. вспышки], а затем нажмите

-  или .

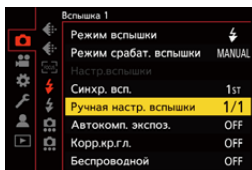

### 3 Нажимая ◀▶, установите мощность вспышки, а затем нажмите или .

- Возможна установка в диапазоне от [1/1] (полная мощность вспышки) до [1/64] с шагом 1/3.

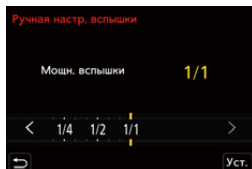

## [Настр.вспышки]

При съемке со вспышкой в режиме TTL можно настроить мощность вспышки.

### 1 Выберите [Настр.вспышки].

-  → [  ] → [  ] → [Настр.вспышки]

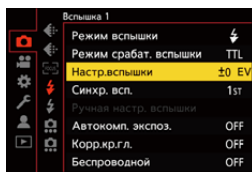

### 2 Нажимая ◀▶, настройте мощность вспышки, а затем нажмите или .

- Регулировка может выполняться в диапазоне от [-3 EV] до [+3 EV] с интервалом 1/3 EV.

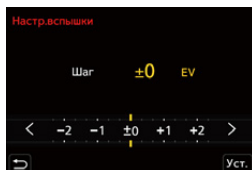



- На экране записи отображается [⚡].
- Информацию о регулировании мощности вспышки при записи с использованием беспроводной вспышки см. на стр. 240.
- [Настр.вспышки] нельзя использовать при следующих установках:
  - [Режим срабат. вспышки]: [MANUAL]
  - [Беспроводной]: [ON]



- Для кнопок Fn можно зарегистрировать определенные функции:  
[⚙] ⇒ [☀] ⇒ [Настр.кн. Fn] ⇒ [Настройка в режиме зап.] ⇒ [Настр.вспышки] (→ 367)



## [Синхр. всп.]

При съемке движущегося объекта ночью с использованием длинной выдержки и вспышки перед объектом может появиться световой хвост.

При задании [Синхр. всп.] на [2ND] можно сделать динамический снимок со световым хвостом за объектом, используя вспышку непосредственно перед закрытием затвора.

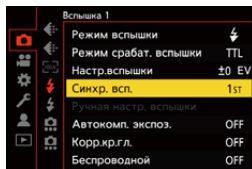
 ⇒ [📷] ⇒ [⚡] ⇒ **Выберите [Синхр. всп.]**



<b>[1ST]</b>	Это обычный метод съемки со вспышкой.	
<b>[2ND]</b>	За объектом съемки появляется источник света и снимок становится динамичным.	



- При установке [2ND] на значке вспышки экрана записи отображается [2nd].
- При установке [Беспроводной] на [ON] этот параметр устанавливается на [1ST].
- Этот эффект может не получаться при более короткой выдержке.

## [Автокомп. экспоз.]

Автоматическое регулирование мощность вспышки вместе со значением компенсации экспозиции. (→ 197)



→ [📷] → [⚡] → **Выберите [Автокомп. экспоз.]**

Настройки: [ON]/[OFF]

## Съемка с использованием беспроводной вспышки

iA P A S M



Для записи с помощью беспроводной вспышки можно использовать вспышку (DMW-FL580L/DMW-FL360L/DMW-FL200L: поставляется отдельно). Можно отдельно управлять срабатыванием вспышек в трех группах и вспышкой, прикрепленной к колодке для принадлежностей фотокамеры.

### ❖ Размещение беспроводной вспышки

Расположите беспроводную вспышку так, чтобы датчик беспроводного управления был обращен к фотокамере.

#### Пример размещения

Вспышка С расположена так, чтобы удалить от объекта тень, создаваемую вспышками групп А и В

#### Диапазон размещения

При DMW-FL360L присоединении

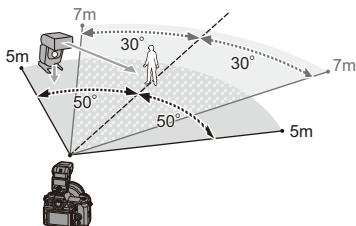
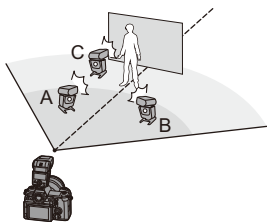

- Диапазон размещения служит в качестве руководства при записи с горизонтальным размещением фотокамеры. Диапазон может быть другим в зависимости от окружающих условий.
- Рекомендуется использовать максимум три беспроводные вспышки в каждой группе.
- Если объект слишком близко, световой сигнал связи может повлиять на экспозицию. Это воздействие можно снизить, устанавливая [Световой сигнал связи] на [LOW] или понижая мощность с помощью диффузора или подобного устройства. (→ 241)

- 1 Прикрепите внешнюю вспышку к фотокамере.  
(→ 228)
  
- 2 Установите беспроводные вспышки на режим [RC], а затем разместите их.
  - Установите канал и группу для беспроводных вспышек.
  
- 3 Подключите функцию беспроводной вспышки фотокамеры.
  -  →  →  → [Беспроводной] → [ON]
  
- 4 Установите [Беспроводной канал].
  - Выберите тот же канал, что и на стороне беспроводной вспышки.
  
- 5 Установите [Беспров. настройка]
  - Задайте режим срабатывания и мощность вспышки.

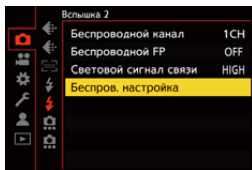
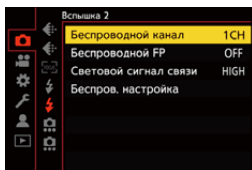
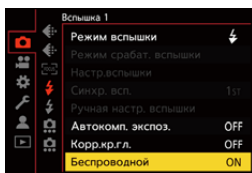
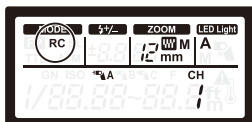
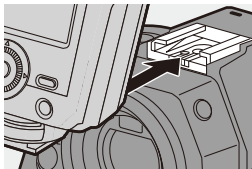

## ❖ Элементы настройки ([Беспров. настройка])

- Для пробного срабатывания вспышки нажмите [DISP.].





[Внеш.вспышка]*1	[Режим срабат. вспышки]	<p>[TTL]: фотокамера автоматически настраивает мощность вспышки.</p> <p>[AUTO]*2: Установка мощности вспышки на стороне внешней вспышки.</p> <p>[MANUAL]: установка мощности внешней вспышки вручную.</p> <p>[OFF]: Внешняя вспышка подает только световой сигнал связи.</p>
	[Настр.вспышки]	Настройка мощности внешней вспышки вручную в случае установки [Режим срабат. вспышки] на [TTL].
	[Ручная настр. вспышки]	<p>Установка мощности внешней вспышки в случае установки [Режим срабат. вспышки] на [MANUAL].</p> <ul style="list-style-type: none"> <li>Возможна установка в диапазоне от [1/1] (полная мощность вспышки) до [1/128] с шагом 1/3.</li> </ul>
[Группа А]/ [Группа В]/ [Группа С]	[Режим срабат. вспышки]	<p>[TTL]: фотокамера автоматически настраивает мощность вспышки.</p> <p>[AUTO]*1: установка мощности вспышки на стороне беспроводной вспышки.</p> <p>[MANUAL]: установка мощности беспроводной вспышки вручную.</p> <p>[OFF]: Беспроводные вспышки в указанной группе не срабатывают.</p>
	[Настр.вспышки]	Настройка мощности беспроводной вспышки вручную в случае установки [Режим срабат. вспышки] на [TTL].
	[Ручная настр. вспышки]	<p>Установка мощности беспроводной вспышки в случае установки [Режим срабат. вспышки] на [MANUAL].</p> <ul style="list-style-type: none"> <li>Возможна установка в диапазоне от [1/1] (полная мощность вспышки) до [1/128] с шагом 1/3.</li> </ul>

\*1 Данный метод нельзя выбрать при установке [Беспроводной FP].

\*2 Этот параметр невозможно установить при использовании вспышки (DMW-FL200L: поставляется отдельно).







- Для кнопок Fn можно зарегистрировать определенные функции:  
[  ] ⇒ [  ] ⇒ [Настр.кн. Fn] ⇒ [Настройка в режиме зап.] ⇒  
[Настр.беспров.вспышки] (→ 367)

## ❖ [Беспроводной FP]

Во время беспроводной съемки внешняя вспышка срабатывает в режиме FP (многократное высокоскоростное срабатывание вспышки). Такое срабатывание позволяет вести съемку с использованием вспышки даже при короткой выдержке.



⇒ [  ] ⇒ [  ] ⇒ Выберите [Беспроводной FP]  
Настройки: [ON]/[OFF]

## ❖ [Световой сигнал связи]

Установите мощность светового сигнала связи.



⇒ [  ] ⇒ [  ] ⇒ Выберите [Световой сигнал связи]  
Настройки: [HIGH]/[STANDARD]/[LOW]

# 10. Запись видеороликов

## Видеосъемка

iA P A S M 



Этой фотокамерой можно записывать видео с максимальным разрешением 6K (5952×3968).

Она также поддерживает переключение системной частоты и 3 типа формата записи файлов: AVCHD, MP4 и MOV.

В режиме [iA] (Творческий режим видео), специально предназначенном для видеосъемки, можно использовать все функции видео.

### 1 Начните запись.

- Нажмите кнопку видеосъемки (A).
- Эту операцию также можно выполнить нажатием вспомогательной кнопки видеосъемки (B).
- После нажатия на кнопку видеосъемки сразу же отпустите ее.
- Во время видеосъемки загорается передний индикатор съемки (C) и задний индикатор съемки (D).

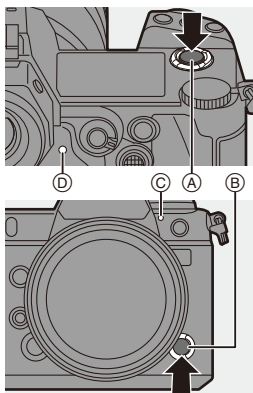

### 2 Остановите запись.

- Снова нажмите кнопку видеосъемки (A).
- Эту операцию также можно выполнить нажатием вспомогательной кнопки видеосъемки (B).

## ❖ Индикация на экране во время видеосъемки

Угол обзора при прямом просмотре меняется на угол обзора для видеосъемки, и на экране показывается время видеозаписи (E) и истекшее время записи (F).

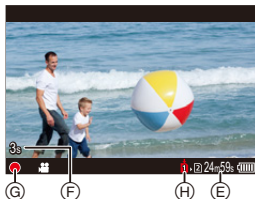

- “h” – сокращенно, часы, “m” – минуты, “s” – секунды.
- Во время видеосъемки индикатор состояния записи (G) и индикатор доступа к карте (H) загораются красным цветом.



- Если трудно сохранить фокусировку на объекте при видеосъемке с установкой АФ, нажмите кнопку затвора наполовину для повторной настройки фокусировки.

## ❖ Управление экспозицией во время видеосъемки

Видеоролики записываются с указанными ниже настройками диафрагмы, скорости затвора, светочувствительности ISO и ISO Dual Native.

Режим записи	Значение диафрагмы/скорость затвора/ светочувствительность ISO/настройка ISO Dual Native
[iA]	Фотокамера автоматически выполняет настройки в соответствии с записываемой сценой. (→ 82)
[P]/[A]/[S]/[M]	Настройки зависят от [Авт. экспозиц. в P/A/S/M] в меню [Пользов.] ([Качество изображения]). Настройка по умолчанию — [ON]. (→ 420) [ON]: запись со значениями, автоматически установленными фотокамерой. [OFF]: запись со значениями, установленными вручную.
[P/M]	Запись со значениями, установленными вручную.

## ❖ Размер для интервала разделения файлов

[Формат файла записи]	[Кач-во зап.]	Размер для интервала разделения файлов
[AVCHD]	Все	Если размер файла превышает 4 ГБ, для продолжения записи создается новый файл. Записанные файлы можно воспроизвести непрерывно.
[MP4]	[FHD]	Если время непрерывной записи превышает 30 минут или размер файла больше 4 ГБ, для продолжения записи создается новый файл.
	[4K]	<b>При использовании карты памяти SDHC:</b> Если время непрерывной записи превышает 30 минут или размер файла больше 4 ГБ, для продолжения записи создается новый файл.
[MOV]	Все	<b>При использовании карты памяти SDXC:</b> Если время непрерывной записи превышает 3 часа 4 минуты или размер файла больше 96 ГБ, для продолжения записи создается новый файл.



- При низком уровне оставшегося заряда аккумулятора или свободного места на карте индикатор съемки мигает с длинными интервалами. Когда аккумулятор разрядится или на карте не останется свободного места, видеозапись остановится и индикатор съемки будет мигать с короткими интервалами.
- Если во время видеосъемки выполняется операция, например, операция увеличения или операция кнопкой, может записываться рабочий звук автофокусировки.
- Звук работы объектива (АФ и стабилизатора изображения) может записаться на видео.
- Если вас беспокоит рабочий звук, издаваемый при нажатии кнопки видеосъемки или вспомогательной кнопки видеосъемки для остановки записи, попробуйте выполнить следующее:
  - Продлите съемку видеоролика примерно на 3 секунды, а затем отделите последнюю часть видеоролика с помощью [Редакт.видео] в меню [Восп.] ([Редактировать изобр.]).
  - Используйте для записи пульт дистанционного управления затвором (DMW-RS2: поставляется отдельно).
- В зависимости от типа карты памяти индикатор обращения к карте может отображаться на короткое время после завершения видеозаписи. Это не неисправность.
- Даже при воспроизведении на поддерживающем устройстве могут возникнуть ситуации, когда качество изображения или звука плохое, информация о записи отображается неправильно или, например, воспроизведение невозможно. Если вы столкнетесь с такими случаями, производите ролики на фотокамере.
- При повышении температуры фотокамеры вследствие одного из следующих условий может появиться значок [  ], после чего запись может остановиться. Подождите, пока фотокамера остынет.
  - Во время непрерывной видеосъемки
  - При слишком высокой температуре окружающей среды
- Видеозапись невозможна, если одновременно вы используете следующие функции:
  - [Интервал. съемка]
  - [Покадр. анимация]
  - [Грубый монохромный]/[Мягкий монохромный]/[Нерезкое изображение]/[Звездный фильтр]/[Солнечное сияние] ([Настройка фильтров])
  - [Фото HLG]
  - [Пост-фокус]



- Экран записи, информационный ЖК-экран и угол обзора при прямом просмотре можно переключить на индикацию, соответствующую видеосъемке, так же, как и в режиме [M]:  
[⚙] ⇒ [📷] ⇒ [Экран приор. видео] (→ 441)
- Можно изменить выбор индикатора съемки, который будет включаться. Настройки можно изменить так, чтобы индикаторы съемки не включались:  
[⚙] ⇒ [📶] ⇒ [Индикатор съемки] (→ 442)
- На экране записи можно отобразить красную рамку, указывающую на то, что идет видеосъемка:  
[⚙] ⇒ [📷] ⇒ [Красная рамка индик. ЗАП] (→ 441)

## Творческий режим видео



Режим [M] (Творческий режим видео) — это режим записи, используемый специально для видеосъемки, в котором можно использовать все функции видео.

В режиме [M] экран записи и информационный ЖК-экран переключаются на индикацию, соответствующую видеосъемке.

Начать и остановить видеосъемку можно с помощью кнопки затвора. Чтобы не записались рабочие звуки, изменяйте настройки экспозиции и звука с помощью сенсорного управления.

Настройки экспозиции и баланса белого можно изменять независимо от настроек для выполнения снимков.

### Индикация, соответствующая видеосъемке

#### ❖ Экран записи

На экране записи указанные ниже части переключаются на индикацию, соответствующую видеосъемке.

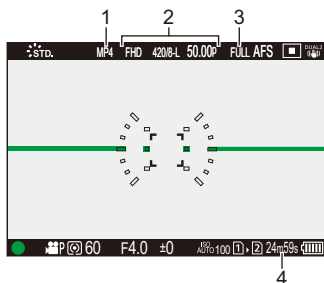

1 Формат записи файлов (→ 255)

2 Качество записи (→ 255)

3 Область изображения видео (→ 266)

4 Время видеозаписи (→ 583)

- Примеры индикации на момент покупки. Информацию о других значках, кроме описанных здесь, см. на стр. 542.

## ❖ Информационный ЖК-экран

Информационный ЖК-экран можно переключать между 2 типами отображения информации.

- Для выполнения операций используйте кнопку Fn, для которой зарегистрирована функция [Информ. ЖК-экран (видео)]. В настройках по умолчанию эта функция зарегистрирована для кнопки [Fn1].

Информацию о кнопке Fn см. на стр. 367

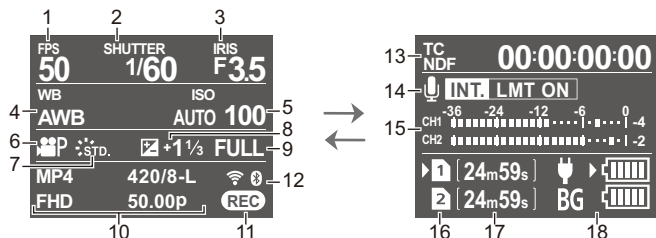
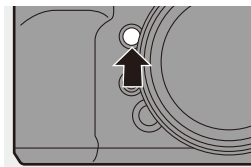

1	Частота кадров (→ 255)/ Изменяемая частота кадров (→ 297)
2	Выдержка (→ 61)
3	Значение диафрагмы (→ 61)
4	Баланс белого (→ 204)
5	Светочувствительность ISO (→ 200)/ Настройка ISO Dual Native (→ 203)
6	Режим экспозиции (→ 249)
7	Фото стиль (→ 210)/ Настройки фильтра (→ 216)
8	Значение компенсации экспозиции (→ 197)
9	Область изображения видео (→ 266)
10	Формат записи файлов (→ 255)/ Качество записи (→ 255)

11	Состояние записи (→ 242)
12	Состояние соединения Wi-Fi/ Bluetooth (→ 466)
13	Временной код (→ 268)
14	Встроенный микрофон/Внешний микрофон (→ 283, 340)/ Настройка микрофонного адаптера XLR (→ 343)/ Ограничитель уровня записи звука (→ 285)
15	Отображение уровня громкости записи (→ 283)
16	Разъем для карты (→ 48)/ Функция двойного разъема для карт (→ 92)
17	Время видеозаписи (→ 583)
18	Индикатор заряда аккумулятора (→ 44)/ Подача питания (→ 43)



- ➔ • Даже в режимах [iA]/[P]/[A]/[S]/[M], как и в режиме [M], можно переключать отображение на индикацию, соответствующую видеосъемке:

[⚙️] ➔ [📷] ➔ [Экран приор. видео] (➔ 441)

## Запись в творческом режиме видео

- 1** Установите диск выбора режима на [M].

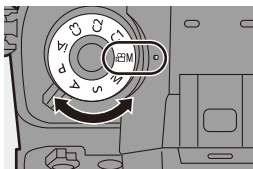

- 2** Установите режим экспозиции.

- [MENU/SET] ➔ [👤] ➔ [🔍] ➔ [Реж. выдержки] ➔ [P]/[A]/[S]/[M]

- Можно выполнить такие же операции управления экспозицией, как и в режимах [P]/[A]/[S]/[M].

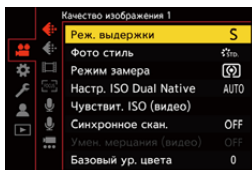

- 3** Закройте меню.

- Нажмите кнопку затвора наполовину.

#### 4 Начните запись.



- Нажмите кнопку затвора (A), кнопку видеосъемки (B) или вспомогательную кнопку видеосъемки (C).



#### 5 Остановите запись.

- Еще раз нажмите кнопку затвора, кнопку видеосъемки или вспомогательную кнопку видеосъемки.



- Для кнопок Fn можно зарегистрировать определенные функции: [  ] ⇒ [  ] ⇒ [Настр.кн. Fn] ⇒ [Настройка в режиме зап.] ⇒ [Реж. выдержки] (→ 367)

## ❖ Операции во время видеозаписи

Чтобы не записались рабочие звуки, изменяйте настройки экспозиции и звука с помощью сенсорного управления.

- С настройками по умолчанию сенсорная вкладка не отображается. Установите [Касание вкладки] на [ON] в пункте [Устан.касан.] меню [Пользов.] ([Управление]). (→ 425)

- 1 Прикоснитесь к .
- 2 Коснитесь значка.



F	Значение диафрагмы
SS	Выдержка
	Компенсация экспозиции

ISO / GAIN	Светочувствительность ISO/Усиление (дБ)
	Настройка уровня записи звука

- 3 Воспользуйтесь ползунком для установки параметра.

[▼]/[▲]: Медленное изменение настройки.

[▼▼]/[▲▲]: Быстрое изменение настройки.

- При нажатии значка  снова отображается экран шага .

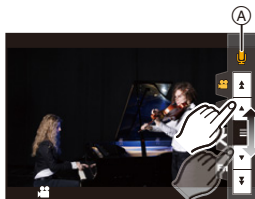

## [Наст. комб. творч. режима]







iA P A S M 



В установках по умолчанию изменение в режиме [M] таких настроек, как экспозиция и баланс белого, также отражается при записи снимков в режимах [P]/[A]/[S]/[M].

В меню [Наст. комб. творч. режима] можно разделить настройки для видеосъемки и фотосъемки.

 → [] → [] → Выберите [Наст. комб. творч. режима]

[Компенсац. F/SS/ISO/ экспоз.]	[  ]: Связь настроек записи в режиме [  M] и режиме [P]/[A]/[S]/[M]. • Выберите этот параметр, чтобы использовать одинаковые настройки в режиме [  M] и режиме [P]/[A]/[S]/[M].
[Бал. бел.]	
[Фото стиль]	
[Режим замера]	[  ]: Выполнение настроек записи в режиме [  M] и режиме [P]/[A]/[S]/[M] по отдельности. • Выберите этот параметр, чтобы разделить настройки в режиме [  M] и режиме [P]/[A]/[S]/[M].
[Режим АФ]	

## Запись видео

В этом разделе описываются настройки, используемые для видеосъемки.

- ➔ • В разделе “4. Запись фотоснимков” описанные функции работают как со снимками, так и с видео.  
См. также этот раздел.
  - [Функц. двойн. разъема кар.]: ➔ 92
  - [Настр. папки / файла]: ➔ 93
  - [Сброс номера файла]: ➔ 95

### [Системная частота]



Изменение системной частоты для записываемых и воспроизводимых на фотокамере видеороликов.

По умолчанию системная частота установлена на систему телевидения региона, в котором приобретена фотокамера.

MEGASET ➔ [🔧] ➔ [⋮] ➔ Выберите [Системная частота]

[59.94Hz (NTSC)]	Системная частота для регионов, использующих систему вещания NTSC
[50.00Hz (PAL)]	Системная частота для регионов, использующих систему вещания PAL
[24.00Hz (CINEMA)]	Системная частота для производства кинофильма



- После изменения настройки выключите и снова включите камеру.
- Если при записи используется системная частота, отличная от системы вещания в вашем регионе, видеоролики на вашем телевизоре могут воспроизводиться неправильно.

Если вы не уверены, какая у вас система вещания, или не заняты в производстве кинофильма, рекомендуется использовать настройку, установленную на момент покупки.

- После изменения настройки рекомендуется вставить другую карту и отформатировать ее на этой фотокамере.
  - Видеоролики [AVCHD] с разной системной частотой невозможно записать на 1 карту.
  - В случае установки [Формат файла записи] на [MP4] или [MOV], на этой фотокамере невозможно воспроизвести видеоролики, записанные с системной частотой, отличной от настройки [Системная частота].

## [Формат файла записи]



iA P A S M 



Установка формата записи файлов для записываемых видеороликов.

 ⇒  ⇒  ⇒ Выберите [Формат файла записи]

[AVCHD]	Этот формат файла подходит для воспроизведения на телевизорах высокой четкости.
[MP4]	Этот формат файла подходит для воспроизведения на ПК.
[MOV]	Этот формат файла подходит для редактирования изображений.

 • Для кнопок Fn можно зарегистрировать определенные функции:  
 [  ] ⇒ [  ] ⇒ [Настр.кн. Fn] ⇒ [Настройка в режиме зап.] ⇒ [Формат записи видео] (→ [367](#))

## [Кач-во зап.]

iA P A S M 



Установка качества изображения записываемых видеороликов.

Качество изображения, которое можно выбрать, зависит от настроек [Системная частота] и [Формат файла записи]. Доступные для выбора параметры [Область изобр. видео] зависят от настроек [Кач-во зап.]. Настройки [Кач-во зап.] также можно выполнить с помощью [Фильт.] (→ [264](#)), чтобы отображать лишь параметры, соответствующие вашим условиям, и с помощью [в список] (→ [265](#)), чтобы зарегистрировать часто используемые установки качества записи.

 ⇒  ⇒  ⇒ Выберите [Кач-во зап.]

- Для записи видео со скоростью передачи данных 72 Мбит/с или более требуется карта соответствующего класса скорости. Информацию об используемых картах см. на стр. [26](#).

## ❖ [Формат файла записи]: [AVCHD]

- YUV, битовое значение, сжатие изображений: 4:2:0, 8 бит, Long GOP
- Аудиоформат: Dolby Audio™ (2 кан.)

- (A) Частота кадров при записи
- (B) Скорость передачи данных
- (C) Формат сжатия видео (AVC: H.264/MPEG-4 AVC)

## [Системная частота]: [59.94Hz (NTSC)]

[Кач-во зап.]	[Область изобр. видео]			Разрешение	Формат	Ⓐ	Ⓑ (Мбит/с)	Ⓒ
	FULL	S35	P/P					
[FHD/28M/60p]*1	✓	✓	✓	1920×1080	16:9	59,94p	28	AVC
[FHD/17M/60i]	✓	✓	✓	1920×1080	16:9	59,94i	17	AVC
[FHD/24M/30p]	✓	✓	✓	1920×1080	16:9	59,94i*2	24	AVC
[FHD/24M/24p]	✓	✓	✓	1920×1080	16:9	23,98p	24	AVC

## [Системная частота]: [50.00Hz (PAL)]

[Кач-во зап.]	[Область изобр. видео]			Разрешение	Формат	Ⓐ	Ⓑ (Мбит/с)	Ⓒ
	FULL	S35	P/P					
[FHD/28M/50p]*1	✓	✓	✓	1920×1080	16:9	50,00p	28	AVC
[FHD/17M/50i]	✓	✓	✓	1920×1080	16:9	50,00i	17	AVC
[FHD/24M/25p]	✓	✓	✓	1920×1080	16:9	50,00i*3	24	AVC

\*1 AVCHD Progressive

\*2 Выход датчика: 29,97 кадр/с

\*3 Выход датчика: 25,00 кадр/с



## ❖ [Формат файла записи]: [MP4]

- YUV, битовое значение, сжатие изображений:
  - [10bit] качество записи: 4:2:0, 10 бит, Long GOP
  - [8bit] качество записи: 4:2:0, 8 бит, Long GOP
- Аудиоформат: AAC (2 кан.)

- Ⓐ Частота кадров при записи  
 Ⓑ Скорость передачи данных  
 Ⓒ Формат сжатия видео (**HEVC**: H.265/HEVC, **AVC**: H.264/MPEG-4 AVC)

### [Системная частота]: [59.94Hz (NTSC)]

[Кач-во зап.]	[Область изобр. видео]			Разрешение	Формат	Ⓐ	Ⓑ (Мбит/с)	Ⓒ
	FULL	S35	P/P					
	[4K/10bit/100M/60p]		✓					
[4K/8bit/100M/30p]	✓	✓	✓	3840×2160	16:9	29,97p	100	AVC
[4K/10bit/72M/30p]	✓	✓	✓	3840×2160	16:9	29,97p	72	HEVC
[4K/8bit/100M/24p]	✓	✓	✓	3840×2160	16:9	23,98p	100	AVC
[4K/10bit/72M/24p]	✓	✓	✓	3840×2160	16:9	23,98p	72	HEVC
[FHD/8bit/28M/60p]	✓	✓	✓	1920×1080	16:9	59,94p	28	AVC
[FHD/8bit/24M/24p]	✓	✓	✓	1920×1080	16:9	23,98p	24	AVC
[FHD/8bit/20M/30p]	✓	✓	✓	1920×1080	16:9	29,97p	20	AVC

### [Системная частота]: [50.00Hz (PAL)]

[Кач-во зап.]	[Область изобр. видео]			Разрешение	Формат	Ⓐ	Ⓑ (Мбит/с)	Ⓒ
	FULL	S35	P/P					
	[4K/10bit/100M/50p]		✓					
[4K/8bit/100M/25p]	✓	✓	✓	3840×2160	16:9	25,00p	100	AVC
[4K/10bit/72M/25p]	✓	✓	✓	3840×2160	16:9	25,00p	72	HEVC
[FHD/8bit/28M/50p]	✓	✓	✓	1920×1080	16:9	50,00p	28	AVC
[FHD/8bit/20M/25p]	✓	✓	✓	1920×1080	16:9	25,00p	20	AVC

## ❖ [Формат файла записи]: [MOV]

- YUV, битовое значение, сжатие изображений:
    - [422/10-I] качество записи: 4:2:2, 10 бит, ALL-Intra
    - [422/10-L] качество записи: 4:2:2, 10 бит, Long GOP
    - [420/10-L] качество записи: 4:2:0, 10 бит, Long GOP
    - [420/8-L] качество записи: 4:2:0, 8 бит, Long GOP
  - Аудиоформат: LPCM (2 кан.)
- Ⓐ Частота кадров при записи  
 Ⓑ Скорость передачи данных  
 Ⓒ Формат сжатия видео (**HEVC**: H.265/HEVC, **AVC**: H.264/MPEG-4 AVC)

[Системная частота]: [59.94Hz (NTSC)]								
[Кач-во зап.]	[Область избр. видео]			Разрешение	Формат	Ⓐ	Ⓑ (Мбит/с)	Ⓒ
	FULL	S35	P/P					
[6K/24p/420/10-L]	✓			5952×3968	3:2	23,98p	200	HEVC
[5.9K/30p/420/10-L]	✓			5888×3312	16:9	29,97p	200	HEVC
[5.9K/24p/420/10-L]	✓			5888×3312	16:9	23,98p	200	HEVC
[5.4K/30p/420/10-L]	✓			5376×3584	3:2	29,97p	200	HEVC
[4K-A/48p/420/10-L]		✓	✓	3328×2496	4:3	47,95p	200	HEVC
[4K-A/30p/422/10-I]		✓	✓	3328×2496	4:3	29,97p	400	AVC
[4K-A/30p/422/10-L]		✓	✓	3328×2496	4:3	29,97p	150	AVC
[4K-A/30p/420/8-L]		✓	✓	3328×2496	4:3	29,97p	100	AVC
[4K-A/24p/422/10-I]		✓	✓	3328×2496	4:3	23,98p	400	AVC
[4K-A/24p/422/10-L]		✓	✓	3328×2496	4:3	23,98p	150	AVC
[4K-A/24p/420/8-L]		✓	✓	3328×2496	4:3	23,98p	100	AVC
[C4K/60p/420/10-L]		✓	✓	4096×2160	17:9	59,94p	200	HEVC
[C4K/60p/420/8-L]		✓	✓	4096×2160	17:9	59,94p	150	AVC
[C4K/48p/420/10-L]		✓	✓	4096×2160	17:9	47,95p	200	HEVC
[C4K/30p/422/10-I]	✓	✓	✓	4096×2160	17:9	29,97p	400	AVC

[Системная частота]: [59.94Hz (NTSC)]								
[Кач-во зап.]	[Область изобр. видео]			Разрешение	Формат	Ⓐ	Ⓑ (Мбит/с)	Ⓒ
	FULL	S35	P/P					
[C4K/30p/422/10-L]	✓	✓	✓	4096×2160	17:9	29,97p	150	AVC
[C4K/30p/420/8-L]	✓	✓	✓	4096×2160	17:9	29,97p	100	AVC
[C4K/24p/422/10-I]	✓	✓	✓	4096×2160	17:9	23,98p	400	AVC
[C4K/24p/422/10-L]	✓	✓	✓	4096×2160	17:9	23,98p	150	AVC
[C4K/24p/420/8-L]	✓	✓	✓	4096×2160	17:9	23,98p	100	AVC
[4K/60p/420/10-L]		✓	✓	3840×2160	16:9	59,94p	200	HEVC
[4K/60p/420/8-L]		✓	✓	3840×2160	16:9	59,94p	150	AVC
[4K/48p/420/10-L]		✓	✓	3840×2160	16:9	47,95p	200	HEVC
[4K/30p/422/10-I]	✓	✓	✓	3840×2160	16:9	29,97p	400	AVC
[4K/30p/422/10-L]	✓	✓	✓	3840×2160	16:9	29,97p	150	AVC
[4K/30p/420/8-L]	✓	✓	✓	3840×2160	16:9	29,97p	100	AVC
[4K/24p/422/10-I]	✓	✓	✓	3840×2160	16:9	23,98p	400	AVC
[4K/24p/422/10-L]	✓	✓	✓	3840×2160	16:9	23,98p	150	AVC
[4K/24p/420/8-L]	✓	✓	✓	3840×2160	16:9	23,98p	100	AVC
[FHD/120p/420/10-L]	✓	✓		1920×1080	16:9	119,88p	150	HEVC
[FHD/60p/422/10-I]	✓	✓	✓	1920×1080	16:9	59,94p	200	AVC
[FHD/60p/422/10-L]	✓	✓	✓	1920×1080	16:9	59,94p	100	AVC
[FHD/60p/420/8-L]	✓	✓	✓	1920×1080	16:9	59,94p	100	AVC
[FHD/60i/422/10-I]	✓	✓	✓	1920×1080	16:9	59,94i	100	AVC
[FHD/60i/422/10-L]	✓	✓	✓	1920×1080	16:9	59,94i	50	AVC
[FHD/48p/420/10-L]	✓	✓	✓	1920×1080	16:9	47,95p	100	HEVC
[FHD/30p/422/10-I]	✓	✓	✓	1920×1080	16:9	29,97p	200	AVC
[FHD/30p/422/10-L]	✓	✓	✓	1920×1080	16:9	29,97p	100	AVC
[FHD/30p/420/8-L]	✓	✓	✓	1920×1080	16:9	29,97p	100	AVC
[FHD/24p/422/10-I]	✓	✓	✓	1920×1080	16:9	23,98p	200	AVC
[FHD/24p/422/10-L]	✓	✓	✓	1920×1080	16:9	23,98p	100	AVC
[FHD/24p/420/8-L]	✓	✓	✓	1920×1080	16:9	23,98p	100	AVC

## 10. Запись видеороликов

- Ⓐ Частота кадров при записи
- Ⓑ Скорость передачи данных
- Ⓒ Формат сжатия видео (**HEVC**: H.265/HEVC, **AVC**: H.264/MPEG-4 AVC)

[Системная частота]: [50.00Hz (PAL)]								
[Кач-во зап.]	[Область изобр. видео]			Разрешение	Формат	Ⓐ	Ⓑ (Мбит/с)	Ⓒ
	FULL	S35	P/P					
[5.9K/25p/420/10-L]	✓			5888×3312	16:9	25,00p	200	HEVC
[5.4K/25p/420/10-L]	✓			5376×3584	3:2	25,00p	200	HEVC
[4K-A/50p/420/10-L]		✓	✓	3328×2496	4:3	50,00p	200	HEVC
[4K-A/50p/420/8-L]		✓	✓	3328×2496	4:3	50,00p	150	AVC
[4K-A/25p/422/10-I]		✓	✓	3328×2496	4:3	25,00p	400	AVC
[4K-A/25p/422/10-L]		✓	✓	3328×2496	4:3	25,00p	150	AVC
[4K-A/25p/420/8-L]		✓	✓	3328×2496	4:3	25,00p	100	AVC
[C4K/50p/420/10-L]		✓	✓	4096×2160	17:9	50,00p	200	HEVC
[C4K/50p/420/8-L]		✓	✓	4096×2160	17:9	50,00p	150	AVC
[C4K/25p/422/10-I]	✓	✓	✓	4096×2160	17:9	25,00p	400	AVC
[C4K/25p/422/10-L]	✓	✓	✓	4096×2160	17:9	25,00p	150	AVC
[C4K/25p/420/8-L]	✓	✓	✓	4096×2160	17:9	25,00p	100	AVC
[4K/50p/420/10-L]		✓	✓	3840×2160	16:9	50,00p	200	HEVC
[4K/50p/420/8-L]		✓	✓	3840×2160	16:9	50,00p	150	AVC
[4K/25p/422/10-I]	✓	✓	✓	3840×2160	16:9	25,00p	400	AVC
[4K/25p/422/10-L]	✓	✓	✓	3840×2160	16:9	25,00p	150	AVC
[4K/25p/420/8-L]	✓	✓	✓	3840×2160	16:9	25,00p	100	AVC

[Системная частота]: [50.00Hz (PAL)]								
[Кач-во зап.]	[Область избр. видео]			Разрешение	Формат	Ⓐ	Ⓑ (Мбит/с)	Ⓒ
	FULL	S35	P/P					
[FHD/100p/420/10-L]	✓	✓		1920×1080	16:9	100,00p	150	HEVC
[FHD/50p/422/10-I]	✓	✓	✓	1920×1080	16:9	50,00p	200	AVC
[FHD/50p/422/10-L]	✓	✓	✓	1920×1080	16:9	50,00p	100	AVC
[FHD/50p/420/8-L]	✓	✓	✓	1920×1080	16:9	50,00p	100	AVC
[FHD/50i/422/10-I]	✓	✓	✓	1920×1080	16:9	50,00i	100	AVC
[FHD/50i/422/10-L]	✓	✓	✓	1920×1080	16:9	50,00i	50	AVC
[FHD/25p/422/10-I]	✓	✓	✓	1920×1080	16:9	25,00p	200	AVC
[FHD/25p/422/10-L]	✓	✓	✓	1920×1080	16:9	25,00p	100	AVC
[FHD/25p/420/8-L]	✓	✓	✓	1920×1080	16:9	25,00p	100	AVC

Ⓐ Частота кадров при записи

Ⓑ Скорость передачи данных

Ⓒ Формат сжатия видео (**HEVC**: H.265/HEVC, **AVC**: H.264/MPEG-4 AVC)

[Системная частота]: [24.00Hz (CINEMA)]								
[Кач-во зап.]	[Область избр. видео]			Разрешение	Формат	Ⓐ	Ⓑ (Мбит/с)	Ⓒ
	FULL	S35	P/P					
[6K/24p/420/10-L]	✓			5952×3968	3:2	24,00p	200	HEVC
[5.9K/24p/420/10-L]	✓			5888×3312	16:9	24,00p	200	HEVC
[4K-A/48p/420/10-L]		✓	✓	3328×2496	4:3	48,00p	200	HEVC
[4K-A/24p/422/10-I]		✓	✓	3328×2496	4:3	24,00p	400	AVC
[4K-A/24p/422/10-L]		✓	✓	3328×2496	4:3	24,00p	150	AVC
[4K-A/24p/420/8-L]		✓	✓	3328×2496	4:3	24,00p	100	AVC

[Системная частота]: [24.00Hz (CINEMA)]								
[Кач-во зап.]	[Область изобр. видео]			Разрешение	Формат	Ⓐ	Ⓑ (Мбит/с)	Ⓒ
	FULL	S35	P/P					
[C4K/48p/420/10-L]		✓	✓	4096×2160	17:9	48,00p	200	HEVC
[C4K/24p/422/10-I]	✓	✓	✓	4096×2160	17:9	24,00p	400	AVC
[C4K/24p/422/10-L]	✓	✓	✓	4096×2160	17:9	24,00p	150	AVC
[C4K/24p/420/8-L]	✓	✓	✓	4096×2160	17:9	24,00p	100	AVC
[4K/48p/420/10-L]		✓	✓	3840×2160	16:9	48,00p	200	HEVC
[4K/24p/422/10-I]	✓	✓	✓	3840×2160	16:9	24,00p	400	AVC
[4K/24p/422/10-L]	✓	✓	✓	3840×2160	16:9	24,00p	150	AVC
[4K/24p/420/8-L]	✓	✓	✓	3840×2160	16:9	24,00p	100	AVC
[FHD/48p/420/10-L]	✓	✓	✓	1920×1080	16:9	48,00p	100	HEVC
[FHD/24p/422/10-I]	✓	✓	✓	1920×1080	16:9	24,00p	200	AVC
[FHD/24p/422/10-L]	✓	✓	✓	1920×1080	16:9	24,00p	100	AVC
[FHD/24p/420/8-L]	✓	✓	✓	1920×1080	16:9	24,00p	100	AVC



- Видеоролики в этом документе обозначаются в соответствии с их разрешением следующим образом:

- Видео 6K (5952×3968): **видео 6K**
- Видео 5,9K (5888×3312): **видео 5,9K**
- Видео 5,4K (5376×3584): **видео 5,4K**
- Видео 4K-A (3328×2496): **видео анаморфного формата (4:3)**
- Видео C4K (4096×2160): **видео C4K**
- Видео 4K (3840×2160): **видео 4K**
- Видео высокой четкости (1920×1080): **видео FHD**





- Поскольку в фотокамере используется формат записи VBR, скорость передачи данных автоматически меняется в зависимости от объекта съемки. Поэтому при съемке быстродвижущегося объекта время видеозаписи сокращается.
- Видеоролики в форматах ALL-Intra и 4:2:2 10 бит предназначены для редактирования на ПК, используемом для производства видеозаписей.
- При использовании объективов Super 35 мм/APS-C невозможно установить 6K, 5,9K и 5,4K для [Кач-во зап.].
- При использовании следующей функции можно выбрать только 8-битное видео FHD:
  - [Эффект миниатюры] ([Настройка фильтров])





- Для кнопок Fn можно зарегистрировать определенные функции:  
[  ] ⇒ [  ] ⇒ [Настр.кн. Fn] ⇒ [Настройка в режиме зап.] ⇒ [Качество записи видео] (→ [367](#))
- Комбинацию [Системная частота], [Формат файла записи], [Область изобр. видео] и [Кач-во зап.] можно зарегистрировать в "Моем списке". (→ [265](#))

## ❖ [Фильт.]

При установке [Формат файла записи] на [MOV] можно задать такие параметры, как частота кадров, разрешение и кодек (YUV, битовое значение, сжатие изображений), и просто отображать качество записи, соответствующее этим условиям.

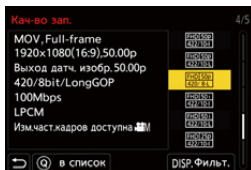
- ❶ На экране настройки [Кач-во зап.] нажмите [DISP.].
- ❷ Нажимая ▲▼, выберите элемент настройки, а затем нажмите  или .
  - Настройки: [Частота кадров]/[Разрешение]/[Кодек]/[Измен. част. кадров]/[Hybrid Log Gamma]



- ❸ Нажимая ▲▼, выберите условия фильтрации, а затем нажмите  или .
- ❹ Нажмите [DISP.] для подтверждения настройки.
  - Вернется отображение экрана настройки [Кач-во зап.].

### Сброс условий фильтрации

Выберите [ANY] в шаге ❸.

- Также условия фильтрации сбрасываются при выполнении следующего:
  - Измените [Системная частота]
  - Выбор качества записи из [Кач-во зап. (Мой список)]



- В случае изменения качества записи с помощью фильтра текущие условия фильтрации сохраняются.



## ❖ [в список]

Выбор качества записи и его регистрация в "Моем списке".

Регистрируемое качество записи можно задать в [Кач-во зап. (Мой список)].

На экране настройки [Кач-во зап.] нажмите [Q].

- Одновременно регистрируются следующие настройки:
  - [Системная частота]
  - [Формат файла записи]
  - [Область изобр. видео]

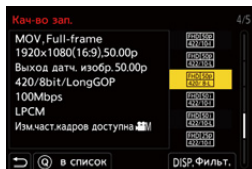

## Настройка или удаление в "Моем списке"

- 1 Выберите [Кач-во зап. (Мой список)].
  - ⇒ ⇒ ⇒ [Кач-во зап. (Мой список)]
- 2 Нажимая , выберите элемент настройки, а затем нажмите или .
  - Выбрать элементы настройки с разными системными частотами невозможно.
  - Для удаления из "Моего списка" выберите элемент и нажмите [Q].



- Можно зарегистрировать до 12 типов качества записи.



- Для кнопок Fn можно зарегистрировать определенные функции:
  - [] ⇒ [] ⇒ [Настр.кн. Fn] ⇒ [Настройка в режиме зап.] ⇒ [Кач-во зап. (Мой список)] (→ 367)

## [Область изобр. видео]

iA P A S M 



Установка области изображения во время видеосъемки. Угол обзора зависит от области изображения. При сужении области изображения можно получить телескопический эффект без ухудшения качества изображения.

 →  →  → Выберите [Область изобр. видео]

Элемент	Детали настройки	Угол обзора	Телескопический эффект
[FULL]	Запись выполняется в рамках области, соответствующей полю изображения полнокадрового объектива.	Широкого Узкий ↕	Нет ↕ Высокий
[S35mm]	Запись выполняется в рамках области, соответствующей полю изображения объектива Super 35 мм.		
[PIXEL/PIXEL]	Соответствие при записи одного пикселя на матрице одному пикселю видео. Запись в диапазоне, соответствующем диапазону разрешения в [Кач-во зап.] (→ 255)		

- Доступные для выбора параметры [Область изобр. видео] зависят от настройки [Кач-во зап.].  
Подробную информацию см. на стр. 255.
- Установка на [FULL] невозможна в указанных ниже случаях.
  - При использовании объективов Super 35 мм/APS-C
  - При установке [Поле изображения] в [Данные об объективе] на [S35mm]
- При установке на [Живое кадрирование] настройка устанавливается на [FULL].  
Однако настройка устанавливается на [S35mm] в следующих случаях:
  - При установке 59,94р или 50,00р для [Кач-во зап.]

## Область изображения (пример: видео FHD)

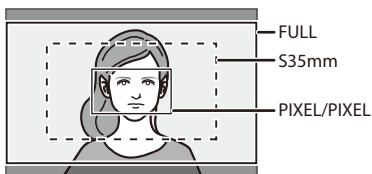

- Чтобы проверить область изображения в режимах записи, отличных от режима [M], установите [Экран приор. видео] в меню [Пользов.] ([Монитор / Экран (видео)]) на [ON]. (→ 441)

## Временной код

iA P A S M



При установке [Формат файла записи] на [AVCHD] или [MOV] временной код автоматически записывается во время видеосъемки. При установке [MP4] временной код не записывается.

### Установка временного кода

Установка параметров записи, отображения и вывода для временного кода.

#### 1 Установите [Формат файла записи] на [AVCHD] или [MOV].

- → → → [Формат файла записи] → [AVCHD]/[MOV]

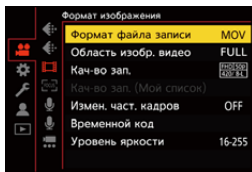

#### 2 Выберите [Временной код].

- → → → [Временной код]

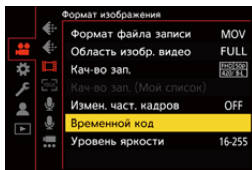

[Отобр. врем. кода]	Отображение временного кода на экране записи/экране воспроизведения.	
[Прямой подсчет]	[REC RUN]	Отсчет временного кода идет только во время записи видеок кадров.
	[FREE RUN]	Отсчет временного кода идет и тогда, когда видеосъемка остановлена, и когда фотокамера выключена.
<ul style="list-style-type: none"> <li>• При использовании следующих функций [Прямой подсчет] фиксируется на [REC RUN]:             <ul style="list-style-type: none"> <li>– [Измен. част. кадров]</li> </ul> </li> </ul>		

<b>[Знач. временного кода]</b>	<b>[Сброс]</b>	Установка на 00:00:00:00 (час: минута: секунда: номер кадра)
	<b>[Ввод вручную]</b>	Ввод часа, минуты, секунды и номера кадра вручную.
	<b>[Текущее время]</b>	Установка часа, минуты и секунды на текущее время и установка номера кадра на 00.
<b>[Режим врем. кода]</b>	<b>[DF]</b>	Выпадение кадра. Фотокамера меняет разницу между записанным временем и временным кодом. <ul style="list-style-type: none"> <li>• Секунды и кадры разделяются ".".</li> </ul> (Пример: 00:00:00.00)
	<b>[NDF]</b>	Без выпадения кадра. Временной код записывается без выпадения кадра. <ul style="list-style-type: none"> <li>• Секунды и кадры разделяются ":".</li> </ul> (Пример: 00:00:00:00)
	<ul style="list-style-type: none"> <li>• При использовании следующих функций [Режим врем. кода] устанавливается на [NDF]: <ul style="list-style-type: none"> <li>– [50.00Hz (PAL)]/[24.00Hz (CINEMA)] ([Синхронное скан.]</li> <li>– 47,95р или 23,98р [Кач-во зап.]</li> </ul> </li> </ul>	
<b>[Выв. Врем. код HDMI]</b>	<p>При записи в режиме [P/M] данные временного кода добавляются к изображениям, выводимым через HDMI.</p> <ul style="list-style-type: none"> <li>• Временной код также можно вывести через HDMI, установив диск выбора режима на [P/M] во время воспроизведения. В меню [Настр.] ([ВХОД/ВЫХОД]) установите [Режим HDMI (воспр.)] в пункте [ТВ подключение] на [AUTO]. (→ 451)</li> <li>• Экран устройства может потемнеть, в зависимости от подключенного устройства.</li> </ul>	
<b>[Внеш. настр. тайм-кода]</b>	<ul style="list-style-type: none"> <li>• Синхронизация значения по умолчанию временного кода с внешним устройством, поддерживающим ввод и вывод сигнала временного кода. (→ 270)</li> </ul>	
	<b>[Синхронизация тайм-кода]</b>	Выбор ввода (→ 273) и вывода (→ 271) для сигналов временного кода.
	<b>[Вых. ссылка на тайм-код]</b>	Установка времени для вывода сигнала временного кода. (→ 271)

## Синхронизация временного кода с внешним устройством

iA P A S M 

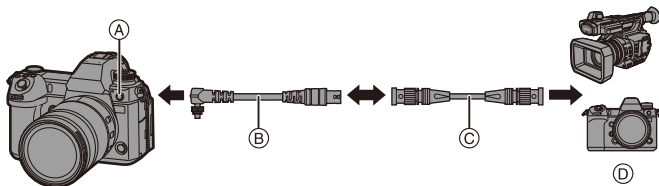

Синхронизация значения по умолчанию временного кода с внешним устройством, поддерживающим ввод и вывод сигнала временного кода.



- Ⓐ Гнездо синхронизации вспышки
- Ⓑ Кабель-переходник BNC (для ввода/вывода сигнала временного кода) (поставляется в комплекте)
- Ⓒ Кабель BNC (имеется в продаже)
- Ⓓ Внешние устройства

### ❖ Подготовка к синхронизации временного кода

При установке [Прямой подсчет] на [FREE RUN] в режиме [M] начальное значение временного кода можно синхронизировать с внешним устройством.

- 1 Установите диск выбора режима на [M].
- 2 Установите [Прямой подсчет] на [FREE RUN].
  -  ⇒  ⇒  ⇒ [Временной код] ⇒ [Прямой подсчет] ⇒ [FREE RUN]
- 3 Чтобы снять крышку гнезда синхронизации вспышки, поверните ее в направлении, указанном стрелкой.
  - Будьте осторожны, чтобы не потерять крышку гнезда синхронизации вспышки.

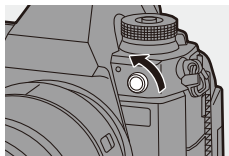

- 4** Вставьте кабель-переходник BNC (для ввода/вывода сигнала временного кода) и поверните зажимной винт в направлении стрелки для подсоединения кабеля.



- 5** Подключите кабель-переходник BNC (для ввода/вывода сигнала временного кода) к внешнему устройству с помощью кабеля BNC.



- Не используйте другие кабели-переходники BNC (для ввода/вывода сигнала временного кода), кроме поставляемого в комплекте.
- Не используйте кабели BNC длиной 2,8 м или более.
- Рекомендуется использовать кабель BNC с двойным экранированием, аналогичный 5C-FB.

## Синхронизация временного кода внешнего устройства с временным кодом фотокамеры (вывод временного кода)

Начальное значение временного кода внешнего устройства синхронизируется в соответствии с сигналом временного кода фотокамеры (сигналом LTC).

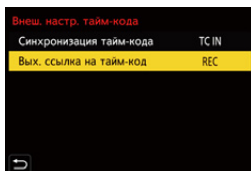

- 1** Выполните подготовку к синхронизации временного кода. (→ 270)
- 2** Выберите [Вых. ссылка на тайм-код].

- → → → [Временной код] → [Внеш. настр. тайм-кода] → [Вых. ссылка на тайм-код]



[Ссылка на запись]	Выводится сигнал временного кода для записываемых изображений.
[Ссылка на HDMI]	При подключении внешнего устройства (внешнего рекордера и т. п.) через HDMI сигнал временного кода выводится с небольшой задержкой в соответствии с изображениями HDMI.

### 3 Установите [Синхронизация тайм-кода] на [ТС OUT].

-  ⇒ [  ] ⇒ [  ] ⇒ [Временной код] ⇒ [Внеш. настр. тайм-кода] ⇒ [Синхронизация тайм-кода] ⇒ [ТС OUT]
- Сигнал временного кода выводится в соответствии с частотой кадров при записи для [Кач-во зап.] и настройкой [Режим врем. кода] ([DF]/[NDF]).

### 4 Для синхронизации временного кода используйте внешнее устройство.

#### ❖ Повторный вывод сигнала временного кода

Установив следующие настройки, сигнал временного кода (сигнал LTC) можно выводить, просто подключив внешнее устройство с помощью кабеля BNC:

- Режим [  M ]
- [Прямой подсчет] ([Временной код]): [FREE RUN]
- [Синхронизация тайм-кода] ([Внеш. настр. тайм-кода] в [Временной код]): [ТС OUT]





## Синхронизация временного кода фотокамеры с временным кодом внешнего устройства (ввод сигнала временного кода)

Начальное значение временного кода фотокамеры синхронизируется в соответствии с сигналом временного кода внешнего устройства (сигналом LTC).

- Заранее измените [Системная частота] (→ 253), [Кач-во зап.] (→ 255) и [Режим врем. кода] (→ 269) в соответствии с внешним устройством.

**1** Выполните подготовку к синхронизации временного кода. (→ 270)

**2** Установите [Синхронизация тайм-кода] на [TC IN].

-  ⇒ [  ] ⇒ [  ] ⇒ [Временной код] ⇒ [Внеш. настр. тайм-кода] ⇒ [Синхронизация тайм-кода] ⇒ [TC IN]

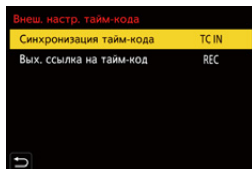

**3** Для вывода сигнала временного кода используйте внешнее устройство.

- Установите способ отсчета временного кода для внешнего устройства на непрерывный отсчет и выведите сигнал.
- При синхронизации с временным кодом внешнего устройства фотокамера находится в подчиненном состоянии, а отображаемый на экране значок [ TC ] временного кода меняется на [ **TC** ].

- В случае синхронизации нескольких фотокамер этой модели их временной код и время экспозиции синхронизируется, чтобы время начала экспозиции фотокамер совпадало.
- Время экспозиции можно синхронизировать только в первый раз после установки [Синхронизация тайм-кода] на [TC IN].

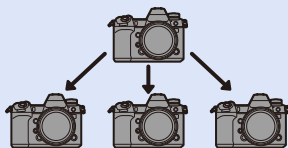

## ❖ Сохранение, снятие и восстановление подчиненного состояния

Даже если отключить кабель BNC, фотокамера останется в подчиненном состоянии.

- Чтобы вывести фотокамеру из подчиненного состояния, выполните одну из следующих операций.
  - Переключите переключатель включения/выключения фотокамеры
  - Измените режим записи
  - Измените [Системная частота]
  - Установите [Измен. част. кадров]
  - Переключите [Кач-во зап.] между 47,95р/23,98р и другой частотой кадров при записи
  - Измените следующие параметры [Временной код]  
[Прямой подсчет], [Знач. временного кода], [Режим врем. кода], [Синхронизация тайм-кода]
- Чтобы восстановить подчиненное состояние, снова подключите кабель BNC к внешнему устройству при указанных ниже настройках.  
Ввод сигнала временного кода (сигнала LTC) можно выполнить простым подключением.
  - Режим [P<sup>2</sup>M]
  - [Прямой подсчет] ([Временной код]): [FREE RUN]
  - [Синхронизация тайм-кода] ([Внеш. настр. тайм-кода] в [Временной код]): [TC IN]



- Даже если у фотокамеры и внешнего устройства разная частота системы, начальные значения временного кода можно синхронизировать. Однако обратите внимание, что при отсчете времени вверх временные коды утрачивают синхронизацию.

## Использование АФ (видео)

В этом разделе описывается использование АФ во время видеосъемки.

- ➔ • В разделе “5. Фокусировка/увеличение” описанные функции работают как со снимками, так и с видео.
  - Выбор режима фокусировки: ➔ 96
  - Выбор режима АФ: ➔ 103
  - Операция перемещения зоны АФ: ➔ 118
  - Запись с помощью РФ: ➔ 123
  - Запись с увеличением: ➔ 127

### [Непрер. АФ]



Можно выбрать способ установки фокуса в АФ при видеосъемке.

➔ ➔ ➔ Выберите [Непрер. АФ]

[MODE1]	Фотокамера автоматически выполняет непрерывную фокусировку только во время записи.
[MODE2]	<p>Фотокамера автоматически обеспечивает непрерывную фокусировку на объекте в режиме ожидания записи и во время записи.</p> <ul style="list-style-type: none"> <li>• Чтобы непрерывно фокусироваться на объектах во время ожидания записи в режимах [P]/[A]/[S]/[M], установите [Экран приор. видео] на [ON] в меню [Пользов.] ([Монитор / Экран (видео)]).</li> </ul>
[OFF]	Фотокамера сохраняет положение точки фокусировки с начала записи.



- В режиме [iA] фотокамера автоматически обеспечивает непрерывную фокусировку на объекте в режиме ожидания записи независимо от настройки [Непрер. Аф].
- В зависимости от условий съемки или используемого объектива во время видеосъемки может записываться рабочий звук автофокусировки. Если вас беспокоит рабочий звук, рекомендуется вести запись с установкой [Непрер. Аф] на [OFF].
- Если при видеозаписи выполняется увеличение, для фокусировки объекта может потребоваться некоторое время.
- При использовании следующей функции [MODE1] переключается на [MODE2]:
  - Вывод HDMI
- [MODE2] не работает в режиме ожидания записи в следующих случаях:
  - В режиме предварительного просмотра
  - В условиях плохого освещения



## [Польз.настр.АФ(видео)]

iA P A S M 

Можно точно настроить способ фокусировки для видеосъемки с помощью [Непрер. АФ].

 ⇒  ⇒  ⇒ Выберите [Польз.настр.АФ(видео)]

[ON]	Включение указанных ниже настроек.	
[OFF]	Отключение указанных ниже настроек.	
[SET]	[Скорость АФ]	<p>[+] сторона : Фокус перемещается на более высокой скорости.</p> <p>[-] сторона : Фокус перемещается на более низкой скорости.</p>
	[Чувствительн. АФ]	<p>[+] сторона : При значительном изменении расстояния до объекта фотокамера немедленно выполняет повторную настройку фокусировки.</p> <p>[-] сторона : При значительном изменении расстояния до объекта перед настройкой фокусировки фотокамера некоторое время ждет.</p>

-  • Для кнопок Fn можно зарегистрировать определенные функции:  
 ⇒  ⇒ [Настр.кн. Fn] ⇒ [Настройка в режиме зап.] ⇒ [Польз.настр.АФ(видео)] (→ 367)

## Яркость и цветность видео



В этом разделе описываются настройки яркости и цветности, используемые во время видеосъемки.

- ➔ • В разделах “7. Измерение/экспозиция/светочувствительность ISO” и “8. Баланс белого/Качество изображения” описанные функции работают как со снимками, так и с видео.  
См. также эти разделы.
  - [Режим замера]: ➔ 185
  - Компенсация экспозиции: ➔ 197
  - Фиксирование фокуса и экспозиции (блокировка АФ/АЭ): ➔ 199
  - Светочувствительность ISO: ➔ 200
  - Баланс белого (WB): ➔ 204
  - [Фото стиль]: ➔ 210
  - [Настройка фильтров]: ➔ 216

### [Уровень яркости]



Можно настроить диапазон яркости, соответствующий цели видеозаписи.

 ➔  ➔  ➔ Выберите [Уровень яркости]  
 Настройки: [0-255]/[16-235]/[16-255]

- 🔧 • При установке 10 бит для [Кач-во зап.] элементы настройки изменяются [0-1023], [64-940] и [64-1023].
- В случае установки [Формат файла записи] на [AVCHD], [0-255] задать невозможно.
- При установке [Фото стиль] на [V-Log] этот параметр устанавливается на [0-255] ([0-1023]).
- При установке [Фото стиль] на [Like2100(HLG)] этот параметр устанавливается на [64-940].

## [Базовый ур. цвета]

iA P A S M 

Можно настроить уровень черного цвета, который является базовым для изображений.

- 1 Установите диск выбора режима на [M].

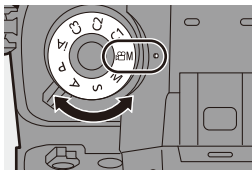

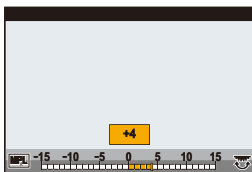

- 2 Выберите [Базовый ур. цвета].

-  →  →  → [Базовый ур. цвета]



- 3 Настройте базовый уровень.

- Поверните ,  или .
- Выполните установку в диапазоне от -15 до +15.



- [Базовый ур. цвета] не действует при использовании следующей функции:  
– [V-Log] ([Фото стиль])

## Запись с контролем избыточной экспозиции (перегиб)



При установке [Фото стиль] на [Like709] можно настроить перегиб кривой, чтобы избыточная экспозиция при записи была минимальной.

### 1 Установите [Фото стиль] на [Like709].

- ⇒ ⇒ ⇒ [Фото стиль] ⇒ [Like709]

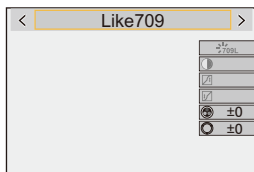

### 2 Нажмите [Q].

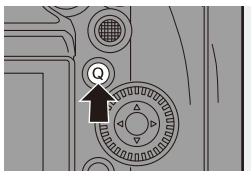



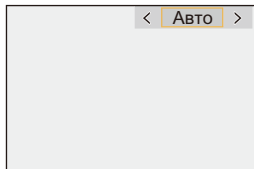

### 3 Выберите настройку перегиба.

- Нажимая ◀▶, выберите элемент настройки.



[Авто]	Автоматическая настройка уровней сжатия очень ярких участков.
[Вручную]	<p>Позволяет вручную регулировать базовую точку перегиба и базовую кривизну кривой.</p> <p><b>Нажмите ▲▼ для выбора элемента и затем нажмите ◀▶ для настройки.</b></p> <p><b>[POINT]:</b> базовая точка перегиба  <b>[SLOPE]:</b> базовая кривизна кривой</p> <ul style="list-style-type: none"> <li>• Поверните  для настройки базовой точки перегиба и  для настройки базовой кривизны кривой.</li> <li>• Можно установить значения в следующих диапазонах:             <ul style="list-style-type: none"> <li>– Базовая точка перегиба: от 80,0 до 107,0</li> <li>– Базовая кривизна кривой: от 0 до 99</li> </ul> </li> </ul>
[Выкл]	—

### 4 Подтвердите выбор.

- Нажмите  или .

## [Чувствит. ISO (видео)]

iA P A S M



Установка нижнего и верхнего предела светочувствительности ISO в случае ее установки на [AUTO].

- 1 Установите диск выбора режима на [M].

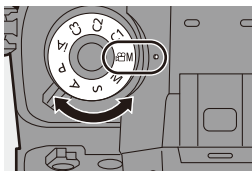

- 2 Установите [Чувствит. ISO (видео)].

- → → → [Чувствит. ISO (видео)]

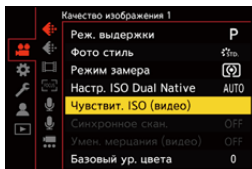

### ❖ Элементы настройки ([Чувствит. ISO (видео)])

[Автоуст.ниж.пред.ISO]	Установка нижнего предела светочувствительности ISO в случае ее установки на [AUTO]. <ul style="list-style-type: none"> <li>• Выполните установку в диапазоне от [100] до [25600].</li> </ul>
[Автоуст.верх.пред.ISO]	Установка верхнего предела светочувствительности ISO в случае ее установки на [AUTO]. <ul style="list-style-type: none"> <li>• Выполните установку на [AUTO] или в диапазоне от [200] до [51200].</li> </ul>



## Настройки звука





iA P A S M 



### [Отобр. ур. громк. записи]



На экране записи отображается уровень записи звука.





 ⇒  ⇒  ⇒ Выберите [Отобр. ур. громк. записи]  
 Настройки: [ON]/[OFF]

-  • Если установить [Огр. ур. громк. записи] на [OFF], [Отобр. ур. громк. записи] устанавливается на [ON].
-  • Для кнопок Fn можно зарегистрировать определенные функции:  
 [  ] ⇒ [  ] ⇒ [Настр.кн. Fn] ⇒ [Настройка в режиме зап.] ⇒ [Отобр. ур. громк. записи] (→ 367)

### [Отключить звук. Вход]

С помощью этой настройки звук входного сигнала отключается.

 ⇒  ⇒  ⇒ Выберите [Отключить звук. Вход]  
 Настройки: [ON]/[OFF]

-  • На экране записи отображается .
-  • Для кнопок Fn можно зарегистрировать определенные функции:  
 [  ] ⇒ [  ] ⇒ [Настр.кн. Fn] ⇒ [Настройка в режиме зап.] ⇒ [Отключить звук. Вход] (→ 367)

## [Ур. усиления гр. записи]

С помощью этой настройки переключается усиление звука входного сигнала.

 ⇒ [  ] ⇒ [  ] ⇒ Выберите [Ур. усиления гр. записи]







[STANDARD]	Это стандартная настройка входного усиления. (0 дБ)
[LOW]	Уровень ввода звука снижается для записи в обстановке с громкими шумами. (-12 дБ)



- Настройка [Ур. усиления гр. записи] недоступна при установке [Гнездо для микрофона] на [LINE] и подключении внешнего аудиоустройства.

## [Рег. ур. громк. записи]



Отрегулируйте уровень записи звука вручную.

- 1 Выберите [Рег. ур. громк. записи].
  -  ⇒ [  ] ⇒ [  ] ⇒ [Рег. ур. громк. записи]
- 2 Нажимая  , настройте уровень записи звука, а затем нажмите  или .
  - Уровень записи звука может регулироваться в диапазоне от [MUTE], [-18dB] до [+12dB] с интервалом 1 дБ.
  - Приведенные значения дБ являются приблизительными.





- При установке на [MUTE] на экране записи отображается [  ].





- Для кнопок Fn можно зарегистрировать определенные функции: [  ] ⇒ [  ] ⇒ [Настр.кн. Fn] ⇒ [Настройка в режиме зап.] ⇒ [Рег. ур. громк. записи] (→ 367)

## [Огр. ур. громк. записи]

Уровень записи звука настраивается автоматически для минимизации искажения звука (потрескивание).

 ⇒ [  ] ⇒ [  ] ⇒ Выберите [Огр. ур. громк. записи]  
Настройки: [ON]/[OFF]



 • Для кнопок Fn можно зарегистрировать определенные функции:  
[  ] ⇒ [  ] ⇒ [Настр.кн. Fn] ⇒ [Настройка в режиме зап.] ⇒ [Огр. ур. громк. записи] (→ 367)

## [Подав.шума ветра]

Снижение шума ветра, попадающего во встроенный микрофон, с сохранением качества звука.

 ⇒ [  ] ⇒ [  ] ⇒ Выберите [Подав.шума ветра]

[HIGH]	Эта настройка эффективно снижает шум ветра, уменьшая звучание низкого тона при определении сильного ветра.
[STANDARD]	Эта настройка уменьшает шум ветра без ухудшения качества звука за счет исключающей фильтрации только шума ветра.
[OFF]	—

-  • Полный эффект может не наблюдаться, в зависимости от условий записи.
-  • Эта функция работает только со встроенным микрофоном. Когда подключен внешний микрофон, отображается [Шумоподав.]. (→ 342)

## Основные функции помощи

В этом разделе описываются основные функции помощи, удобные для записи.

- ➔ В меню [Пользов.] ([Монитор / Экран (видео)]) есть экранные функции помощи, например маркер центра.  
 Подробную информацию см. на стр. 439.

### [SS/опер. Усиления]



Вы можете изменять единицы измерения для значений выдержки и усиления (чувствительности).

➔ ➔ ➔ Выберите [SS/опер. Усиления]

[SEC/ISO]	Отображение выдержки в секундах и усиления в ISO.
[ANGLE/ISO]	Отображение выдержки в градусах и усиления в ISO. <ul style="list-style-type: none"> <li>Угол можно задать в диапазоне от 11° до 358°.            (при установке [Синхронное скан.] на [OFF])</li> </ul>
[SEC/dB]	Отображение выдержки в секундах и усиления в дБ. <ul style="list-style-type: none"> <li>0 дБ соответствует одному из следующих значений светочувствительности ISO.            – При установке [Настр. усил. Dual Native] на [AUTO] или [LOW]: [100]            – При установке [Настр. усил. Dual Native] на [HIGH]: [640]</li> </ul>



- При установке [SS/опер. Усиления] на [SEC/dB] названия меню меняются, как показано ниже:
  - [Настр. ISO Dual Native] ➔ [Настр. усил. Dual Native]
  - [Чувствит. ISO (видео)] ➔ [Параметры усиления]
  - [Автоуст.ниж.пред.ISO] ➔ [Нижн. порог авт. усил.]
  - [Автоуст.верх.пред.ISO] ➔ [Верхн. порог авт. усил.]
  - [Увел. чувств. ISO] ➔ [Расш. настр. усиления]
  - [Настройка отобр. ISO] ➔ [Отобр. настройки усиления]

### ❖ Диапазон настройки для усиления (чувствительности)

При установке [SS/опер. Усиления] на [SEC/dB] усиление (чувствительность) можно установить в указанных ниже диапазонах.

[Настр. усил. Dual Native]	[Расш. настр. усиления]	Диапазон настройки для усиления (чувствительности)
[AUTO]	[OFF]	[AUTO], [0dB] – [+54dB]
	[ON]	[AUTO], [–6dB] – [+66dB]
[LOW]	[OFF]	[AUTO], [0dB] – [+18dB]
	[ON]	[AUTO], [–6dB] – [+18dB]
[HIGH]	[OFF]	[AUTO], [0dB] – [+38dB]
	[ON]	[AUTO], [–6dB] – [+50dB]

## [Осцилл./вектороскоп]

iA P A S M 

На экране записи отображается осциллограф или вектороскоп.  
Размер осциллографа можно изменить.

- 1** Установите диск выбора режима на [M].

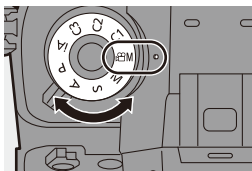

- 2** Установите [Осцилл./вектороскоп].

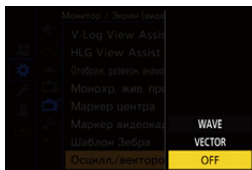

-  →  →  → [Осцилл./вектороскоп]



[WAVE]	Отображается осциллограф.
[VECTOR]	Отображается вектороскоп.
[OFF]	—



### 3 Выбор положения для отображения.

- Для выбора нажмите ▲▼◀▶, а затем нажмите  или .
- Перемещение можно выполнять по диагонали с помощью джойстика.
- Перемещение также можно выполнить операциями касания.
- Размер осциллографа можно изменить, поворачивая .
- Чтобы переместить положение осциллографа или вектроскопа обратно в центр, нажмите [DISP.]. Чтобы сбросить размер осциллографа на значение по умолчанию, еще раз нажмите [DISP.].

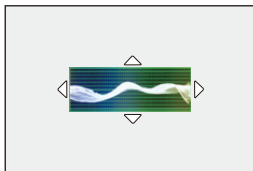

## ❖ Отображение на экране

### Осциллограф

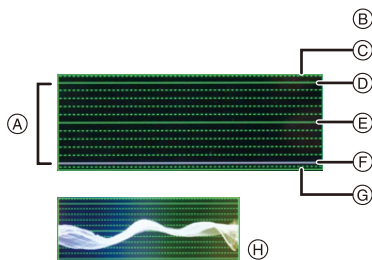

- (A) Диапазон от 0 до 100 показывается пунктирными линиями с интервалом 10.
- (B) %, IRE (Institute of Radio Engineers)
- (C) 109 (пунктирная линия)
- (D) 100
- (E) 50
- (F) 0
- (G) -4 (пунктирная линия)
- (H) Пример отображения

- Отображаемый на экране фотокамеры осциллограф показывает значения сигнала яркости на основе приведенных ниже преобразований:  
0% (IRE): значение яркости 16 (8 бит)  
100% (IRE): значение яркости 235 (8 бит)

## Вектороскоп

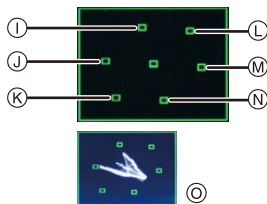

- ⓐ R (Красный)
- ⓑ YL (Желтый)
- ⓒ G (Зеленый)
- ⓓ MG (Пурпурный)
- ⓔ B (Синий)
- ⓕ CY (Бирюзовый)
- ⓖ Пример отображения



- Также положение можно изменить перетаскиванием осциллографа на экране записи.
- Осциллограф и вектороскоп не выводятся через HDMI.
- При установке [Осцилл./вектороскоп] не работает [Гистограмма].



- Для кнопок Fn можно зарегистрировать определенные функции:  
 [ ⚙ ] ⇒ [ 🌅 ] ⇒ [Настр.кн. Fn] ⇒ [Настройка в режиме зап.] ⇒ [Осцилл./вектороскоп] (→ [367](#))

## [Точ. экспонометр яркости]

iA P A S M



Укажите любое место на объекте для измерения яркости по небольшому участку.

### 1 Установите [Точ. экспонометр яркости].

- → → → [Точ. экспонометр яркости] → [ON]

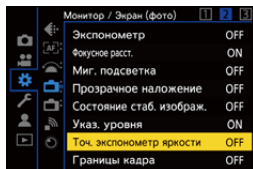

### 2 Выберите, в каком месте нужно измерить яркость.

- Для выбора нажмите , а затем нажмите или .

(A) Значение яркости

- Перемещение можно выполнять по диагонали с помощью джойстика.
- Также положение можно изменить перетаскиванием рамки на экране записи.
- Чтобы вернуть положение обратно в центр, нажмите [DISP.].

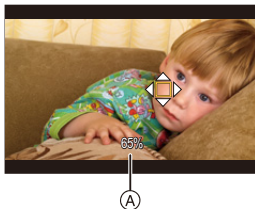

### ❖ Диапазон измерения

Измерение возможно в диапазоне от -7% до 109% (IRE).

- При установке [Фото стиль] на [V-Log] измерение можно выполнять в единицах Stop.  
(Из расчета 0 Stop=42% (IRE))



- Для кнопок Fn можно зарегистрировать определенные функции:  
[] → [] → [Настр.кн. Fn] → [Настройка в режиме зап.] → [Точ. экспонометр яркости] (→ 367)

## [Шаблон Зебра]

iA P A S M 



Участки, яркость которых превышает контрольное значение, отображаются с полосами.

Также можно установить контрольное значение и ширину диапазона, так чтобы полосы отображались на участках, соответствующих заданному диапазону яркости.



[ZEBRA1]



[ZEBRA2]



[ZEBRA1+2]



→ [  ] → [  ] → Выберите [Шаблон Зебра]

[ZEBRA1]	Участки, яркость которых превышает контрольное значение, отображаются с полосами [ZEBRA1].		
[ZEBRA2]	Участки, яркость которых превышает контрольное значение, отображаются с полосами [ZEBRA2].		
[ZEBRA1+2]	Отображаются шаблоны [ZEBRA1] и [ZEBRA2].		
[OFF]	—		
[SET]	[Зебра 1]	50% – 105%/ [BASE/RANGE]	Установка базовой яркости.
	[Зебра 2]	50% – 105%/ [BASE/RANGE]	

### ❖ При выборе [BASE/RANGE] с помощью [SET]

На основании яркости, заданной с помощью [Базовый уровень], участки с яркостью в пределах диапазона, заданного в [Диапазон], отображаются с полосами.



- [Базовый уровень] можно задать в диапазоне от 0% до 109% (IRE).
- [Диапазон] можно задать в диапазоне от  $\pm 1\%$  до  $\pm 10\%$  (IRE).
- При установке [Фото стиль] на [V-Log] эти параметры задаются в единицах Stop. (Из расчета 0 Stop=42% (IRE))



• [ZEBRA1+2] невозможно выбрать во время установки [BASE/RANGE].



• Для кнопок Fn можно зарегистрировать определенные функции:

[] ⇒ [] ⇒ [Настр.кн. Fn] ⇒ [Настройка в режиме зап.] ⇒ [Шаблон Зебра] (→ [367](#))

## [Маркер видеокadra]



iA P A S M 



На экране записи отображается кадр заданного формата. Это позволяет во время записи видеть угол обзора, который будет получен с помощью кадрирования (подрезки) при послесъемочном редактировании.

 ⇒  ⇒  ⇒ Выберите [Маркер видеокadra]

<b>[ON]</b>		Отображение контрольных линий видео на экране записи.
<b>[OFF]</b>		—
<b>[SET]</b>	<b>[Формат кадра]</b>	Установка формата контрольных линий видео. <b>[2.39:1]/[2.35:1]/[2.00:1]/[1.85:1]/[16:9]/[4:3]/ [1:1]/[4:5]</b>
	<b>[Цвет кадра]</b>	Установка цвета контрольных линий видео.
	<b>[Маска кадра]</b>	Установка затененности наружной стороны контрольных линий видео. <b>[100%]/[75%]/[50%]/[25%]/[OFF]</b>

- ➔ Для кнопок Fn можно зарегистрировать определенные функции:  
 ⇒  ⇒ [Настр.кн. Fn] ⇒ [Настройка в режиме зап.] ⇒ [Маркер видеокadra] (→ 367)

## Цветные полосы/тестовый тон

iA P A S M 



На экране записи отображаются цветные полосы.

Во время отображения цветных полос выводится тестовый тон.





[SMPTE]



[EBU]



[ARIB]

 ⇒  ⇒  ⇒ Выберите [Цветные полосы]

Настройки: [SMPTE]/[EBU]/[ARIB]

• Чтобы прекратить отображение, нажмите .

### ❖ Настройка тестового тона



Для выбора доступны 4 уровня тестового тона ([−12dB], [−18dB], [−20dB], и [MUTE]).

Для выбора уровня тестового тона поверните ,  или .



- Цветные полосы и тестовый тон будут записаны на видео, если видеозапись начата во время отображения цветных полос.
- Яркость и цветность при отображении на экране фотокамеры или видеоискателя могут отличаться от отображения на другом устройстве, например внешнем мониторе.



- Для кнопок Fn можно зарегистрировать определенные функции:  
 ⇒  ⇒ [Настр.кн. Fn] ⇒ [Настройка в режиме зап.] ⇒ [Цветные полосы] (→ 367)



# 11. Специальная видеозапись

## Изменяемая частота кадров



Выполняя запись с частотой кадров, отличной от частоты кадров при воспроизведении, можно записать плавное видео с эффектом замедленного движения и видео с эффектом ускоренного движения.

<b>Видео с эффектом замедленного движения (ускоренная съемка)</b>	Установка количества кадров, которое выше, чем частота кадров при записи в [Кач-во зап.]. Например: при записи с частотой 48 кадров в секунду с установкой 24,00р для [Кач-во зап.] скорость уменьшается в два раза.
<b>Видео с эффектом ускоренного движения (замедленная съемка)</b>	Установка количества кадров, которое ниже, чем частота кадров при записи в [Кач-во зап.]. Например: при записи с частотой 12 кадров в секунду с установкой 24,00р для [Кач-во зап.] скорость увеличивается в два раза.

- 1 Установите диск выбора режима на [M].

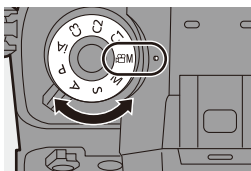

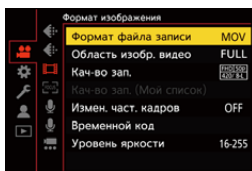

- 2 Установите [Формат файла записи] на [AVCHD] или [MOV].

- MENU/SET → [ ] → [ ] → [Формат файла записи] → [AVCHD]/[MOV]





### 3 Выберите качество записи, с которым можно использовать запись с установкой [Измен. част. кадров].

●  →  →  → [Кач-во зап.]

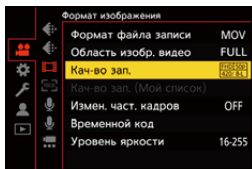
- Элементы, с которыми можно использовать [Измен. част. кадров], обозначаются как [Изм.част.кадров доступна].
- Качество записи, с которым можно использовать запись с установкой [Измен. част. кадров]: → 323



### 4 Выберите параметр [Область изобр. видео], с которым можно использовать [Измен. част. кадров].



●  →  →  → [Область изобр. видео]

- Настройка [Измен. част. кадров] недоступна с указанными ниже сочетаниями [Кач-во зап.] и [Область изобр. видео]. При необходимости измените [Область изобр. видео].

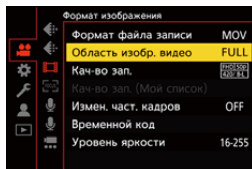



[Кач-во зап.]	[Область изобр. видео]
Видео 4K, видео C4K	[FULL]
[FHD/60p/420/8-L]/[FHD/50p/420/8-L]	[PIXEL/PIXEL]



### 5 Установите [Измен. част. кадров].

-  →  →  → [Измен. част. кадров] → [ON]
- Нажимайте ◀▶ для переключения между [ON] и [OFF].

### 6 Установите частоту кадров.

- Поворачивая ,  или , выберите числовое значение, а затем нажмите  или .
- При установке частоты кадров более 150 кадров/с угол обзора уменьшается.

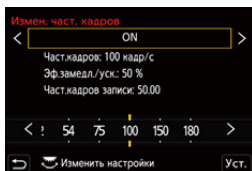

## ❖ Доступные диапазоны настройки частоты кадров

Частота кадров, которую можно установить, зависит от настроек [Формат файла записи] и [Кач-во зап.].

[Формат файла записи]	[Кач-во зап.]	Частота кадров
[AVCHD]	Видео FHD	2 кадра/с – 60 кадров/с
[MOV]	Видео анаморфного формата (4:3)	2 кадра/с – 50 кадров/с*1
	Видео C4K/видео 4K	2 кадра/с – 60 кадров/с
	Видео FHD	2 кадра/с – 180 кадров/с*2

\*1 При установке 23,98р или 24,00р для [Кач-во зап.] невозможно установить частоту кадров более 48 кадров/с.

\*2 При установке [Область изобр. видео] на [PIXEL/PIXEL] невозможно установить частоту кадров более 60 кадров/с.



- При установке [Формат файла записи] на [MOV] можно выполнить фильтрацию, чтобы показать только те установки качества записи, с которыми можно использовать [Измен. част. кадров]. (→ 264)
- При записи изображений с установкой [Измен. част. кадров] рекомендуется использовать штатив.



- Режим фокусировки переключается на ручную фокусировку.
- При съемке с изменяемой частотой кадров звук не записывается.
- При установке частоты кадров более 60 кадров/с качество записи может немного ухудшиться.
- При использовании следующих функций [Измен. част. кадров] не действует:
  - [Настройка фильтров]
  - [Живое кадрирование]



- Для кнопок Fn можно зарегистрировать определенные функции: [⚙️] ⇒ [🌅] ⇒ [Настр.кн. Fn] ⇒ [Настройка в режиме зап.] ⇒ [Измен. част. кадров] (→ 367)

## Видео с высокой частотой кадров

iA P A S M 

Видео [MOV] с высокой частотой кадров можно записывать на карты. Если его преобразовать с помощью совместимого программного обеспечения, можно создать видео с эффектом замедленного движения. Запись с АФ и запись звука, невозможные с [Измен. част. кадров], также становятся возможными.

### ❖ Установки качества записи для видео с высокой частотой кадров

[Формат файла записи]	[Системная частота]	[Кач-во зап.]	Частота кадров при записи
[MOV]	[59.94Hz (NTSC)]	[4K-A/48p/420/10-L] [C4K/48p/420/10-L] [4K/48p/420/10-L] [FHD/48p/420/10-L]	47,95р
		[FHD/120p/420/10-L]	119,88р
	[50.00Hz (PAL)]	[FHD/100p/420/10-L]	100,00р
	[24.00Hz (CINEMA)]	[4K-A/48p/420/10-L] [C4K/48p/420/10-L] [4K/48p/420/10-L] [FHD/48p/420/10-L]	48,00р



- С помощью фильтрации [Кач-во зап.] по частоте кадров можно показать только те установки качества записи, которые соответствуют условиям частоты кадров. Подробную информацию см. на стр. 264.

Частота кадров	ANY
Разрешение	119,88р
Кодек	59,94р
Измен. част. кадров	59,94i
Hybrid Log Gamma	47,95р
	42 результатов
	29,97р
	23,98р



При выводе через HDMI частота кадров преобразуется с понижением до 59,94р, 23,98р, 50,00р или 24,00р для вывода. Подробную информацию см. на стр. 335.

# [Перемещение фокуса]

iA P A S M



Плавное перемещение точки фокусировки из текущего положения в заранее зарегистрированное положение.

## 1 Установите диск выбора режима на [M].

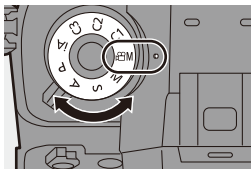

## 2 Выберите [Перемещение фокуса].

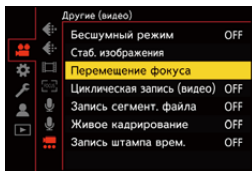

- [MENU/SET] → [ ] → [ ] → [Перемещение фокуса]



## 3 Задайте настройки записи.

[Нач.]	Начните запись.
[Настр. перемещ. фокуса]	Регистрация положения фокусировки. <ul style="list-style-type: none"> <li>• При выборе [1], [2] или [3] отображается экран настройки для положения фокусировки. Для проверки фокусировки используйте такую же процедуру, как и для РФ (→ 123), а затем нажмите [MENU/SET] или  для регистрации положения фокусировки.</li> </ul>
[Скор. перемещ. Фокуса]	Устанавливается скорость перемещения фокуса. <ul style="list-style-type: none"> <li>• Скорость перемещения: от [SH] (быстрая) до [SL] (медленная)</li> </ul>
[Запись перемещ. фокуса]	Перемещение точки фокуса начинается при начале записи. <ul style="list-style-type: none"> <li>• Выберите положение, зарегистрированное с помощью [Настр. перемещ. фокуса].</li> </ul>
[Ожид. перемещ. фокуса]	Устанавливается время ожидания перед началом перемещения точки фокуса.

## 4 Закройте меню.

- Выберите [Нач.], а затем нажмите  или .
- Появится экран записи.
- Чтобы вернуть отображение экрана настройки, нажмите [DISP.].

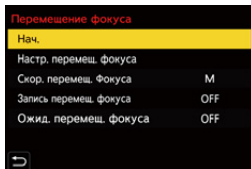



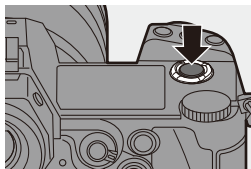

## 5 Начните запись.

- Нажмите кнопку видеосъемки.
- При включении [Запись перемещ. фокуса] перемещение точки фокуса начнется в начале записи видеоролика.



## 6 Начните перемещение фокуса.

- Для выбора [1], [2], или [3] нажмите  , а затем нажмите  или .
- Ⓐ Текущее положение фокусировки
- Ⓑ Зарегистрированное положение фокусировки
- При установке [Ожид. перемещ. фокуса] перемещение фокуса начинается по истечении заданного времени.

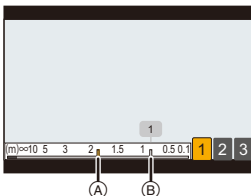

## 7 Завершите перемещение фокуса.

- Нажмите [Q].

## 8 Остановите запись.

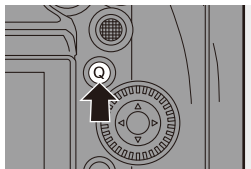

- Еще раз нажмите кнопку видеосъемки.





- После задания положения точки фокусировки сохраняйте одно и то же расстояние до объекта съемки.
- Скорость перемещения точки фокусировки зависит от используемого объектива.
- При использовании [Перемещение фокуса] невозможно сфокусироваться на другой точке, кроме зарегистрированного положения точки фокусировки.
- Любая из указанных ниже операций стирает настройки положения точки фокусировки.
  - Переключение переключателя включения/выключения камеры
  - Управление масштабированием
  - Включение режима фокусировки
  - Включение режима записи
  - Замена объектива
- При использовании следующих функций [Перемещение фокуса] не действует:
  - [Измен. част. кадров]
  - [Живое кадрирование]
- [Перемещение фокуса] невозможно использовать при использовании сменного объектива, который не поддерживает режим фокусировки [AFC].



- Для кнопок Fn можно зарегистрировать определенные функции:  
[  ] ⇒ [  ] ⇒ [Настр.кн. Fn] ⇒ [Настройка в режиме зап.] ⇒ [Перемещение фокуса] (→ [367](#))

# [Живое кадрирование]

iA P A S M



С помощью кадрирования части изображения, отображаемого на экране прямого просмотра, можно записать видео FHD с панорамированием и масштабированием, когда фотокамера остается в фиксированном положении.



Панорамирование

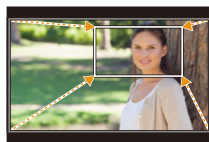



Увеличение изображения

 • Для уменьшения дрожания фотокамеры используйте штатив.

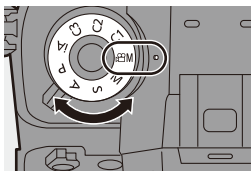
- 1 Установите диск выбора режима на [M].



- 2 Установите [Формат файла записи] на [MP4] или [MOV].

•  ⇒  ⇒  ⇒ [Формат файла записи] ⇒ [MP4]/[MOV]

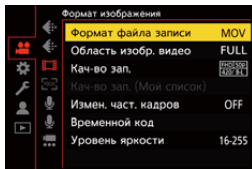



### 3 Выберите качество записи, с которым можно записывать видео [Живое кадрирование].

- → [ ] → [ ] → [Кач-во зап.]

- Качество записи, с которым можно записывать видео [Живое кадрирование]: → 323

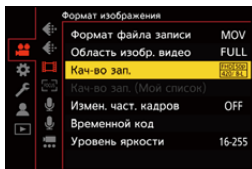

### 4 Задайте время для панорамирования или масштабирования.

- → [ ] → [ ] → [Живое кадрирование] → [40SEC]/[20SEC]

- В случае выбора формата записи или качества записи, для которого запись с помощью живого кадрирования недоступна, фотокамера переключается на формат записи или качество записи видео FHD, с которым запись возможна. (→ 323)

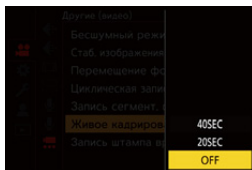

### 5 Установите начальную рамку кадрирования.

- Выберите диапазон для кадрирования, а затем нажмите

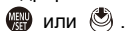

### 6 Установите конечную рамку подрезки.

- A Начальная рамка кадрирования
- B Конечная рамка кадрирования

- Выберите диапазон для кадрирования, а затем нажмите или .

- Чтобы отменить настройки для положения и размера начальной и конечной рамок, нажмите .

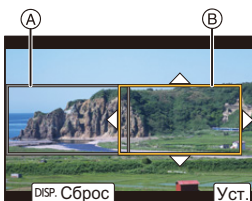



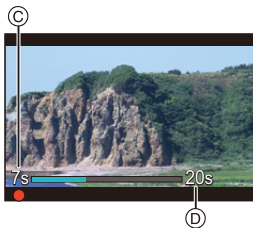
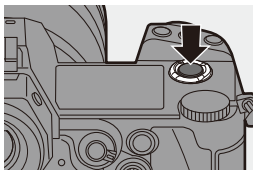

## 7 Начните запись с помощью живого кадрирования.



- Ⓒ Истекшее время записи
  - Ⓓ Заданное время действия
  - Нажмите кнопку видеосъемки.
- По истечении заданного времени действия запись автоматически останавливается.  
Чтобы остановить запись на полпути, еще раз нажмите кнопку видеосъемки.





## ❖ Операции для установки рамки кадрирования

Управление кнопками	Сенсорное управление	Описание операции
	Касание	Перемещение рамки. • Перемещение можно выполнять по диагонали с помощью джойстика.
	Разведение пальцев/ сведение пальцев жестом щипка	Увеличение/уменьшение рамки с небольшим пошаговым изменением.
	—	Увеличение/уменьшение рамки.
[DISP.]	[Сброс]	Начальная рамка: восстановление настроек по умолчанию для положения и размера рамки. Конечная рамка: отмена настроек для положения и размера рамки.
	[Уст.]	Подтверждение положения и размера рамки.



- Режим АФ переключается на [  ] (распознавание лиц). (Распознавание человеческих тел невозможно. Невозможно указать человека для выполнения фокусировки.)
- Измерение яркости и фокусировка выполняются в рамке кадрирования. Для фиксации точки фокусировки установите [Непрер. АФ] на [OFF] или установите режим фокусировки на [MF].
- [Режим замера] устанавливается на [  ] (многозонный замер).





- Для кнопок Fn можно зарегистрировать определенные функции:  
• [  ] ⇒ [  ] ⇒ [Настр.кн. Fn] ⇒ [Настройка в режиме зап.] ⇒ [Живое кадрирование] (→ 367)

## Запись с логарифмической гамма-коррекцией



Запись с логарифмической гамма-коррекцией возможна при установке [Фото стиль] на [V-Log].

Во время послесъемочного редактирования можно создавать изображения с богатыми оттенками.

 ⇒  ⇒  ⇒ [Фото стиль] ⇒ Выберите [V-Log]



• Послесъемочное редактирование выполняется с помощью данных LUT (Look-Up Table).

Данные LUT можно скачать со следующего сайта поддержки:

<https://panasonic.jp/support/global/cs/dsc/download/index3.html>

(Только на английском языке)

### ❖ Светочувствительность ISO при установке [V-Log]

Нижний предел светочувствительности ISO — [640] (при установке [Увел. чувств. ISO]: [320]), а верхний предел — [51200].

- Диапазон доступных значений светочувствительности ISO также будет другим для [LOW] и [HIGH] в [Настр. ISO Dual Native].
- При необходимости сбросьте значение экспозиции в случае изменения светочувствительности ISO.

## ❖ Экспозиция при установке [V-Log]

Характеристики кривой [V-Log] соответствуют “V-Log/V-Gamut REFERENCE MANUAL Rev.1.0”. При установке на [V-Log] стандартная экспозиция, при которой коэффициент отражения серого поля равен 18%, составляет 42% IRE.

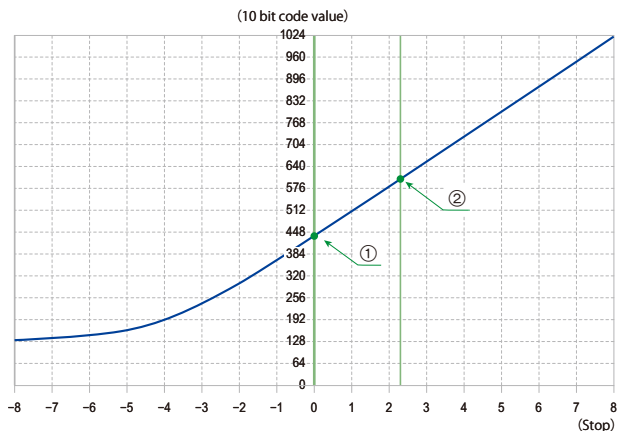

При установке [Фото стиль] на [V-Log]

Кoeffициент отражения (%)	IRE (%)	Stop	10 bit code value	12 bit code value
0	7,3	—	128	512
① 18	42	0,0	433	1732
② 90	61	2,3	602	2408

- Когда яркость отображается в единицах Stop, фотокамера рассчитывает IRE 42% как 0 Stop.



• Яркость можно проверить в единицах Stop:

[⚙️] → [📷] → [Точ. экспонетр яркости] (→ 292)

[⚙️] → [📷] → [Шаблон Зебра] (→ 293)

## [V-Log View Assist]

При установке [Фото стиль] на [V-Log] экран записи и выводимые через HDMI изображения темнеют. С помощью [V-Log View Assist] можно показывать изображения с применением данных LUT на экране/видеоискателе и выводить их через HDMI.



 ⇒  ⇒  ⇒ Выберите [V-Log View Assist]

<b>[Чтение файла LUT]</b>	Считывание данных LUT с карты.
<b>[Выбор LUT]</b>	Выбор данных LUT для применения из предварительно заданных ([Vlog_709]) и зарегистрированных данных LUT.
<b>[LUT View Assist (монитор)]</b>	Отображение изображений с применением данных LUT на экране/видеоискателе фотокамеры.
<b>[LUT View Assist (HDMI)]</b>	Применение данных LUT к изображениям, выводимым через HDMI.



- При применении данных LUT на экране записи отображается [LUT].
- Можно зарегистрировать не более 4 файлов данных LUT.



- Для кнопок Fn можно зарегистрировать определенные функции:  
 ⇒  ⇒ [Настр.кн. Fn] ⇒ [Настройка в режиме зап.] ⇒ [LUT View Assist (монитор)]/[LUT View Assist (HDMI)]/[Выбор LUT] (→ [367](#))

## ❖ Считывание файлов LUT



- Можно использовать следующие данные LUT:
  - Формат “.vlt”, соответствующий требованиям, указанным в документе “VARICAM 3DLUT REFERENCE MANUAL Rev.1.0”
  - Имена файлов, состоящие из не более 8 буквенно-цифровых знаков (исключая расширение)
- Сохраните данные LUT с расширением файла “.vlt” в корневом каталоге карты (папке, которая открывается при обращении к карте на ПК).

- 1 Вставьте в фотокамеру карту, на которой сохранены данные LUT.
- 2 Выберите [Чтение файла LUT].
  - ⇒ [ ] ⇒ [ ] ⇒ [V-Log View Assist] ⇒ [Чтение файла LUT] ⇒ [Разъем карты 1]/[Разъем карты 2]
- 3 Нажимая , выберите данные LUT для считывания, а затем нажмите или .
- 4 Нажимая , выберите место для регистрации данных, а затем нажмите или .
  - В случае выбора зарегистрированных элементов они будут перезаписаны.

# Видеоролики HLG

iA P A S M 

Видеоролики записываются с широким динамическим диапазоном в формате HLG. Можно вести запись при очень ярком освещении с возможной избыточной экспозицией или в темных местах с возможной недостаточной экспозицией с сохранением богатых и нежных оттенков, видимых невооруженным глазом.



Видеозапись можно просматривать, выводя изображения через HDMI на устройства (телевизоры и т. п.), которые поддерживают формат HLG, или при непосредственном воспроизведении на поддерживающих устройствах.

- “HLG (Hybrid Log Gamma)” — это формат HDR международного стандарта (ITU-R BT.2100).

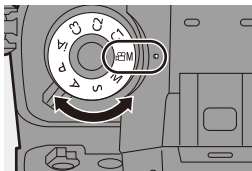
## 1 Установите диск выбора режима на [M].



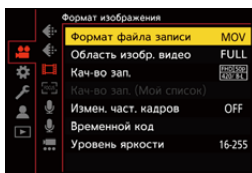

## 2 Установите [Формат файла записи] на [MP4] или [MOV].

-  →  →  → [Формат файла записи] → [MP4]/[MOV]





### 3 Выберите качество записи, с которым можно записывать видео HLG.

-  ⇒ [] ⇒ [] ⇒ [Кач-во зап.]

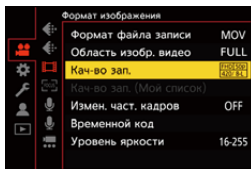

- Параметры, доступные для записи с видео HLG, обозначаются как [HLG доступна].
- Качество записи, с которым можно записывать видео HLG: → 323

### 4 Установите [Фото стиль] на [Like2100(HLG)].

-  ⇒ [] ⇒ [] ⇒ [Фото стиль] ⇒ [Like2100(HLG)]

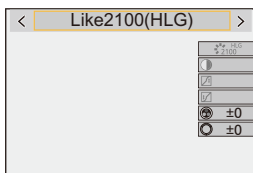

- При установке [Формат файла записи] на [MOV] можно показать только те установки качества записи, с которыми можно использовать запись видео HLG. (→ 264)
- Монитор и видеоискатель этой фотокамеры не поддерживают отображение изображений формата HLG. С помощью [Экран] в пункте [HLG View Assist] меню [Пользов.] ([Монитор / Экран (видео)]) можно отобразить преобразованные изображения для проверки на экране/видеоискателе фотокамеры. (→ 314)
- Изображения HLG выглядят темными на устройствах, не поддерживающих формат HLG. С помощью [HDMI] в пункте [HLG View Assist] меню [Пользов.] ([Монитор / Экран (видео)]) можно установить способ преобразования для изображений, отображаемых для проверки. (→ 314)

## ❖ Светочувствительность ISO при установке [Like2100(HLG)]

Нижний предел доступной светочувствительности ISO становится [400].

- Диапазон доступных значений светочувствительности ISO также будет другим для [LOW] и [HIGH] в [Настр. ISO Dual Native].
- При необходимости сбросьте значение экспозиции в случае изменения светочувствительности ISO.



## [HLG View Assist]

При записи или воспроизведении [Фото HLG] и видео HLG изображения отображаются с преобразованной цветовой гаммой и яркостью на мониторе/видеоискателе фотокамеры или выводятся через HDMI.

 → [  ] → [  ] → [HLG View Assist] → [Экран] или [HDMI]

[AUTO]*	Преобразование изображений до их вывода через HDMI с применением эффекта [MODE2]. Эта настройка преобразования действует лишь в случае подключения фотокамеры к устройству, не поддерживающему HDR (формат HLG).
[MODE1]	Преобразование с акцентом на ярких областях, например небе. <ul style="list-style-type: none"> <li>• На экране записи отображается [MODE1].</li> </ul>
[MODE2]	Преобразование с акцентом на яркости основного объекта съемки. <ul style="list-style-type: none"> <li>• На экране записи отображается [MODE2].</li> </ul>
[OFF]	Отображение без преобразования цветовой гаммы и яркости. <ul style="list-style-type: none"> <li>• Изображения HLG выглядят темнее на устройствах, не поддерживающих формат HLG.</li> </ul>

\* Можно установить только при выборе [HDMI].

➔ • Для кнопок Fn можно зарегистрировать определенные функции:  
 [  ] → [  ] → [Настр.кн. Fn] → [Настройка в режиме зап.] → [HLG View Assist (Монитор)]/[HLG View Assist (HDMI)] (→ 367)

## Запись в анаморфном формате

iA P A S M



Этой фотокамерой можно записывать видео с разрешением 4K-A (анаморфное видео (4:3)), соответствующее анаморфной записи в формате 4:3. Ей также можно записывать видео в формате 3:2 с разрешением 6K или 5,4K. Качество записи, соответствующее анаморфной записи, можно выбрать из различных видеоформатов (установок качества записи).

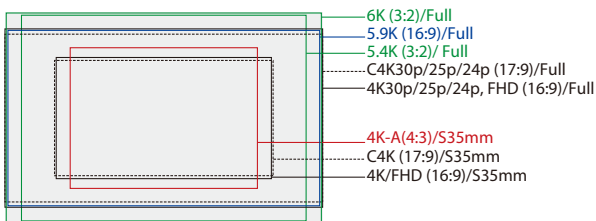

- Выше указаны некоторые установки качества записи, доступные при прикреплении полнокадрового объектива. Подробную информацию о качестве записи см. на стр. 255.

Во время анаморфной записи также можно отобразить растянутые изображения и угол обзора при кадрировании после редактирования с растягиванием изображения. Кроме того, можно переключиться на стабилизатор изображения, соответствующий анаморфной записи.

- Информацию о стабилизаторах изображения, подходящих для анаморфной записи, см. на стр. 182.



- При установке [Формат файла записи] на [MOV] с помощью фильтрации [Кач-во зап.] по количеству пикселей можно показать только те установки качества записи, разрешение и формат которых соответствуют нужным условиям. Подробную информацию см. на стр. [264](#).

Формат записи	ANY
Частота кадров	6K(3:2)
Разрешение	5.9K(16:9)
Кодек	5.4K(3:2)
Измен. част. кадров	4K-A(4:3)
Hybrid Log Gamma	C4K(17:9)
	4K(16:9)
	FHD(16:9)



- На экране настройки [Кач-во зап.] видео анаморфного формата (4:3) отображается как [ANAMOR].
- Эта фотокамера не поддерживает редактирование с растягиванием видеоизображения, записанного с помощью анаморфной записи. Используйте совместимое программное обеспечение.



- Установки качества записи для анаморфной записи с форматом 4:3:  
→ [323](#)

## [Отображ. разверн. анаморф. изображ.]



Изображения отображаются растянутыми в соответствии со степенью увеличения анаморфного объектива фотокамеры.





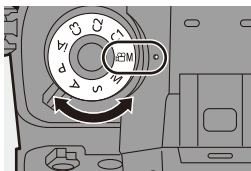



С помощью [Маркер видеокadra] также можно наложить на отображение рамку угла обзора при кадрировании после редактирования с растягиванием изображения.

- 1** Установите диск выбора режима на [M].



## 2 Установите [Отображ. разверн. анаморф. изображ.].



-  ⇒  ⇒  ⇒ [Отображ. разверн. анаморф. изображ.]

Настройки: []([2.0×])/[]  
 []([1.8×])/[]  
 []([1.5×])/[]  
 []([1.33×])/[]  
 []([1.30×])/[OFF]

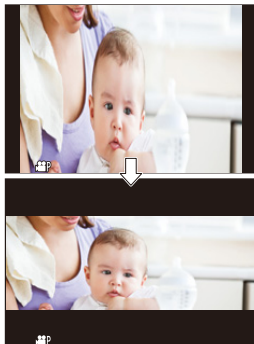
- Выполните настройки в соответствии со степенью увеличения используемого анаморфного объектива.



## 3 Установите [Маркер видеокadra].

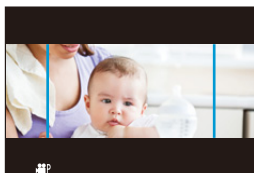

-  ⇒  ⇒  ⇒ [Маркер видеокadra]

- Подробную информацию см. на стр. 295.



- Изображения, выводимые через HDMI, не растягиваются.



- Для кнопок Fn можно зарегистрировать определенные функции:  ⇒  ⇒ [Настр.кн. Fn] ⇒ [Настройка в режиме зап.] ⇒ [Отображ. разверн. анаморф. изображ.] (→ 367)

# [Синхронное скан.]

iA P A S M



Точная настройка выдержки для уменьшения мерцания и горизонтальных полос.

Выдержка, установленная при синхронном сканировании, сохраняется в памяти отдельно от выдержки, используемой для обычной записи.

На экране настройки синхронного сканирования можно вызвать из памяти текущую скорость затвора для обычной записи и изменить ее.

## 1 Установите диск выбора режима на [M].

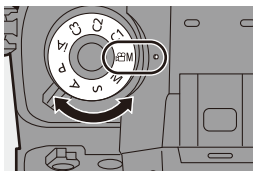

## 2 Установите режим экспозиции на [S] или [M].

- → → →  
[Реж. выдержки] → [S]/[M]

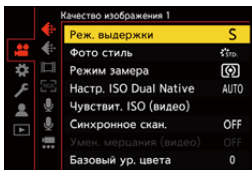

## 3 Установите [Синхронное скан.].



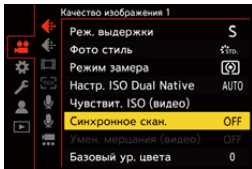

- → → →  
[Синхронное скан.] → [ON]

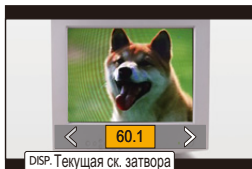

## 4 Задайте выдержку.

- Поворачивая ,  или , выберите числовое значение, а затем нажмите  или .
- Текущую скорость затвора для обычной записи можно вызвать из памяти, нажав [DISP.].
- Выполняйте настройку выдержки, глядя на экран, чтобы свести к минимуму мерцание и появление горизонтальных полос.



-  • Если установить [Синхронное скан.] на [ON], доступный диапазон выдержки сужается.
-  • Для кнопок Fn можно зарегистрировать определенные функции: [  ] ⇒ [  ] ⇒ [Настр.кн. Fn] ⇒ [Настройка в режиме зап.] ⇒ [Синхронное скан.] (→ 367)

# [Циклическая запись (видео)]

iA P A S M



Даже если при записи используется все свободное место на карте, фотокамера продолжает запись, удаляя самый ранний сегмент записанных данных.

## 1 Установите диск выбора режима на [M].

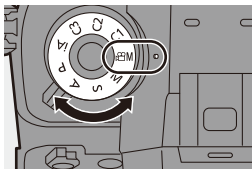

## 2 Установите [Формат файла записи] на [MOV].

- MENU SET → [ ] → [ ] → [Формат файла записи] → [MOV]

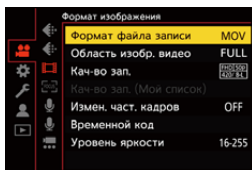

## 3 Установите [Циклическая запись (видео)].

- MENU SET → [ ] → [ ] → [Циклическая запись (видео)] → [ON]

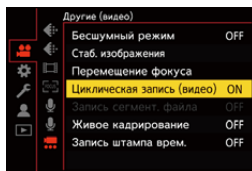

- На экране записи отображается [ ].
- Когда при записи все свободное место на карте будет заполнено, начнется циклическая запись и время видеозаписи больше не будет отображаться.





- Фотокамеру нельзя выключать во время записи.
- Циклическая запись не начинается, если на карте недостаточно свободного места.
- Когда время записи превышает 12 часов, запись продолжается с удалением данных по порядку с момента начала записи.
- При использовании следующих функций [Циклическая запись (видео)] не действует:
  - [Кач-во зап.] со скоростью передачи данных 400 Мбит/с
  - [Измен. част. кадров]
  - [Живое кадрирование]

# [Запись сегмент. файла]

iA P A S M



Чтобы не допустить утраты видеок кадров из-за непредвиденных перерывов в подаче питания, во время съемки видео в формате MOV записанное видео разделяется на части каждую минуту.

- Разделенные видеоролики сохраняются как изображения одной группы.

## 1 Установите [Формат файла записи] на [MOV].

- → → → [Формат файла записи] → [MOV]

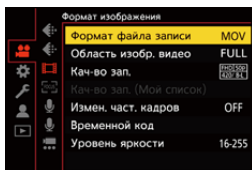

## 2 Установите [Запись сегмент. файла].

- → → → [Запись сегмент. файла] → [ON]

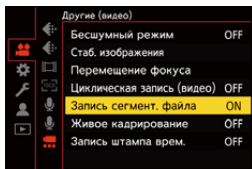

- При использовании следующих функций [Запись сегмент. файла] не действует:  
– [Циклическая запись (видео)]

## Список установок качества записи, позволяющих запись специального видео

**VFR** : Установки качества записи, позволяющие использование [Измен. част. кадров]

**HFR** : Установки качества записи для видео с высокой частотой кадров

**Live Crop** : Установки качества записи, позволяющие использование [Живое кадрирование]

**HLG** : Установки качества записи, с которыми можно записывать видео HLG

**ANAMOR 4:3** : Установки качества записи для анаморфной записи с форматом 4:3

### ❖ [Формат файла записи]: [AVCHD]

[Системная частота]	[Кач-во зап.]	VFR	HFR	Live Crop	HLG	ANAMOR 4:3
[59.94Hz (NTSC)]	[FHD/28M/60p]					
	[FHD/17M/60i]					
	[FHD/24M/30p]	✓				
	[FHD/24M/24p]	✓				
[50.00Hz (PAL)]	[FHD/28M/50p]					
	[FHD/17M/50i]					
	[FHD/24M/25p]	✓				

## ❖ [Формат файла записи]: [MP4]

[Системная частота]	[Кач-во зап.]	VFR	HFR	Live Crop	HLG	ANAMOR 4:3
[59.94Hz (NTSC)]	[4K/10bit/100M/60p]				✓	
	[4K/8bit/100M/30p]					
	[4K/10bit/72M/30p]				✓	
	[4K/8bit/100M/24p]					
	[4K/10bit/72M/24p]				✓	
	[FHD/8bit/28M/60p]			✓		
	[FHD/8bit/24M/24p]					
[50.00Hz (PAL)]	[FHD/8bit/20M/30p]			✓		
	[4K/10bit/100M/50p]				✓	
	[4K/8bit/100M/25p]					
	[4K/10bit/72M/25p]				✓	
	[FHD/8bit/28M/50p]			✓		
	[FHD/8bit/20M/25p]			✓		

## ❖ [Формат файла записи]: [MOV]

[Системная частота]	[Кач-во зап.]	VFR	HFR	Live Crop	HLG	ANAMOR 4:3
[59.94Hz (NTSC)]	[6K/24p/420/10-L]				✓	
	[5.9K/30p/420/10-L]				✓	
	[5.9K/24p/420/10-L]				✓	
	[5.4K/30p/420/10-L]				✓	
	[4K-A/48p/420/10-L]		✓		✓	✓
	[4K-A/30p/422/10-I]				✓	✓
	[4K-A/30p/422/10-L]				✓	✓
	[4K-A/30p/420/8-L]	✓				✓
	[4K-A/24p/422/10-I]				✓	✓
	[4K-A/24p/422/10-L]				✓	✓
	[4K-A/24p/420/8-L]	✓				✓
	[C4K/60p/420/10-L]				✓	
	[C4K/60p/420/8-L]					
	[C4K/48p/420/10-L]		✓		✓	
	[C4K/30p/422/10-I]				✓	
	[C4K/30p/422/10-L]				✓	
	[C4K/30p/420/8-L]	✓				
	[C4K/24p/422/10-I]				✓	
	[C4K/24p/422/10-L]				✓	
	[C4K/24p/420/8-L]	✓				

[Системная частота]	[Кач-во зап.]	VFR	HFR	Live Crop	HLG	ANAMOR 4:3
[59.94Hz (NTSC)]	[4K/60p/420/10-L]				✓	
	[4K/60p/420/8-L]					
	[4K/48p/420/10-L]		✓		✓	
	[4K/30p/422/10-I]				✓	
	[4K/30p/422/10-L]				✓	
	[4K/30p/420/8-L]	✓				
	[4K/24p/422/10-I]				✓	
	[4K/24p/422/10-L]				✓	
	[4K/24p/420/8-L]	✓				
	[FHD/120p/420/10-L]		✓		✓	
	[FHD/60p/422/10-I]				✓	
	[FHD/60p/422/10-L]				✓	
	[FHD/60p/420/8-L]	✓		✓		
	[FHD/60i/422/10-I]				✓	
	[FHD/60i/422/10-L]				✓	
	[FHD/48p/420/10-L]		✓		✓	
	[FHD/30p/422/10-I]				✓	✓
	[FHD/30p/422/10-L]				✓	✓
	[FHD/30p/420/8-L]	✓			✓	
	[FHD/24p/422/10-I]				✓	✓
[FHD/24p/422/10-L]				✓	✓	
[FHD/24p/420/8-L]	✓			✓		

[Системная частота]	[Кач-во зап.]	VFR	HFR	Live Crop	HLG	ANAMOR 4:3
[50.00Hz (PAL)]	[5.9K/25p/420/10-L]				✓	
	[5.4K/25p/420/10-L]				✓	
	[4K-A/50p/420/10-L]				✓	✓
	[4K-A/50p/420/8-L]					✓
	[4K-A/25p/422/10-I]				✓	✓
	[4K-A/25p/422/10-L]				✓	✓
	[4K-A/25p/420/8-L]	✓				✓
	[C4K/50p/420/10-L]				✓	
	[C4K/50p/420/8-L]					
	[C4K/25p/422/10-I]				✓	
	[C4K/25p/422/10-L]				✓	
	[C4K/25p/420/8-L]	✓				
	[4K/50p/420/10-L]				✓	
	[4K/50p/420/8-L]					
	[4K/25p/422/10-I]				✓	
	[4K/25p/422/10-L]				✓	
	[4K/25p/420/8-L]	✓				
	[FHD/100p/420/10-L]			✓		✓
	[FHD/50p/422/10-I]					✓
	[FHD/50p/422/10-L]					✓
	[FHD/50p/420/8-L]	✓			✓	
	[FHD/50i/422/10-I]					✓
	[FHD/50i/422/10-L]					✓
	[FHD/25p/422/10-I]				✓	✓
	[FHD/25p/422/10-L]				✓	✓
	[FHD/25p/420/8-L]	✓			✓	

[Системная частота]	[Кач-во зап.]	VFR	HFR	Live Crop	HLG	ANAMOR 4:3
[24.00Hz (CINEMA)]	[6K/24p/420/10-L]				✓	
	[5.9K/24p/420/10-L]				✓	
	[4K-A/48p/420/10-L]		✓		✓	✓
	[4K-A/24p/422/10-I]				✓	✓
	[4K-A/24p/422/10-L]				✓	✓
	[4K-A/24p/420/8-L]	✓				✓
	[C4K/48p/420/10-L]		✓		✓	
	[C4K/24p/422/10-I]				✓	
	[C4K/24p/422/10-L]				✓	
	[C4K/24p/420/8-L]	✓				
	[4K/48p/420/10-L]		✓		✓	
	[4K/24p/422/10-I]				✓	
	[4K/24p/422/10-L]				✓	
	[4K/24p/420/8-L]	✓				
	[FHD/48p/420/10-L]		✓		✓	
	[FHD/24p/422/10-I]				✓	✓
	[FHD/24p/422/10-L]				✓	✓
	[FHD/24p/420/8-L]	✓			✓	



# 12. Подключение к внешним устройствам (видео)

## Устройства HDMI (вывод HDMI)

iA P A S M



Можно вести запись, выводя изображения с фотокамеры на внешний монитор или внешний рекордер, подключенный с помощью кабеля HDMI.

- Управление выводом HDMI выполняется по-разному во время записи и во время воспроизведения.

Информацию о настройках вывода HDMI во время воспроизведения см. на стр. 451.

Начало работы:

- Выключите фотокамеру и внешний монитор/внешний рекордер.

**Подключите фотокамеру к внешнему монитору или внешнему рекордеру с помощью имеющегося в продаже кабеля HDMI.**

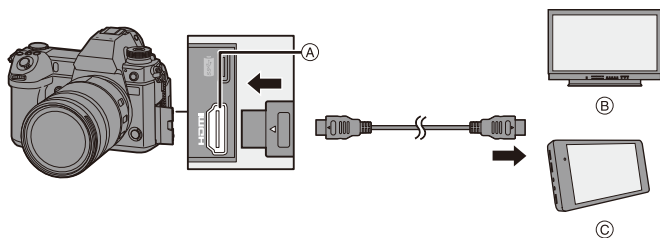

Ⓐ Гнездо [HDMI] (тип A)

Ⓒ Внешний рекордер

Ⓑ Внешний монитор

- Проверьте направление разъемов и вставьте/извлеките штекер, не допуская перекосов.  
(Если его вставить под углом, это может привести к деформации разъема и неисправности.)
- Подключайте кабель только к соответствующему разъему. Неправильное подключение кабеля может привести к неисправности.



- Используйте “высокоскоростной кабель HDMI” с логотипом HDMI. Кабели, не соответствующие стандартам HDMI, работать не будут. “Высокоскоростной кабель HDMI” (штекер: тип A–тип A, длина: до 1,5 м)

### Подсоединение держателя кабеля

Использование поставляемого в комплекте держателя кабеля предотвращает отсоединение кабеля и повреждение разъемов.

- Для выполнения этой задачи поместите фотокамеру на устойчивую поверхность.

- 1** Толкая **(A)**, переместите фиксирующую часть **(B)** держателя кабеля для ее снятия.

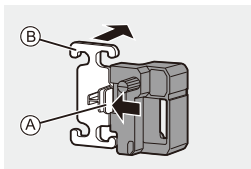

- 2** Откройте дверцу отсека для разъемов и вставьте дверцу в деталь, обозначенную **(C)**.

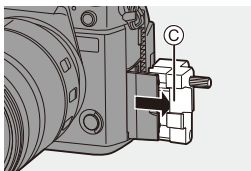

- 3** Неплотно прикрепите держатель кабеля к креплению на фотокамере и для его закрепления поверните винты в направлении, указанном стрелками. **(D)**

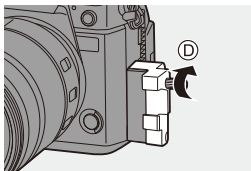

- 4 Поместите соединительный кабель USB (C–C или A–C) (E) и кабель HDMI (F) в фиксатор.

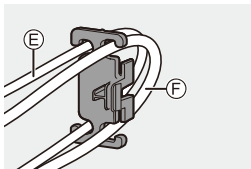

- 5 Переместите фиксирующую часть (G) для подсоединения к держателю кабеля.

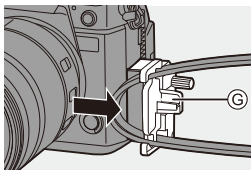

- 6 Подключите соединительный кабель USB (C–C или A–C) к разъему USB (H).

- 7 Вставьте кабель HDMI в гнездо [HDMI] (I).

- Ⓜ Оставьте небольшой провис, чтобы эта часть имела длину не менее 10 см.

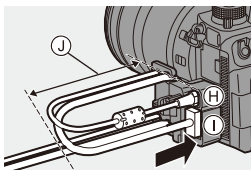

### Отсоединение держателя кабеля

Для снятия держателя кабеля выполните шаги для подсоединения в обратном порядке.

## ❖ Настройка угла экрана

Когда экран наклонен, его угол можно настроить (→ 55), поворачивая экран и не задевая соединительные кабели.

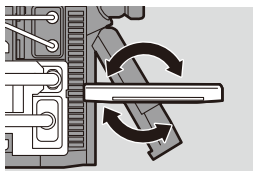

- Пользуйтесь только соединительными кабелями USB, которые поставляются в комплекте (С–С и А–С).
- Рекомендуется использовать кабель HDMI диаметром 6,5 мм или менее.
- В зависимости от формы, подсоединение некоторых кабелей HDMI может оказаться невозможным.

## Вывод изображений через HDMI

Вывод изображений через HDMI зависит от режима записи.

### ❖ Режим [M]

Формат, разрешение и частота кадров при выводе соответствуют настройкам [Кач-во зап.] в меню [Видео] ([Формат изображения]). Разрешение и частоту кадров можно преобразовать с понижением для вывода в соответствии с предназначением.

YUV 4:2:2 используется для вывода YUV и битового значения, как показано справа.

Запись на карту	Вывод HDMI
4:2:2 10 бит	4:2:2 10 бит
4:2:0 10 бит	4:2:2 10 бит
4:2:0 8 бит	4:2:2 8 бит

### Разрешение, частота кадров

Разрешение и частота кадров при выводе соответствуют следующим комбинациям меню:

- [Кач-во зап.] в меню [Видео] ([Формат изображения]).
- [Понижение качества] в пункте [Зап. HDMI на вн. нос.] меню [Пользов.] ([ВХОД/ВЫХОД]).
- Видеоролики 6К, 5,9К и 5,4К выводятся в разрешении 4К или FHD. Во время записи вывод невозможен.
- Видео анаморфного формата (4:3) выводится с разрешением 4К или FHD.
- В случае установки на качество записи для видео с высокой частотой кадров, частота кадров преобразуется с понижением для вывода.
- Подробную информацию см. в разделе “Качество изображения при выводе через HDMI” на стр. [335](#) — [337](#).

- При установке на 4:3 или 3:2 для [Кач-во зап.] изображения выводятся в формате 16:9 с добавленными к ним полосами.
- Вывод может быть в 8-битном формате в случае вывода на устройства, не поддерживающие 10-битный формат.

### ❖ Режим [iA]/[P]/[A]/[S]/[M]

Вывод такой же, как и в режиме [iPM] во время видеосъемки или при установке [Экран приор. видео] на [ON].

В режиме ожидания записи изображения выводятся в формате 16:9.

Разрешение, частота кадров, YUV и битовое значение при выводе соответствуют подключенному устройству.



- При установке для [Формат] значения, отличного от 16:9, изображения выводятся в формате 16:9 с добавленными к ним полосами.



### ❖ Примечание о выводе HDMI

- Для изменения способа вывода может потребоваться некоторое время.
- При использовании во время записи вывода HDMI изображение может отображаться с задержкой во времени.
- Во время вывода HDMI звуковые сигналы, сигнал АФ и звуки электронного затвора отключаются.
- Во время проверки изображения и звука с подключенного к фотокамере телевизора микрофон фотокамеры может улавливать звук с динамиков телевизора, издавая необычный звук (микрофон фонит).  
В таком случае отодвиньте фотокамеру от телевизора или уменьшите его громкость.
- Некоторые экраны настройки не выводятся через HDMI.
- Вывод через HDMI отсутствует при использовании следующих функций:
  - [6K/4K ФОТО]/[Пост-фокус]

## Качество изображения при выводе HDMI (разрешение/частота кадров)

### Настройки для понижающего преобразования

Выполнение настроек для понижающего преобразования разрешения и частоты кадров для вывода HDMI в режиме [PMP].

 ⇒  ⇒  ⇒ [Зап. HDMI на вн. нос.] ⇒ Выберите [Понижение качества]

[AUTO]	Вывод выполняется с понижающим преобразованием в соответствии с подключенным устройством.
[4K/30p] ([4K/25p])	Вывод выполняется с понижающим преобразованием разрешения до 4K и частоты кадров до 29,97р или 25,00р.
[1080p]	Разрешение понижается до FHD (1080), и изображения выводятся методом прогрессивной развертки.
[1080i]	Разрешение понижается до FHD (1080), и изображения выводятся методом чересстрочной развертки.
[OFF]	Вывод выполняется с разрешением и частотой кадров при записи для [Кач-во зап.].



- Доступные для выбора элементы зависят от настройки [Системная частота].
- Видеоролики 6K, 5,9K и 5,4K выводятся в разрешении 4K или FHD. (→ 335) Во время записи вывод невозможен.
- Видео анаморфного формата (4:3) выводится с разрешением 4K или FHD. (→ 335)
- В случае установки на качество записи для видео с высокой частотой кадров, частота кадров преобразуется с понижением для вывода. (→ 335)
- При понижающем преобразовании для выполнения автофокусировки может потребоваться больше времени, чем обычно, и эффективность слежения при непрерывной фокусировке может ухудшиться.

### ❖ Качество изображения при выводе через HDMI

Вывод осуществляется с разрешением и частотой кадров в соответствии с сочетаниями настроек [Кач-во зап.] и [Понижение качества].

- При установке [Понижение качества] на [AUTO] вывод выполняется в соответствии с подключенным устройством.
- Вывод HDMI не выполняется, если в приведенных ниже таблицах для сочетания настроек указано [—].

**[Системная частота]: [59.94Hz (NTSC)]**

[Понижение качества]	Разрешение и частота кадров при записи для [Кач-во зап.]			
	6K/23,98p 5,9K/23,98p 4K-A/47,95p 4K-A/23,98p 4K/47,95p 4K/23,98p	5,9K/29,97p 5,4K/29,97p 4K-A/29,97p 4K/29,97p	C4K/59,94p	C4K/47,95p C4K/23,98p
[4K/30p]	—	4K/29,97p	4K/29,97p	—
[1080p]	1080/23,98p	1080/29,97p* <sup>1</sup>	1080/59,94p	1080/23,98p
[1080i]	—	1080/59,94i	1080/59,94i	—
[OFF]	4K/23,98p	4K/29,97p	C4K/59,94p	C4K/23,98p

[Понижение качества]	Разрешение и частота кадров при записи для [Кач-во зап.]		
	C4K/29,97p	4K/59,94p	1080/119,88p 1080/59,94p
[4K/30p]	4K/29,97p	4K/29,97p	—
[1080p]	1080/29,97p* <sup>1</sup>	1080/59,94p	1080/59,94p
[1080i]	1080/59,94i	1080/59,94i	1080/59,94i
[OFF]	C4K/29,97p	4K/59,94p	1080/59,94p

[Понижение качества]	Разрешение и частота кадров при записи для [Кач-во зап.]		
	1080/59,94i	1080/47,95p 1080/23,98p	1080/29,97p
[4K/30p]	—	—	—
[1080p]	—	1080/23,98p	1080/29,97p* <sup>1</sup>
[1080i]	1080/59,94i	—	1080/59,94i
[OFF]	1080/59,94i	1080/23,98p	1080/29,97p

\*1 Вывод выполняется с качеством 1080/59,94p, если подключенное устройство несовместимо.



**[Системная частота]: [50.00Hz (PAL)]**

[Понижение качества]	Разрешение и частота кадров при записи для [Кач-во зап.]			
	5,9K/25,00p 5,4K/25,00p 4K-A/25,00p 4K/25,00p	4K-A/50,00p 4K/50,00p	C4K/50,00p	C4K/25,00p
[4K/25p]	4K/25,00p	4K/25,00p	4K/25,00p	4K/25,00p
[1080p]	1080/25,00p <sup>*2</sup>	1080/50,00p	1080/50,00p	1080/25,00p <sup>*2</sup>
[1080i]	1080/50,00i	1080/50,00i	1080/50,00i	1080/50,00i
[OFF]	4K/25,00p	4K/50,00p	C4K/50,00p	C4K/25,00p

[Понижение качества]	Разрешение и частота кадров при записи для [Кач-во зап.]		
	1080/100,00p 1080/50,00p	1080/50,00i	1080/25,00p
[4K/25p]	—	—	—
[1080p]	1080/50,00p	—	1080/25,00p <sup>*2</sup>
[1080i]	1080/50,00i	1080/50,00i	1080/50,00i
[OFF]	1080/50,00p	1080/50,00i	1080/25,00p

\*2 Вывод выполняется с качеством 1080/50,00p, если подключенное устройство несовместимо.

**[Системная частота]: [24.00Hz (CINEMA)]**

[Понижение качества]	Разрешение и частота кадров при записи для [Кач-во зап.]		
	6K/24,00p 5,9K/24,00p 4K-A/48,00p 4K-A/24,00p 4K/48,00p 4K/24,00p	C4K/48,00p C4K/24,00p	1080/48,00p 1080/24,00p
[1080p]	1080/24,00p	1080/24,00p	1080/24,00p
[OFF]	4K/24,00p	C4K/24,00p	1080/24,00p



## Настройки вывода HDMI

iA P A S M 



### Вывод отображаемой на фотокамере информации через HDMI



Вывод отображаемой на фотокамере информации на внешнее устройство, подключенное через HDMI.

 ⇒  ⇒  ⇒ [Зап. HDMI на вн. нос.] ⇒ Выберите [Отображ. информации]

Настройки: [ON]/[OFF]

### Вывод контрольной информации на внешний рекордер

Контрольная информация о начале и остановке записи выводится на внешний рекордер, подключенный через HDMI.



 ⇒  ⇒  ⇒ [Зап. HDMI на вн. нос.] ⇒ Выберите [Контр. HDMI Записи]

Настройки: [ON]/[OFF]

- [Контр. HDMI Записи] можно установить в случае установки [Выв. Врем. код HDMI] на [ON] в режиме .
- Контрольная информация выводится при нажатии кнопки видеосъемки или кнопки затвора, даже если видео записать нельзя (например, когда в фотокамеру не вставлена карта).
- Контролировать можно только совместимые внешние устройства.

## Вывод преобразованного с понижением частоты звука на устройство HDMI



При подключении микрофонного адаптера XLR (DMW-XLR1: поставляется отдельно) перед выводом выполняется понижающее преобразование звука в формат, соответствующий подключенному внешнему устройству HDMI.

 ⇒  ⇒  ⇒ [Зап. HDMI на вн. нос.] ⇒ Выберите [Пониж. качества звука]

<b>[AUTO]</b>	Вывод выполняется с понижающим преобразованием в соответствии с подключенным устройством.
<b>[OFF]</b>	Вывод выполняется в соответствии с настройками в [Парам. адапт.микро.XLR].

## Вывод звука через HDMI

Вывод звука на внешнее устройство, подключенное через HDMI.

 ⇒  ⇒  ⇒ [Зап. HDMI на вн. нос.] ⇒ Выберите [Звуковой вывод (HDMI)]

Настройки: [ON]/[OFF]

## Внешний микрофон (поставляется отдельно)



С помощью направленного стереомикрофона (DMW-MS2: поставляется отдельно) или стереомикрофона (VW-VMS10: поставляется отдельно) можно записать звук более высокого качества, чем с помощью встроенного микрофона.

### 1 Установите [Гнездо для микрофона] в соответствии с подключаемым устройством.

- → → → [Гнездо для микрофона]

<b>MIC</b>	[Вход микрофона (с питанием)]	При подключении внешнего микрофона, для которого требуется питание от гнезда [MIC] фотокамеры.
<b>MIC</b>	[Вход микрофона]	При подключении внешнего микрофона, для которого не требуется питание от гнезда [MIC] фотокамеры.
<b>LINE</b>	[Линейный вход]	При подключении внешнего аудиоустройства для линейного вывода.

- Настройка устанавливается на [MIC] при подключении направленного стереомикрофона (DMW-MS2: поставляется отдельно).
- Если при использовании [MIC] подключить внешний микрофон, для которого не требуется источник питания, это может привести к неисправности микрофона.  
Проверьте устройство, прежде чем его подключать.

### 2 Установите переключатель включения/выключения фотокамеры на [OFF].

### 3 Подключите к фотокамере внешний микрофон.

- В случае прикрепления внешнего микрофона к колодке для принадлежностей фотокамеры (A) снимите крышку колодки для принадлежностей. (→ 228)

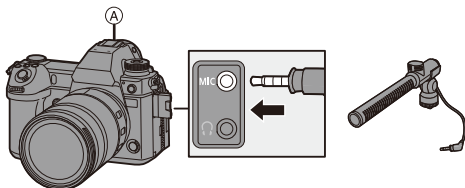

- Не используйте для стереомикрофона кабели длиной 3 м или более.

### ❖ Установка диапазона принимаемого звука (DMW-MS2: поставляется отдельно)

При использовании направленного стереомикрофона (DMW-MS2: поставляется отдельно) можно установить диапазон принимаемого микрофоном звука.

#### 1 Выберите [Спец. микрофон].



- → [ ] → [ ] → [Спец. микрофон]

[STEREO]	Звук улавливается с охватом широкой зоны.
[LENS AUTO]	Диапазон приема звука устанавливается автоматически в соответствии с углом обзора объектива.
[SHOTGUN]	Позволяет исключить фоновый шум и записывать звук с определенного направления.
[S.SHOTGUN]	Диапазон приема звука сужается больше по сравнению с [SHOTGUN].
[MANUAL]	Диапазон приема звука устанавливается вручную.

#### 2 (При выборе [MANUAL])

Нажимая , настройте диапазон приема звука, а затем нажмите или .



- Настройку [MANUAL] диапазона принимаемого звука можно зарегистрировать для кнопки Fn:  
[  ] ⇒ [  ] ⇒ [Настр.кн. Fn] ⇒ [Настройка в режиме зап.] ⇒ [Регул. напр. микр.] (→ 367)

### ❖ Подавление шума ветра

Снижение шума ветра, попадающего в подключенный внешний микрофон.



⇒ [  ] ⇒ [  ] ⇒ Выберите [Шумоподавл.]

Настройки: [HIGH]/[STANDARD]/[LOW]/[OFF]



- Когда подключен внешний микрофон, на экране отображается [EXT.MIC].
- Когда подключен внешний микрофон, [Отобр. ур. громк. записи] автоматически устанавливается на [ON] и на экране отображается уровень записи.
- При установке [Отключить звук. Вход] на [ON] звук входного сигнала из внешнего микрофона отключается.
- После прикрепления внешнего микрофона не переносите фотокамеру, держась за внешний микрофон. Он может отсоединиться.
- Если при использовании сетевого адаптера записываются шумы, используйте аккумулятор.
- Если используется стереомикрофон (VW-VMS10: поставляется отдельно), [Спец. микрофон] устанавливается на [STEREO].
- Установка [Шумоподавл.] может изменить обычное качество звука.
- Подробную информацию см. в инструкции по эксплуатации внешнего микрофона.

## Микрофонный адаптер XLR (поставляется отдельно)

iA P A S M



Прикрепив к фотокамере микрофонный адаптер XLR (DMW-XLR1: поставляется отдельно), можно использовать имеющийся в продаже микрофон XLR для записи стереозвука отличного качества/высокого разрешения.

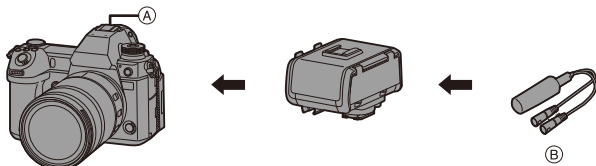

- Ⓐ Посадочное место
- Ⓑ Имеющийся в продаже микрофон XLR

Начало работы:

- Выключите фотокамеру и снимите крышку колодки для принадлежностей. (→ 228)

- 1** Прикрепите микрофонный адаптер XLR к горячему башмаку для принадлежностей.
- 2** Установите переключатель включения/выключения фотокамеры на [ON].
- 3** Выберите [Парам. адапт.микро.XLR].
  - → → → [Парам. адапт.микро.XLR]

[96kHz/24bit]	Звук записывается высокого разрешения при 96 кГц/24 бит.	Доступно только при установке [Формат файла записи] на [MOV].
[48kHz/24bit]	Звук записывается высокого качества при 48 кГц/24 бит.	
[48kHz/16bit]	Звук записывается стандартного качества при 48 кГц/16 бит.	
[OFF]	Звук записывается с помощью встроенного микрофона фотокамеры.	



- Когда подключен микрофонный адаптер XLR, на экране отображается [XLR].
- При установке [Парам. адапт.микро.XLR] на настройку, отличную от [OFF], устанавливаются следующие настройки:
  - [Огр. ур. громк. записи]: [OFF]
  - [Подав.шума ветра]: [OFF]
  - [Вывод звука]: [REC SOUND]
- [Рег. ур. громк. записи] невозможно использовать в случае установки [Парам. адапт.микро.XLR] на настройку, отличную от [OFF].
- Когда подключен микрофонный адаптер XLR, [Ур. усиления гр. записи] или [Отобр. ур. громк. записи] автоматически устанавливается на [ON], и на экране отображается уровень записи.
- При установке [Отключить звук. Вход] на [ON] звук входного сигнала из микрофонного адаптера XLR отключается.
- После прикрепления микрофонного адаптера XLR не переносите фотокамеру, держась за микрофонный адаптер XLR. Он может отсоединиться.
- Если при использовании сетевого адаптера записываются шумы, используйте аккумулятор.
- Подробную информацию см. в инструкции по эксплуатации микрофонного адаптера XLR.



# Наушники

iA P A S M



Можно записывать видеоролики и в то же время прослушивать записываемые звуки, подключив к фотокамере имеющиеся в продаже наушники.

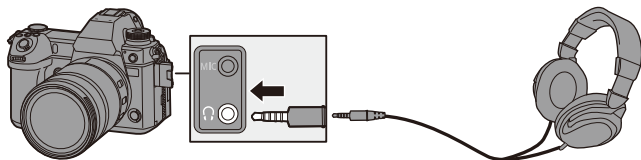

- Не используйте для наушников кабели длиной 3 м или более.
- При подключении наушников звуковые сигналы, сигнал АФ и звуки электронного затвора отключаются.

## ❖ Переключение способа вывода звука

MENU/SET → [ ] → [ ] → Выберите [Вывод звука]

<b>[REALTIME]</b>	Звук без задержки во времени. Он может отличаться от звука, записываемого в видеороликах.
<b>[REC SOUND]</b>	Звук, записываемый в видеоролики. Выводимый звук может воспроизводиться с задержкой.





- В следующих случаях для настройки устанавливается значение [REC SOUND]:
  - Во время вывода звука через HDMI
  - При установке [Спец. микрофон] на [LENS AUTO], [SHOTGUN], [S.SHOTGUN] или [MANUAL]
  - При использовании микрофонного адаптера XLR (DMW-XLR1: поставляется отдельно)

## ❖ Настройка громкости звука в наушниках







Подключите наушники и поверните .

: Понижение громкости.

: Повышение громкости.

- Также громкость можно регулировать, касаясь []/[] на экране воспроизведения.

### Для настройки громкости с помощью меню:

- 1 Выберите [Громк.наушников].
  -  ⇒ [] ⇒ [] ⇒ [Громк.наушников]
- 2 Нажимая  , настройте громкость звука в наушниках, а затем нажмите  или .
- Настройка возможна в диапазоне от [0] до [LEVEL15].

# 13. Воспроизведение и редактирование изображений

В этом разделе описывается воспроизведение и удаление снимков и видеороликов.

Также описывается редактирование с помощью [Обработка RAW] (→ 359) и [Редакт.видео] (→ 364).



- Информацию о меню [Восп.], кроме [Обработка RAW] и [Редакт.видео], см. в разделе "Меню [Восп.]", начиная со стр. 456.

## Воспроизведение снимков

### 1 Откройте экран воспроизведения.

- Нажмите [▶].

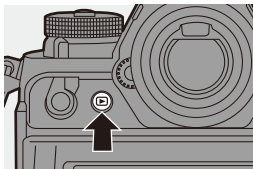

### 2 Выберите снимок.

- Ⓐ Отсек карты
- Выберите снимки, нажимая ◀▶ .
  - ◀: переход к предыдущему изображению
  - ▶: переход к следующему изображению
- Изображения можно непрерывно прокручивать, нажимая и удерживая ◀▶ .
- Также выбор можно сделать, поворачивая 🌞 или ⚙️ .
- Изображения можно также прокручивать, перетаскивая экран по горизонтали. Продолжая прикасаться пальцем к левому или правому краю экрана после перетаскивания для смены изображения, можно непрерывно переходить от одного изображения к другому.



### 3 Остановите воспроизведение.

- Нажмите кнопку затвора наполовину.
- Можно также остановить воспроизведение, нажимая [▶].

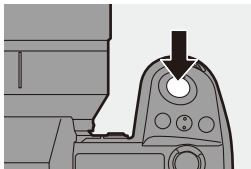



### ❖ Переключение отображаемой карты

Изображения отображаются отдельно по гнезду для карты. Переключить отображаемую карту можно простым нажатием кнопки Fn во время воспроизведения.

- Для выполнения операций используйте кнопку Fn, для которой зарегистрирована функция [Изменение разъема карты]. В настройках по умолчанию эта функция зарегистрирована для [⊞].

Информацию о кнопке Fn см. на стр. 367

- 1 Нажмите [⊞].
- 2 Для выбора [Разъем карты 1] или [Разъем карты 2] нажмите ▲▼, а затем нажмите  или .

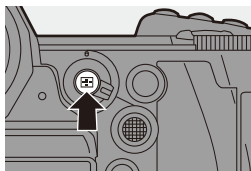

- Эта фотокамера соответствует стандартам “Design rule for Camera File system” (DCF) и “Exchangeable Image File Format” (Exif), установленному ассоциацией “Japan Electronics and Information Technology Industries Association” (JEITA).

Данная фотокамера не может воспроизводить файлы, не соответствующие стандарту DCF.

Exif — это формат файлов для снимков, который позволяет добавлять информацию о записи и т. п.

- Изображения, записанные не фотокамерой, а другими устройствами, на этой фотокамере могут воспроизводиться или редактироваться неправильно.

# Воспроизведение видеороликов

## 1 Откройте экран воспроизведения.

- Нажмите [▶].

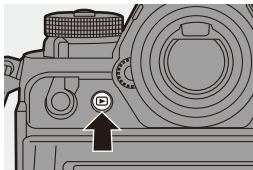

## 2 Выберите видеоролик.

- Информацию о порядке выбора изображений см. на стр. 347.
- Для видеоролика отображается значок видео [👤].

(A) Время видеозаписи

- На экране отображается время видеозаписи.  
Например, при 8 минут 30 секунд: 8m30s
- h: час, m: минута, s: секунда

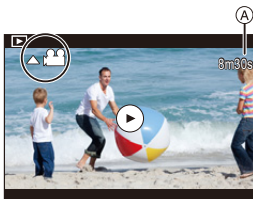

## 3 Воспроизведите видеозапись.

- (B) Истекшее время воспроизведения
- (C) Полоса воспроизведения

- Нажмите ▲.
- Воспроизведение также можно начать, коснувшись [▶] в центре экрана.

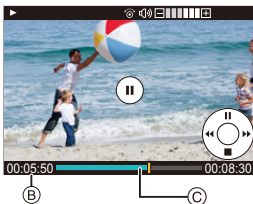

## 4 Остановите воспроизведение.

- Нажмите ▼.

## ❖ Операции во время воспроизведения видеозаписи

Управление кнопками	Сенсорное управление	Описание операции
▲		Воспроизведение/пауза.
▼	—	Стоп.
◀	—	Выполнение быстрой прокрутки назад. • При повторном нажатии ◀ скорость быстрой прокрутки назад повышается. Покадровая прокрутка (во время паузы). • При нажатии ◀ во время воспроизведения видео AVCHD прокрутка назад будет выполняться с интервалом приibl. 0,5 секунды.
▶	—	Ускоренное воспроизведение. • При повторном нажатии ▶ скорость ускоренного воспроизведения повышается. Покадровая прокрутка вперед (во время паузы).
—		Выбор кадра для отображения.
/	<input type="text" value="Сохр"/>	Извлечение снимка (во время паузы). (→ 351)
	<input type="text" value="—"/>	Понижение громкости.
	<input type="text" value="+"/>	Повышение громкости.

- Фотокамера может воспроизводить видеоролики в форматах AVCHD, MP4 и MOV.
- Некоторая информация (сведения о записи и т. д.) не отображается для видео в формате AVCHD.
- Видео, записанное с настройкой [Системная частота], отличной от текущей, воспроизвести невозможно.
- Для воспроизведения видеороликов на компьютере используйте программное обеспечение "PHOTOfunSTUDIO".

## Извлечение снимка

Извлеките один кадр видеоролика и сохраните его как изображение в формате JPEG.

### 1 Приостановите воспроизведение в том месте, в котором нужно извлечь снимок.

- Нажмите **▲**.
- Для точной настройки положения нажмите **◀▶** (покадровая прокрутка назад или покадровая прокрутка вперед).

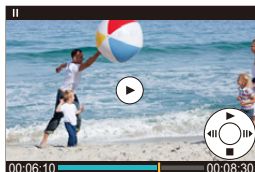

### 2 Сохраните снимок.

- Нажмите **MENU/SET** или **⊙**.
- Также снимок можно сохранить, коснувшись [Сохранить].



- Снимок, созданный из видеоролика, сохраняется с качеством изображения [FINE].  
Размер сохраняемого снимка соответствует разрешению для [Кач-во зап.].
- Изображение снимка, созданного из видеоролика, может иметь большую зернистость по сравнению со снимком стандартного качества.
- Для снимка, созданного из видеоролика, на экране подробной информации отображается [⊙].

## Переключение режима отображения

Вы можете воспользоваться различными функциями, например увеличить записанные изображения на экране или переключиться на экран пиктограмм для отображения нескольких изображений сразу (многооконное воспроизведение).

Также можно переключиться на экран календаря, чтобы показать изображения с выбранной датой съемки.

### Увеличенное отображение

Воспроизводимые изображения можно увеличить (увеличение при воспроизведении).

#### Увеличение экрана воспроизведения.



- Поверните  вправо.
- Экран воспроизведения увеличивается в следующем порядке: 2× ⇨ 4× ⇨ 8× ⇨ 16×.



- При повороте  влево происходит возврат к предыдущему размеру дисплея.
- Снимки, выполненные с установкой [Качество изображения] на [RAW], невозможно отобразить увеличенными в степени 16×.
- Края изображений, записанных с помощью [Реж. выс. разрешения], увеличить невозможно.



## ❖ Операции во время увеличенного отображения

Управление кнопками	Сенсорное управление	Описание операции
	—	Увеличение/уменьшение экрана.
—	<b>Разведение пальцев/ сведение пальцев жестом щипка</b>	Увеличение/уменьшение экрана с небольшим пошаговым изменением.
	<b>Перетаскивание</b>	Перемещение участка с увеличенным изображением. Перемещение можно выполнять по диагонали с помощью джойстика.
	—	Прокрутка изображений вперед или назад с сохранением одной и той же степени увеличения и положения трансфокатора.





- Можно показать точку, сфокусированную с помощью АФ. Отображение можно увеличить из этой точки:

[  ] ⇒ [  ] ⇒ [Увеличение из полож. АФ] (→ [458](#))



## Экран пиктограмм





### 1 Переключитесь на экран пиктограмм.

- Поверните  влево.
- Отображение переключается в следующем порядке: экран с 12 изображениями  экран с 30 изображениями.







(A) Карта

- Выбранное изображение выделяется оранжевой рамкой.
- При повороте  влево во время отображения экрана с 30 изображениями дисплей переключается на дисплей календаря. (→ 355)
- При повороте  вправо происходит возврат к предыдущему дисплею.
- Дисплей можно переключить также при касании значка.

- []: экран с 1 изображением
- []: экран с 12 изображениями
- []: экран с 30 изображениями
- [ CAL]: Календарь (→ 355)

### 2 Выберите изображение.

- Нажмите     для выбора изображения и затем нажмите

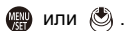

### ❖ Переключение отображаемой карты

Изображения отображаются отдельно по гнезду для карты.

Чтобы сменить отображаемую карту, нажмите [] на экране пиктограмм.



- Изображение на экране можно прокручивать, перетягивая экран пиктограмм вверх или вниз.



- Изображения, отмеченные [], воспроизвести нельзя.

## Воспроизведение по календарю







### 1 Переключитесь на воспроизведение по календарю.

- Поверните  влево.
- Отображение переключается в следующем порядке: экран пиктограмм (12 изображений) ⇨ экран пиктограмм (30 изображений) ⇨ воспроизведение по календарю.









- При повороте  вправо происходит возврат к предыдущему дисплею.

### 2 Выберите дату записи.

- Нажимая    , выберите дату, а затем нажмите  или .
- Выбранная дата отображается оранжевым цветом.

### 3 Выберите изображение.

- Нажмите     для выбора изображения и затем нажмите  или .
- При повороте  влево происходит возврат к воспроизведению по календарю.



- Во время отображения календаря невозможно сменить отображаемую карту.
- Датой записи изображения, выбранного на экране воспроизведения, становится дата, выбранная при первом отображении экрана календаря.
- Календарь может отображаться в диапазоне январь 2000 — декабрь 2099.





## Изображения группы

Изображения, записанные в режиме интервальной съемки или покадровой съемки, обрабатываются фотокамерой как изображения группы и могут удаляться и редактироваться группой.

(Например, при удалении изображения группы удаляются все изображения в группе.)

Можно также удалять и редактировать отдельно каждое изображение в группе.

### ❖ Изображения, обрабатываемые фотокамерой как изображения группы

	Изображения группы, сохраненные при помощи [Групп. сохран. 6К/4К ФОТО].
	Изображения группы, записанные в режиме брекетинга фокуса.
	Изображения группы, записанные в режиме интервальной съемки.
	Изображения группы, записанные в режиме покадровой съемки.
	Изображения группы, записанные с помощью [Запись сегмент. файла].

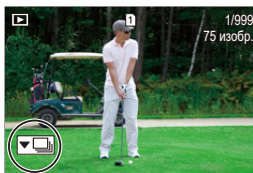

### ❖ Воспроизведение и редактирование изображения в группе по одному



Как и при обычном воспроизведении, для изображений в группах можно выполнить такие операции, как показ пиктограмм и удаление изображений.

- ❶ Выберите изображение группы в режиме воспроизведения. (→ 347)
- ❷ Нажмите ▼ для отображения изображений в группе.
  - Эту операцию также можно выполнить, коснувшись значка изображения группы.
- ❸ Нажмите ◀▶ для выбора изображения.
  - Чтобы вернуть отображение обычного экрана воспроизведения, еще раз нажмите ▼ или коснитесь [].

## Удаление изображений



- Изображения после удаления не могут быть восстановлены. Будьте внимательны при подтверждении изображений перед удалением.
- Изображения можно удалить только с карты в выбранном отсеке для карты.
- При удалении изображения группы удаляются все изображения в группе.



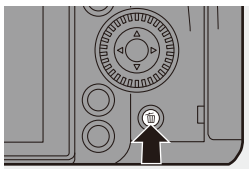

### ❖ [Удал. один снимок]

- 1 Нажмите [  ] в режиме воспроизведения.
- 2 Для выбора [Удал. один снимок] нажмите  $\blacktriangle \blacktriangledown$ , а затем нажмите  или .



### ❖ [Удал. несколько]/[Удал. все]

- 1 Нажмите [  ] в режиме воспроизведения.
- 2 Нажимая  $\blacktriangle \blacktriangledown$ , выберите способ удаления, а затем нажмите  или .

<p>[Удал. несколько]</p>	<p>Выбор и удаление нескольких изображений.</p> <ol style="list-style-type: none"> <li>1 Нажмите <math>\blacktriangle \blacktriangledown \blacktriangleleft \blacktriangleright</math> для выбора удаляемого изображения и затем нажмите  или . <ul style="list-style-type: none"> <li>• Для выбранного изображения отображается .</li> <li>• При повторном нажатии  или  выбор отменяется.</li> <li>• Можно выбрать до 100 изображений.</li> </ul> </li> <li>2 Нажмите [DISP.] для удаления выбранного изображения.</li> </ol>
<p>[Удал. все]</p>	<p>Удаление всех изображений на карте.</p> <ul style="list-style-type: none"> <li>• При выборе [Удал. все] удаляются все изображения на карте.</li> <li>• При выборе [Удалить все без рейтинга] удаляются все изображения за исключением изображений с заданным рейтингом.</li> </ul>



- Чтобы сменить карту, выбранную для удаления изображений, нажмите [  ], а затем выберите гнездо для карты.





- В зависимости от числа удаляемых изображений для этого может потребоваться некоторое время.



- [Удал. все] можно использовать в случае установки [Реж. воспр.] на [Норм.воспр.].



- Для кнопок Fn можно зарегистрировать определенные функции:

- [  ] ⇒ [  ] ⇒ [Настр.кн. Fn] ⇒ [Настройка в режиме воспр.] ⇒ [Удал. один снимок] (→ [367](#))

- Вы можете задать, какой выбор будет первым из [Да] и [Нет] на экране подтверждения при удалении:

- [  ] ⇒ [  ] ⇒ [Подтверж. удаления] (→ [463](#))

## [Обработка RAW]

Вы можете обработать снимки, сделанные в формате RAW, на фотокамере и сохранить их в формате JPEG.



Изображения, записанные с помощью [Фото HLG] в формате RAW, можно также сохранить в формате HLG.

### 1 Выберите [Обработка RAW].

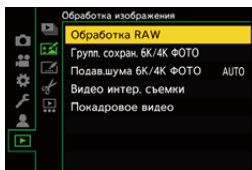
-  →  →  → [Обработка RAW]



### 2 Выберите изображение RAW.

- Нажмите   для выбора изображения и затем нажмите

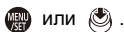





- При выборе изображений группы нажмите , а затем выберите изображение в группе.



Чтобы вернуться к обычному экрану выбора, еще раз нажмите .



- Настройки на момент записи отражаются на отображенных изображениях.

### 3 Выберите элемент настройки.

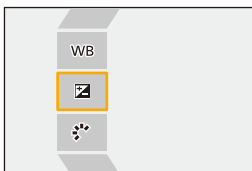
- Нажимая  , выберите элемент, а затем нажмите  или .



## 4 Измените настройку.

- Поверните ,  или .
- Изображение можно увеличить/уменьшить жестом щипка, раздвигая/сдвигая пальцы на экране.

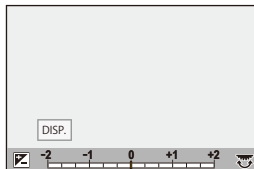





## 5 Подтвердите настройку.

- Нажмите  или .
- Снова появляется экран шага 3.

Для задания другого элемента повторите шаги с 3 по 5.

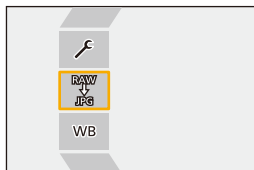

## 6 Сохраните изображение.

- Для выбора [Начать обраб.] нажмите  , а затем нажмите  или .





## ❖ Элементы настройки ([Обработка RAW])

[Начать обраб.]	Сохранение изображения.
[Бал. бел.]	<p>Выбор и настройка баланса белого.</p> <p>Выбор элемента при помощи [  ] позволяет выполнять обработку с теми же настройками, что и при записи.</p> <ul style="list-style-type: none"> <li>• При нажатии ▼ на экране выборе [Бал. бел.] отображается экран настройки баланса белого.</li> <li>• При нажатии ▲ при выборе от [  [К<sub>1</sub>] ] до [  [К<sub>2</sub>] ], отображается экран настройки цветовой температуры.</li> </ul>
[Коррекция яркости]	<p>Корректировка яркости.</p> <ul style="list-style-type: none"> <li>• Эффект [Коррекция яркости] отличается от эффекта компенсации экспозиции во время записи.</li> </ul>
[Фото стиль]	<p>Выбор фотостилля.</p> <ul style="list-style-type: none"> <li>• В случае нажатия [Q] при выборе [Like709] появляется экран настройки кривой. (→ 280)</li> <li>• Фотостиль невозможно выбрать для изображений, записанных с установкой [V-Log]. Выбрать [V-Log] для изображений, не записанных с установкой [V-Log], невозможно.</li> <li>• Фотостиль, отличный от [Cinelike D2] или [Cinelike V2], невозможно выбрать для изображений, записанных с установкой [Cinelike D2] или [Cinelike V2]. Выбрать [Cinelike D2] или [Cinelike V2] для изображений, не записанных с установкой фотостилля [Cinelike D2] или [Cinelike V2], невозможно.</li> <li>• В случае выбора [HLG] в пункте [Формат файла] в [Доп. настройки], выбрать можно только [Стандарт(HLG)] и [Монохром(HLG)].</li> </ul>
[Диапазон эфф. инт. дин.]* <sup>1</sup>	Выбор настройки [Диапазон эфф. инт. дин.].
[Контраст]* <sup>1</sup>	Настройка контрастности.
[Свет]* <sup>1</sup>	Настройка яркости ярких участков.
[Тени]* <sup>1</sup>	Настройка яркости темных участков.
[Насыщенн.]* <sup>2</sup> / [Цветовой тон]* <sup>3</sup>	Настройка насыщенности или цветового тона.
[Оттенок]* <sup>2</sup>	Настройка оттенка.
[Эффект фильтра]* <sup>3</sup>	Выбор эффектов фильтра.
[Эф. зерна]* <sup>4</sup>	Выбор настройки эффекта зернистости.

<b>[Подав. шума]</b>	Установка подавления шума.
<b>[Четкость]</b>	Настройка четкости.
<b>[Доп. настройки]</b>	<p><b>[Возврат к исходному]:</b> восстановление настроек, использованных во время записи.</p> <p><b>[Формат файла]:</b> выбор формата файла из [JPG] или [HLG].</p> <p>При выборе [HLG] снимки сохраняются как в формате JPEG, так и HSP. (Только изображения, записанные с установкой [Фото HLG])</p> <p><b>[Цвет. простр]:</b> выбор настройки цветового пространства из [sRGB] или [AdobeRGB]. (Только при выборе [JPG] в [Формат файла])</p> <p><b>[Разм. кадра]:</b> выбор размера для хранения изображений.</p> <p><b>[HLG View Assist (Монитор)]/[HLG View Assist (HDMI)]:</b>Цветовую гамму и яркость изображений, записанных с помощью [Фото HLG], можно преобразовать для отображения на экране/видеоискателе фотокамеры или отобразить на устройстве HDMI. Подробную информацию см. в разделе [HLG View Assist] меню [Пользов.]. (→ 314)</p> <ul style="list-style-type: none"> <li>• [HLG View Assist (Монитор)] и [HLG View Assist (HDMI)] можно использовать только в случае выбора [HLG] в [Формат файла].</li> </ul>

- \*1 Настройка невозможна при выборе [Like709] или [V-Log] в [Фото стиль] или выборе [HLG] в пункте [Формат файла] в [Доп. настройки].
- \*2 Настройка доступна при выборе элементов, отличных от [Монохром], [L.Монохром], [L.Монохром D], [V-Log] или [Монохром(HLG)], в [Фото стиль].
- \*3 Настройка доступна при выборе [Монохром], [L.Монохром], [L.Монохром D] или [Монохром(HLG)] в [Фото стиль].
- \*4 Настройка доступна при выборе [Монохром], [L.Монохром] или [L.Монохром D] в [Фото стиль].

## ❖ Отображение экрана сравнения

Можно изменить настройку, проверяя эффект путем отображения рядом изображения с примененным значением настройки.

### ❶ Нажмите [DISP.] на экране шага 4.

- Изображение с текущей настройкой (A) отображается в центре.
- При касании изображения с текущей настройкой оно увеличивается. При прикосании [] происходит возврат к исходному отображению.
- Экран сравнения не может отображаться при выборе [Подав. шума] или [Четкость].

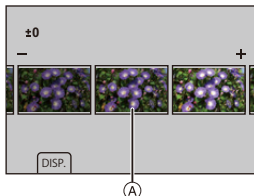



### ❷ Поверните , или для изменения настройки.

### ❸ Нажмите или для подтверждения настройки.



- Снимаемые фотокамерой изображения RAW всегда записываются с размером [L] в формате [3:2]. При использовании этой функции изображения обрабатываются с форматом и углом обзора [Расш. телепр.] на момент записи.
- Для снимков, записанных с множественной экспозицией, параметр [Бал. бел.] фиксируется на настройке на момент записи.
- Результаты обработки RAW при помощи этой функции и при помощи "SILKYPIX Developer Studio" программного обеспечения полностью не совпадают.
- Обработку RAW невозможно выполнить для следующих видов изображений RAW:
  - Изображения, записанные с помощью [Реж. выс. разрешения]
  - Изображения, записанные не этой фотокамерой, а другими устройствами



- Для кнопок Fn можно зарегистрировать определенные функции: [] ⇒ [] ⇒ [Настр.кн. Fn] ⇒ [Настройка в режиме воспр.] ⇒ [Обработка RAW] (→ 367)

## [Редакт.видео]

Разделение на две части записанного видеоролика или файла серийной съемки 6K/4K.



- После разделения изображения не могут возвращаться в исходное состояние. Будьте внимательны при подтверждении изображений перед выполнением операции разделения.
- Не извлекайте карту и аккумулятор во время процесса разделения. Изображения могут быть утрачены.

### 1 Выберите [Редакт.видео].

- Нажмите → → → [Редакт.видео]

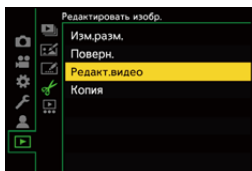

### 2 Выберите и воспроизведите изображение.

- Нажмите для выбора изображения и затем нажмите или .



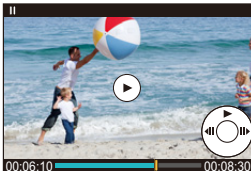

### 3 Приостановите воспроизведение в том месте, в котором нужно выполнить разделение.

- Нажмите .
- Для точной настройки положения нажмите (покадровая прокрутка вперед или покадровая прокрутка назад).



## 4 Разделение видеозаписи.

- Нажмите  или .
- Также видеозапись можно разделить, коснувшись [Разделить].



- Разделение видеозаписи в точке вблизи начала или конца может оказаться невозможным.
- Видеоролики небольшой продолжительности не подлежат разделению.
- [Редакт.видео] невозможно использовать для изображений, записанных с помощью [Запись сегмент. файла].

# 14. Индивидуальная настройка фотокамеры

В этом разделе описывается функция индивидуальной настройки, с помощью которой можно установить на фотокамере предпочтительные параметры.

## Изменение способа управления кнопками, дисками и т. д. на фотокамере.



[Настр.кн. Fn]

→ 367



[Настр.перекл.пов.диска]

→ 376

## Регистрация информации о текущих настройках фотокамеры.

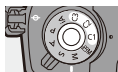

Пользовательский режим

→ 383

## Изменение отображаемых пунктов меню.

Меню быстрого доступа

→ 378

Мое меню

→ 387

## Импортирование информации о настройках фотокамеры на другую фотокамеру.

[Сохран./Вос.настр.фотоап.]

→ 389



- Подробные настройки для операций фотокамеры и отображения на экране можно выполнить в меню [Пользов.]. (→ 418)

## Кнопки Fn

Для кнопок Fn (функциональных) можно зарегистрировать определенные функции. Кроме того, для таких специальных кнопок, как кнопка [WB], можно зарегистрировать другие функции таким же образом, как для кнопок Fn. Для этих кнопок можно задать разные функции для использования во время записи и воспроизведения.

### ❖ Настройки по умолчанию кнопок Fn

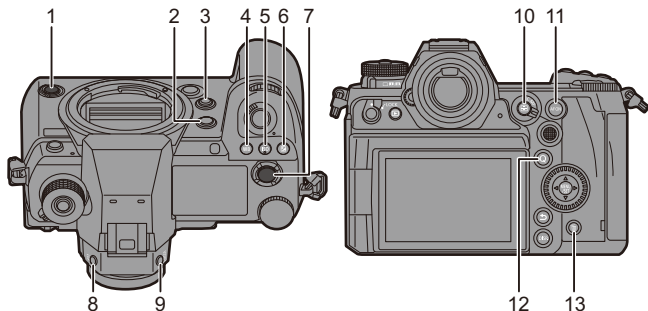

	Кнопки Fn	[Настройка в режиме зап.]	[Настройка в режиме воспр.]
1	Вспомогательная кнопка видеосъемки	[Видеозапись]	[Видеозапись]
2	[Fn1]	[Информ. ЖК-экран (видео)]	[Настройки отсутствуют]
3	[Fn2]	[Предвар. просмотр]	[Настройки отсутствуют]
4	[WB]	[Бал. бел.]	[Настройки отсутствуют]
5	[ISO]	[Светочувст.]	[Настройки отсутствуют]
6	[+/-]	[Компенсация экспоз.]	[Настройки отсутствуют]
7	Кнопка видеосъемки	[Видеозапись]	[Видеозапись]
8	[LVF]	[Перек.LVF/Экран]	[Перек.LVF/Экран]
9	[V.MODE]	[Увеличение LVF]	[Настройки отсутствуют]
10	[AF-ON]	[Режим АФ]	[Изменение разъема карты]
11	[AF ON]	[АФ ВКЛЮЧЕН]	[Рейтинг ★3]
12	[Q]	[Q.MENU]	[Отпр. изобр. (смартфон)]
13	[Trash]	[Указ. уровня]	<ul style="list-style-type: none"> <li>Невозможно использовать в качестве кнопок Fn во время воспроизведения.</li> </ul>

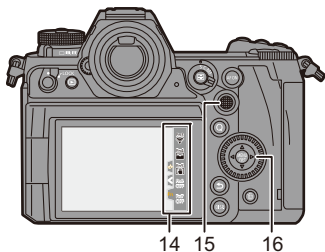



	Кнопки Fn	[Настройка в режиме зап.]	[Настройка в режиме воспр.]
14	[Fn3]	[Wi-Fi]	
	[Fn4]	[Гистограмма]	
	[Fn5]	[Усиление стаб. из. (Видео)]	
	[Fn6]	[Настройки отсутствуют]	
	[Fn7]	[Настройки отсутствуют]	
15	<p>[Fn8] [Fn9] [Fn10] [Fn11] [Fn12]</p>	[Настройки отсутствуют]	<ul style="list-style-type: none"> <li>• Невозможно использовать в качестве кнопок Fn во время воспроизведения.</li> </ul>
16	<p>[Fn13] [Fn14] [Fn15] [Fn16]</p>	[Настройки отсутствуют]	



## Регистрация функций для кнопок Fn



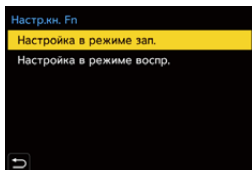

- При использовании настроек по умолчанию нельзя использовать кнопки [Fn8] – [Fn12] на джойстике.  
При использовании функций установите [Настройки джойстика] в меню [Пользов.] ([Управление]) на [Fn]. (→ 429)

### 1 Выберите [Настр.кн. Fn].

- Нажимая  →  →  → [Настр.кн. Fn] → [Настройка в режиме зап.]/ [Настройка в режиме воспр.]







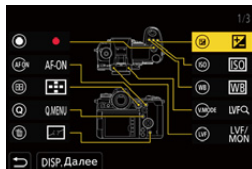



### 2 Выберите кнопку.

- Нажимая  , выберите кнопку, а затем нажмите  или .
- Также выбор можно сделать, поворачивая  или .
- Чтобы сменить страницу, нажмите [DISP.].





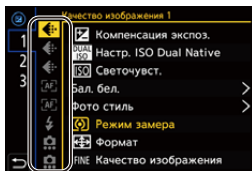

### 3 Найдите функцию для регистрации.

- Поверните  для выбора подвкладки, к которой относится необходимая для регистрации функция (→ 371, 374), а затем нажмите  или .
- Также выбор можно сделать, если нажать  для выбора подвкладки, нажать   или повернуть , а затем нажать .
- Переключайтесь между вкладками [1] – [3], нажимая [Q].



## 4 Зарегистрируйте функцию.

- Нажимая ▲▼, выберите функцию, а затем нажмите  или .
- Также выбор можно сделать, поворачивая  или .

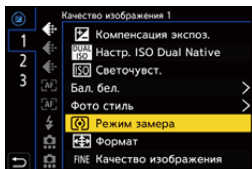





- Для выбора элементов с [ > ] выберите элемент повторно.
- В зависимости от кнопки, зарегистрировать некоторые функции может оказаться невозможным.



- Касанием [Fn] на панели управления (→ 70) можно также отобразить экран в шаге 2.
- Нажав и удерживая кнопку Fn (2 сек.), можно также отобразить экран в шаге 4.  
(Экран может не отображаться в зависимости от зарегистрированной функции и типа кнопки.)





## ❖ Элементы настройки ([Настр.кн. Fn]/[Настройка в режиме зап.])

Вкладка [1]			
 [Качество изображения]		 [Фокус/затвор]	
[Компенсация экспоз.]	→ 197	[Режим АФ]	→ 103
[Настр. ISO Dual Native]	→ 203	[Польз.настр.АФ(фото)]	→ 101
[Светочувст.]	→ 200	[Польз.настр.АФ(видео)]	→ 277
[Бал. бел.]	→ 204	[Усиление контуров фок.]	→ 402
[Фото стиль]	→ 210	[Чувствител. контур. фок.]	→ 402
[Режим замера]	→ 185	[Скорость перемещ. 1-зонного АФ]	→ 403
[Формат]	→ 87	[Блок. кольца фокуса]	→ 422
[Качество изображения]	→ 90	[AE LOCK]	→ 199
[Разм. кадра]	→ 88	[AF LOCK]	→ 199
[Фото HLG]	→ 226	[AF/AE LOCK]	→ 199
[Реж. выс. разрешения]	→ 222	[АФ ВКЛЮЧЕН]	→ 98
[1 снимок с точ. экспоз.]		[AF-ON: Сдвиг на передн. план]:	
• Одноразовая запись с установкой режима замера на [  ] (точный режим замера).		• В режиме АФ приоритет отдается близко расположенным объектам.	
[NR при длинной эксп.]	→ 397	[AF-ON: Сдвиг на задн. план]:	
[Мин. выдержка]	→ 398	• В режиме АФ приоритет отдается удаленным объектам.	
[1 снимок RAW+JPG]		[Расширение точки АФ]	→ 100
• Одноразовая одновременная запись изображения RAW и изображения JPEG.		[Уст. поля фокус.]	
[Диапазон эфф. инт. дин.]	→ 399	• Отображение экрана перемещения зоны АФ/окна помощи при ручной фокусировке.	
[Эффект фильтра]	→ 216	 [Вспышка]	
[AE одн.нажат.]		[Режим вспышки]	→ 231
• Установка настроек для значения диафрагмы и выдержки, подходящих для правильной экспозиции, определенной фотокамерой.		[Настр.вспышки]	→ 235
[АЭ касанием]	→ 85	[Настр.беспров.вспышки]	→ 238
[Реж. выдержки]	→ 249		
[Синхронное скан.]	→ 318		

## 14. Индивидуальная настройка фотокамеры

 [Другие (фото)]	[Бесшумный режим]	→ 174	
[Режим съемки]	→ 131	[Стаб. изображения]	→ 177
[1 снимок "6К/4К ФОТО"]		[Тип затвора]	→ 175
• Выполнение одноразовой записи фотоснимка 6К/4К.		[Расш. телепр.]	→ 128
[Брекетинг]	→ 160	[Умен. мерц. (фото)]	→ 407
		[Пост-фокус]	→ 166



### Вкладка [2]

 [Формат изображения]	 [Управление]		
[Формат записи видео]	→ 255	[Q.MENU]	→ 73
[Качество записи видео]	→ 255	[Перекл. Запись/Воспр.]	
[Кач-во зап. (Мой список)]	→ 265	• Переключение на экран воспроизведения.	
[Измен. част. кадров]	→ 297	[Видеозапись]	→ 242
[Отобр. врем. кода]	→ 268	[Перекл.LVF/Экран]	→ 69
 [Аудио]		[Увеличение LVF]	→ 68
[Отобр. ур. громк. записи]	→ 283	[Пов.диск.упр-я функциями]	→ 377
[Отключить звук. Вход]	→ 413	 [Монитор / Экран]	
[Рег. ур. громк. записи]	→ 284	[Предвар. просмотр]	→ 196
[Огр. ур. громк. записи]	→ 285	[Пост.предпросм]	→ 431
[Парам. адапт.микро.XLR]	→ 343	[Указ. уровня]	→ 438
[Регул. напр. микро.]	→ 341	[Гистограмма]	→ 432
 [Другие (видео)]		[Точ. экспонометр яркости]	→ 292
[Стаб. изображения]	→ 179	[Маркер видеокадра]	→ 295
[Электрон.стаб (видео)]	→ 179	[Линия разметки фото]	→ 433
[Усиление стаб. из. (Видео)]	→ 179	[Увел. при Live View]	→ 434
[Область изобр. видео]	→ 266	[Монохр. жив. просм.]	→ 440
[Перемещение фокуса]	→ 301	[Режим ночной съемки]	→ 435
[Живое кадрирование]	→ 304	[Стиль экр./видеоиск.]	
		• Переключение стиля отображения на мониторе или видеоискателе.	

[Экран приор. видео]	→ 441
[Информ. ЖК-экран (видео)]	→ 248
[Шаблон Зебра]	→ 440
[LUT View Assist (монитор)]	→ 310
[LUT View Assist (HDMI)]	→ 310
[Выбор LUT]	→ 310
[HLG View Assist (Монитор)]	→ 314
[HLG View Assist (HDMI)]	→ 314
[Прозрачное наложение]	→ 437
[Состояние стаб. изображ.]	→ 437
[Осцилл./вектроскоп]	→ 288
[Отображ. разверн. анаморф. изображ.]	→ 316
[Цветные полосы]	→ 296









 [Объектив / Прочее]	
[Упр. кольцом фокусировки]	→ 443
[Упр. увеличением]	→ 129

### Вкладка [3]

 [Карта/файл]	
[Целевой разъем карты]	
• Изменение приоритета карт для записи. Эту настройку можно использовать в случае установки [Функц. двойн. разъема кар.] (→ 92) на [Релейная запись].	
 [ВХОД/ВЫХОД]	
[Wi-Fi]	→ 465
[Режим вентилятора]	→ 442

 [Другие]	
[Настройки отсутствуют]	
• Установка в случае неиспользования в качестве кнопки Fn.	
[Сброс на настр. по умолч.]	
• Восстановление настроек по умолчанию для кнопки Fn. (→ 367)	

## ❖ Элементы настройки ([Настр.кн. Fn]/[Настройка в режиме воспр.]

Вкладка [1]	
 [Режим воспроизведения]	 [Управление]
[Увеличение из полож. Аф] → 458	[Перекл. Запись/Воспр.]
[LUT View Assist (монитор)] → 310	• Переключение на экран записи.
[HLG View Assist (Монитор)] → 439	[Перек.LVF/Экран] → 69
[Отобраз. разверн. анаморф. изображ.] → 316	[Видеозапись] → 242
 [Обработка изображения]	 [Монитор / Экран]
[Обработка RAW] → 359	[Режим ночной съемки] → 435
[Групп. сохран. 6K/4K ФОТО] → 148	 [Карта/файл]
 [Доб./удал. информацию]	[Изменение разъема карты] → 348
[Удал. один снимок] → 357	 [ВХОД/ВЫХОД]
[Защитить] → 460	[Wi-Fi] → 465
[Рейтинг ★1] → 460	[Режим вентилятора] → 442
[Рейтинг ★2] → 460	[Отпр. изобр. (смартфон)] → 498
[Рейтинг ★3] → 460	[LUT View Assist (HDMI)] → 310
[Рейтинг ★4] → 460	[HLG View Assist (HDMI)] → 439
[Рейтинг ★5] → 460	
 [Редактировать изобр.]	
[Копия] → 462	





Вкладка [2]	
 [Другие]	
[Воспр.6K/4K фото]	• Отображение экрана выбора снимков для сохранения из файла серийной съемки 6K/4K.
[Настройки отсутствуют]	• Установка в случае неиспользования в качестве кнопки Fn.
[Сброс.на настр.по умолч.]	• Восстановление настроек по умолчанию для кнопки Fn. (→ 367)

## Использование кнопок Fn

Нажатие кнопок Fn во время записи позволяет использовать функции, зарегистрированные в [Настройка в режиме зап.], а нажатие во время воспроизведения — функции, зарегистрированные в [Настройка в режиме воспр.].

### 1 Нажмите кнопку Fn.

### 2 Выберите элемент настройки.

- Нажимая ◀▶, выберите элемент настройки, а затем нажмите  или .
- Также выбор можно сделать, поворачивая ,  или .
- Отображение и способы выбора элемента настройки зависят от пункта меню.

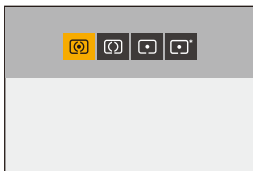

### ❖ Использование [Fn3] – [Fn7] (сенсорных значков)



Во время записи кнопки Fn можно использовать на сенсорной вкладке.

- С настройками по умолчанию сенсорная вкладка не отображается. Установите [Касание вкладки] на [ON] в пункте [Устан.касан.] меню [Пользов.] ([Управление]). (→ 425)

- 1 Прикоснитесь к .
- 2 Коснитесь одной из кнопок [Fn3] – [Fn7].







## [Пов.диск.упр-я функциями]

С помощью этой настройки временно изменяются функции, управляемые с помощью  (переднего диска) и  (заднего диска).

### Регистрация функций для дисков



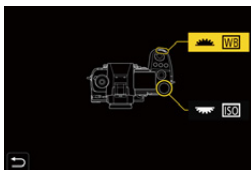

Зарегистрируйте функции для каждого из дисков  и .

#### 1 Выберите [Настр.перекл.пов.диска].

-  ⇒ [  ] ⇒ [  ] ⇒ [Настройка лимба] ⇒ [Настр.перекл.пов.диска] ⇒ [  ] / [  ]



#### 2 Зарегистрируйте функцию.

- Нажимая  , выберите функцию, а затем нажмите  или .

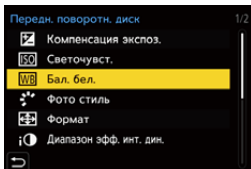

### ❖ Функции, которые можно зарегистрировать

– [Компенсация экспоз.] (→ 197)	– [Эффект фильтра] (→ 216)
– [Светочувст.]*1 (→ 200)	– [Режим АФ] (→ 103)
– [Бал. бел.]*2 (→ 204)	– [Режим вспышки] (→ 231)
– [Фото стиль] (→ 210)	– [Настр.вспышки] (→ 235)
– [Формат] (→ 87)	– [6K/4K ФОТО] (→ 136)
– [Диапазон эфф. инт. дин.] (→ 399)	

\*1  настройка по умолчанию

\*2  настройка по умолчанию



## Временное изменение работы дисков

Для временного изменения работы дисков используйте кнопку Fn.

**1** Установите [Пов.диск.упр-я функциями] для кнопки Fn. (→ 367)

**2** Переключите работу диска.

- Нажмите кнопку Fn, выбранную в шаге 1.
- В справке будут показаны функции, зарегистрированные для ☀ и ☁.



- Если не выполнять никаких операций, через несколько секунд справка исчезнет.

**3** Установите зарегистрированную функцию.

- Поверните ☀ или ☁, пока отображается справка.

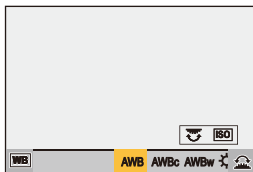

**4** Подтвердите выбор.

- Нажмите кнопку затвора наполовину.

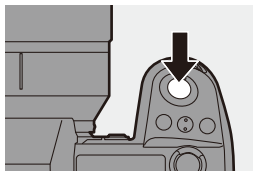

## Индивидуальная настройка меню быстрого доступа

Пункты меню быстрого доступа можно изменить в зависимости от режима записи.

Кроме того, можно изменить отображаемые пункты меню быстрого доступа и их порядок в соответствии со своими предпочтениями.

Информацию о способах работы с меню быстрого доступа см. на стр. 73.

### Регистрация в меню быстрого доступа

Измените пункты меню, которые будут отображаться в меню быстрого доступа.





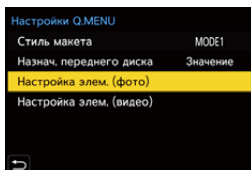

Их можно задать отдельно для режима [M] (Видео) и других режимов записи (Фото).

#### 1 Выберите [Настройки Q.MENU].

-  ⇒  ⇒  ⇒ [Настройки Q.MENU] ⇒ [Настройка элем. (фото)]/[Настройка элем. (видео)]









#### 2 Выберите положение пункта (с ① по ⑫).

- Нажимая    , выберите положение, а затем нажмите  или .
- Также выбор можно сделать, поворачивая .
- Направления по диагонали можно также выбрать с помощью джойстика.



### 3 Найдите функцию для регистрации.

- Поверните  для выбора подвкладки, к которой относится нужная для регистрации функция (→ 380), а затем нажмите  или .
- Также выбор можно сделать, если нажать  для выбора подвкладки, нажать  или повернуть , а затем нажать .
- При каждом нажатии кнопки [Q] выполняется переключение между вкладками [1] и [2].

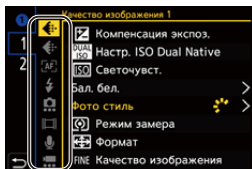



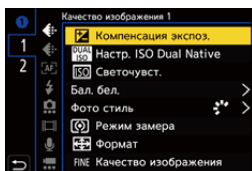

### 4 Зарегистрируйте пункты меню.

- Нажимая , выберите элемент, а затем нажмите  или .
- Также выбор можно сделать, поворачивая  или .
- Для выбора элементов с [>] выберите элемент повторно.



## ❖ Пункты меню, которые можно зарегистрировать



Вкладка [1]	
 [Качество изображения]	
[Компенсация экспоз.]	→ 197
[Настр. ISO Dual Native]	→ 203
[Светочувст.]	→ 200
[Бал. бел.]	→ 204
[Фото стиль]	→ 210
[Режим замера]	→ 185
[Формат]	→ 87
[Качество изображения]	→ 90
[Разм. кадра]	→ 88
[Фото HLG]	→ 226
[NR при длинной эксп.]	→ 397
[Мин. выдержка]	→ 398
[Диапазон эфф. инт. дин.]	→ 399
[Эффект фильтра]	→ 216
[Реж. выдержки]	→ 249
[Синхронное скан.]	→ 318
 [Фокус/затвор]	
[Режим АФ]	→ 103
[Польз.настр.АФ(фото)]	→ 101
[Польз.настр.АФ(видео)]	→ 277
[Усиление контуров фок.]	→ 402
[Чувствител. контур. фок.]	→ 402
[Скорость перемещ. 1-зонного АФ]	→ 403
 [Вспышка]	
[Режим вспышки]	→ 231
[Настр.вспышки]	→ 235
[Настр.беспров.вспышки]	→ 238
 [Другие (фото)]	
[Режим съемки]	→ 131
[Брекетинг]	→ 160
[Бесшумный режим]	→ 174
[Стаб. изображения]	→ 177
[Тип затвора]	→ 175
[Расш.телепр.]	→ 128
[Умен. мерц. (фото)]	→ 407
[Пост-фокус]	→ 166
 [Формат изображения]	
[Формат записи видео]	→ 255
[Качество записи видео]	→ 255
[Кач-во зап. (Мой список)]	→ 265
[Измен. част. кадров]	→ 297
[Отобр. врем. кода]	→ 268
 [Аудио]	
[Отобр. ур. громк. записи]	→ 283
[Рег. ур. громк. записи]	→ 284
[Огр. ур. громк. записи]	→ 285
[Парам. адапт.микро.XLR]	→ 343
[Регул. напр. микро.]	→ 341
 [Другие (видео)]	
[Стаб. изображения]	→ 179
[Электрон.стаб (видео)]	→ 179
[Усиление стаб. из. (Видео)]	→ 179
[Область изобр. видео]	→ 266
[Перемещение фокуса]	→ 301
[Живое кадрирование]	→ 304

Вкладка [2]	
 [Монитор / Экран]	 [Объектив / Прочее]
[Пост.предпросм] → 431	[Упр. кольцом фокусировки] → 443
[Указ. уровня] → 438	 [Карта/файл]
[Гистограмма] → 432	[Целевой разъем карты] → 348
[Точ. экспонометр яркости] → 292	 [ВХОД/ВЫХОД]
[Маркер видеокadra] → 295	[Wi-Fi] → 465
[Линия разметки фото] → 433	[Режим вентилятора] → 442
[Увел. при Live View] → 434	 [Другие]
[Монохр. жив. просм.] → 440	[Настройки отсутствуют]
[Режим ночной съемки] → 435	• Установка в случае неиспользования.
[Стиль экр./видеоиск.] → 435	
[Экран приор. видео] → 441	
[Шаблон Зебра] → 440	
[LUT View Assist (монитор)] → 310	
[LUT View Assist (HDMI)] → 451	
[HLG View Assist (Монитор)] → 439	
[HLG View Assist (HDMI)] → 439	
[Прозрачное наложение] → 437	
[Состояние стаб. изображ.] → 437	
[Осцилл./вектороскоп] → 288	
[Отображ. разверн. анаморф. изображ.] → 316	
[Цветные полосы] → 296	

## ❖ Подробные настройки меню быстрого доступа

Измените вид меню быстрого доступа и работу  во время отображения меню.

 ⇒ [  ] ⇒ [  ] ⇒ Выберите [Настройки Q.MENU]

[Стиль макета]	Изменение вида меню быстрого доступа. [MODE1]: одновременное отображение экрана прямого просмотра и меню. [MODE2]: отображение меню на весь экран.
[Назнач. переднего диска]	Изменение работы  в меню быстрого доступа. [Элемент]: выбор пунктов меню. [Значение]: выбор значений настроек.
[Настройка элем. (фото)]	Индивидуальная настройка пунктов меню быстрого доступа для отображения при установке диска выбора режима на [iA]/[P]/[A]/[S]/[M].
[Настройка элем. (видео)]	Индивидуальная настройка пунктов меню быстрого доступа для отображения при установке диска выбора режима на [  M ].

## Пользовательский режим

C1 C2 C3



В пользовательском режиме можно зарегистрировать режимы записи и настройки меню в соответствии со своими предпочтениями. Зарегистрированные настройки можно использовать, переключая диск выбора режима на режимы [C1] – [C3].

### Регистрация в пользовательском режиме

Информацию о текущих настройках фотокамеры можно зарегистрировать.

На момент покупки настройки по умолчанию для пунктов меню режима [P] зарегистрированы для всех пользовательских режимов.

**1 Установите режим записи и такие настройки меню, которые нужно сохранить.**

**2 Выберите [Сохранить в режим польза.].**

- → → → [Сохранить в режим польза.]

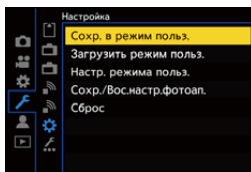

**3 Выполните регистрацию.**

- Выберите номер для сохранения данных, а затем нажмите или .

- Появится экран подтверждения. На экране отображается подтверждение. Нажмите [DISP.], чтобы изменить название пользовательского режима. Информацию о том, как вводить символы, см. на стр. 464.

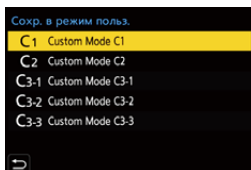



- В пользовательском режиме невозможно зарегистрировать режим [iA].



- Список настроек, которые можно зарегистрировать в пользовательском режиме (→ 587)

## ❖ Подробные настройки пользовательского режима

Настройка удобства использования пользовательского режима.

Вы можете создать дополнительные наборы пользовательского режима и период сохранения временно измененных параметров.



⇒ [  ] ⇒ [  ] ⇒ Выберите [Настр. режима польз.]

<p>[Предельн. кол-во реж. польз.]</p>	<p>Установка количества пользовательских режимов для регистрации в [СЗ]. Можно зарегистрировать не более 10 наборов. В настройках по умолчанию доступно 3 набора.</p>
<p>[Редактировать название]</p>	<p>Изменение названия пользовательского режима. Можно ввести не более 22 символов. Двухбайтовый символ считается двумя символами. • Информацию о том, как вводить символы, см. на стр. 464.</p>
<p>[Повт. загр. реж. польз.]</p>	<p>Установка времени для восстановления зарегистрированных настроек в случае их временного изменения при использовании пользовательского режима. <b>[Изменение режима записи]/[Возврат из режима ожид.]/[Включение питания]</b></p>
<p>[Выбор данных загрузки]</p>	<p>Установка типов настроек для вызова из памяти с помощью [Загрузить режим польз.]. <b>[Чувств. F/SS/ISO]:</b> позволяет вызвать из памяти настройки для значения диафрагмы, выдержки и светочувствительности ISO. <b>[Бал. бел.]:</b> позволяет вызвать из памяти настройки баланса белого.</p>



## Использование пользовательского режима

### Установите диск выбора режима на один из режимов [C1] – [C3].

- В случае выбора [C3] будет выведен на экран пользовательский режим, который использовался последним.

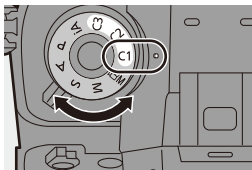

### ❖ Выбор пользовательского режима [C3]

- 1 Установите диск выбора режима на [C3].
- 2 Нажмите  .
  - Появится меню выбора пользовательского режима.
- 3 Нажимая   , выберите пользовательский режим, а затем нажмите  или  .
  - На экране записи появится значок выбранного пользовательского режима.



### ❖ Изменение зарегистрированных параметров

Зарегистрированные настройки не изменяются даже при временном изменении настроек фотокамеры с помощью установки диска выбора режима на [C1] – [C3].

Чтобы изменить зарегистрированные параметры, перепишите их с помощью [Сохранить в режим польз.] в меню [Настройка] ([Настройка]).

## Вызов настроек из памяти

Вызов из памяти зарегистрированных настроек пользовательского режима для выбранного режима записи и перезапись с заменой текущих настроек этими настройками.



**1** Установите диск выбора режима на режим для использования.

**2** Выберите [Загрузить режим польз.].

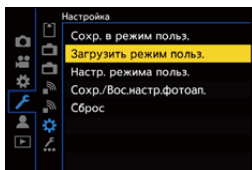
-  ⇒ [  ] ⇒ [  ] ⇒ [Загрузить режим польз.]



**3** Выберите пользовательский режим для вывода на экран.

- Выберите пользовательский режим, а затем нажмите  или .

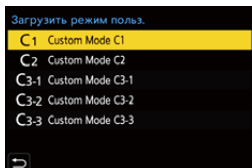



- Вывести на экран пользовательские режимы, созданные из режимов [P]/[A]/[S]/[M], а также из режима [P/M], невозможно.

## Мое меню

Зарегистрируйте часто используемые меню в "Мое меню".

Зарегистрировать можно не более 23 элементов.

Зарегистрированные меню можно вывести на экран из [  ] – [  ]3].

### Регистрация в "Моем меню"



Выберите меню и зарегистрируйте его в "Моем меню".

#### 1 Выберите [Добавить].

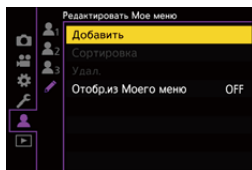
-  ⇒ [  ] ⇒ [  ] ⇒ [Добавить]





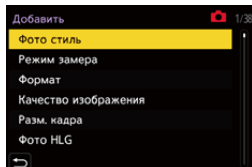

#### 2 Выполните регистрацию.

- Выберите меню для регистрации, а затем нажмите  или .





### ❖ Вывод на экран "Моего меню"

Вывод на экран всех меню, зарегистрированных в "Моем меню".

-  ⇒ [  ] ⇒ [  ]1/[  ]2/[  ]3] ⇒ Зарегистрированные меню

## Редактирование "Моего меню"

Порядок отображения в "Моем меню" можно изменить и удалить ненужные меню.

 ⇒ [  ] ⇒ Выберите [  ]

<b>[Добавить]</b>	Выбор и регистрация меню, которые будут отображаться в "Моем меню".
<b>[Сортировка]</b>	Изменение порядка "Моего меню". Выберите меню для изменения, а затем установите место для перемещения.
<b>[Удал.]</b>	Удаление меню, зарегистрированных в "Моем меню". <b>[Удалить элемент]:</b> выбор меню, а затем удаление. <b>[Удал. все]:</b> удаление всех меню, зарегистрированных в "Моем меню".
<b>[Отобр.из Моего меню]</b>	Отображением первым "Моего меню" при отображении меню. <b>[ON]:</b> отображение "Моего меню". <b>[OFF]:</b> отображение меню, которое использовалось последним.

## [Сохран./Вос.настр.фотоап.]

Сохранение на карту информации о настройках фотокамеры. Сохраненную информацию о настройках можно загрузить на фотокамеру, что позволяет задать одинаковые настройки на нескольких фотокамерах.



→ [  ] → [  ] → Выберите [Сохран./Вос.настр.фотоап.]

[Сохран.]	Сохранение на карту информации о настройках фотокамеры.	
	<ul style="list-style-type: none"> <li>• При сохранении новых данных выберите [Новый файл], а при перезаписи существующего файла выберите этот файл.</li> <li>• При выборе [Новый файл] отображается экран для выбора имени сохраняемого файла.</li> </ul>	
	[ОК]	Сохранение файла с использованием имени на экране.
	[Изм. имя файла]	Изменение имени файла и сохранение файла. <ul style="list-style-type: none"> <li>• Доступные символы: буквы (символы верхнего регистра), цифры, не более 8 символов</li> <li>• Информацию о том, как вводить символы, см. на стр. 464.</li> </ul>
[Загрузить]	Загрузка информации о настройках на карту и ее копирование на фотокамеру.	
[Удал.]	Удаление информации о настройках с карты.	
[Сохран. настр. во вр. формат.]	При форматировании карты информация о настройках фотокамеры остается сохраненной на карте.	



- Информацию о настройках можно загрузить только для такой же модели.
- На одну карту можно сохранить не более 10 вариантов информации о настройках.



- Список функций, для которых можно сохранить информацию о настройках (→ 587)

# 15. Руководство по меню

Для выполнения индивидуальной настройки фотокамеры и установки многих функций используются меню фотокамеры. В этом разделе представлен список меню и их подробное описание.

Для меню, подробно описанных в других разделах, указаны номера страниц.

- Информацию о способах работы с меню см. на стр. 77.

## Поиск меню

Список меню → 391

## Сведения о функциях меню и настройках по умолчанию

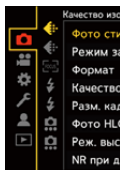

 **Меню [Фото]** → 396

 **Меню [Видео]** → 410

 **Меню [Пользов.]** → 418

 **Меню [Настр.]** → 444

 **[Мое меню]** → 387

 **Меню [Восп.]** → 456

## Введите символы

Ввод символов → 464

- ➔ • Следующие списки см. в разделе “18. Принадлежности”:
  - Список настроек по умолчанию/пользовательских настроек/доступных для копирования настроек: → 587
  - Список функций, которые можно задать в каждом режиме записи: → 601







## СПИСОК МЕНЮ





: Пункты, общие для меню [Фото] и меню [Видео].  
Их настройки синхронизированы.

### Меню [Фото]

 [Качество изображения] → 396	[Настр.вспышки] → 403
[Фото стиль]  → 396	[Синхр. всп.] → 403
[Режим замера]  → 396	[Ручная настр. вспышки] → 403
[Формат] → 396	[Автокомп. экспоз.] → 403
[Качество изображения] → 396	[Корр.кр.гл.] → 404
[Разм. кадра] → 396	[Беспроводной] → 404
[Фото HLG] → 396	[Беспроводной канал] → 404
[Реж. выс. разрешения] → 397	[Беспроводной FP] → 404
[NR при длинной эксп.] → 397	[Световой сигнал связи] → 404
[Настр. ISO Dual Native]  → 397	[Беспров. настройка] → 404
[Чувствит. ISO (фото)] → 398	 [Другие (фото)] → 405
[Мин. выдержка] → 398	[Брекетинг] → 405
[Диапазон эфф. инт. дин.]  → 399	[Бесшумный режим]  → 405
[Компен. виньетирования]  → 400	[Стаб. изображения]  → 405
[Комп. преломл.]  → 400	[Настр. серии кадров 1] → 405
[Настройка фильтров]  → 401	[Настр. серии кадров 2] → 405
 [Фокус] → 401	[Тип затвора] → 405
[Польз.настр.АФ(фото)] → 401	[Зад.спуска затвора] → 406
[Всп. ламп. АФ]  → 401	[Расш.телепр.] → 406
[Усиление контуров фок.]  → 402	[Интерв.съемка/аним.] → 406
[Скорость перемещ. 1-зонного АФ]  → 403	[Авт. таймер] → 406
 [Вспышка] → 403	[Умен. мерц. (фото)] → 407
[Режим вспышки] → 403	[6К/4К ФОТО] → 407
[Режим срабат. вспышки] → 403	[Пост-фокус] → 408
	[Множественная экспозиц.] → 408
	[Запись штампа врем.]  → 417





 Меню [Видео]

 [Качество изображения] → 410
[Реж. выдержки] → 410
[Фото стиль]  → 410
[Режим замера]  → 410
[Настр. ISO Dual Native]  → 410
[Чувствит. ISO (видео)] → 410
[Синхронное скан.] → 410
[Умен. мерцания (видео)] → 411
[Базовый ур. цвета] → 411
[SS/опер. Усиления] → 411
[Диапазон эфф. инт. дин.]  → 399
[Компен. виньетирования]  → 400
[Комп. преломл.]  → 400
[Настройка фильтров]  → 401
 [Формат изображения] → 412
[Формат файла записи] → 412
[Область изобр. видео] → 412
[Кач-во зап.] → 412
[Кач-во зап. (Мой список)] → 412
[Измен. част. кадров] → 412
[Временной код] → 412
[Уровень яркости] → 412
 [Фокус] → 413
[Польз.настр.АФ(видео)] → 413
[Непрер. АФ] → 413
[Всп. ламп. АФ]  → 413
[Усиление контуров фок.]  → 413
[Скорость перемещ. 1-зонного АФ]  → 413

 [Аудио] → 413
[Отобр. ур. громк. записи] → 413
[Отключить звук. Вход] → 413
[Ур. усиления гр. записи] → 414
[Рег. ур. громк. записи] → 414
[Огр. ур. громк. записи] → 414
[Подав.шума ветра/] → 414
[Шумоподав.] → 414
[Гнездо для микрофона] → 414
[Спец. микрофон] → 414
[Парам. адапт.микро.XLR] → 414
[Вывод звука] → 414
[Громк.наушников] → 415
 [Другие (видео)] → 415
[Бесшумный режим]  → 415
[Стаб. изображения]  → 415
[Перемещение фокуса] → 416
[Циклическая запись (видео)] → 416
[Запись сегмент. файла] → 416
[Живое кадрирование] → 416
[Запись штампа врем.]  → 417



## Меню [Пользов.]



 <b>[Качество изображения]</b>	→ 418	[Настройка отобр. ISO]	→ 427
[Настройки фото стиля]	→ 418	[Отоб. настр. комп. экспоз.]	→ 427
[Увеличение ISO]	→ 418	[Настройка лимба]	→ 428
[Увел. чувств. ISO]	→ 419	[Настройки джойстика]	→ 429
[Регул. смещ. экспозиции]	→ 419	[Подсветка кнопок]	→ 429
[Цвет. простр]	→ 420	[Кнопка видео (дист.)]	→ 430
[Сброс компен.экспоз.]	→ 420	 <b>[Монитор / Экран (фото)]</b>	→ 430
[Авт. экспозиц. в P/A/S/M]	→ 420	[Авт. просм.]	→ 430
[Наст. комб. творч. режима]	→ 420	[Пост.предпросм]	→ 431
 <b>[Фокус/затвор]</b>	→ 421	[Гистограмма]	→ 432
[Приор. фок./затвора]	→ 421	[Линия разметки фото]	→ 433
[Перекл. фокуса, верт/гор]	→ 421	[Отображение зоны АФ]	→ 433
[Удер блок АФ/АЕ]	→ 421	[Увел. при Live View]	→ 434
[АФ+РФ]	→ 421	[Режим ночной съемки]	→ 435
[Всп. РФ]	→ 422	[Настр. стиля экр./видоиск.]	→ 435
[Спр по РФ]	→ 422	[Экспонометр]	→ 436
[Блок. кольца фокуса]	→ 422	[Фокусное расст.]	→ 436
[Пок./скр. режим АФ]	→ 423	[Миг. подсветка]	→ 436
[Точный АФ - настройки]	→ 423	[Прозрачное наложение]	→ 437
[Настр.расшир.точ. АФ]	→ 424	[Состояние стаб. изображ.]	→ 437
[Затвор АФ]	→ 424	[Указ. уровня]	→ 438
[Спуск полунажатием]	→ 424	[Точ. экспонометр яркости]	→ 439
[Быстр. АФ]	→ 424	[Границы кадра]	→ 439
[АФ по глазам]	→ 424	[Показ./скр. информ. на экране]	→ 439
[Перемещ. области фокусир.]	→ 425		
[Нач. точ. AFC (225-зонный)]	→ 425		
 <b>[Управление]</b>	→ 425		
[Настройки Q.MENU]	→ 425		
[Устан.касан.]	→ 425		
[Настройка рычага блокир.]	→ 426		
[Настр.кн. Fn]	→ 426		
[Кнопка WB/ISO/Expo.]	→ 427		

## Меню [Пользов.] (продолжение)

 <b>[Монитор / Экран (видео)]</b>	→ 439
[V-Log View Assist]	→ 439
[HLG View Assist]	→ 439
[Отображ. разверн. анаморф. изображ.]	→ 440
[Монохр. жив. просм.]	→ 440
[Маркер центра]	→ 440
[Маркер видеокадра]	→ 440
[Шаблон Зебра]	→ 440
[Осцилл./вектороскоп]	→ 441
[Цветные полосы]	→ 441

## Меню [Настр.]

 <b>[Карта/файл]</b>	→ 444
[Форматир. карты]	→ 444
[Функц. двойн. разъема кар.]	→ 444
[Настр. папки / файла]	→ 444
[Сброс номера файла]	→ 444
[Свед. об авторских правах]	→ 444
 <b>[Монитор / Экран]</b>	→ 445
[Режим энергосбереж.]	→ 445
[Частота кадров монитора]	→ 445
[Частота кадров LVF]	→ 445
[Настр. экрана]/ [Видеоискатель]	→ 446
[Подсветка экрана]/ [Яркость LVF]	→ 446
[Оставш. уровень заряда бат.]	→ 446
[Информ. ЖК-экран]	→ 447
[Сенсор глаза]	→ 447
[Регулир. указ.уровня.]	→ 448



[Экран приор. видео]	→ 441
[Красная рамка индик. ЗАП]	→ 441
 <b>[ВХОД/ВЫХОД]</b>	→ 442
[Зап. HDMI на вн. нос.]	→ 442
[Режим вентилятора]	→ 442
[Индикатор съемки]	→ 442
 <b>[Объектив / Прочее]</b>	→ 443
[Восст.полож.объектива]	→ 443
[Упр. кольцом фокусировки]	→ 443
[Данные об объективе]	→ 443
[Подтв. дан. об объективе]	→ 443

 <b>[ВХОД/ВЫХОД]</b>	→ 448
[Сигнал]	→ 448
[Громк.наушников]	→ 448
[Wi-Fi]	→ 448
[Bluetooth]	→ 449
[USB]	→ 449
[Данные батареи]	→ 450
[Приор. исп. аккумуля.]	→ 450
[ТВ подключение]	→ 451
[Индикатор доступа к карте]	→ 452
 <b>[Настройка]</b>	→ 453
[Сохран. в режим польз.]	→ 453
[Загрузить режим польз.]	→ 453
[Настр. режима польз.]	→ 453
[Сохран./Вос.настр.фотоап.]	→ 453
[Сброс]	→ 453

## Меню [Настр.] (продолжение)

 [Другие]	→ 454
[Уст. часов]	→ 454
[Часовой пояс]	→ 454
[Системная частота]	→ 454

## [Мое меню]



 [Страница 1]	→ 387
 [Страница 2]	→ 387
 [Страница 3]	→ 387

## Меню [Восп.]

 [Режим воспроизведения]	→ 457
[Реж. воспр.]	→ 457
[Слайд шоу]	→ 457
[Поверн. ЖКД]	→ 457
[Сортировка кадров]	→ 457
[Увеличение из полож. АФ]	→ 458
[LUT View Assist (монитор)]	→ 458
[HLG View Assist (Монитор)]	→ 458
[Отображ. разверн. анаморф. изображ.]	→ 440
 [Обработка изображения]	→ 459
[Обработка RAW]	→ 459
[Групп. сохран. 6К/4К ФОТО]	→ 459
[подав. шума 6К/4К ФОТО]	→ 459
[Видео интер. съемки]	→ 459
[Покадровое видео]	→ 459

[Обновл. пикс.]	→ 454
[Очистка сенсора]	→ 454
[Язык]	→ 455
[Просм.версии]	→ 455
[Онлайн-руководство]	→ 455

 [Редактировать Мое меню]	→ 388
[Добавить]	→ 388
[Сортировка]	→ 388
[Удал.]	→ 388
[Отобр.из Моего меню]	→ 388

 [Доб./удал. информацию]	→ 460
[Защитить]	→ 460
[Рейтинг]	→ 460
 [Редактировать избр.]	→ 461
[Изм.разм.]	→ 461
[Поверн.]	→ 461
[Редакт.видео]	→ 461
[Копия]	→ 462
 [Другие]	→ 463
[Подтверж. удаления]	→ 463



## Меню [Фото]



Пункты, общие для меню [Фото] и меню [Видео].  
Их настройки синхронизированы.



▶: настройки по умолчанию





### Меню [Фото] → [Качество изображения]



 <b>[Фото стиль]</b>	▶[Стандарт]/[Яркий]/[Естественный]/[Ровный]/ [Пейзаж]/[Портрет]/[Монохром]/[L.Монохром]/ [L.Монохром D]/[Cinelike D2]/[Cinelike V2]/ [Like709]/[V-Log]/[Стандарт(HLG)]/ [Монохром(HLG)]/[MY PHOTO STYLE 1] – [MY PHOTO STYLE 10]	→ 210
 <b>[Режим замера]</b>	▶[☉]/[☺]/[☻]/[☼]	→ 185
<b>[Формат]</b>	[4:3]/▶[3:2]/[16:9]/[1:1]/[65:24]/[2:1]	→ 87
<b>[Качество изображения]</b>	▶[FINE]/[STD.]/[RAW+FINE]/[RAW+STD.]/[RAW]	→ 90
<b>[Разм. кадра]</b>	▶[L]/[M]/[S]	→ 88
<b>[Фото HLG]</b>	[Full-Res.]/▶[4K-Res.]/▶[OFF]	→ 226



**📷 Меню [Фото] → 📷 [Качество изображения]**



[Реж. выс. разрешения]	[Нач.]		→ 222
	[Одновр. запись норм.кадра]	▶[ON]/[OFF]	
	[Зад.спуска затвора]	[30 SEC] – [1/8 SEC] (▶[2 SEC])/[OFF]	
	[Обработка размыт. при движ.]	▶[MODE1]/[MODE2]	
Объединение снимков с высоким разрешением из нескольких записанных изображений.			
[NR при длинной эксп.]	▶[ON]/[OFF]		
	 <p>Фотокамера автоматически устраняет шум, который появляется при записи изображений с длинной выдержкой.</p> <ul style="list-style-type: none"> <li>• Во время подавления шума запись невозможна.</li> <li>• При использовании следующих функций [NR при длинной эксп.] не действует: <ul style="list-style-type: none"> <li>– Видеосъемка/[6K/4K ФОТО]/[Пост-фокус]</li> <li>– [ELEC.] (За исключением [ELEC.+NR])/[Бесшумный режим]/[Реж. выс. разрешения]</li> </ul> </li> <li>• Этот пункт меню можно зарегистрировать для кнопки Fn. (→ 367)</li> </ul>		
 [Настр. ISO Dual Native]	▶[AUTO]/[LOW]/[HIGH]		→ 203
	Выбор автоматического изменения базовой светочувствительности или установки фиксированного значения.		







 Меню [Фото] →  [Качество изображения]

[Чувствит. ISO (фото)]	[Автоуст.ниж.пред.ISO]	▶[100] – [25600]	—
	[Автоуст.верх.пред.ISO]	▶[AUTO]/[200] – [51200]	
	 <p>Установка нижнего и верхнего предела светочувствительности ISO в случае ее установки на [AUTO].</p>		
[Мин. выдержка]	▶[AUTO]/[1/8000] – [1/1]		—
	 <p>Установка минимальной выдержки в случае установки светочувствительности ISO на [AUTO].</p> <ul style="list-style-type: none"> <li>• Выдержка может оказаться длиннее установленного значения в условиях съемки, когда невозможно получить правильную экспозицию.</li> <li>• Этот пункт меню можно зарегистрировать для кнопки Fn. (→ <a href="#">367</a>)</li> </ul>		

 Меню [Фото] →  [Качество изображения]

 [Диапазон эфф. инт. дин.]	[AUTO]/[HIGH]/[STANDARD]/[LOW]▶[OFF]	—
	<div data-bbox="329 255 591 289" data-label="Text"> <p>iA P A S M </p> </div> <div data-bbox="322 304 850 401" data-label="Text"> <p>Контрастность и экспозиция компенсируются в случае большой разницы в яркости фона и объекта съемки.</p> </div> <div data-bbox="322 417 855 756" data-label="List-Group"> <ul style="list-style-type: none"> <li>• В зависимости от условий съемки, эффект компенсации может оказаться недостижимым.</li> <li>• При использовании следующих функций [Диапазон эфф. инт. дин.] не действует:           <ul style="list-style-type: none"> <li>– [Like709]/[V-Log]/[Стандарт(HLG)]/[Монохром(HLG)]/[Like2100(HLG)] ([Фото стиль])</li> <li>– [Настройка фильтров]</li> </ul> </li> <li>• Этот пункт меню можно зарегистрировать для кнопки Fn. (→ <a href="#">367</a>)</li> </ul> </div>	

 Меню [Фото] →  [Качество изображения]



  <b>[Компен. виньетирования]</b>	<p>▶[ON]/[OFF]</p> <p><b>iA P A S M</b> </p> <p>Когда в результате особенностей объектива периферия экрана темнеет, вы можете записывать фотоснимки с коррекцией яркости периферийной зоны экрана.</p> <ul style="list-style-type: none"> <li>• В зависимости от условий съемки, эффект компенсации может оказаться недостижимым.</li> <li>• При съемке с более высокой светочувствительностью ISO может быть заметен шум на периферии снимка.</li> <li>• При использовании следующей функции настройка [Компен. виньетирования] в меню [Фото] ([Качество изображения]) недоступна:             <ul style="list-style-type: none"> <li>– [Расш. телепр.]</li> </ul> </li> <li>• При использовании следующих функций настройка [Компен. виньетирования] в меню [Видео] ([Качество изображения]) недоступна:             <ul style="list-style-type: none"> <li>– [S35mm]*/[PIXEL/PIXEL] ([Область изобр. видео])</li> <li>– [Измен. част. кадров]</li> </ul> </li> </ul> <p>* Только при использовании полнокадрового объектива</p>	—
  <b>[Комп. преломл.]</b>	<p>[AUTO]▶[OFF]</p> <p><b>iA P A S M</b> </p> <p>Фотокамера повышает разрешение изображения, корректируя размытость, вызванную преломлением при закрытой диафрагме.</p> <ul style="list-style-type: none"> <li>• В зависимости от условий съемки, эффект компенсации может оказаться недостижимым.</li> <li>• При более высокой светочувствительности ISO может быть заметен шум.</li> </ul>	—









## 📷 Меню [Фото] → 📷 [Качество изображения]

 [Настройка фильтров]	[Эффект фильтра]	[ON]/▶[OFF]/[SET]	→ 216
	[Одновр. зап. без фил.]	[ON]/▶[OFF]	
	В этом режиме записываются дополнительные эффекты изображения (фильтры).		





## 📷 Меню [Фото] → 📷 [Фокус]

[Польз.настр.АФ(фото)]	▶[Уст.1]/[Уст.2]/[Уст.3]/[Уст.4]	→ 101
	Выберите функции АФ при записи с установкой [АFC], подходящие для объекта съемки и снимаемой сцены.	
 [Всп. ламп. АФ]	▶[ON]/[OFF]	—
	<div style="display: flex; justify-content: space-around; align-items: center;"> <span>iA</span> <span>P</span> <span>A</span> <span>S</span> <span>M</span>  </div> <p>Если при съемке в условиях слабой освещенности кнопку затвора нажать наполовину, загорится вспомогательная лампочка АФ, облегчая выполнение фокусировки фотокамерой.</p> <ul style="list-style-type: none"> <li>• Рабочий диапазон вспомогательной лампочки АФ зависит от используемого объектива.           <ul style="list-style-type: none"> <li>– Когда прикреплен сменный объектив (S-R24105) и установлен в широкоугольное положение. Прибл. от 1,0 м до 3,0 м</li> </ul> </li> <li>• Снимите бленду объектива.</li> <li>• Если используется объектив с большим диаметром, он может сильно загоразивать вспомогательную лампочку АФ, затрудняя фокусировку.</li> <li>• При использовании [Бесшумный режим] настройка [Всп. ламп. АФ] устанавливается на [OFF].</li> </ul>	

 Меню [Фото] →  [Фокус]

 <b>[Усиление контуров фок.]</b>	▶[ON]/[OFF]	
	[SET]	[Чувствител. контур. фок.]
		[Цвет отображения]
		[Отображение при AFS]
<div style="display: flex; justify-content: space-around; font-weight: bold; font-size: 1.2em;"> <span>iA</span> <span>P</span> <span>A</span> <span>S</span> <span>M</span>  </div> <p>В режиме ручной фокусировки сфокусированные участки (участки на экране с четкими контурами) выделяются цветом.</p> <ul style="list-style-type: none"> <li>• При настройке параметра [Чувствител. контур. фок.] в отрицательном направлении выделяемые участки уменьшаются, чтобы можно было выполнить более точную фокусировку.</li> <li>• С помощью [Цвет отображения] можно задать цвет отображения сфокусированного участка.</li> <li>• При установке [Отображение при AFS] на [ON] также можно отобразить усиление контуров, нажав кнопку затвора наполовину в режиме фокусировки [AFS].</li> <li>• Если отобразить сенсорную вкладку (→ 425), а затем коснуться [  ] в [  ], можно переключать настройки [ON]/[OFF].</li> <li>• При использовании настройки [Грубый монохромный] из [Настройка фильтров] функция [Усиление контуров фок.] недоступна.</li> <li>• При использовании [Увел. при Live View] функция [Усиление контуров фок.] недоступна.</li> <li>• Этот пункт меню можно зарегистрировать для кнопки Fn. (→ 367)</li> </ul>		



## 📷 Меню [Фото] → [Фокус]

 [Скорость перемещ. 1-зонного АФ]	▶[FAST]/[NORMAL]	—
	 Установка скорости перемещения одной зоны АФ. Действует при установке режима АФ на  ,  или  . • Этот пункт меню можно зарегистрировать для кнопки Fn. (→ 367)	





















## 📷 Меню [Фото] → [Вспышка]

[Режим вспышки]	▶  /[  S]/[  S]/[  S]	→ 231
	Установка режима вспышки.	
[Режим срабат. вспышки]	▶[TTL]/[MANUAL]	→ 234
	Можно выбрать автоматическую или ручную настройку мощности вспышки.	
[Настр.вспышки]	[-3 EV] – [+3 EV] (▶[±0 EV])	→ 235
	При установке [Режим срабат. вспышки] на [TTL] можно регулировать мощность вспышки.	
[Синхр. всп.]	▶[1ST]/[2ND]	→ 236
	Установка режима вспышки на синхронизацию по второй шторке.	
[Ручная настр. вспышки]	[1/128] – ▶[1/1]	→ 234
	При установке [Режим срабат. вспышки] на [MANUAL] можно задать мощность вспышки.	
[Автокомп. экспоз.]	[ON]▶[OFF]	→ 237
	Автоматическое регулирование мощность вспышки вместе со значением компенсации экспозиции.	



 Меню [Фото] →  [Вспышка]

[Корр.красн.гл.]	[ON]▶[OFF]		→ 233
	При установке [Режим вспышки] на [  ] или [  ] фотокамера автоматически обнаруживает и исправляет эффект красных глаз в данных изображения.		
[Беспроводной]	[ON]▶[OFF]		→ 239
	Включение функции съемки с беспроводной вспышкой.		
[Беспроводной канал]	▶[1CH]/[2CH]/[3CH]/[4CH]		→ 239
	Установка канала для использования при съемке с беспроводной вспышкой.		
[Беспроводной FP]	[ON]▶[OFF]		→ 241
	Использование режима FP для внешней вспышки при съемке с беспроводной вспышкой.		
[Световой сигнал связи]	▶[HIGH]/[STANDARD]/[LOW]		→ 241
	Установите мощность светового сигнала связи.		
[Беспров. настройка]	[Внеш.вспышка]	[Режим срабат. вспышки]/ [Настр.вспышки]/[Ручная настр. вспышки]	→ 240
	[Группа A]/[Группа B]/[Группа C]	[Режим срабат. вспышки]/ [Настр.вспышки]/[Ручная настр. вспышки]	
	Установка параметров для съемки с беспроводной вспышкой.		

 Меню [Фото] →  [Другие (фото)]

<b>[Брекетинг]</b>	[Тип брекетинга]	[  ]/[  ]/[ FOCUS ]/[ WB ]/[ WB ]/[ OFF ]	→ 160
	[Доп. настройки]		
	Можно сделать несколько снимков с одновременной автоматической настройкой параметра.		
 <b>[Бесшумный режим]</b>	[ON] → [OFF]		→ 174
 <b>[Стаб. изображения]</b>	[Режим работы]	▶ [  ]/[  ]/[ AUTO ]/[  ]/[  ]/[ OFF ]	→ 177
	[Корпус (B.I.S.) / Объект (O.I.S.)]	[  ]/[  ]	
	[Время включения]	[ALWAYS] → [HALF-SHUTTER]	
	[Электрон. стаб (видео)]	[ON] → [OFF]	
	[Усиление стаб. из. (Видео)]	[ON] → [OFF]	
	[Анаморфный (видео)]	[  ]/[  ]/[  ]/[  ]/[  ]/[  ]/[ OFF ]	
	[Данные об объективе]	[Lens1] – [Lens12] (▶ [Lens1])	
Выполнение настроек стабилизатора изображения.			
<b>[Настр. серии кадров 1]</b>	[  ]/[H]/[M]/[L]		→ 132
	Установка режима серийной съемки для режима срабатывания затвора [  ].		→ 136
<b>[Настр. серии кадров 2]</b>	▶ [  ]/[H]/[M]/[L]		→ 132
	Установка режима серийной съемки для режима срабатывания затвора [  ].		→ 136
<b>[Тип затвора]</b>	[AUTO] → [MECH.]/[EFC]/[ELEC.]/[ELEC.+NR]		→ 175
	Выбор типа затвора, который будет использоваться для выполнения снимков.		

 Меню [Фото] →  [Другие (фото)]

[Зад. спуска затвора]	<p>[8SEC]/[4SEC]/[2SEC]/[1SEC]▶[OFF]</p> <p><b>iA P A S M</b> </p> <p>Чтобы снизить дрожание фотокамеры и размытости из-за спуска затвора, спуск затвора происходит по истечении определенного времени после нажатия кнопки затвора.</p> <ul style="list-style-type: none"> <li>• При использовании следующих функций [Зад. спуска затвора] не действует:           <ul style="list-style-type: none"> <li>– Видеосъемка/[6K/4K ФОТО]/[Пост-фокус]</li> <li>– [Реж. выс. разрешения]</li> </ul> </li> </ul>	—				
[Расш. телепр.]	<p>[ZOOM]/[TELE CONV.]▶[OFF]</p> <p>Можно делать снимки с большей степенью увеличения, чем при оптическом увеличении, без ухудшения качества изображения.</p>	→ 128				
[Интерв. съемка/ аним.]	<table border="1" data-bbox="321 751 554 823"> <tr> <td data-bbox="321 751 554 790">[Режим]</td> <td data-bbox="554 751 865 790">▶[Интервал. съемка]</td> </tr> <tr> <td></td> <td data-bbox="554 790 865 823">[Покадр. анимация]</td> </tr> </table> <p>При интервальной съемке запись начинается/останавливается с установленным интервалом.</p> <p>При покадровой анимации снимки выполняются при постепенном перемещении объекта.</p>	[Режим]	▶[Интервал. съемка]		[Покадр. анимация]	→ 149 → 153
[Режим]	▶[Интервал. съемка]					
	[Покадр. анимация]					
[Авт. таймер]	<p>▶[10]/[10]/[2]</p> <p>Установка длительности для автоматического таймера.</p>	→ 158				

 Меню [Фото] →  [Другие (фото)]

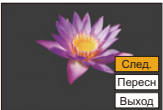

[Умен. мерц. (фото)]	<p>[ON]▶[OFF]</p> <p><b>iA P A S M</b> </p> <p>Обнаружение мерцания, например при освещении от флуоресцентных ламп, и запись с настройкой выдержки для его уменьшения.</p> <ul style="list-style-type: none"> <li>• В зависимости от условий съемки эффект уменьшения может оказаться недостижимым.</li> <li>• Во время работы функции уменьшения мерцания значок [FLICKER] отображается желтым на экране записи.</li> <li>• При использовании следующих функций [Умен. мерц. (фото)] не действует:             <ul style="list-style-type: none"> <li>– Видеосъемка/[6K/4K ФОТО]/[Пост-фокус]</li> <li>– [ELEC.]/[Бесшумный режим]</li> </ul> </li> <li>• Этот пункт меню можно зарегистрировать для кнопки Fn. (→ 367)</li> </ul>		—
[6K/4K ФОТО]	[Разм. кадр./ Скор.серийн.съем.]	▶[6K 18M]/[4K Н 8M]/[4K 8M]	→ 136
	[Метод записи]	▶[Сер.съемка 6K/4K]/ [Сер.съемк 6K/4K (S/S)]/ [Предв. сер.съемка 6K/ 4K]	
	[Предварит. серийн. съемка]	[ON]▶[OFF]	
	<p>Настройки фотоснимков 6K/4K.</p> <p>Можно сохранить снимки, выбранные из файла высокоскоростной серийной съемки.</p>		

 Меню [Фото] →  [Другие (фото)]

<p>[Пост-фокус]</p>	<p>[6K 18M]/[4K 8M]▶[OFF]</p> <p>Выполнение серийной съемки с таким же качеством изображения, как и для фотоснимков 6K/4K, при автоматическом изменении точки фокусировки. После записи можно выбрать точку фокусировки для сохраняемого снимка.</p>	<p>→ 166</p>
<p>[Множественная экспозиц.]</p>	<p>[Нач.]</p> <p>[Автоусил.]      ▶[ON]/[OFF]</p> <p>[Наложение]      [ON]▶[OFF]</p> <p><b>iA P A S M</b> </p> <p>Для одного изображения можно создать эффект, соответствующий четырем экспозициям.</p> <p><b>[Нач.]</b>: начало экспозиции для множественной экспозиции.</p> <p><b>[Автоусил.]</b>: автоматическая настройка яркости в соответствии с количеством изображений.</p> <p><b>[Наложение]</b>: использование множественной экспозиции для записанных изображений RAW. После выбора [Нач.] появляется экран выбора для объединяемых изображений.</p> <ul style="list-style-type: none"> <li>• После выбора [Нач.] при полном нажатии кнопки затвора начинается множественная экспозиция.</li> <li>• Для каждой записи отображается экран предварительного просмотра, и доступны следующие операции:             <ul style="list-style-type: none"> <li>– [След.] (Эту операцию также можно выполнить нажатием кнопки затвора наполовину.)</li> <li>– [Пересн]</li> <li>– [Выход]: запись снимка и завершение съемки с множественной экспозицией.</li> </ul> </li> </ul> <div data-bbox="629 1028 853 1179" style="text-align: right;">  </div>	<p>—</p>



 Меню [Фото] →  [Другие (фото)]

<p><b>[Множественная экспозиц.]</b> <b>(продолжение)</b></p>	<ul style="list-style-type: none"> <li>• Запись снимка автоматически прекращает съемку с множественной экспозицией.</li> <li>• Для завершения съемки с множественной экспозицией до начала записи нажмите [Q] на экране записи.</li> <li>• Информация о записи для последнего записанного изображения будет сохранена как информация о записи для изображений, записанных с множественной экспозицией.</li> <li>• [Наложение] можно задать только для изображений в формате RAW, записанных фотокамерой.</li> <li>• [Наложение] невозможно установить для изображений RAW, записанных с помощью следующих функций:             <ul style="list-style-type: none"> <li>– [65:24]/[2:1] ([Формат])</li> <li>– [Фото HLG]</li> <li>– [Реж. выс. разрешения]</li> </ul> </li> <li>• При использовании следующих функций [Множественная экспозиц.] не действует:             <ul style="list-style-type: none"> <li>– [Интервал. съемка]</li> <li>– [Покадр. анимация]</li> <li>– [Реж. выс. разрешения]</li> <li>– [Настройка фильтров]</li> </ul> </li> <li>• При использовании объективов Super 35 мм/ APS-C функция [Множественная экспозиц.] недоступна.</li> </ul>	<p>—</p>
<p> </p> <p><b>[Запись штампа врем.]</b></p>	<p>[ON]▶[OFF]</p> <p>Запись с наложением на изображения даты и времени съемки.</p>	<p>→ 417</p>



## Меню [Видео]

: Пункты, общие для меню [Фото] и меню [Видео]. Их настройки синхронизированы.

▶: настройки по умолчанию

### Меню [Видео] → [Качество изображения]

[Реж. выдержки]	▶[P]/[A]/[S]/[M] Установка режима экспозиции для использования в режиме [P/M].	→ 249
[Фото стиль]	▶[Стандарт]/[Яркий]/[Естественный]/[Ровный]/[Пейзаж]/[Портрет]/[Монохром]/[L.Монохром]/[L.Монохром D]/[Cinelike D2]/[Cinelike V2]/[Like709]/[V-Log]/[Стандарт(HLG)]/[Монохром(HLG)]/[Like2100(HLG)]/[MY PHOTO STYLE 1] – [MY PHOTO STYLE 10] Вы можете выбрать настройки обработки изображений в соответствии с объектами съемки и стилями записи изображений.	→ 210
[Режим замера]	▶[☉]/[☺]/[☻]/[☼] Тип оптического измерения, используемого для измерения яркости, можно изменить.	→ 185
[Настр. ISO Dual Native]	▶[AUTO]/[LOW]/[HIGH] Выбор автоматического изменения базовой светочувствительности или установки фиксированного значения.	→ 203
[Чувствит. ISO (видео)]	[Автоуст.ниж.пред.ISO] ▶[100] – [25600] [Автоуст.верх.пред.ISO] ▶[AUTO]/[200] – [51200] Установка нижнего и верхнего предела светочувствительности ISO в случае ее установки на [AUTO].	→ 282
[Синхронное скан.]	[ON]▶[OFF] Точная настройка выдержки для уменьшения мерцания и горизонтальных полос.	→ 318

 Меню [Видео] →  [Качество изображения]

[Умен. мерцания (видео)]	[1/50]/[1/60]/[1/100]/[1/120]▶[OFF] 		—
[Базовый ур. цвета]	[−15] – [15] (▶[0]) Можно настроить уровень черного цвета, который является базовым для изображений.		→ 279
[SS/опер. Усиления]	▶[SEC/ISO]/[ANGLE/ISO]/[SEC/dB] Вы можете изменять единицы измерения для значений выдержки и усиления (чувствительности).		→ 286
 [Диапазон эфф. инт. дин.]	[AUTO]/[HIGH]/[STANDARD]/[LOW]▶[OFF] Контрастность и экспозиция компенсируются в случае большой разницы в яркости фона и объекта съемки.		→ 399
 [Компен. виньетирования]	▶[ON]/[OFF] Когда в результате особенностей объектива периферия экрана темнеет, вы можете записывать фотоснимки с коррекцией яркости периферийной зоны экрана.		→ 400
 [Комп. преломл.]	[AUTO]▶[OFF] Фотокамера повышает разрешение изображения, корректируя размытость, вызванную преломлением при закрытой диафрагме.		→ 400
 [Настройка фильтров]	[Эффект фильтра]	[ON]▶[OFF]/[SET]	→ 216
	[Одновр. зап. без фил.]	[ON]▶[OFF]	
	В этом режиме записываются дополнительные эффекты изображения (фильтры).		

 Меню [Видео] →  [Формат изображения]

[Формат файла записи]	[AVCHD]▶[MP4]/[MOV]	→ 255	
	Установка формата файлов для видеосъемки.		
[Область изобр. видео]	▶[FULL]/[S35mm]/[PIXEL/PIXEL]	→ 266	
	Установка области изображения во время видеосъемки.		
[Кач-во зап.]	Установка качества изображения при видеосъемке.	→ 255	
[Кач-во зап. (Мой список)]	Вызов из памяти качества записи, зарегистрированного в "Моем списке".	→ 265	
[Измен. част. кадров]	[ON]▶[OFF]	→ 297	
	Использование разной частоты кадров при съемке для записи видео с эффектом замедленного движения и ускоренного движения.		
[Временной код]	[Отобр. врем. кода]	[ON]▶[OFF]	→ 268
	[Прямой подсчет]	▶[REC RUN]/[FREE RUN]	
	[Знач. временного кода]	[Сброс]	
		[Ввод вручную] [Текущее время]	
	[Режим врем. кода]	▶[DF]/[NDF]	
	[Выв. Врем. код HDMI]	[ON]▶[OFF]	
	[Внеш. настр. тайм-кода]	[Синхронизация тайм-кода]	
		[Вых. ссылка на тайм-код]	
Установка параметров записи, отображения и вывода для временного кода.			
[Уровень яркости]	[0-255]/[16-235]▶[16-255]	→ 278	
	Можно настроить диапазон яркости, соответствующий цели видеозаписи.		

 Меню [Видео] →  [Фокус]

[Польз.настр.АФ(видео)]	[ON]▶[OFF]		→ 277
	[SET]	[Скорость АФ]/ [Чувствительн. АФ]	
	Можно точно настроить способ фокусировки для видеосъемки с помощью [Непрер. АФ].		
[Непрер. АФ]	▶[MODE1]/[MODE2]/[OFF]		→ 275
	Можно выбрать способ установки фокуса в АФ при видеосъемке.		
 [Всп. ламп. АФ]	▶[ON]/[OFF]		→ 401
	Если при съемке в условиях слабой освещенности кнопку затвора нажать наполовину, загорится вспомогательная лампочка АФ, облегчая выполнение фокусировки фотокамерой.		
 [Усиление контуров фок.]	▶[ON]/[OFF]		→ 402
	[SET]	[Чувствител. контур. фок.]	
		[Цвет отображения]	
		[Отображение при AFS]	
В режиме ручной фокусировки сфокусированные участки (участки на экране с четкими контурами) выделяются цветом.			
 [Скорость перемещ. 1-зонного АФ]	▶[FAST]/[NORMAL]		→ 403
	Установка скорости перемещения одной зоны АФ.		

 Меню [Видео] →  [Аудио]

[Отобр. ур. громк. записи]	[ON]▶[OFF]		→ 283
	На экране записи отображается уровень записи звука.		
[Отключить звук. Вход]	[ON]▶[OFF]		→ 283
	С помощью этой настройки звук входного сигнала отключается.		

 Меню [Видео] →  [Аудио]

[Ур. усиления гр. записи]	▶[STANDARD]/[LOW]	→ 284
	С помощью этой настройки переключается усиление звука входного сигнала.	
[Рег. ур. громк. записи]	[MUTE], [-18dB] до [+12dB] (▶[0dB])	→ 284
	Отрегулируйте уровень записи звука вручную.	
[Огр. ур. громк. записи]	▶[ON]/[OFF]	→ 285
	Уровень записи звука настраивается автоматически для минимизации искажения звука (потрескивание).	
[Подав.шума ветра]	[HIGH]▶[STANDARD]/[OFF]	→ 285
	Снижение шума ветра, попадающего во встроенный микрофон, с сохранением качества звука.	
[Шумоподавл.]	[HIGH]/[STANDARD]/[LOW]▶[OFF]	→ 342
	Снижение шума ветра, попадающего в подключенный внешний микрофон.	
[Гнездо для микрофона]	▶[MIC]▶/[MIC]/[LINE]	→ 340
	Установка способа ввода для разъема [MIC] в соответствии с подключаемым устройством.	
[Спец. микрофон]	▶[STEREO]/[LENS AUTO]/[SHOTGUN]/[S.SHOTGUN]/[MANUAL]	→ 341
	Установка диапазона принимаемого звука при использовании направленного стереомикрофона (DMW-MS2: поставляется отдельно).	
[Парам. адапт.микр.XLR]	[96kHz/24bit]/[48kHz/24bit]▶[48kHz/16bit]/[OFF]	→ 343
	Установка ввода звука в случае прикрепления микрофонного адаптера XLR (DMW-XLR1: поставляется отдельно).	
[Вывод звука]	▶[REALTIME]/[REC SOUND]	→ 345
	Установка способа вывода звука при подключении наушников.	

 Меню [Видео] →  [Аудио]

<b>[Громк.наушников]</b>	[0] до [LEVEL 15] (▶[LEVEL3])	→ 346
	Настройка громкости при подключении наушников.	

 Меню [Видео] →  [Другие (видео)]



 <b>[Бесшумный режим]</b>	[ON]▶[OFF]	→ 174	
	Одновременное отключение всех рабочих звуков и подсветок.		
 <b>[Стаб. изображения]</b>	[Режим работы]	▶[[👉]]/[AUTO]/[[👉]]/ [[👉]]/[OFF]	→ 177
	[Корпус(B.I.S.) / Объек.(O.I.S.)]	[BODY]▶[LENS]	
	[Время включения]	[ALWAYS]▶[HALF-SHUTTER]	
	[Электрон.стаб (видео)]	[ON]▶[OFF]	
	[Анаморфный (видео)]	A2.0 A1.8 A1.5 [[👉]]/[👉]]/[👉]]/[👉]]/ A1.33 A1.30 [[👉]]/[👉]]▶[OFF]	
	[Данные об объективе]	[Lens1] – [Lens12] (▶[Lens1])	
	Выполнение настроек стабилизатора изображения.		

 Меню [Видео] →  [Другие (видео)]

<b>[Перемещение фокуса]</b>	[Нач.]		→ 301
	[Настр. перемещ. фокуса]	[1]/[2]/[3]	
	[Скор. перемещ. Фокуса]	[SH]/[H]/▶[M]/[L]/[SL]	
	[Запись перемещ. фокуса]	[1]/[2]/[3]/▶[OFF]	
	[Ожид. перемещ. фокуса]	[10SEC]/[5SEC]/▶[OFF]	
	Плавное перемещение точки фокусировки из текущего положения в заранее зарегистрированное положение.		
<b>[Циклическая запись (видео)]</b>	[ON]/▶[OFF]	Когда при записи все свободное место на карте будет заполнено, запись продолжится с удалением ранее записанных данных.	→ 320
<b>[Запись сегмент. файла]</b>	[ON]/▶[OFF]	Во время записи видео разделяется на части каждую минуту.	→ 322
<b>[Живое кадрирование]</b>	[40SEC]/[20SEC]/▶[OFF]	С помощью кадрирования части диапазона, отображаемого на экране прямого просмотра, можно записать видео FHD с панорамированием и масштабированием, когда фотокамера остается в фиксированном положении.	→ 304



 Меню [Видео] →  [Другие (видео)]

 [Запись штампа врем.]	[ON]▶[OFF]	
	<div data-bbox="326 254 595 300" style="border: 1px solid black; padding: 2px; display: inline-block; margin-bottom: 10px;">  </div> <p>Запись с наложением на изображения даты и времени съемки.</p> <ul style="list-style-type: none"> <li>• После наложения дат съемки их удалить нельзя.</li> <li>• Дата и время съемки не записываются в файлах серийной съемки 6K/4K и на изображениях в формате RAW.</li> <li>• При использовании следующих функций [Запись штампа врем.] не действует:             <ul style="list-style-type: none"> <li>– [Пост-фокус]</li> <li>– [Реж. выс. разрешения]</li> <li>– Видео 6K/видео 5,9K/видео 5,4K/видео анаморфного формата (4:3)</li> <li>– [Измен. част. кадров]</li> </ul> </li> </ul>	—



## Меню [Пользов.]

▶: настройки по умолчанию



### Меню [Пользов.] ➔ [Качество изображения]

[Настройки фото стиля]	[Пок./скр. фото стиль]	[Яркий]/[Естественный]/[Ровный]/ [Пейзаж]/[Портрет]/[L.Монохром]/ [L.Монохром D]/[Cinelike D2]/ [Cinelike V2]/[Like709]/[V-Log]/ [Like2100(HLG)]/[MY PHOTO STYLE 1] – [MY PHOTO STYLE 10]
	Установка отображаемых в меню параметров фотостыля.	
	[Мои настр. фото стиля]	[Добавить эффекты] [Загрузка предв. настройки]
	Позволяет выполнить подробные настройки качества изображения для "Моего фотостыля". <b>[Добавить эффекты]:</b> позволяет выполнить настройки [Настр. ISO Dual Native], [Светочувст.] и [Бал. бел.] для корректировки качества изображения. <b>[Загрузка предв. настройки]:</b> установка времени для восстановления зарегистрированных значений настроек качества изображения, измененных в "Моем фотостиле".	
	[Сброс фото-стиля]	
	Восстановление настроек по умолчанию для параметров, измененных в [Фото стиль] и [Настройки фото стиля].	
[Увеличение ISO]	▶[1/3 EV]/[1 EV]	
	Изменение интервалов между значениями настройки светочувствительности ISO.	

## ⚙ Меню [Пользов.] ➔ 🏠 [Качество изображения]

[Увел. чувств. ISO]	[ON]▶[OFF]	
	<p>Расширение диапазона настройки светочувствительности ISO.</p> <ul style="list-style-type: none"> <li>• Расширяемый диапазон зависит от [Настр. ISO Dual Native] (→ 203).             <ul style="list-style-type: none"> <li>– При установке [AUTO]: нижний предел можно расширить до [50], а верхний предел — до [204800]</li> <li>– При установке [LOW]: нижний предел можно расширить до [50]</li> <li>– При установке [HIGH]: нижний предел можно расширить до [320], а верхний предел — до [204800]</li> </ul> </li> </ul>	
[Регул. смещ. экспозиции]	[Многозон. замер]	[– 1EV] – [+ 1EV] (▶[±0EV])
	[Центр. взвешенный]	[– 1EV] – [+ 1EV] (▶[±0EV])
	[Точечный]	[– 1EV] – [+ 1EV] (▶[±0EV])
	[Взвешенное выделение]	[– 1EV] – [+ 1EV] (▶[±0EV])
	<p>Настройка уровня экспозиции по стандартной правильной экспозиции для каждого элемента [Режим замера]. Добавление значения настройки из этой функции к значению компенсации экспозиции (→ 197) при записи.</p> <ul style="list-style-type: none"> <li>• Для видеосъемки, [6K/4K ФОТО] и [Пост-фокус] невозможно добавить значение настройки из диапазона, превышающего ±3 EV.</li> </ul>	

## ⚙ Меню [Пользов.] ➔ 📷 [Качество изображения]

[Цвет. протр]	<p>▶[sRGB]/[AdobeRGB]</p> <p>Установка способа коррекции при воспроизведении цвета записанных изображений на экране ПК или на каком-либо устройстве, например принтере.</p> <p><b>[sRGB]</b>: широко используется в ПК и подобных устройствах.  <b>[AdobeRGB]</b>: AdobeRGB в основном используется для коммерческих целей, например в профессиональной печати, из-за более широкого диапазона воспроизводимых цветов, чем sRGB.</p> <ul style="list-style-type: none"> <li>• Установите [sRGB], если не очень знакомы с AdobeRGB.</li> <li>• При использовании следующих функций настройка устанавливается на [sRGB]: <ul style="list-style-type: none"> <li>– Видеосъемка/[6K/4K ФОТО]/[Пост-фокус]</li> <li>– [Like709]/[V-Log] (Фото стиль)</li> <li>– [Настройка фильтров]</li> </ul> </li> </ul>	
[Сброс компен.экспоз.]	<p>[ON]▶[OFF]</p> <p>Сброс значения экспозиции при изменении режима записи или выключении фотокамеры.</p>	
[Авт. экспозиц. в P/A/S/M]	<p>▶[ON]/[OFF]</p> <p>Выбор способа настройки значения диафрагмы, выдержки и светочувствительности ISO для видеосъемки в режимах [P]/[A]/[S]/[M].</p> <p><b>[ON]</b>: запись со значениями, автоматически установленными фотокамерой.  <b>[OFF]</b>: запись со значениями, установленными вручную.</p>	
[Наст. комб. творч. режима]	[Компенсац. F/SS/ISO/экспоз.]	▶ [📷] / [👥]
	[Бал. бел.]	▶ [📷] / [👥]
	[Фото стиль]	▶ [📷] / [👥]
	[Режим замера]	▶ [📷] / [👥]
	[Режим АФ]	▶ [📷] / [👥]
<p>Настройки в режиме [P/M] можно задать отдельно от настроек фотосъемки.</p> <ul style="list-style-type: none"> <li>• Подробную информацию см. на стр. 252.</li> </ul>		

 Меню [Пользов.] ➔  [Фокус/затвор]

	[AFS]	▶[FOCUS]/[BALANCE]/[RELEASE]
	[AFC]	[FOCUS]▶[BALANCE]/[RELEASE]
[Приор. фок./затвора]	<p>Установка приоритета для фокусировки или спуска затвора во время АФ.</p> <p><b>[FOCUS]:</b> При отсутствии фокусировки запись отключается.</p> <p><b>[BALANCE]:</b> Запись выполняется с контролем баланса между временем фокусировки и спуска затвора.</p> <p><b>[RELEASE]:</b> Запись включается даже при отсутствии фокусировки.</p>	
[Перекл. фокуса, верт/гор]	[ON]▶[OFF]	<p>С помощью этой настройки положения зон АФ (положения РФ для вспомогательного окна при РФ) для вертикального и горизонтального расположения фотокамеры сохраняются в памяти отдельно.</p> <ul style="list-style-type: none"> <li>• Подробную информацию см. на стр. 122.</li> </ul>
[Удер блок АФ/АЕ]	[ON]▶[OFF]	<p>Установка операций с помощью кнопки AF/AE Lock. При установке этого параметра на [ON] блокировка сохраняется после отпускания кнопки вплоть до ее повторного нажатия.</p>
[АФ+РФ]	[ON]▶[OFF]	<p>Во время фиксации АФ можно вручную выполнить точную настройку фокусировки, поворачивая кольцо фокусировки.</p> <ul style="list-style-type: none"> <li>– При режиме фокусировки [AFS] и нажатии кнопки затвора наполовину</li> <li>– При нажатии [AF ON]</li> <li>– При блокировке с помощью кнопки Fn [AF LOCK] или [AF/AE LOCK]</li> </ul>

## ⚙ Меню [Пользов.] ➔ [AF] [Фокус/затвор]

	[Кольцо фокусировки]	▶[ON]/[OFF]
	[Режим AF]	▶[ON]/[OFF]
	[Нажатие на джойстик]	[ON]/▶[OFF]
	[Отобр. всп. РФ]	[FULL]/▶[PIP]
[Всп. РФ]	<p>Установка способа отображения помощи при ручной фокусировке (увеличенный экран).</p> <p><b>[Кольцо фокусировки]:</b> экран увеличивается при фокусировке с помощью объектива.</p> <p><b>[Режим AF]:</b> экран увеличивается нажатием [■.■.■].</p> <p><b>[Нажатие на джойстик]:</b> для увеличения отображения нажмите на джойстик. (В случае установки [Настройки джойстика] на [D.FOCUS Movement]) (→ 429)</p> <p><b>[Отобр. всп. РФ]:</b> установка способа отображения (полноэкранный режим/оконный режим) вспомогательного окна при ручной фокусировке (увеличенного экрана).</p> <ul style="list-style-type: none"> <li>• Окно помощи при ручной фокусировке не отображается во время использования следующих функций: <ul style="list-style-type: none"> <li>– Съемка фильмов</li> <li>– [Предв. сер.съемка 6K/4K]</li> </ul> </li> </ul>	
	[Спр по РФ]	<p>▶[ [m] ]/[ [ft. ] ]/[OFF]</p> <p>Во время ручной фокусировки на экране отображается подсказка, которая служит справкой по расстоянию до объекта съемки. Для единицы индикации можно выбрать метры или футы.</p>
[Блок. кольца фокуса]	[ON]/▶[OFF]	
	<p>С помощью этой функции отключается действие фокального кольца во время РФ для блокировки фокуса.</p> <ul style="list-style-type: none"> <li>• Во время блокировки кольца фокусировки на экране записи отображается [MFL].</li> <li>• Этот пункт меню можно зарегистрировать для кнопки Fn. (→ 367)</li> </ul>	

## ⚙ Меню [Пользов.] ➔ [AF] [Фокус/затвор]

[Пок./скр. режим АФ]	[Обн. лица/глаз/ тела/жив.]	▶[ON]/[OFF]
	[Следящий]	▶[ON]/[OFF]
	[225-зонный]	▶[ON]/[OFF]
	[Зона (верт./гор.)]	▶[ON]/[OFF]
	[Зона (квадрат)]	[ON]▶[OFF]
	[Зона (овал)]	▶[ON]/[OFF]
	[1-зонный+]	▶[ON]/[OFF]
	[Очень точно]	▶[ON]/[OFF]
	[Пользов. 1]	[ON]▶[OFF]
	[Пользов. 2]	[ON]▶[OFF]
	[Пользов. 3]	[ON]▶[OFF]
	Установка элементов режима АФ для отображения на экране выбора режима АФ.	
[Точный АФ - настройки]	[Точный АФ]	[LONG]▶[MID]/[SHORT]
	[Отображ. точного АФ]	[FULL]▶[PIP]
	Изменение настроек увеличенного экрана, отображаемых при установке режима АФ на [⊕]. <b>[Точный АФ]:</b> установка длительности увеличенного отображения на экране при нажатии кнопки затвора наполовину. <b>[Отображ. точного АФ]:</b> установка способа отображения (полноэкранный режим/оконный режим) увеличенного экрана.	

## ⚙ Меню [Пользов.] ➔ [AF] [Фокус/затвор]

	[Увеличенное отображ.]	[ON]▶[OFF]
	[Показать PIP]	[FULL]▶[PIP]
[Настр.расшир.точ. АФ]	Изменение настроек увеличенного экрана для расширения точки АФ (➔ 100).	
	<p><b>[Увеличенное отображ.]:</b> при установке этого параметра на [ON] увеличенный экран отображается после нажатия кнопки Fn вплоть до ее повторного нажатия.</p> <p><b>[Показать PIP]:</b> установка способа отображения (полноэкранный режим/оконный режим) увеличенного экрана.</p>	
[Затвор АФ]	▶[ON]/[OFF]	
	Автоматическая настройка фокусировки при нажатии кнопки затвора наполовину.	
[Спуск полунажатием]	[ON]▶[OFF]	
	Можно выполнить быстрый спуск затвора, наполовину нажав кнопку затвора.	
[Быстр. АФ]	[ON]▶[OFF]	
	<p>Когда уменьшается дрожание фотокамеры, она автоматически настраивает фокусировку, и тогда при нажатии кнопки затвора фокусировка выполняется быстрее.</p> <ul style="list-style-type: none"> <li>• Аккумулятор разряжается быстрее, чем обычно.</li> <li>• Данная функция не действует в следующих случаях: <ul style="list-style-type: none"> <li>– В режиме предварительного просмотра</li> <li>– В условиях плохого освещения</li> </ul> </li> </ul>	
[АФ по глазам]	[ON]▶[OFF]	
	<p>Когда вы смотрите в видоискатель, срабатывает сенсор глаза и включается АФ.</p> <ul style="list-style-type: none"> <li>• [АФ по глазам] может не работать при слабом освещении.</li> </ul>	















## ⚙ Меню [Пользов.] ➔ [AF] [Фокус/затвор]

<b>[Перемещ. области фокусир.]</b>	<p>[ON]▶[OFF]</p> <p>С помощью этого параметра можно задать циклическое перемещение зоны АФ или окна помощи при ручной фокусировке с одного края экрана на другой.</p>
<b>[Нач. точ. AFC (225-зонный)]</b>	<p>[ON]▶[OFF]</p> <p>При установке режима фокусировки на [AFC] в режиме АФ [ ] можно указать зону, с которой нужно начать [AFC].</p> <ul style="list-style-type: none"> <li>• Подробную информацию см. на стр. 110.</li> </ul>

## ⚙ Меню [Пользов.] ➔ [Управление]

<b>[Настройки Q.MENU]</b>	[Стиль макета]	▶[MODE1]/[MODE2]
	[Назнач. переднего диска]	[Элемент]▶[Значение]
	[Настройка элем. (фото)]	
	[Настройка элем. (видео)]	
	Индивидуальная настройка меню быстрого доступа. <ul style="list-style-type: none"> <li>• Подробную информацию см. на стр. 378.</li> </ul>	
<b>[Устан.касан.]</b>	[Сенсорная панель]	▶[ON]/[OFF]
	[Касание вкладки]	[ON]▶[OFF]
	[АФ касанием]	▶[AF]/[AF+AE]
	[АФ касанием панели]	[EXACT]/[OFFSET1] – [OFFSET7]/▶[OFF]
	<p>Включение сенсорного управления на экране монитора.</p> <p><b>[Сенсорная панель]:</b> все сенсорные операции.</p> <p><b>[Касание вкладки]:</b> операции с вкладками, например [ ] с правой стороны экрана.</p> <p><b>[АФ касанием]:</b> операция по установке оптимальной фокусировки ([AF]) для объекта, которого коснулись. Кроме того, операция по установке оптимальной фокусировки и яркости ([AF+AE]). (→ 119)</p> <p><b>[АФ касанием панели]:</b> операция с помощью сенсорной панели во время отображения в видеоскателе. (→ 121)</p>	

## Меню [Пользов.] ➔ [Управление]

<b>[Настройка рычага блокир.]</b>	[Курсор]	▶[  ]/[  ]
	[Джойстик]	▶[  ]/[  ]
	[Сенсорная панель]	▶[  ]/[  ]
	[Диск]	▶[  ]/[  ]
	Установка операций, отключаемых с помощью рычажка блокировки управления. (Только для экрана записи) <b>[Курсор]:</b> кнопки курсора, кнопка [MENU/SET] и  <b>[Джойстик]:</b> джойстик <b>[Сенсорная панель]:</b> сенсорный экран <b>[Диск]:</b>  ,  , и 	
<b>[Настр.кн. Fn]</b>	[Настройка в режиме зап.]	
	[Настройка в режиме воспр.]	
	Регистрация функции для кнопки Fn. • Подробную информацию см. на стр. 369.	

## ⚙ Меню [Пользов.] ➔ 🌅 [Управление]

<p><b>[Кнопка WB/ISO/Expo.]</b></p>	<p>[WHILE PRESSING]/[AFTER PRESSING1]▶[AFTER PRESSING2]</p> <p>С помощью этой функции устанавливается выполнение операции при нажатии [WB] (Баланс белого), [ISO] (Светочувствительность ISO) или [  ] (Компенсация экспозиции).</p> <p><b>[WHILE PRESSING]:</b> позволяет изменить настройку при нажатии и удерживании кнопки. Отпустите кнопку, чтобы подтвердить значение настроек и снова отобразить экран записи.</p> <p><b>[AFTER PRESSING1]:</b> для изменения настроек нажмите кнопку. Еще раз нажмите кнопку, чтобы подтвердить значения настроек и снова отобразить экран записи.</p> <p><b>[AFTER PRESSING2]:</b> для изменения настроек нажмите кнопку.</p> <p>При каждом нажатии кнопки меняется значение настроек. (Кроме значения компенсации экспозиции) Чтобы подтвердить выбор и снова отобразить экран записи, нажмите кнопку затвора наполовину.</p>
<p><b>[Настройка отобр. ISO]</b></p>	<p>[Передний/задний диск]      ▶ [ISO/ISO] / [  / ISO ] / [OFF/ISO] / [ISO/  ] / [ISO/OFF]</p> <p>Установка работы дисков на экране настройки светочувствительности ISO. Назначение [  ] позволяет изменить [Автоуст.верх.пред.ISO].</p>
<p><b>[Отоб. настр. комп. экспоз.]</b></p>	<p>[Кн. курсора (вверх/вниз)]      [  ]▶[OFF]</p> <p>Установка работы кнопок ▲▼ на экране компенсации экспозиции. Назначение [  ] позволяет установить брекетинг экспозиции.</p> <p>[Передний/задний диск]      ▶ [  /  ] / [  /  ] / [OFF/  ] / [  /  ] / [  /OFF]</p> <p>Установка работы дисков на экране компенсации экспозиции. Назначение [  ] позволяет настроить мощность вспышки.</p>

## Меню [Пользов.] ➔ [Управление]

[Настройка лимба]	[Назначить лимб (F/SS)]	▶[SET1]/[SET2]/[SET3]/[SET4]/[SET5]				
	Установка операций, назначаемых дискам в режимах [P]/[A]/[S]/[M].					
	P/↗: смена программы, F: значение диафрагмы, SS: выдержка					
			[P]	[A]	[S]	[M]
	[SET1]		P/↗	F	SS	F
			P/↗	F	SS	SS
	[SET2]		—	F	—	F
			P/↗	—	SS	SS
	[SET3]		—	—	SS	SS
			P/↗	F	—	F
[SET4]		—	—	—	F	
		P/↗	F	SS	SS	
[SET5]		P/↗	F	SS	F	
		—	—	—	SS	
[Вращение (F/SS)]	▶[  ]/[  ]/[  ]/[  ]					
Изменение направлений поворота дисков для настройки показателя диафрагмы и выдержки.						
[Назн. диска управления]	▶[  ] ([Громк.наушников])/[  ]/[  ] ([Эксп. / диафр.])/[  ] ([Компенсация экспоз.])/[ISO] ([Светочувст.])/[  ] ([Размер рамки фокуса])					
Установка функции, назначаемой  на экране записи.						
[  ]/[  ]: в режиме [M] позволяет назначить операцию по настройке значения диафрагмы. В других режимах, кроме [M], позволяет назначить операцию компенсации экспозиции.						

## ⚙ Меню [Пользов.] ➔ 🌅 [Управление]

<b>[Настройка лимба]</b> <b>(продолжение)</b>	[Компенсация экспоз.] [  ]/[  ]/▶[OFF]
	Назначение функции компенсации экспозиции диску  или  . (Кроме режима [M]) <ul style="list-style-type: none"> <li>• Приоритет отдается настройке [Назначить лимб (F/SS)].</li> </ul>
	[Настр.перекл.пов. диска] [  ] [  ]
	В настройке кнопки Fn [Пов.диск.упр-я функциями] устанавливаются функции, временно регистрируемые для  или  . (➔ 376)
<b>[Настройки джойстика]</b>	[Поворот (операция с меню)] ▶ [  ]/[  ]/[  ]/[  ]/ [  ]/[  ]/[  ]/[  ]
	Изменение направления поворота дисков при работе с меню.
<b>[Подсветка кнопок]</b>	▶[D.FOCUS Movement]/[Fn]/[MENU]/[OFF]
	Установка движения джойстика на экране записи. <b>[D.FOCUS Movement]</b> : перемещение зоны АФ и вспомогательного окна при ручной фокусировке. (➔ 118, 123) <b>[Fn]</b> : действует, как кнопки Fn. <b>[MENU]</b> : действует, как  . Операции, которые можно выполнять перемещением джойстика, отключаются. <b>[OFF]</b> : джойстик отключается.
<b>[Подсветка кнопок]</b>	[ON1]/▶[ON2]/[OFF]
	Установка режима включения подсветки кнопок. Включается подсветка следующих кнопок: – Кнопка [▶]/кнопка [Q]/кнопка [↵]/кнопка [🗑]/кнопка [DISP.] <b>[ON1]</b> : когда фотокамера включена, кнопки светятся. <b>[ON2]</b> : подсветка кнопок включается при установке переключателя включения/выключения фотокамеры на [🔆]. Подсветка кнопок выключается, если в течение определенного времени не выполняется никаких операций. <b>[OFF]</b> : подсветка кнопок не включается.

## ⚙ Меню [Пользов.] ➔ 🖱 [Управление]

[Кнопка видео (дист.)]	<p>Для кнопки видеосъемки на пульте дистанционного управления затвором (поставляется отдельно) можно зарегистрировать избранную функцию.</p> <ul style="list-style-type: none"> <li>• В настройке по умолчанию зарегистрирована функция [Видеозапись].</li> <li>• Подробную информацию см. на стр. 540.</li> </ul>
------------------------	--------------------------------------------------------------------------------------------------------------------------------------------------------------------------------------------------------------------------------------------------------------------------------------------------------------------

## ⚙ Меню [Пользов.] ➔ 🖥 [Монитор / Экран (фото)]

[Авт. просм.]	[Продолжительность (фото)]	[HOLD]/[5SEC] – [1SEC]▶[OFF]
	[Продолжительность (6К/4К ФОТО)]	▶[HOLD]/[OFF]
	[Продолжит. (Пост-фокус)]	▶[HOLD]/[OFF]
	[Приоритет воспроизв.]	[ON]▶[OFF]
	<p>Отображение изображения сразу после его записи.</p> <p><b>[Продолжительность (фото)]:</b> установка автоматического просмотра при выполнении снимков.</p> <p><b>[Продолжительность (6К/4К ФОТО)]:</b> установка автоматического просмотра при записи фотоснимков 6К/4К.</p> <p><b>[Продолжит. (Пост-фокус)]:</b> установка автоматического просмотра при записи с помощью пост-фокуса.</p> <p><b>[Приоритет воспроизв.]:</b> при установке этой настройки на [ON] можно переключать экран воспроизведения во время автоматического просмотра или удалять снимки.</p> <ul style="list-style-type: none"> <li>• Если [Продолжительность (фото)] установить на [HOLD], записанное изображение будет отображаться на экране, пока кнопка затвора не будет нажата наполовину.</li> </ul> <p>[Приоритет воспроизв.] устанавливается на [ON].</p>	

 Меню [Пользов.] ➔  [Монитор / Экран (фото)]

<b>[Пост.предпросм]</b>	[ON]▶[OFF]	
	[SET]	[Предпросмотр при Всп. РФ]
	<p>В режиме [M] всегда можно проверить эффекты диафрагмы и выдержки на экране записи.          Функция предварительного просмотра также действует для экрана помощи при ручной фокусировке в случае установки [Предпросмотр при Всп. РФ] на [ON].</p> <ul style="list-style-type: none"> <li>• Эта функция не работает при использовании вспышки.</li> <li>• Этот пункт меню можно зарегистрировать для кнопки Fn. (→ <a href="#">367</a>)</li> </ul>	

## ⚙ Меню [Пользов.] ➔ 🖥 [Монитор / Экран (фото)]

### [Гистограмма]

[ON]▶[OFF]

Отображение гистограммы.

При установке этого параметра на [ON] отображается экран перемещения гистограммы.

Нажимая ▲▼◀▶, задайте положение.

Перемещение можно выполнять по диагонали с помощью джойстика.

- Также положение можно переместить перетаскиванием гистограммы на экране записи.
- Столбчатая диаграмма – это график, который отображает яркость вдоль горизонтальной оси и количество пикселей на каждом уровне яркости по вертикальной оси.

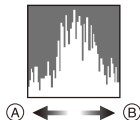

По распределению на графике можно определить текущую экспозицию.















(A) Темно

(B) Ярко

- Если записанное изображение и гистограмма не соответствуют друг другу при следующих условиях, гистограмма отображается оранжевым цветом:
  - Во время компенсации экспозиции.
  - При срабатывании вспышки.
  - Когда не удастся получить правильную экспозицию, например при слабом освещении.
- При использовании следующих функций [Гистограмма] не действует:
  - [Осцилл./вектроскоп]
- В режиме записи гистограмма является приблизительной.
- Этот пункт меню можно зарегистрировать для кнопки Fn. (➔ 367)



⚙ Меню [Пользов.] ➔ 📁 [Монитор / Экран (фото)]

<p><b>[Линия разметки фото]</b></p>	<p>[]▶[OFF]</p> <p>Установка шаблона контрольных линий, отображаемых на экране записи.</p> <p>При использовании [] нажатием ▲▼◀▶ можно задать положение.</p> <p>Перемещение можно выполнять по диагонали с помощью джойстика.</p> <ul style="list-style-type: none"> <li>• При использовании [] для перемещения положения также можно перетащить [] на линиях решетки на экране записи.</li> <li>• Этот пункт меню можно зарегистрировать для кнопки Fn. (➔ 367)</li> </ul>
<p><b>[Отображение зоны АФ]</b></p>	<p>▶[ON]/[OFF]</p> <p>Отображение зон АФ для режимов АФ [], [], [], [], [] — [].</p> <ul style="list-style-type: none"> <li>• Зоны АФ не отображаются в следующих случаях:             <ul style="list-style-type: none"> <li>– Если [Нач. точ. AFC (225-зонный)] не используется во время []</li> <li>– Если формы зон АФ не зарегистрированы в [] – []</li> </ul> </li> <li>• При использовании следующих функций [Отображение зоны АФ] не действует:             <ul style="list-style-type: none"> <li>– Съемка фильмов</li> <li>– [6K/4K ФОТО]</li> </ul> </li> </ul>

## ⚙ Меню [Пользов.] ➔ 📷 [Монитор / Экран (фото)]

	[MODE1]/[MODE2]▶[OFF]	
	[SET]	[P/A/S/M]▶[M]
[Увел. при Live View]	Экран отображается ярче, чтобы легче можно было проверить объекты и композицию даже в условиях слабой освещенности.	
	<p><b>[MODE1]:</b> настройка для низкой освещенности с отдачей приоритета мягкому отображению.</p> <p><b>[MODE2]:</b> настройка для высокой яркости с отдачей приоритета видимости изображения.</p> <ul style="list-style-type: none"> <li>• Режим записи, в котором работает [Увел. при Live View], можно изменить с помощью [SET].</li> <li>• Этот режим не влияет на записанные снимки.</li> <li>• Помехи могут быть более заметными на экране, чем на записанном изображении.</li> <li>• Эта функция не действует в следующих случаях:             <ul style="list-style-type: none"> <li>– При настройке экспозиции (например, когда кнопка затвора нажата наполовину)</li> <li>– При видеосъемке или записи фотоснимка 6K/4K</li> <li>– При использовании [Настройка фильтров]</li> <li>– При использовании [Пост.предпросм]</li> </ul> </li> <li>• Этот пункт меню можно зарегистрировать для кнопки Fn. (➔ <a href="#">367</a>)</li> </ul>	

## ⚙ Меню [Пользов.] ➔ 📁 [Монитор / Экран (фото)]

### [Режим ночной съемки]



[Экран]	[ON]▶[OFF]
---------	------------

[LVF]	[ON]▶[OFF]
-------	------------

Экраны монитора и видоискателя отображаются в красном цвете.



Благодаря этому снижается яркость экрана, из-за которой плохо видны окружающие объекты в условиях слабой освещенности.

Также можно установить яркость красного цвета.

- 1 Нажимая ▲▼◀▶, выберите [ON] на мониторе или видоискателе (LVF).
- 2 Нажмите [DISP.], чтобы отобразить экран настройки яркости.
  - Для настройки монитора отобразите монитор, а для настройки видоискателя отобразите видоискатель.
- 3 Нажимая ◀▶, настройте яркость, а затем нажмите  или .
  - Этот эффект не применяется к изображениям, выводимым через HDMI.
  - Этот пункт меню можно зарегистрировать для кнопки Fn. (➔ 367)

### [Настр. стиля экр./ видоиск.]

[Настройка видоискателя]	 ▶ 
--------------------------	-----------------------------------------------------------------------------------------------------------------------------------------------------------------------

[Настройка стиля экрана]	 ▶ 
--------------------------	-------------------------------------------------------------------------------------------------------------------------------------------------------------------------

Позволяет выбрать, показывать ли экран прямого просмотра, не скрывая отображение информации, или отображать его в полноэкранном режиме.

: размер изображений немного уменьшается для лучшей оценки их композиции.

: масштаб изображений меняется для заполнения всего экрана, чтобы можно было видеть их детали.

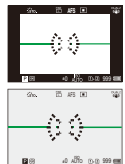

## ⚙ Меню [Пользов.] ➔ 📷 [Монитор / Экран (фото)]

<p><b>[Экспонометр]</b></p>	<p>[ON]▶[OFF]</p> <p>Отображение экспонометра.</p> <div data-bbox="467 304 817 412" style="border: 1px solid black; padding: 5px; margin: 10px auto; width: fit-content;"> <table border="1" style="border-collapse: collapse; text-align: center;"> <tr> <td style="padding: 2px 5px;">SS</td> <td style="padding: 2px 5px;">125</td> <td style="padding: 2px 5px;">60</td> <td style="padding: 2px 5px;">30</td> <td style="padding: 2px 5px;">15</td> <td style="padding: 2px 5px;">8</td> </tr> <tr> <td style="padding: 2px 5px;">F</td> <td style="padding: 2px 5px;">4,0</td> <td style="padding: 2px 5px;">5,6</td> <td style="padding: 2px 5px;">8,0</td> <td style="padding: 2px 5px;">11</td> <td></td> </tr> </table> <p style="margin-top: 5px;">📷 30 F5.6</p> </div> <ul style="list-style-type: none"> <li>• Установите на [ON], чтобы отображать экспонометр при изменении программы, установке диафрагмы и выдержки.</li> <li>• Если в течение определенного времени не выполняется никаких операций, экспонометр исчезает.</li> </ul>	SS	125	60	30	15	8	F	4,0	5,6	8,0	11	
SS	125	60	30	15	8								
F	4,0	5,6	8,0	11									
<p><b>[Фокусное расст.]</b></p>	<p>▶[ON]/[OFF]</p> <p>Отображение фокусного расстояния на экране записи во время операций увеличения.</p>												
<p><b>[Миг. подсветка]</b></p>	<p>[ON]▶[OFF]</p> <p>Во время автоматического просмотра или воспроизведения передержанные участки изображения мигают черно-белым цветом.</p> <div data-bbox="733 768 957 917" style="float: right; border: 1px solid black; margin-left: 10px;">  </div> <ul style="list-style-type: none"> <li>• Экран без выделения участков добавляется к отображению при нажатии [DISP.] на экране воспроизведения. Используйте его для удаления выделения участков. (→ 71)</li> </ul>												

## ⚙ Меню [Пользов.] ➔ 📷 [Монитор / Экран (фото)]

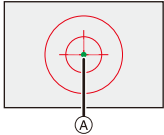
	[ON]▶[OFF]	
	[SET]	[Прозрачность] [Выбор изображения] [Сброс при выключении]
<b>[Прозрачное наложение]</b>	Отображение записанных снимков с наложением на экране записи.	
	<ul style="list-style-type: none"> <li>Используйте [Выбор изображения] для выбора отображаемых снимков. Нажимая ◀▶, выберите снимки, а затем для подтверждения нажмите  или .</li> <li>При использовании следующих функций [Прозрачное наложение] не действует:               <ul style="list-style-type: none"> <li>– Видеосъемка/[6K/4K ФОТО]/[Пост-фокус]</li> </ul> </li> <li>Этот пункт меню можно зарегистрировать для кнопки Fn. (➔ 367)</li> </ul>	
<b>[Состояние стаб. изображ.]</b>	[ON]▶[OFF]	
	Отображение контрольной точки на экране записи для проверки возможного дрожания фотокамеры.	
	Ⓐ Контрольная точка	
	<ul style="list-style-type: none"> <li>При использовании следующих функций [Состояние стаб. изображ.] не действует:               <ul style="list-style-type: none"> <li>– Видеосъемка/[6K/4K ФОТО]/[Пост-фокус]</li> </ul> </li> <li>Этот пункт меню можно зарегистрировать для кнопки Fn. (➔ 367)</li> </ul>	

## ⚙ Меню [Пользов.] ➔ 📷 [Монитор / Экран (фото)]

### ▶[ON]/[OFF]

Отображение указателя уровня для помощи в корректировке наклона фотокамеры.

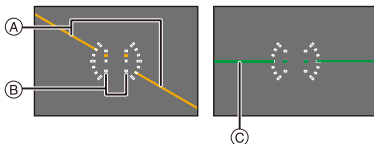

### [Указ. уровня]

- Ⓐ Горизонтальное
- Ⓑ Вертикальное
- Ⓒ Зеленый (нет наклона)

- Когда фотокамера не наклонена, цвет указателя уровня меняется на зеленый.
- Даже после коррекции наклона может остаться погрешность прибл.  $\pm 1^\circ$ .
- При значительном наклоне фотокамеры вверх или вниз указатель уровня может отображаться неправильно.
- Этот пункт меню можно зарегистрировать для кнопки Fn. (➔ 367)
- Настройку указателя уровня и сброс измененных значений можно выполнить в пункте [Регулир. указ.уровня.] меню [Настр.] ([Монитор / Экран]). (➔ 448)

## ⚙ Меню [Пользов.] ➔ 📺 [Монитор / Экран (фото)]

[Точ. экспонометр яркости]	[ON]▶[OFF]	
	Укажите любое место на объекте для измерения яркости по небольшому участку. • Подробную информацию см. на стр. 292.	
[Границы кадра]	[ON]▶[OFF]	
	Отображение контура для прямого просмотра.	
[Показ./скр. информ. на экране]	[Панель управления]	▶[ON]/[OFF]
	[Черный экран]	▶[ON]/[OFF]
	Отображение панели управления и черного экрана при переключении между экранами с помощью кнопки [DISP.]. (➔ 70)	

## ⚙ Меню [Пользов.] ➔ 📺 [Монитор / Экран (видео)]

[V-Log View Assist]	[Чтение файла LUT]	
	[Выбор LUT]	
	[LUT View Assist (монитор)]	[ON]▶[OFF]
	[LUT View Assist (HDMI)]	[ON]▶[OFF]
Изображения можно отобразить с применением данных LUT на экране/видеоискателе или вывести их через HDMI. • Подробную информацию см. на стр. 310.		
[HLG View Assist]	[Экран]	[MODE1]▶[MODE2]/[OFF]
	[HDMI]	▶[AUTO]/[MODE1]/[MODE2]/[OFF]
	При записи или воспроизведении [Фото HLG] и видео HLG изображения отображаются с преобразованной цветовой гаммой и яркостью на мониторе/видеоискателе фотокамеры или выводятся через HDMI. • Подробную информацию см. на стр. 314.	

## Меню [Пользов.] ➔ [Монитор / Экран (видео)]

<b>[Отображ. разверн. анаморф. изображ.]</b>	<p>[2.0x] / [1.8x] / [1.5x] / [1.33x] / [1.30x] / [OFF]</p> <p>С помощью этой настройки изображения отображаются растянутыми в соответствии со степенью увеличения анаморфного объектива фотокамеры.</p> <ul style="list-style-type: none"> <li>• Подробную информацию см. на стр. 316.</li> </ul>	
<b>[Монохр. жив. просм.]</b>	<p>[ON] / [OFF]</p> <p>Экран записи можно отобразить черно-белым цветом.</p> <ul style="list-style-type: none"> <li>• Если во время записи используется вывод HDMI, выходное изображение не отображается черно-белым цветом.</li> <li>• Функция [Монохр. жив. просм.] недоступна при использовании [Режим ночной съемки].</li> <li>• Этот пункт меню можно зарегистрировать для кнопки Fn. (➔ 367)</li> </ul>	
<b>[Маркер центра]</b>	<p>[ON] / [OFF]</p> <p>Центр экрана записи обозначается значком [+].</p>	
<b>[Маркер видеокадра]</b>	<p>[ON] / [OFF]</p> <p>[SET]</p>	<p>[Формат кадра]</p> <p>[Цвет кадра]</p> <p>[Маска кадра]</p> <p>На экране записи отображается кадр заданного формата.</p> <ul style="list-style-type: none"> <li>• Подробную информацию см. на стр. 295.</li> </ul>
<b>[Шаблон Зебра]</b>	<p>[ZEBRA1] / [ZEBRA2] / [ZEBRA1+2] / [OFF]</p> <p>[SET]</p>	<p>[Зебра 1]</p> <p>[Зебра 2]</p> <p>Участки, яркость которых превышает контрольное значение, отображаются с полосами.</p> <ul style="list-style-type: none"> <li>• Подробную информацию см. на стр. 293.</li> </ul>



 Меню [Пользов.] ➔  [Монитор / Экран (видео)]

[Осцилл./ вектороскоп]	<p>[WAVE]/[VECTOR]▶[OFF]</p> <p>На экране записи отображается осциллограф или вектороскоп.</p> <ul style="list-style-type: none"> <li>• Подробную информацию см. на стр. 288.</li> </ul>
[Цветные полосы]	<p>[SMPTE]/[EBU]/[ARIB]</p> <p>На экране записи отображаются цветные полосы.</p> <ul style="list-style-type: none"> <li>• Подробную информацию см. на стр. 296.</li> </ul>
[Экран приор. видео]	<p>[ON]▶[OFF]</p> <p>В режимах [iA]/[P]/[A]/[S]/[M] можно переключить экран записи, информационный ЖК-экран и угол обзора при прямом просмотре на индикацию, соответствующую видеосъемке, так же, как и в режиме [iPM]. Экран воспроизведения также переключается на отображение с приоритетом видео.</p> <ul style="list-style-type: none"> <li>• При выборе настройки, для которой видеосъемка невозможна, например [Пост-фокус], настройка [Экран приор. видео] устанавливается на [OFF].</li> <li>• [Экран приор. видео] работает только во время видеосъемки при использовании следующих функций:             <ul style="list-style-type: none"> <li>– [6K/4K ФОТО]</li> <li>– [Интервал. съемка]</li> <li>– [Покадр. анимация]</li> <li>– [65:24]/[2:1] ([Формат])</li> <li>– [Множественная экспозиц.]</li> </ul> </li> <li>• Этот пункт меню можно зарегистрировать для кнопки Fn. (➔ 367)</li> </ul>
[Красная рамка индик. ЗАП]	<p>[ON]▶[OFF]</p> <p>На экране записи отображается красная рамка, указывающая на то, что идет видеосъемка.</p>

 Меню [Пользов.] ➔  [ВХОД/ВЫХОД]

[Зап. HDMI на вн. нос.]	[Отображ. информации] (➔ 338)	▶[ON]/[OFF]
	[Понижение качества] (➔ 335)	▶[AUTO]/[4K/30p]([4K/25p])/[1080p]/[1080i]/[OFF]
	[Контр. HDMI Записи] (➔ 338)	[ON]/▶[OFF]
	[Пониж. качества звука] (➔ 339)	[AUTO]/▶[OFF]
	[Звуковой вывод (HDMI)] (➔ 339)	▶[ON]/[OFF]
Установка вывода HDMI во время записи.		
[Режим вентилятора]	▶[AUTO1]/[AUTO2]/[NORMAL]/[SLOW]	
	Установка режима работы вентилятора. <b>[AUTO1]</b> : режим работы вентилятора переключается автоматически в соответствии с температурой фотокамеры. В этой настройке приоритет отдается контролю за повышением температуры фотокамеры.	
	<b>[AUTO2]</b> : режим работы вентилятора переключается автоматически в соответствии с температурой фотокамеры. В этой настройке приоритет отдается снижению шума вентилятора.	
	<b>[NORMAL]</b> : вентилятор работает постоянно со стандартной скоростью. <b>[SLOW]</b> : вентилятор работает постоянно с низкой скоростью. • Этот пункт меню можно зарегистрировать для кнопки Fn. (➔ 367)	
[Индикатор съемки]	▶[FRONT/REAR]/[FRONT]/[REAR]/[OFF]	
	Выбор порядка включения индикаторов съемки во время записи.	

## ⚙ Меню [Пользов.] ➔ ⌚ [Объектив / Прочее]

[Восст.полож.объектива]	<p>[ON]▶[OFF]</p> <p>При выключении фотокамеры сохраняется положение фокусировки.</p>		
[Упр. кольцом фокусировки]	▶[NON-LINEAR]/[LINEAR]		
	<table border="1"> <tr> <td data-bbox="315 358 559 405">[SET]</td> <td data-bbox="559 358 966 405">[90°] – [360°] (▶[150°])/[Максимум]</td> </tr> </table>	[SET]	[90°] – [360°] (▶[150°])/[Максимум]
	[SET]	[90°] – [360°] (▶[150°])/[Максимум]	
<p>Установка степени перемещения для фокусировки с помощью кольца фокусировки. (При использовании совместимых объективов)</p> <p><b>[NON-LINEAR]:</b> фокусировка реагирует ускорением в соответствии со скоростью вращения кольца фокусировки.</p> <p><b>[LINEAR]:</b> фокусировка реагирует с постоянной степенью в соответствии с углом поворота кольца фокусировки.</p> <p><b>[SET]:</b> установка угла поворота кольца фокусировки в случае выбора [LINEAR].</p> <ul style="list-style-type: none"> <li>• Этот пункт меню можно зарегистрировать для кнопки Fn. (➔ 367)</li> </ul>			
[Данные об объективе]	<p>[Lens1] – [Lens12] (▶[Lens1])</p> <p>При использовании объектива без функции обмена данными с этой фотокамерой зарегистрируйте информацию об объективе в фотокамере.</p> <ul style="list-style-type: none"> <li>• Этот параметр связан с [Данные об объективе] в пункте [Стаб. изображения] меню [Фото] ([Другие (фото)]).</li> <li>• Подробную информацию см. на стр. 183.</li> </ul>		
[Подтв. дан. об объективе]	<p>▶[ON]/[OFF]</p> <p>В случае прикрепления объектива без функции обмена данными с этой фотокамерой, после включения фотокамеры появляется сообщение с указанием подтвердить информацию об объективе.</p>		



## Меню [Настр.]

▶: настройки по умолчанию

### Меню [Настр.] ⇒ [Карта/файл]

[Форматир. карты]	[Разъем карты 1]/[Разъем карты 2]	
	Форматирование карты памяти (инициализация). • Подробную информацию см. на стр. 50.	
[Функц. двойн. разъема кар.]	[Способ записи]	▶[]/[]/[]
	При этом задается порядок выполнения записи в отсеки карты 1 и 2. • Подробную информацию см. на стр. 92.	
[Настр. папки / файла]	[Выбрать папку]/[Создать папку]/[Настр. имени файла]	
	Выберите папку и имя файла для архивирования изображений. • Подробную информацию см. на стр. 93.	
[Сброс номера файла]	[Разъем карты 1]/[Разъем карты 2]	
	Задание номера файла следующей записи на 0001. • Подробную информацию см. на стр. 95.	
[Свед. об авторских правах]	[Автор]	[ON]/▶[OFF]/[SET]
	[Владелец авторских прав]	[ON]/▶[OFF]/[SET]
	[Отобр. свед. об авт. правах]	
	Запись имен исполнителей и владельцев авторских прав в данных Exif изображения. • Имена можно зарегистрировать из [SET] в [Автор] и [Владелец авторских прав]. Информацию о том, как вводить символы, см. на стр. 464. • Можно ввести до 63 символов. • Зарегистрированные сведения об авторских правах можно проверить в [Отобр. свед. об авт. правах]. • Сведения об авторских правах невозможно зарегистрировать для видеороликов AVCHD.	

 Меню [Настр.] →  [Монитор / Экран]

[Режим энергосбереж.]	[Режим сна]	[10MIN.]/▶[5MIN.]/[2MIN.]/[1MIN.]/[OFF]
	[Режим сна (Wi-Fi)]	▶[ON]/[OFF]
	[Автооткл. LVF/Экран]	▶[5MIN.]/[2MIN.]/[1MIN.]/[OFF]
	[Экон.энер.при съем.LVF]	[Время в реж. ожидания]
		[Способ включения]
<p>С помощью этой функции фотокамера автоматически переходит в режим сна (энергосбережения) или видеоискатель/монитор выключаются автоматически, если в течение заданного времени не выполняется никаких операций.</p> <ul style="list-style-type: none"> <li>• Подробную информацию см. на стр. 46.</li> </ul>		
[Частота кадров монитора]	[30fps]/▶[60fps]	
	<p>Установка скорости отображения для прямого просмотра на экране при записи снимков.</p> <p><b>[30fps]:</b> Сокращается энергопотребление для продления времени работы.</p> <p><b>[60fps]:</b> Плавно отображаются движения.</p> <ul style="list-style-type: none"> <li>• При использовании следующих функций [Частота кадров монитора] не действует: <ul style="list-style-type: none"> <li>– [6K/4K ФОТО]</li> <li>– Вывод HDMI</li> </ul> </li> </ul>	
[Частота кадров LVF]	▶[60fps]/[120fps]	
	<p>Установка скорости отображения для прямого просмотра в видеоискателе при записи снимков.</p> <p><b>[60fps]:</b> Сокращается энергопотребление для продления времени работы.</p> <p><b>[120fps]:</b> Плавно отображаются движения.</p> <ul style="list-style-type: none"> <li>• При отображении с частотой [LVF120] на видеоискателе отображается [120fps].</li> <li>• При использовании следующих функций [Частота кадров LVF] не действует: <ul style="list-style-type: none"> <li>– [6K/4K ФОТО]</li> <li>– Вывод HDMI</li> </ul> </li> </ul>	



 Меню [Настр.] →  [Монитор / Экран]

<p>[Настр. экрана]/ [Видоискатель]</p>	<p>[Яркость]/[Контраст]/[Насыщенн.]/[Тон красн.]/[Тон синего]</p> <p>Настройка яркости, цвета, красного или синего оттенка монитора/видоискателя.</p> <ol style="list-style-type: none"> <li>1 Нажимая ▲▼, выберите элемент настройки, а нажатием ◀▶ выполните настройку.</li> <li>2 Нажмите  или  для подтверждения настройки.</li> </ol> <ul style="list-style-type: none"> <li>• Выполняется настройка для монитора при его использовании и видоискателя при его использовании.</li> </ul>
<p>[Подсветка экрана]/ [Яркость LVF]</p>	<p>▶[AUTO]/[-3] до [+3]</p> <p>Настройка яркости монитора/видоискателя.</p> <p><b>[AUTO]:</b> Яркость настраивается автоматически в зависимости от яркости освещения вокруг фотокамеры.</p> <ul style="list-style-type: none"> <li>• Яркость монитора настраивается во время отображения на мониторе, а яркость видоискателя — во время отображения на видоискателе.</li> <li>• В случае установки [AUTO] или установки положительного значения настройки период использования сокращается.</li> <li>• При использовании [Режим ночной съемки] настройки [Подсветка экрана]/[Яркость LVF] недоступны.</li> </ul>
<p>[Оставш. уровень заряда бат.]</p>	<p>▶[]/[%]</p> <p>Переключение индикации оставшегося заряда аккумулятора между отображением полосы и процентов (%).</p>

 Меню [Настр.] →  [Монитор / Экран]

<b>[Информ. ЖК-экран]</b>	[Цвет символов/фона] ▶ [ <b>A</b> ]/[ <b>A</b> ]
	Изменение цвета текста и цвета фона информационного ЖК-экрана. [ <b>A</b> ]: текст становится белым, а фон черным. [ <b>A</b> ]: текст становится черным, а фон белым.
	[Подсветка] ▶ [H]/[L]/[OFF]
	Установка порядка включения подсветки информационного ЖК-экрана. [H]: увеличение яркости подсветки информационного ЖК-экрана. [L]: уменьшение яркости подсветки информационного ЖК-экрана. [OFF]: выключение подсветки информационного ЖК-экрана.
<b>[Сенсор глаза]</b>	[Отобр. в выкл. сост.] ▶ [ON]/[OFF]
	При установке этого параметра на [ON], даже когда фотокамера выключена, на информационном ЖК-экране отображается следующая информация: – Индикатор аккумулятора – Отсек карты – Количество записываемых фотоснимков/Время видеозаписи – Состояние соединения Wi-Fi/Bluetooth – Индикация зарядки/завершения зарядки/ошибки при зарядке
<b>[Сенсор глаза]</b>	[Светочувст.] ▶ [HIGH]/[LOW]
	Настройка чувствительности датчика глаза.
	[Переключ. LVF/Экран] ▶ [LVF/MON AUTO] (автоматическое переключение между видеоискателем/монитором)/ [LVF] (видеоискатель)/ [MON] (монитор)
Установка способа переключения между монитором и видеоискателем. • Если нажать [LVF] для переключения отображения, настройка [Переключ. LVF/Экран] также переключится.	

## 🔑 Меню [Настр.] ➔ 📺 [Монитор / Экран]

















[Регулир. указ.уровня.]	[Настр]
	Держа фотокамеру в горизонтальном положении, нажмите  или  . Будет выполнена настройка указателя уровня.
	[Сброс знач. указ. уровня]
Восстанавливается настройка указателя уровня по умолчанию.	

## 🔑 Меню [Настр.] ➔ 📶 [ВХОД/ВЫХОД]

[Сигнал]	[Гром.сигнала]	[  ] (высокая)/▶[  ] (низкая)/ [  ] (выкл.)
	[Гр. з. сиг. AF]	[  ] (высокая)/▶[  ] (низкая)/ [  ] (выкл.)
	[Тон зв. AF]	▶[  ] (Шаблон 1)/[  ] (Шаблон 2)/ [  ] (Шаблон 3)
	[Громк.затв.]	[  ] (высокая)/▶[  ] (низкая)/ [  ] (выкл.)
	[Звук электр.затвора]	▶[  ] (Шаблон 1)/[  ] (Шаблон 2)/ [  ] (Шаблон 3)
Установка звуковых сигналов, звукового сигнала АФ и звуков электронного затвора.		
<ul style="list-style-type: none"> <li>• При использовании [Бесшумный режим] настройки [Гром.сигнала], [Гр. з. сиг. AF] и [Громк.затв.] устанавливаются на [OFF].</li> </ul>		
[Громк.наушников]	[0] до [LEVEL15] (▶[LEVEL3])	
	Настройка громкости при подключении наушников.	
<ul style="list-style-type: none"> <li>• Эта настройка действует совместно с [Громк.наушников] в меню [Видео] ([Аудио]).</li> <li>• Подробную информацию см. на стр. 346.</li> </ul>		
[Wi-Fi]	[Функция Wi-Fi] (→ 466)	
	[Настройка Wi-Fi] (→ 517)	



## Меню [Настр.] → [ВХОД/ВЫХОД]

[Bluetooth]	[Bluetooth] (→ 469)		
	[Отпр. изобр. (смартфон)] (→ 496)		
	[Дистан. пробуждение] (→ 489)		
	[Возврат из режима сна] (→ 482)		
	[Автопередача] (→ 486)		
	[Вед. журн. местопол.] (→ 488)		
	[Автоустан. времени] (→ 490)		
	[Настройки сети Wi-Fi]		
<p><b>[Настройки сети Wi-Fi]:</b> регистрация точки доступа Wi-Fi. Точки беспроводного доступа, используемые для подключения фотокамеры к сетям Wi-Fi, регистрируются автоматически.</p>			
[USB]	<table border="1"> <tbody> <tr> <td>[Режим USB]</td> <td> <ul style="list-style-type: none"> <li>▶  [Выбрать вкл. соедин.]/</li> <li> [PC(Storage)]/</li> <li>[  ] [PC(Tether)]/</li> <li> [PictBridge(PTP)]</li> </ul> </td> </tr> </tbody> </table>	[Режим USB]	<ul style="list-style-type: none"> <li>▶  [Выбрать вкл. соедин.]/</li> <li> [PC(Storage)]/</li> <li>[  ] [PC(Tether)]/</li> <li> [PictBridge(PTP)]</li> </ul>
	[Режим USB]	<ul style="list-style-type: none"> <li>▶  [Выбрать вкл. соедин.]/</li> <li> [PC(Storage)]/</li> <li>[  ] [PC(Tether)]/</li> <li> [PictBridge(PTP)]</li> </ul>	
	<p>Установка метода связи для использования при подключении соединительного кабеля USB.</p> <p><b> [Выбрать вкл. соедин.]:</b> выберите эту настройку, чтобы задать коммуникационную систему USB при подключении к другому устройству.</p> <p><b> [PC(Storage)]:</b> выберите эту настройку, чтобы экспортировать изображения на подключенный ПК.</p> <p><b>[  ] [PC(Tether)]:</b> выберите эту настройку, чтобы управлять фотокамерой с ПК, на котором установлено программное обеспечение “LUMIX Tether”.</p> <p><b> [PictBridge(PTP)]:</b> выберите эту настройку при подключении к принтеру с поддержкой PictBridge.</p>		
	[Источник питания USB]	▶ [ON]/[OFF]	
<p>Подача питания по соединительному кабелю USB. (→ 43)</p> <ul style="list-style-type: none"> <li>• Даже если этот параметр установлен на [OFF], при подключенном сетевом адаптере питание будет подаваться.</li> </ul>			

## 🔧 Меню [Настр.] → 📶 [ВХОД/ВЫХОД]

### [Данные батареи]

Отображение уровня оставшегося заряда и степени ухудшения состояния аккумулятора.  
Если продолжительность использования существенно снижается, даже если аккумулятор полностью заряжен, значит срок службы аккумулятора истек. Проверьте его состояние и замените новым аккумулятором.

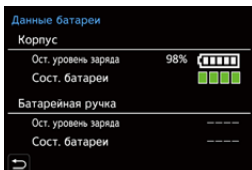

**[Ост. уровень заряда]:** отображается уровень оставшегося заряда аккумулятора в виде процентов (с единицей измерения 1%) и полосы.

**[Сост. батареи]:**

- ■ ■ ■ (Зеленый): Ухудшение отсутствует
- ■ ■ (Зеленый): Небольшое ухудшение
- ■ (Зеленый): Среднее ухудшение
- (Красный): Значительное ухудшение.  
Замените новым аккумулятором.

- При низкой температуре окружающей среды у аккумуляторов снижается перезаряжаемая емкость. Даже при зарядке нового аккумулятора при температуре около 5 °C или ниже [Данные батареи] может показать значительное ухудшение его состояния. При повторной зарядке в диапазоне температур от 10 °C до 30 °C индикация степени ухудшения состояния снова становится "Ухудшение отсутствует".

### [Приор. исп. аккумулят.]

[BODY] / [BG]

Выбор аккумулятора для использования первым, когда аккумуляторы установлены и в фотокамере, и в батарейной ручке.

- Подробную информацию см. на стр. 539.

## Меню [Настр.] ➔ [ВХОД/ВЫХОД]

<b>[ТВ подключение]</b>	[Режим HDMI (воспр.)]	▶[AUTO]/[C4K/60p]/[C4K/50p]/[C4K/30p]/[C4K/25p]/[C4K/24p]/[4K/60p]/[4K/50p]/[4K/30p]/[4K/25p]/[4K/24p]/[1080p]/[1080i]/[720p]/[576p]/[480p]
	<p>Установка разрешения при выводе HDMI для воспроизведения.</p> <p><b>[AUTO]:</b> изображения выводятся с разрешением, соответствующим подключенному телевизору.</p> <ul style="list-style-type: none"> <li>• Доступные для выбора элементы зависят от настройки [Системная частота].</li> <li>• Если на телевизоре отсутствует изображение при установке [AUTO], переключите ее на постоянную настройку, кроме [AUTO], чтобы установить формат, поддерживаемый телевизором.</li> </ul> <p>(См. инструкцию по эксплуатации телевизора.)</p>	
	[LUT View Assist (HDMI)]	[ON]▶[OFF]
	<p>Изображения выводятся с применением данных LUT (Look-Up Table) при воспроизведении видеороликов, записанных с установкой [Фото стиль] на [V-Log].</p> <ul style="list-style-type: none"> <li>• Этот параметр связан с [LUT View Assist (HDMI)] в пункте [V-Log View Assist] меню [Пользов.] ([Монитор / Экран (видео)]).</li> <li>• Подробную информацию см. на стр. 310.</li> </ul>	
[HLG View Assist (HDMI)]	▶[AUTO]/[MODE1]/[MODE2]/[OFF]	
<p>С помощью этого параметра при записи или воспроизведении [Фото HLG] и видео HLG изображения отображаются с преобразованной цветовой гаммой и яркостью.</p> <ul style="list-style-type: none"> <li>• Этот параметр связан с [HDMI] в пункте [HLG View Assist] меню [Пользов.] ([Монитор / Экран (видео)]).</li> <li>• Подробную информацию см. на стр. 314.</li> </ul>		





## Меню [Настр.] → [ВХОД/ВЫХОД]

<b>[ТВ подключение] (продолжение)</b>	[VIERA Link (CEC)]	[ON]/▶[OFF]
	<p>Для управления фотокамерой, которая подключена с помощью кабеля HDMI к устройству, совместимому с VIERA Link, можно использовать пульт дистанционного управления этого устройства.</p> <ul style="list-style-type: none"> <li>• Подробную информацию см. на стр. 525.</li> </ul>	
	[Цвет фона (воспр.)]	[■]/▶[■]
	<p>Установка цвета полос сверху и снизу или с левой и правой стороны изображений, выводимых на телевизор или аналогичное устройство отображения.</p> <ul style="list-style-type: none"> <li>• Рекомендуется установить этот параметр на [■] во избежание "выжигания" (обесцвечивания) экрана устройства-получателя выводимого сигнала.</li> </ul>	
<b>[Индикатор доступа к карте]</b>	[Уровень яркости фото]	[0-255]/▶[16-255]
	<p>Установка уровня яркости при выводе снимков на телевизор и т. п.</p> <ul style="list-style-type: none"> <li>• Если снимки, записанные с установкой [Фото HLG], выводятся без преобразования с помощью [HLG View Assist], они выводятся с настройкой [64-940].</li> </ul>	
	▶[ON]/[OFF]	
	При обращении к карте включается индикатор доступа к карте.	



 Меню [Настр.] ➔  [Настройка]

[Сохранить в режим пользы.]	<p>[C1]/[C2]/[C3-1] до [C3-10]</p> <p>Информацию о текущих настройках фотокамеры можно зарегистрировать.</p> <ul style="list-style-type: none"> <li>• Подробную информацию см. на стр. 383.</li> </ul>
[Загрузить режим пользы.]	<p>[C1]/[C2]/[C3-1] до [C3-10]</p> <p>Вызов из памяти зарегистрированных настроек пользовательского режима для выбранного режима записи и перезапись с заменой текущих настроек этими настройками.</p> <ul style="list-style-type: none"> <li>• Подробную информацию см. на стр. 386.</li> </ul>
[Настройка режима пользы.]	<p>[Предельн. кол-во реж. пользы.]</p> <p>[Редактировать название]</p> <p>[Повт. загр. реж. пользы.]</p> <p>[Выбор данных загрузки]</p> <p>Настройка удобства использования пользовательского режима.</p> <ul style="list-style-type: none"> <li>• Подробную информацию см. на стр. 384.</li> </ul>
[Сохранить/Восстановить настройку фотоаппарата.]	<p>[Сохранить]/[Загрузить]/[Удалить]/[Сохранить настройку в формате.]</p> <p>Сохранение на карту информации о настройках фотокамеры.</p> <p>Сохраненную информацию о настройках можно загрузить на фотокамеру, что позволяет задать одинаковые настройки на нескольких фотокамерах.</p> <ul style="list-style-type: none"> <li>• Подробную информацию см. на стр. 389.</li> </ul>
[Сброс]	<p>Восстановление настроек по умолчанию фотокамеры.</p> <ul style="list-style-type: none"> <li>• Подробную информацию см. на стр. 80.</li> </ul>

## 🔧 Меню [Настр.] ➔ ⚙ [Другие]

[Уст. часов]	<p>Установка даты и времени.</p> <ul style="list-style-type: none"> <li>• Подробную информацию см. на стр. 56.</li> </ul>
[Часовой пояс]	<p>Установка часового пояса.</p> <p>Нажимая ◀▶, выберите часовой пояс, а затем для подтверждения нажмите  или .</p> <p>Ⓐ Текущее время        Ⓑ Разница во времени с GMT (средним временем по Гринвичу)</p>  <p>• Если у вас используется летнее время [, нажмите ▲. (Значение времени сдвинется вперед на 1 час.) Чтобы вернуть отображение обычного времени, еще раз нажмите ▲.</p>
[Системная частота]	<p>[59.94Hz (NTSC)]/▶[50.00Hz (PAL)]/[24.00Hz (CINEMA)]</p> <p>Изменение системной частоты для записываемых и воспроизводимых на фотокамере видеороликов.</p> <ul style="list-style-type: none"> <li>• Подробную информацию см. на стр. 253.</li> </ul>
[Обновл. пикс.]	<p>Оптимизация датчика изображения и обработки изображений.</p> <ul style="list-style-type: none"> <li>• Для датчика изображения и обработки изображений установлены оптимальные настройки на момент покупки фотокамеры. Используйте эту функцию, если записываются яркие пятна, которых нет на объекте съемки.</li> <li>• После корректировки пикселей выключите и затем снова включите фотокамеру.</li> </ul>
[Очистка сенсора]	<p>Уменьшение количества пыли при сдувании частиц и пылинок, прилипших к передней части датчика изображения.</p> <ul style="list-style-type: none"> <li>• Функция уменьшения количества пыли срабатывает автоматически при установке переключателя включения/выключения фотокамеры на [ON], но данную функцию можно использовать, когда пыль особенно заметна</li> </ul>

 Меню [Настр.] →  [Другие]

[Язык]	<p>Установка языка экранных сообщений.</p> <ul style="list-style-type: none"> <li>Если по ошибке был установлен другой язык, для выбора необходимого языка выберите пункт меню .</li> </ul>
[Просм.версии]	<p>[Обновление ПО]/[Инфо о программах]</p> <p>Можно проверить версию встроенного программного обеспечения фотокамеры и объектива. Кроме того, можно обновить встроенное программное обеспечение и отобразить информацию о программном обеспечении фотокамеры.</p> <p><b>[Обновление ПО]:</b> обновляется встроенное программное обеспечение.</p> <ol style="list-style-type: none"> <li>Скачайте программное обеспечение с сайта на стр. 19.</li> <li>Сохраните программное обеспечение в корневом каталоге карты (первой папке, которая появляется при обращении к карте на ПК), а затем вставьте карту в фотокамеру.</li> <li>Выберите [Обновление ПО], нажмите  или , а затем выберите [Да] для обновления встроенного программного обеспечения.</li> </ol> <p><b>[Инфо о программах]:</b> отображение информации о программном обеспечении фотокамеры.</p> <ul style="list-style-type: none"> <li>Когда поддерживаемое дополнительное устройство (микрофонный адаптер XLR и т. п.) прикреплено к фотокамере, ее версию встроенного программного обеспечения также можно проверить.</li> </ul>
[Онлайн-руководство]	<p>[Отображение URL-адреса]/[Отображение QR-кода]</p> <p>Отображение URL-адреса или QR-кода для скачивания документа "Инструкция по эксплуатации" (формат PDF).</p>



## Меню [Восп.]









- Изображения, записанные на другом устройстве, могут воспроизводиться или редактироваться на фотокамере неправильно.

### ❖ Как выбрать изображение(я) в меню [Восп.]

Во время отображения экрана выбора изображений выполните указанные ниже шаги.









- Если настройки [Один сн.] и [Нескол.] недоступны, выберите изображение так же, как и при выборе [Один сн.].
- Изображения отображаются отдельно по гнезду для карты.  
Чтобы сменить отображаемую карту, нажмите [  ], а затем выберите гнездо для карты.
- Выбирать изображения можно только на одной карте за раз.

#### Если выбрано [Один сн.]

- 1 Нажимая  , выберите изображение.
- 2 Нажмите  или .
  - Если в правом нижнем углу экрана отображается [Уст./отмен.], настройка отменяется при повторном нажатии  или .











#### Если выбрано [Нескол.]

- 1 Нажимая    , выберите изображение, а затем нажмите  или  (повторите).
  - Настройка отменяется при повторном нажатии  или .
- 2 Для выполнения нажмите [DISP.].



#### При выборе [Защитить]

Нажимая    , выберите изображение, а затем для установки нажмите  или  (повторите).

- Настройка отменяется при повторном нажатии  или .





▶: настройки по умолчанию





## ▶ [Восп.] → [Режим воспроизведения]



[Реж. восп.]	▶[Норм.воспр.]/[Только изображ.]/[Только движ. из.]/ [Только HLG] Фильтрация типа изображений для воспроизведения.
[Слайд шоу]	[Все]/[Только изображ.]/[Только движ. из.]/[Только HLG] Выбор типов изображений и их воспроизведение по порядку через равные промежутки времени. <b>[Нач.]</b> : начинается показ слайдов. <b>[Длительн.]</b> : задается повтор воспроизведения. <b>[Повтор]</b> : задается повтор воспроизведения. <b>Операции во время показа слайдов</b> ▲: воспроизведение/пауза. Ту же операцию можно выполнить, коснувшись [▶] или [⏏]. ◀: переход к предыдущему изображению ▶: переход к следующему изображению ▼: завершение показа слайдов ⊙: настройка громкости Ту же операцию можно выполнить, коснувшись [−] или [+]. • При установке [Только движ. из.] настройка [Длительн.] недоступна.
[Поверн. ЖКД]	▶[ON]/[OFF] Автоматическое отображение снимков вертикально, если они были сняты фотокамерой в вертикальном положении.
[Сортировка кадров]	[FILE NAME]▶[DATE/TIME] Установка порядка воспроизведения изображений на фотокамере. <b>[FILE NAME]</b> : изображения отображаются по названию папки/имени файла. <b>[DATE/TIME]</b> : изображения отображаются по дате записи. • Если вставить другую карту, для считывания всех данных может потребоваться некоторое время, поэтому снимки могут не отображаться в заданном порядке.



 [Восп.] →  [Режим воспроизведения]

<p>[Увеличение из полож. АФ]</p>	<p>[ON]▶/[OFF]</p> <p>Отображение точки фокусировки, выполненной с помощью АФ. Увеличение места фокусировки АФ при увеличении изображения.</p> <ul style="list-style-type: none"> <li>• Если изображение записано в режиме [Реж. выс. разрешения] или не сфокусировано, увеличивается центр изображения.</li> <li>• Этот пункт меню можно зарегистрировать для кнопки Fn. (→ 367)</li> </ul>
<p>[LUT View Assist (монитор)]</p>	<p>[ON]▶/[OFF]</p> <p>При воспроизведении видео, записанного с установкой [Фото стиль] на [V-Log], изображения отображаются с применением данных LUT на экране/видеоискателе.</p> <ul style="list-style-type: none"> <li>• Эта настройка действует совместно с [LUT View Assist (монитор)] в пункте [V-Log View Assist] меню [Пользов.] ([Монитор / Экран (видео)]).</li> <li>• Подробную информацию см. на стр. 310.</li> </ul>
<p>[HLG View Assist (Монитор)]</p>	<p>[MODE1]▶/[MODE2]/[OFF]</p> <p>С помощью этого параметра при записи или воспроизведении [Фото HLG] и видео HLG изображения отображаются с преобразованной цветовой гаммой и яркостью.</p> <ul style="list-style-type: none"> <li>• Эта настройка действует совместно с [Экран] в пункте [HLG View Assist] меню [Пользов.] ([Монитор / Экран (видео)]).</li> <li>• Подробную информацию см. на стр. 314.</li> </ul>
<p>[Отображ. разверн. анаморф. изображ.]</p>	<p><math>2.0\times</math> / <math>1.8\times</math> / <math>1.5\times</math> / <math>1.33\times</math> / <math>1.30\times</math> / [OFF]</p> <p>С помощью этой настройки изображения отображаются растянутыми в соответствии со степенью увеличения анаморфного объектива фотокамеры.</p> <ul style="list-style-type: none"> <li>• Этот параметр связан с [Отображ. разверн. анаморф. изображ.] в меню [Пользов.] ([Монитор / Экран (видео)]).</li> <li>• Подробную информацию см. на стр. 316.</li> </ul>







 [Восп.] →  [Обработка изображения]

<b>[Обработка RAW]</b>	<p>Обработка снимков, выполненных в формате RAW на фотокамере, и их сохранение в формате JPEG. Кроме того, изображения RAW, записанные с помощью [Фото HLG], можно сохранить в формате HLG.</p> <ul style="list-style-type: none"> <li>• Подробную информацию см. на стр. 359.</li> </ul>
<b>[Групп. сохран. 6К/4К ФОТО]</b>	<p>Можно сохранить любые 5 снимков из файла серийной съемки 6К/4К одновременно.</p> <ul style="list-style-type: none"> <li>• Подробную информацию см. на стр. 148.</li> </ul>
<b>[Подав.шума 6К/4К ФОТО]</b>	<p>▶[AUTO]/[OFF]</p> <p>При сохранении снимков уменьшите помехи, вызванные высокой светочувствительностью ISO.</p> <ul style="list-style-type: none"> <li>• Подробную информацию см. на стр. 144.</li> </ul>
<b>[Видео интер. съемки]</b>	<p>Создание видеороликов из изображений группы, записанных с помощью [Интервал. съемка].</p> <ol style="list-style-type: none"> <li>1 Нажимая ◀▶, выберите группу [Интервал. съемка], а затем нажмите  или .</li> <li>2 Выберите параметры для создания видеоролика из скомбинированных снимков. <ul style="list-style-type: none"> <li>• Подробную информацию см. на стр. 156.</li> </ul> </li> </ol> <ul style="list-style-type: none"> <li>• При установке [Системная частота] на [24.00Hz (CINEMA)], [Видео интер. съемки] недоступна.</li> </ul>
<b>[Покадровое видео]</b>	<p>Создание видеороликов из изображений группы, записанных с помощью [Покадр. анимация].</p> <ol style="list-style-type: none"> <li>1 Нажимая ◀▶, выберите группу покадровой анимации, а затем нажмите  или .</li> <li>2 Выберите параметры для создания видеоролика из скомбинированных снимков. <ul style="list-style-type: none"> <li>• Подробную информацию см. на стр. 156.</li> </ul> </li> </ol> <ul style="list-style-type: none"> <li>• При установке [Системная частота] на [24.00Hz (CINEMA)], [Покадровое видео] недоступна.</li> </ul>

 [Восп.] ➔  [Доб./удал. информацию]

<p><b>[Защитить]</b></p>	<p>[Один сн.]/[Нескол.]/[Отмен.]</p> <p>Чтобы не удалить изображения по ошибке, можно установить для них защиту. Однако при форматировании карты защищенные изображения также удаляются.</p> <ul style="list-style-type: none"> <li>• Информацию о порядке выбора изображений см. на стр. 456.</li> <li>• [Отмен.] позволяет лишь отменить настройки одновременно для изображений на одной карте.</li> <li>• Будьте осторожны, так как настройка [Защитить] может быть отключена на устройстве, отличном от этой фотокамеры.</li> <li>• Этот пункт меню можно зарегистрировать для кнопки Fn. (➔ 367)</li> </ul>
<p><b>[Рейтинг]</b></p>	<p>[Один сн.]/[Нескол.]/[Отмен.]</p> <p>При задании любого из пяти различных уровней рейтинга для изображений можно делать следующее:</p> <ul style="list-style-type: none"> <li>• Удаление всех изображений за исключением изображений с рейтингами.</li> <li>• Проверьте уровень рейтинга на панели сведений о файле операционной системы, например Windows 10, Windows 8.1, и Windows 8. (Только изображения JPEG)</li> </ul> <ol style="list-style-type: none"> <li>1 Выберите изображение. (➔ 456)</li> <li>2 Нажимая ◀, выберите уровень рейтинга (от 1 до 5), а затем нажмите  или  .       <ul style="list-style-type: none"> <li>• При выборе [Нескол.] повторите шаги 1 и 2.</li> <li>• Чтобы отменить настройку, задайте уровень рейтинга на [OFF].</li> </ul> </li> </ol> <ul style="list-style-type: none"> <li>• [Отмен.] позволяет лишь отменить настройки одновременно для изображений на одной карте.</li> <li>• Видеоролики в формате AVCHD можно установить только на "5".</li> <li>• Этот пункт меню можно зарегистрировать для кнопки Fn. (➔ 367)</li> </ul>

 [Восп.] →  [Редактировать избобр.]

[Изм.разм.]	<p>[Один сн.]/[Нескол.]</p> <p>Уменьшите размер снимка изображений JPEG и сохраните их как разные изображения для облегчения их использования для веб-страниц или вложения в электронные письма.</p> <ul style="list-style-type: none"> <li>• Информацию о порядке выбора изображений см. на стр. 456.             <ul style="list-style-type: none"> <li>– В случае выбора [Один сн.], после выбора изображения нажмите ▲▼ для выбора размера, а затем нажмите  или .</li> <li>– В случае выбора [Нескол.], до выбора изображений нажмите ▲▼ для выбора размера, а затем нажмите  или .</li> </ul> </li> <li>• Одновременно можно установить до 100 изображений[Нескол.].</li> <li>• Качество изображения с измененным размером ухудшится.</li> <li>• [Изм.разм.] не действует для изображений, записанных с помощью следующих функций:             <ul style="list-style-type: none"> <li>– Видеосъемка/[6К/4К ФОТО]/[Пост-фокус]</li> <li>– Изображения группы</li> <li>– [65:24]/[2:1] ([Формат])</li> <li>– [RAW] ([Качество изображения])</li> <li>– [Фото HLG]</li> <li>– [Реж. выс. разрешения]</li> <li>– Снимки, созданные из видео [С4К]</li> </ul> </li> </ul>
[Поверн.]	<p>Поверните изображения вручную с шагом 90°.</p> <p>: Поворот на 90° по часовой стрелке.</p> <p>: Поворот на 90° против часовой стрелки.</p> <ul style="list-style-type: none"> <li>• Информацию о порядке выбора изображений см. на стр. 456.</li> </ul>
[Редакт.видео]	<p>Разделение на две части записанного видеоролика или файла серийной съемки 6К/4К.</p> <ul style="list-style-type: none"> <li>• Подробную информацию см. на стр. 364.</li> </ul>

## ▶ [Восп.] → ✂ [Редактировать изобр.]

[Копия]	[Направление копиров.]	▶ [1 → 2] / [2 → 1]
	[Выберите для копиров.]/[Коп.все файлы в папке]/[Коп. все с карты]	
Можно копировать изображения с одной карты на другую.		
<ul style="list-style-type: none"> <li>• Скопированные изображения будут сохранены в новой папке.</li> </ul>		
<b>[Выберите для копиров.]:</b> Копируются выбранные изображения.		
1 Выберите папку с изображениями для копирования.		
2 Выберите изображения. (→ 456)		
<b>[Коп.все файлы в папке]:</b> Копируются все изображения в папке.		
1 Выберите папку для копирования.		
2 Отметьте копируемые изображения и затем нажмите  или  для выполнения копирования.		
<b>[Коп. все с карты]:</b> Копируются все изображения на карте.		
<b>Использование функциональной кнопки Fn для копирования изображений</b>		
При нажатии кнопки Fn с заданной [Копия] при воспроизведении изображений по одному воспроизводимое в данный момент изображение будет копироваться на другую карту.		
<ul style="list-style-type: none"> <li>• Выберите целевую папку для копирования из следующих вариантов. В случае изображений группы [Создать папку] выбирается автоматически.</li> </ul>		
<b>[Номер папки как у исх.]:</b> Копирование в папку с таким же названием, что копируемая папка изображения.		
<b>[Создать папку]:</b> Создание новой папки с приращенным номером папки и копирование в нее изображений.		
<b>[Выбрать папку]:</b> Выбор папки для сохранения изображения, а затем копирование в нее изображения.		

 [Восп.] ➔  [Редактировать изобр.]

[Копия]  
(продолжение)

- Одновременно можно установить до 100 изображений [Выберите для копиров.].
- Настройка [Защитить] не копируется.
- Для копирования может потребоваться некоторое время.
- Видеоролики в формате AVCHD копироваться не могут.
- При использовании следующих сочетаний карт невозможно скопировать видеоролики, фотоснимки 6K/4K и изображения, записанные с помощью [Пост-фокус]:
  - Копирование с карты памяти SDXC на карту памяти SD или карту памяти SDHC

 [Восп.] ➔  [Другие]

[Подтверж.  
удаления]

[Сначала "Да"]/▶[Сначала "Нет"]

Эта функция позволяет установить, какой вариант — [Да] или [Нет] — будет высвечиваться первым при отображении экрана подтверждения для удаления снимка.









[Сначала "Да"]: [Да] высвечивается первым.

[Сначала "Нет"]: [Нет] высвечивается первым.

## Ввод символов

Когда появится экран ввода символов, выполните указанные ниже шаги.

### 1 Введите символы.

- Нажимая ▲▼◀▶, выберите символы, а затем нажимайте  или , пока не отобразится нужный для ввода символ. (Повторите этот шаг)
- Для повторного ввода того же символа поверните  или  вправо, чтобы переместить курсор места ввода.
- При выборе элемента и последующем нажатии  или  можно выполнить следующие операции:
  - []: изменение типа символов на [A] (прописные буквы), [a] (строчные буквы), [1] (цифры) и [&] (специальные символы).
  - []: ввод пробела
  - [Удал.]: удаление символа
  - [<]: перемещение курсора места ввода влево
  - [>]: перемещение курсора места ввода вправо
- При введении пароля  показывает количество введенных символов и количество символов, которое можно ввести.



### 2 Завершите ввод.

- Выберите [Уст.] и затем нажмите  или .



# 16. Wi-Fi/Bluetooth

В этом разделе описываются функции Wi-Fi® и Bluetooth® фотокамеры.

## Дистанционные операции со смартфона



Для дистанционной записи и передачи изображений можно использовать приложение для смартфонов “LUMIX Sync”.

→ [467](#)

## Передача изображений с фотокамеры





Можно передавать изображения на другие устройства, например смартфон или ПК, выполняя операции на фотокамере.

→ [492](#)

В этом документе смартфоны и планшеты называются **смартфонами**.



### • Проверка работы функций Wi-Fi и Bluetooth

Работу функций Wi-Fi и Bluetooth можно проверить по значкам [  ] / [  ] на информационном ЖК-экране.

**Индикация на информационном ЖК-экране**





**Отображение на мониторе**



(A) Функция Bluetooth включена, или есть подключение

(B) Функция Wi-Fi включена, или есть подключение



При отправке данных изображений с помощью фотокамеры значок [  ] на информационном ЖК-экране мигает и на мониторе отображается [  ].

- Во время отправки изображений не вынимайте карту или аккумулятор и не перемещайтесь в зону, в которой отсутствует прием.
- Камеру нельзя использовать для подключения к общедоступной беспроводной локальной сети.
- Настоятельно рекомендуется установить шифрование для поддержания информационной безопасности.
- При отправке изображений рекомендуется использовать аккумулятор с достаточным зарядом.
- При низком уровне заряда аккумулятора подключение к другим устройствам или поддержание процесса обмена данными с ними может оказаться невозможным.  
(Появляется такое сообщение, как [Ошибка связи].)
- В зависимости от условий приема радиоволн отправка изображений может произойти не полностью.  
Если во время отправки снимков связь прерывается, возможно, снимки будут отправлены с недостающими участками.

## Подключение к смартфону

Выполняйте подключение к смартфону, на котором установлено приложение для смартфонов “Panasonic LUMIX Sync” (ниже: “LUMIX Sync”). Используйте “LUMIX Sync” для дистанционной записи и передачи изображений.

### Порядок действий по подключению к смартфону

1	<b>Установите “LUMIX Sync” на смартфоне. (→ 468)</b> Подключитесь к сети и установите “LUMIX Sync”  .	
2	<b>Подключитесь к смартфону.</b> Способ подключения фотокамеры к смартфону зависит от используемого смартфона.	
	Использование смартфона, поддерживающего Bluetooth Low Energy • <b>Соединение Bluetooth (→ 469)</b>  Выполните подключение с помощью простой процедуры настройки соединения (сопряжения).	Использование смартфона, не поддерживающего Bluetooth Low Energy • <b>Соединение Wi-Fi (→ 473)</b>  Выполните подключение с помощью Wi-Fi. Для легкого подключения можно также использовать QR-код.
3	<b>Управляйте фотокамерой с помощью смартфона. (→ 479)</b> Использование “LUMIX Sync” для выполнения следующих операций: <ul style="list-style-type: none"> <li>• [Дистанционная съемка] (→ 480)</li> <li>• [Пульт дистанционного управления затвором] (→ 481)</li> <li>• [Импортировать изображения] (→ 484)</li> <li>• [Автопередача] (→ 486)</li> <li>• [Вед. журн. местопол.] (→ 488)</li> <li>• [Дистан. пробуждение] (→ 489)</li> <li>• [Автоустан. времени] (→ 490)</li> <li>• [Копирование настроек кам.] (→ 491)</li> </ul> <div style="display: flex; justify-content: space-around; align-items: center;">   </div>	

- Также с фотокамеры можно передавать изображения на смартфон.
- Подробную информацию см. в разделе “Отправка изображений с фотокамеры” на стр. 492.

## Установка “LUMIX Sync”

“LUMIX Sync” — это приложение для смартфонов, предоставляемое компанией Panasonic.



### Поддерживаемые ОС

Android™: Android 5 или более поздней версии

iOS: iOS 11 или более поздней версии

- 1** Подключите смартфон к сети.
- 2** (Android) Выберите “Google Play™ Store”.  
(iOS) Выберите “App Store”.
- 3** Введите “Panasonic LUMIX Sync” или “LUMIX” в поле поиска.
- 4** Выберите и установите “Panasonic LUMIX Sync” .



- Используйте последнюю версию.
- Поддерживаемые ОС указаны по состоянию на август 2019 г. Они могут изменяться.
- Некоторые экраны и сведения, представленные в этом документе, на вашем устройстве могут быть другими в зависимости от поддерживаемой ОС и версии “LUMIX Sync”.
- Дополнительную информацию о выполнении операций см. в разделе [Справка] меню “LUMIX Sync”.
- В зависимости от смартфона, приложение может работать неправильно. Информацию о приложении “LUMIX Sync” см. на следующем сайте поддержки:  
<https://panasonic.jp/support/global/cs/dsc/>  
(Только на английском языке)
- В зависимости от используемого вами тарифного плана, за большой объем передачи данных при скачивании приложения или передаче снимков и видеороликов по мобильной сети, например 4G (LTE) или 3G, может взиматься плата.

## Подключение к смартфону (соединение Bluetooth)

Для подключения к смартфону с поддержкой Bluetooth Low Energy выполните простую процедуру настройки соединения (сопряжения). После настройки сопряжения фотокамера также подключится к смартфону автоматически через Wi-Fi.

- Для первого подключения требуются настройки сопряжения. Информацию о втором подключении и далее см. на стр. 472.

### Поддерживаемые смартфоны

Android™:	Android 5 или более поздней версии с Bluetooth 4.0 или более поздней версии (исключая несовместимые с Bluetooth Low Energy)
iOS:	iOS 11 или более поздней версии

## 1 Запустите “LUMIX Sync” на смартфоне.

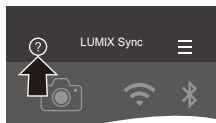

- Появится сообщение о регистрации устройства (фотокамеры). Выберите [Дальше].
- Если вы закрыли это сообщение, выберите [?], а затем зарегистрируйте фотокамеру с помощью [Регистрация камеры (сопряжение)].
- Если функция Bluetooth смартфона выключена, появляется сообщение.  
(Для устройств Android) Разрешите включить функцию Bluetooth.  
(Для устройств iOS) Выполните указание в сообщении, включив функцию Bluetooth на экране настроек смартфона, а затем отобразите “LUMIX Sync”.



## 2 Ознакомьтесь с содержанием справочной информации на экране и выбирайте [Дальше], пока не появится экран регистрации фотокамеры.

Управление фотокамерой в соответствии с указаниями в справке смартфона.

### 3 Установите на фотокамере режим ожидания сопряжения Bluetooth.

-  ⇒ [  ] ⇒ [  ] ⇒ [Bluetooth] ⇒ [Bluetooth] ⇒ [SET] ⇒ [Сопряжение]
- Фотокамера перейдет в режим ожидания сопряжения, и появится имя устройства (A).

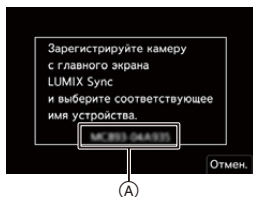

### 4 Выберите на смартфоне имя устройства для фотокамеры.

- (Устройства iOS) Когда появится сообщение с указанием подтвердить изменение получателя, выберите [Подкл.].

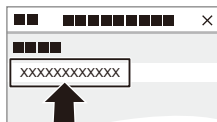

### 5 Когда появится сообщение о выполненной регистрации устройства, выберите [ОК].

- Будет установлено соединение Bluetooth между фотокамерой и смартфоном.

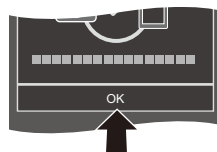



- Сопряженный смартфон регистрируется как сопряженное устройство.
- Во время соединения Bluetooth на экране записи отображается [📶]. Когда функция Bluetooth включена, но соединение со смартфоном не установлено, значок [📶] отображается полупрозрачным.
- Зарегистрировать можно не более 16 смартфонов.  
При попытке зарегистрировать более 16 смартфонов будет удалена информация о регистрации первого смартфона с самой ранней датой регистрации.
- (Устройства iOS) В случае неудачной попытки подключения к Wi-Fi во время соединения Bluetooth выполните указание в сообщении, разрешив соединение с фотокамерой. Если подключение по-прежнему не удастся, выберите SSID фотокамеры на экране настройки Wi-Fi смартфона. Если SSID не отображается, выключите и снова включите фотокамеру, а затем еще раз выполните настройки соединения Bluetooth.

## ❖ Завершение соединения Bluetooth

Чтобы прервать соединение Bluetooth, выключите функцию Bluetooth фотокамеры.



⇒ [🔧] ⇒ [📶] ⇒ [Bluetooth] ⇒ [Bluetooth] ⇒ Выберите [OFF]



- Даже в случае завершения соединения соответствующая информация о сопряжении не удаляется.

## ❖ Подключение к сопряженному смартфону

Подключайте сопряженные смартфоны с помощью описанной ниже процедуры.

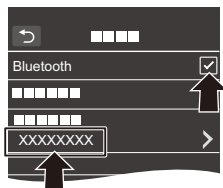
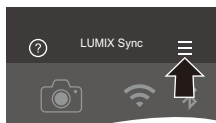

- ❶ Включите функцию Bluetooth фотокамеры.
  - MENU/SET ⇒ [ ] ⇒ [ ] ⇒ [Bluetooth] ⇒ [Bluetooth] ⇒ [ON]
- ❷ Запустите “LUMIX Sync” на смартфоне.
  - Если появится сообщение о том, что смартфон выполняет поиск фотокамеры, закройте сообщение.
- ❸ Выберите [ ].
- ❹ Выберите [Настр Bluetooth].
- ❺ Включите функцию Bluetooth.
- ❻ Из пунктов [Камера зарегистрирована] выберите имя устройства для фотокамеры.



- Даже если установить сопряжение с несколькими смартфонами, подключиться можно только к одному смартфону за раз.
- Если сопряжение занимает некоторое время, отмените настройки сопряжения на смартфоне и фотокамере и повторно установите соединение — это поможет правильному распознаванию фотокамеры.



## ❖ Отмена сопряжения

- 1 Отмените настройку сопряжения фотокамеры.
  -  ⇒ [  ] ⇒ [  ] ⇒ [Bluetooth] ⇒ [Bluetooth] ⇒ [SET] ⇒ [Удалить]
- 2 Выберите смартфон для отмены сопряжения.



- Также отмените настройку сопряжения на смартфоне.
- При использовании [Сброс] в меню [Настр.] ([Настройка]) для сброса параметров сети удаляется информация о зарегистрированных устройствах.

## Подключение к смартфону ([Подключение Wi-Fi])





Используйте Wi-Fi для подключения фотокамеры к смартфону, не поддерживающему Bluetooth Low Energy.

При использовании настроек по умолчанию возможно простое подключение к смартфонам без ввода пароля.

Кроме того, для повышения безопасности соединения можно использовать аутентификацию по паролю.

- Через Wi-Fi можно также выполнить соединение к смартфону, поддерживающему Bluetooth Low Energy, выполняя те же шаги.

## 1 Установите на фотокамере режим ожидания соединения Wi-Fi.

-  →  →  → [Wi-Fi] → [Функция Wi-Fi] → [Новое подключение] → [Дистанц. упр. съемкой и просмотр]
- На экране появится идентификатор SSID  фотокамеры.
- Эту операцию также можно выполнить нажатием кнопки Fn с назначенной функцией [Wi-Fi].  
Информацию о кнопке Fn см. на стр. 367.



## 2 В меню настроек смартфона включите функцию Wi-Fi.

## 3 Выберите идентификатор SSID, отображаемый на фотокамере.

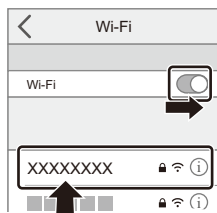

## 4 Запустите “LUMIX Sync” на смартфоне.

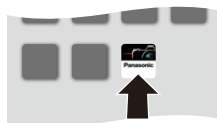

## 5 (При первом подключении) Проверьте имя устройства, отображаемое на фотокамере, а затем выберите [Да].

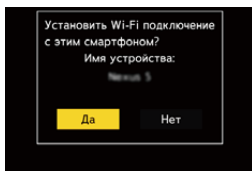



- Если отображается имя не того устройства, к которому нужно подключиться, при выборе [Да] фотокамера автоматически подключится к этому устройству. Если поблизости находятся другие подключаемые по сети Wi-Fi устройства, рекомендуется использовать QR-код или ввод пароля вручную для подключения с аутентификацией по паролю. (→ 475)

## ❖ Использование для подключения аутентификации по паролю

Вы можете повысить уровень безопасности для соединения Wi-Fi, используя аутентификацию по паролю с помощью QR-кода или ручного ввода.

### Сканирование QR-кода для подключения

1 Установите [Пароль Wi-Fi] на фотокамере на [ON].

- → [ ] → [ ] → [Wi-Fi] → [Настройка Wi-Fi] → [Пароль Wi-Fi] → [ON]

2 Отобразите QR-код .

- → [ ] → [ ] → [Wi-Fi] → [Функция Wi-Fi] → [Новое подключение] → [Дистанц. упр. съемкой и просмотр]
- Эту операцию также можно выполнить нажатием кнопки Fn с назначенной функцией [Wi-Fi].

Информацию о кнопке Fn см. на стр. 367.

- Для увеличения QR-кода нажмите или .

3 Запустите “LUMIX Sync” на смартфоне.

- Если появится сообщение о том, что смартфон выполняет поиск фотокамеры, закройте сообщение.

4 Выберите [ ].

5 Выберите [Подключение Wi-Fi].

6 Выберите [QR-код].

7 Сканируйте QR-код, отображаемый на экране фотокамеры, с помощью “LUMIX Sync”.

- (Устройства iOS) Когда появится сообщение с указанием подтвердить изменение получателя, выберите [Подкл.].

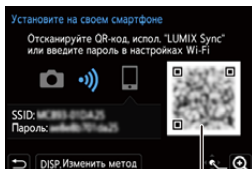



- (Устройства iOS) В случае неудачной попытки подключения к Wi-Fi выполните указание в сообщении, разрешив соединение с фотокамерой. Если подключение по-прежнему не удастся, выберите SSID фотокамеры на экране настройки Wi-Fi смартфона. Если SSID не отображается, выключите и снова включите фотокамеру, а затем еще раз выполните настройки соединения Wi-Fi.

## Ввод пароля вручную для подключения

- 1 Отобразите экран, показанный в шаге 2 на стр. 475.
- 2 В меню настроек смартфона включите функцию Wi-Fi.

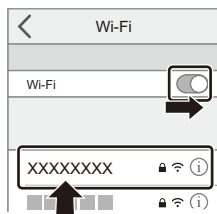

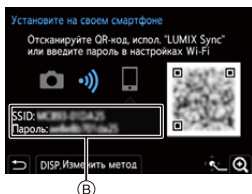

- 3 На экране настройки Wi-Fi выберите SSID (B), отображаемый на фотокамере.
- 4 (При первом подключении) Введите пароль (B), отображаемый на фотокамере.
- 5 Запустите “LUMIX Sync” на смартфоне.





## ❖ Способы подключения, отличные от способов в настройках по умолчанию



При подключении с помощью [Через сеть] или [Подключение WPS] в [Напрямую] выполните следующие шаги:

- 1 Отобразите экран настроек способа подключения для фотокамеры.
  -  ⇒ [  ] ⇒ [  ] ⇒ [Wi-Fi] ⇒ [Функция Wi-Fi] ⇒ [Новое подключение] ⇒ [Дистанц. упр. съемкой и просмотр]
- 2 Нажмите [DISP.].

### Подключение через сеть

- 1 Выберите [Через сеть] и затем нажмите  или  .
  - Выполните процедуру подключения, описанную на стр. 508, чтобы подключить фотокамеру к точке беспроводного доступа.
- 2 В меню настроек смартфона включите функцию Wi-Fi.
- 3 Подключите смартфон к точке беспроводного доступа, к которой подключена фотокамера.
- 4 Запустите “LUMIX Sync” на смартфоне.

### Прямое подключение

- 1 Выберите [Напрямую] и затем нажмите  или  .
  - Выберите [Подключение WPS] и выполните процедуру подключения, описанную на стр. 512, чтобы подключить фотокамеру к смартфону.
- 2 Запустите “LUMIX Sync” на смартфоне.

## Завершение соединения Wi-Fi



Чтобы завершить соединение Wi-Fi между фотокамерой и смартфоном, выполните следующие шаги.

### 1 Установите на фотокамере режим записи.

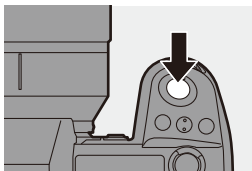
- Нажмите кнопку затвора наполовину.



### 2 Отключите соединение Wi-Fi.

-  ⇒ [  ] ⇒ [  ] ⇒ [Wi-Fi] ⇒ [Функция Wi-Fi] ⇒ [Да]
- Эту операцию также можно выполнить нажатием кнопки Fn с назначенной функцией [Wi-Fi].  
Информацию о кнопке Fn см. на стр. [367](#).

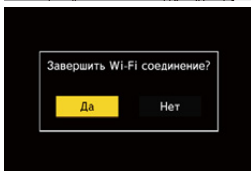

### 3 Закройте “LUMIX Sync” на смартфоне.

## Управление фотокамерой с помощью смартфона





В этом разделе описываются функции для управления фотокамерой со смартфона.

Для функций, описанных в этом документе с указанием символа (**Bluetooth**), требуется смартфон с поддержкой Bluetooth Low Energy.

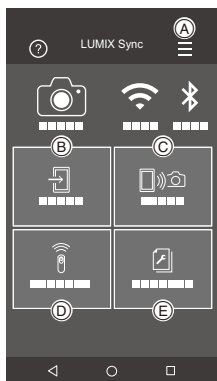
### ❖ Начальный экран

При запуске “LUMIX Sync” появляется начальный экран.



<p>A</p> 	<p><b>Настройки приложения (→ 472, 475, 489)</b> Здесь можно выполнить настройки подключения, операции питания фотокамеры и показать раздел справки.</p>
<p>B</p> 	<p><b>[Импортировать изображения] (→ 484)</b></p>
<p>C</p> 	<p><b>[Дистанционная съемка] (→ 480)</b></p>
<p>D</p> 	<p><b>[Пульт дистанционного управления затвором] (→ 481)</b></p>
<p>E</p> 	<p><b>[Копирование настроек кам.] (→ 491)</b></p>

## [Дистанционная съемка]

С помощью смартфона можно вести съемку из удаленного места, просматривая изображения с экрана прямого просмотра фотокамеры.

Начало работы:

- Подключите фотокамеру к смартфону. (→ 469, 473)
- Запустите “LUMIX Sync” на смартфоне.

### 1 Выберите [📱📷] ([Дистанционная съемка]) на начальном экране.

- (Устройства iOS) Когда появится сообщение с указанием подтвердить изменение получателя, выберите [Подкл.].

### 2 Начните запись.

(A)	Выполнение снимка
(B)	Начало/окончание видеосъемки

- Записанное изображение сохраняется на фотокамере.

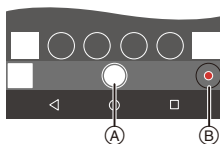

- Определенные функции, включая некоторые настройки, могут оказаться недоступными.



### ❖ Способ управления во время дистанционной записи

Выберите фотокамеру или смартфон в качестве приоритетного устройства управления для использования во время дистанционной записи.



- [🔑] → [📶] → [Wi-Fi] → [Настройка Wi-Fi] → Выберите [Приоритет удален. устройства]



 [Фотоапп.]	Управление можно осуществлять и на фотокамере, и на смартфоне. <ul style="list-style-type: none"> <li>• Настройки диска фотокамеры и т.д. нельзя изменить при помощи смартфона.</li> </ul>
 [Смартфон]	Управление возможно только на смартфоне. <ul style="list-style-type: none"> <li>• Настройки диска фотокамеры и т.д. можно изменить при помощи смартфона.</li> <li>• Чтобы завершить дистанционную запись, нажмите любую кнопку на фотокамере для включения экрана и выберите [Выход].</li> </ul>

- Настройка по умолчанию — [Фотоапп.].



- Настройка этой функции не может меняться при активном соединении.

## [Пульт дистанционного управления затвором]

Bluetooth



Смартфон можно использовать как пульт ДУ для затвора.

Начало работы:

- Подключите фотокамеру к смартфону по Bluetooth. (→ 469)
- Запустите “LUMIX Sync” на смартфоне.

**1** Выберите [  ] ([Пульт дистанционного управления затвором]) на начальном экране.

**2** Начните запись.

	Начало/окончание видеосъемки
	Выполнение снимка <ul style="list-style-type: none"> <li>• Запись с выдержкой от руки (→ 482)</li> </ul>







## ❖ Запись с выдержкой от руки

Затвор может оставаться открытым от начала до конца записи, и этот режим удобно использовать для съемки звездного неба или ночного пейзажа.

Начало работы:

- Установите на фотокамере режим [M]. (→ 193)
- Установите выдержку фотокамеры на [B] (от руки). (→ 195)

- 1 Коснитесь [  ], чтобы начать запись (и продолжайте касаться, не убирая палец).
- 2 Для завершения записи уберите палец с [  ].
  - Сдвиньте [  ] в направлении [LOCK], чтобы зафиксировать кнопку затвора в полностью нажатом положении на время записи. (Сдвиньте [  ] обратно в исходное положение или нажмите кнопку затвора на фотокамере, чтобы завершить запись.)
  - Если во время записи в режиме [B] (от руки) соединение Bluetooth прервется, еще раз выполните подключение через Bluetooth, а затем завершите запись со смартфона.



## ❖ Сокращение времени выхода из [Режим сна]

При использовании [Пульт дистанционного управления затвором] можно сократить время выхода фотокамеры из [Режим сна].

Начало работы:

- Подключите фотокамеру к смартфону по Bluetooth. (→ 469)
- Установите [Дистан. пробуждение] в [Bluetooth] на [ON]. (→ 489)

 → [  ] → [  ] → [Bluetooth] → Выберите [Возврат из режима сна]

 <p><b>[Приор. импорта/дист. управ.]</b></p>	<p>Сокращается время выхода при использовании [Импортировать изображения] или [Дистанционная съемка].</p>
 <p><b>[Приоритет дист. затвора]</b></p>	<p>Сокращается время выхода при использовании [Пульт дистанционного управления затвором].</p>



- Чтобы использовать [Пульт дистанционного управления затвором] для отмены [Режим сна] на фотокамере, установите [Bluetooth] в меню [Настр.] ([ВХОД/ВЫХОД]) следующим образом, а затем выполните подключение по Bluetooth:
  - [Дистан. пробуждение]: [ON] (→ 489)
  - [Автопередача]: [OFF] (→ 486)
- Фотокамеру невозможно включить с помощью [Пульт дистанционного управления затвором].

## [Импортировать изображения]

Передача сохраненного на карте изображения на смартфон, подключенный через Wi-Fi.

Начало работы:

- Подключите фотокамеру к смартфону. (→ 469, 473)
- Запустите “LUMIX Sync” на смартфоне.

### 1 Выберите [ ] ([Импортировать изображения]) на начальном экране.



- (Устройства iOS) Когда появится сообщение с указанием подтвердить изменение получателя, выберите [Подкл.].

### 2 Выберите изображение для передачи.

- Отображаемую карту можно переключить, коснувшись .



### 3 Передайте изображение.

- Выберите [  ].
- В случае передачи видеоролика его можно воспроизвести, коснувшись [  ] в центре экрана.





- Для сохранения снимков RAW на устройстве Android требуется Android 7.0 или более поздней версии.  
В зависимости от смартфона или версии ОС, эти снимки могут отображаться неправильно.
- У воспроизводимого видеоролика небольшой объем данных, и для его передачи используется “LUMIX Sync”, поэтому качество изображения отличается от качества фактической видеозаписи.  
В зависимости от смартфона и условий использования, при воспроизведении видеоролика или снимка может ухудшиться качество изображения или прерываться звук.
- Передача изображений, записанных с помощью следующих функций, невозможна:
  - Видеоролики [AVCHD], [MP4] 4K, [MOV]
  - [6K/4K ФОТО]/[Пост-фокус]
  - [Фото HLG] (снимки в формате HLG)

## [Автопередача]

Bluetooth

Записанные снимки по ходу их выполнения можно автоматически передавать на смартфон.

Начало работы:

- Подключите фотокамеру к смартфону по Bluetooth. (→ 469)

### 1 Включите [Автопередача] на фотокамере.

-  → [  ] → [  ] → [Bluetooth] → [Автопередача] → [ON]

- Если на фотокамере отображается экран подтверждения, запрашивающий завершение соединения Wi-Fi, выберите [Да] для его завершения.

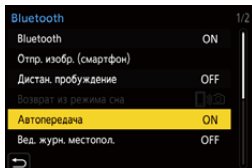

### 2 На смартфоне выберите [Да] (Для устройств Android) или [Подкл.] (Для устройств iOS).

- Фотокамера автоматически выполняет соединение Wi-Fi.

### 3 Проверьте настройки отправки на фотокамере, а затем нажмите или .

- Чтобы изменить настройку отправки, нажмите [DISP.]. (→ 515)
- Фотокамера переключится в режим, в котором она может автоматически передавать изображения, и на экране записи будет отображаться [  ]. (Если настройки не отображаются, изображения автоматически передать невозможно. Проверьте состояние соединения Wi-Fi со смартфоном.)

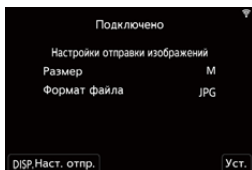

## 4 Выполните запись фотокамерой.

- При этом записанные снимки по ходу их выполнения автоматически отправляются на указанное устройство.
- Во время отправки файла на экране записи фотокамеры отображается .

## ❖ Остановка автоматической передачи изображений

 ⇒  ⇒  ⇒ [Bluetooth] ⇒ [Автопередача] ⇒ Выберите [OFF]

- Отображается экран подтверждения, запрашивающий завершение соединения Wi-Fi.



- Если настройки [Bluetooth] и [Автопередача] фотокамеры установлены на [ON], фотокамера при включении автоматически подключится к смартфону через Bluetooth и Wi-Fi.

Для подключения к фотокамере запустите “LUMIX Sync” на смартфоне.

Фотокамера переключится в режим, в котором можно автоматически передавать изображения, и на экране записи фотокамеры будет отображаться .



- При установке [Автопередача] на [ON] функцию [Функция Wi-Fi] использовать невозможно.
- Если во время отправки изображений фотокамера выключается и передача файлов прерывается, снова включите фотокамеру для повторной отправки.
  - Если место хранения неотправленных файлов изменилось, их повторная отправка может оказаться невозможной.
  - Если неотправленных файлов много, отправка всех файлов может оказаться невозможной.
- Для сохранения изображений в формате RAW на устройствах Android требуется Android 7.0 или более поздней версии. В зависимости от смартфона или версии ОС, эти снимки могут отображаться неправильно.
- Автоматическая передача изображений, записанных с помощью следующих функций, невозможна:
  - Видеосъемка/[6K/4K ФОТО]/[Пост-фокус]
  - [Фото HLG] (снимки в формате HLG)

## [Вед. журн. местопол.]



Bluetooth

Смартфон отправляет информацию о своем местонахождении на фотокамеру через Bluetooth, а фотокамера выполняет запись, записывая полученную информацию о местонахождении.

Начало работы:

- Подключение функции GPS на смартфоне.
- Подключите фотокамеру к смартфону по Bluetooth. (→ 469)

### 1 Включите [Вед. журн. местопол.] на фотокамере.

-  ⇒  ⇒  ⇒ [Bluetooth] ⇒ [Вед. журн. местопол.] ⇒ [ON]
- Фотокамера переключится в режим, в котором можно записывать данные о местонахождении, и на экране записи фотокамеры будет отображаться [GPS].

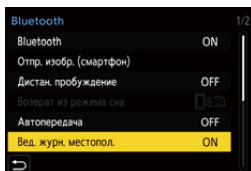

### 2 Запишите изображения фотокамерой.

- Информация о местонахождении записывается на записанные изображения.



- Если значок [GPS] на экране записи отображается полупрозрачным, информацию о местонахождении получить невозможно, поэтому данные записать нельзя.
 

Позиционирование с помощью GPS на смартфоне может оказаться невозможным, если смартфон находится в здании, сумке и т. п. Для лучшего определения местонахождения переместите смартфон в место с широким обзором неба.

Кроме того, см. инструкцию по эксплуатации смартфона.
- Изображения с информацией о местонахождении обозначаются с помощью [GPS].
- При использовании данной функции обратите особое внимание на неприкосновенность частной жизни объекта съемки, право на фотографирование и т. п. Используйте на собственный риск.
- Аккумулятор смартфона разряжается быстрее при получении информации о местонахождении.
- Данные о местонахождении не записываются на видеороликах AVCHD.





## [Дистан. пробуждение]

Bluetooth

Даже если фотокамера выключена, с помощью смартфона ее можно запустить и записывать изображения или проверять записанные изображения.

Начало работы:

- ❶ Подключитесь к смартфону с помощью Bluetooth. (→ 469)
- ❷ Включите [Дистан. пробуждение] на фотокамере.
  -  ⇒ [  ] ⇒ [  ] ⇒ [Bluetooth] ⇒ [Дистан. пробуждение] ⇒ [ON]
- ❸ Установите переключатель включения/выключения фотокамеры на [OFF].
- ❹ Запустите “LUMIX Sync” на смартфоне.

### ❖ Включение фотокамеры

Выберите [Дистанционная съемка] на начальном экране “LUMIX Sync”.

- (Устройства iOS) Когда появится сообщение с указанием подтвердить изменение получателя, выберите [Подкл.].
- Фотокамера включается и автоматически подключается с помощью Wi-Fi.

### ❖ Выключение фотокамеры

- ❶ Выберите [  ] на начальном экране “LUMIX Sync”.
- ❷ Выберите [Выключение камеры].
- ❸ Выберите [Питание ВЫКЛ.].



- В случае установки [Дистан. пробуждение] функция Bluetooth продолжает работать даже после установки переключателя включения/выключения фотокамеры на [OFF], вызывая разрядку аккумулятора.

## [Автоустан. времени]

Bluetooth

Синхронизируйте настройки часов и часового пояса фотокамеры с этими настройками смартфона.

Начало работы:

- Подключите фотокамеру к смартфону по Bluetooth. (→ 469)

### Включите [Автоустан. времени] на фотокамере.

-  → [  ] → [  ] → [Bluetooth] → [Автоустан. времени] → [ON]

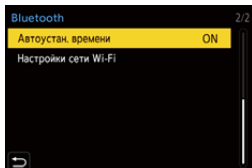

## [Копирование настроек кам.]

Bluetooth

Сохранение на смартфон информации о настройках фотокамеры. Сохраненную информацию о настройках можно загрузить на фотокамеру, что позволяет задать одинаковые настройки на нескольких фотокамерах.

Начало работы:

- Подключите фотокамеру к смартфону по Bluetooth. (→ 469)

- 1 Выберите [  ] ([Копирование настроек кам.]) на начальном экране “LUMIX Sync”.**
- 2 Сохраните или загрузите информацию о настройках.**
  - Дополнительную информацию об использовании “LUMIX Sync” см. в разделе [Справка] меню “LUMIX Sync”.





- Информацию о настройках можно загрузить только для такой же модели.
- При передаче информации о настройках автоматически выполняется соединение Wi-Fi.  
(Устройства iOS) Когда появится сообщение с указанием подтвердить изменение получателя, выберите [Подкл.].
- Можно сохранить или загрузить информацию о настройках для пунктов, идентичных пунктам в [Сохран./Восстановление настроек фотоапп.] меню [Настройка] ([Настройка]). (→ 587)

## Отправка изображений с фотокамеры

С помощью операций на фотокамере записанные изображения можно отправлять на устройство, подключенное по Wi-Fi.

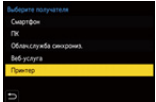
### Порядок выполнения операций

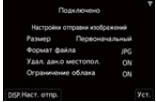
1	<p><b>Выберите способ отправки.</b></p> <p>Выберите способ отправки из меню фотокамеры [Отправить изображения во время записи] и [Отпр.изобр., хран. в фотоаппарате].</p>	
2	<p><b>Выберите получателя (тип устройства-получателя).</b></p> <ul style="list-style-type: none"> <li>– [Смартфон] (→ 496)</li> <li>– [ПК] (→ 499)</li> <li>– [Облач.служба синхрониз.] (→ 506)</li> <li>– [Веб-услуга] (→ 504)</li> <li>– [Принтер] (→ 502)</li> </ul>	
3	<p><b>Выберите метод подключения, а затем выполните подключение по Wi-Fi.</b></p> <ul style="list-style-type: none"> <li>– [Через сеть] (→ 508)</li> <li>– [Напрямую] (→ 512)</li> </ul>	
4	<p><b>Проверьте настройки отправки.</b></p> <p>При необходимости измените настройки отправки.</p> <ul style="list-style-type: none"> <li>– Настройки отправки изображений (→ 515)</li> </ul>	
5	<p>[Отправить изображения во время записи]</p>	<p>[Отпр.изобр., хран. в фотоаппарате]</p>
	<p><b>Сделайте снимки.</b></p> <p>При этом выполняется автоматическая отправка записанных снимков по ходу их выполнения.</p>	<p><b>Выберите изображение.</b></p> <p>Отправьте выбранные изображения.</p> <ul style="list-style-type: none"> <li>– Выбор изображений (→ 516)</li> </ul>

Подробная информация о способах подключения для каждого устройства-получателя приведена на стр. 496 – 507.

На следующих страницах описаны действия, общие для всех устройств.

- Подключение по Wi-Fi: [Через сеть] (→ 508)/[Напрямую] (→ 512)
- Настройки отправки изображений (→ 515)
- Выбор изображений (→ 516)



- При выполнении записи ей отдается приоритет, поэтому для завершения отправки потребуется время.
- В случае выключения фотокамеры или отключения Wi-Fi до завершения отправки повторная отправка не выполняется.
- Во время отправки может оказаться невозможным удаление файлов или использование меню [Восп.].
- При установке [Автопередача] в [Bluetooth] на [ON], [Функция Wi-Fi] недоступна.

## ❖ Изображения, которые можно отправлять

Изображения, которые можно отправлять, зависят от устройства-получателя.

Устройство-получатель	Изображения, которые можно отправлять	
	[Отправить изображения во время записи]	[Отпр.изобр., хран. в фотоаппарате]
[Смартфон] (→ 496)	JPEG/RAW	JPEG/RAW/MP4
[ПК] (→ 499)	JPEG/RAW	JPEG/RAW/MP4/ MOV/AVCHD/ Файлы серийной съемки 6K/4K/ Изображения, записанные с помощью функции пост-фокуса
[Облач.служба синхрониз.] (→ 506)	JPEG	JPEG/MP4
[Веб-услуга] (→ 504)	JPEG/RAW*	JPEG/MP4/RAW*
[Принтер] (→ 502)	—	JPEG

\* Отправка возможна, если целевая веб-служба поддерживает отправку изображений RAW с этой фотокамеры.

- Для отправки изображений RAW на [Смартфон] при использовании устройства Android требуется Android 7.0 или более поздней версии.
- Видеоролики AVCHD с размером файла больше 4 ГБ невозможно отправить на [ПК].
- Видеоролики 4K невозможно отправить на [Смартфон], [Облач.служба синхрониз.] и [Веб-услуга].
- Невозможна отправка снимков в формате HLG, записанных с помощью [Фото HLG]. Однако записанные в то же время изображения RAW/JPEG будут отправлены на [Смартфон], [ПК], [Облач.служба синхрониз.] или [Веб-услуга].



- В зависимости от устройства отправка может оказаться невозможной.
- Отправка изображений, записанных не фотокамерой, а другими устройствами, и изображений, которые были отредактированы или обработаны на ПК, может оказаться невозможной.

## ❖ Кнопка Fn с назначенной функцией [Wi-Fi]

При нажатии кнопки Fn с назначенной функцией [Wi-Fi] после подключения к Wi-Fi можно выполнить следующие операции:

Информацию о кнопках Fn см. на стр. 367.

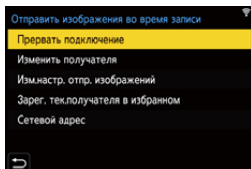

<b>[Прервать подключение]</b>	Завершение соединения Wi-Fi.
<b>[Изменить получателя]</b>	Завершение соединения Wi-Fi и возможность выбора другого соединения Wi-Fi.
<b>[Изм.настр. отпр. изображений]</b>	Установка размера изображения, формата файла и других элементов для отправки записанных изображений. (→ 515)
<b>[Зарег. тек.получателя в избранном]</b>	Регистрация текущего места назначения соединения или способа для простого подключения с такими же настройками при следующем соединении.
<b>[Сетевой адрес]</b>	Отображение MAC-адреса и IP-адреса фотокамеры. (→ 518)

- В зависимости от используемой функции Wi-Fi или объекта соединения, выполнить некоторые из этих операций может оказаться невозможным.



## [Смартфон]

Передача записанных изображений на смартфон, подключенный с помощью Wi-Fi.

Начало работы:

- Установите “LUMIX Sync” на смартфоне. (→ 468)

### 1 Выберите на фотокамере способ отправки изображений.

-  → [  ] → [  ] → [Wi-Fi] → [Функция Wi-Fi] → [Новое подключение] → [Отправить изображения во время записи]/ [Отпр.изобр., хран. в фотоаппарате]

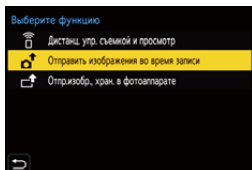

### 2 Установите в качестве получателя [Смартфон].

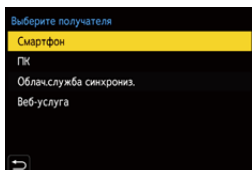

### 3 Подключите фотокамеру к смартфону по Wi-Fi.

- Выберите [Через сеть] (→ 508) или [Напрямую] (→ 512), а затем выполните подключение.

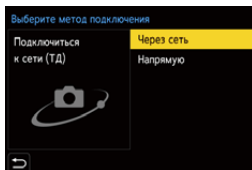

### 4 Запустите “LUMIX Sync” на смартфоне.

### 5 Выберите смартфон-получатель на фотокамере.

### 6 Проверьте настройки отправки, а затем нажмите или .



- Чтобы изменить настройки отправки изображений, нажмите [DISP.]. (→ 515)



## 7 При выборе [Отправить изображения во время записи]:

### Сделайте снимки.

- При этом записанные снимки по ходу их выполнения автоматически отправляются на указанное устройство.
- Во время отправки файла на экране записи фотокамеры отображается [  ].
- Чтобы завершить соединение, выполните следующие шаги:

 ⇒ [  ] ⇒ [  ] ⇒ [Wi-Fi] ⇒ [Функция Wi-Fi] ⇒ [Да]

---

При выборе [Отпр.изобр., хран. в фотоаппарате]:

### Выберите изображение.

- Выберите [Одиночн. выбор] или [Множеств. выбор], а затем выберите одно изображение или несколько. (→ [516](#))
- Чтобы завершить соединение, выберите [Вых.].

## ❖ Отправка изображений с фотокамеры на смартфон с помощью простых операций

Передать снимки на смартфон, подключенный с помощью Bluetooth, можно простым нажатием кнопки Fn во время воспроизведения.

Для легкого подключения можно также использовать меню.

- Для выполнения операций используйте кнопку Fn, для которой зарегистрирована функция [Отпр. изобр. (смартфон)]. В настройках по умолчанию эта функция зарегистрирована для кнопки [Q]. Информацию о кнопке Fn см. на стр. 367.

Начало работы:

- Установите “LUMIX Sync” на смартфоне. (→ 468)
- Подключите фотокамеру к смартфону по Bluetooth. (→ 469)
- Нажмите [▶] на фотокамере, чтобы отобразить экран воспроизведения.



### Отправка одного изображения

- 1 Нажимая ◀▶, выберите изображение.
- 2 Нажмите [Q].
- 3 Выберите [Одиночн. выбор].
  - Чтобы изменить настройки отправки изображений, нажмите [DISP.]. (→ 515)
- 4 На смартфоне выберите [Да] (Для устройств Android) или [Подкл.] (Для устройств iOS).
  - Он подключится автоматически с помощью Wi-Fi.

### Отправка нескольких изображений

- 1 Нажмите [Q].
- 2 Выберите [Множеств. выбор].
  - Чтобы изменить настройки отправки изображений, нажмите [DISP.]. (→ 515)
- 3 Выберите изображения, а затем выполните передачу.
 

◀▶ : выбор изображений

 или  : установка/отмена

[DISP.]: передача
- 4 На смартфоне выберите [Да] (Для устройств Android) или [Подкл.] (Для устройств iOS).
  - Он подключится автоматически с помощью Wi-Fi.





- Эта функция недоступна при установке [Автопередача] в [Bluetooth] на [ON].

## Использование меню для легкой передачи

 ⇒ [  ] ⇒ [  ] ⇒ [Bluetooth] ⇒ [Отпр. изобр. (смартфон)]

Настройки: [Одиночн. выбор]/[Множеств. выбор]

- При выборе настройки [Одиночн. выбор] нажмите ◀▶ для выбора изображения, а затем нажмите  или  для выполнения операции.
- При выборе настройки [Множеств. выбор] используйте такую же операцию, как и для “Отправка нескольких изображений”.

## [ПК]

Отправка записанных изображений на ПК, подключенный с помощью Wi-Fi.



### Поддерживаемые ОС

Windows: Windows 10/Windows 8.1/Windows 8/Windows 7

Mac: OS X v10.5 – v10.11, macOS 10.12 – macOS 10.14

Начало работы:

- Включите ПК.
- Создайте папку для получения изображений.
- Если стандартная рабочая группа ПК была изменена, измените соответствующую настройку фотокамеры в [Подключение ПК]. (→ 517)

## ❖ Создание папки для получения изображений

### При использовании Windows (пример для Windows 10)

- 1 Выберите папку-получателя, а затем щелкните правой кнопкой мыши.
  - 2 Выберите [Свойства], а затем разрешите общий доступ к папке.
- Также для создания папок можно использовать “PHOTOfunSTUDIO”.
- Подробную информацию см. в инструкции по эксплуатации “PHOTOfunSTUDIO”.

### При использовании Mac (пример для OS X v10.14)

- 1 Выберите папку-получателя, а затем нажмите на элементы в следующем порядке.  
[Файл] ⇒ [Свойства]
- 2 Разрешите общий доступ к папке.



- Создайте имя пользователя на ПК (до 254 символов) и пароль (до 32 символов), состоящие из буквенно-цифровых символов. Создание папки-получателя может оказаться невозможным, если в имя пользователя входят символы, не являющиеся буквенно-цифровыми.
- Если в имени компьютера (имени NetBIOS в случае компьютеров Mac) имеется пробел (пустой символ) и т. п., правильное распознавание имени может оказаться невозможным. В этом случае рекомендуем изменить имя на другое, состоящее только из 15 или менее буквенно-цифровых символов.
- Подробное описание процедур настройки см. в инструкции по эксплуатации ПК или в разделе “Справка” операционной системы.

## 1 Выберите на фотокамере способ отправки изображений.

- ⇒ [ ] ⇒ [ ] ⇒ [Wi-Fi] ⇒ [Функция Wi-Fi] ⇒ [Новое подключение] ⇒ [Отправить изображения во время записи]/[Отпр.изобр., хран. в фотоаппарате]

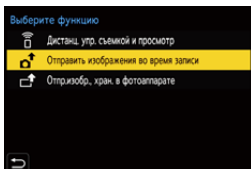

## 2 Установите в качестве получателя [ПК].

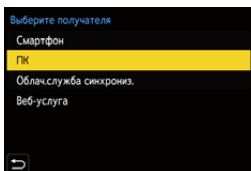

## 3 Подключите фотокамеру к ПК по Wi-Fi.

- Выберите [Через сеть] (→ 508) или [Напрямую] (→ 512), а затем выполните подключение.



## 4 Введите имя компьютера для ПК, к которому нужно подключиться (для Mac — имя NetBIOS).

- Информацию о том, как вводить символы, см. на стр. 464.

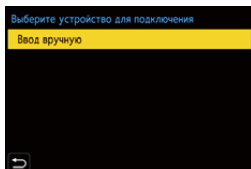

## 5 Выберите папку для хранения изображений.

- Папки, сортированные по дате отправки, будут созданы в выбранной папке, и изображения будут сохранены в этих папках.





## 6 Проверьте настройки отправки, а затем нажмите или .

- Чтобы изменить настройку отправки, нажмите [DISP.]. (→ 515)

## 7 При выборе [Отправить изображения во время записи]: Сделайте снимки.

- При этом записанные снимки по ходу их выполнения автоматически отправляются на указанное устройство.
- Во время отправки файла на экране записи фотокамеры отображается .
- Чтобы завершить соединение, выполните следующие шаги:

 ⇒ [  ] ⇒ [  ] ⇒ [Wi-Fi] ⇒ [Функция Wi-Fi] ⇒ [Да]

При выборе [Отпр.изобр., хран. в фотоаппарате]:

### Выберите изображение.

- Выберите [Одиночн. выбор] или [Множеств. выбор], а затем выберите одно изображение или несколько. (→ 516)
- Чтобы завершить соединение, выберите [Вых.].



- Если появляется экран для введения учетной записи пользователя и пароля, введите данные, установленные вами на своем ПК.
- При включенном брандмауэре ОС, защитном программном обеспечении и т. д. подключение к ПК может быть невозможным.

## [Принтер]

Изображения можно отправить для печати на принтер с поддержкой PictBridge (беспроводной локальной сети)\*, подключенный по Wi-Fi.

\* Совместимый со стандартом DPS over IP

### 1 Выберите на фотокамере способ отправки изображений.

-  ⇒ [  ] ⇒ [  ] ⇒ [Wi-Fi] ⇒ [Функция Wi-Fi] ⇒ [Новое подключение] ⇒ [Отпр.изобр., хран. в фотоаппарате]

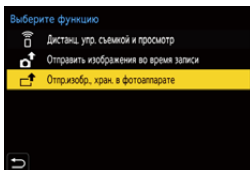

### 2 Установите в качестве получателя [Принтер].

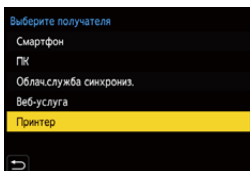

### 3 Подключите фотокамеру к принтеру по Wi-Fi.

- Выберите [Через сеть] (→ 508) или [Напрямую] (→ 512), а затем выполните подключение.

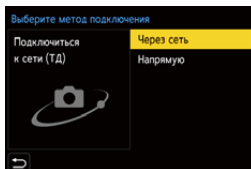

### 4 Выберите принтер-получатель.

### 5 Выберите и распечатайте изображения.

- Порядок выбора снимков такой же, как и при подключении соединительного кабеля USB. (→ 536)
- Чтобы завершить соединение, нажмите [↵].



- За подробной информацией о принтерах с поддержкой PictBridge (совместимых с беспроводной локальной сетью) обращайтесь к их изготовителям.
- При установке [Автопередача] в [Bluetooth] на [ON], [Функция Wi-Fi] недоступна.



## [Веб-услуга]

С помощью “LUMIX CLUB” записанные изображения можно загрузить на веб-службы, такие как сайты социальных сетей.

Начало работы:

- Зарегистрируйтесь в “LUMIX CLUB”. (→ 518)
- До отправки изображений на веб-службу зарегистрируйте эту веб-службу. (→ 520)

### 1 Выберите на фотокамере способ отправки изображений.

-  → [  ] → [  ] → [Wi-Fi] → [Функция Wi-Fi] → [Новое подключение] → [Отправить изображения во время записи]/ [Отпр.изобр., хран. в фотоаппарате]

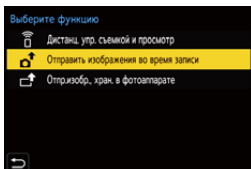

### 2 Установите в качестве получателя [Веб-услуга].

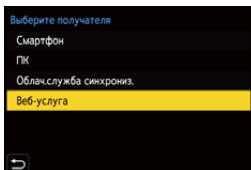

### 3 Подключитесь к веб-службе.

- Выберите [Через сеть], а затем выполните подключение. (→ 508)

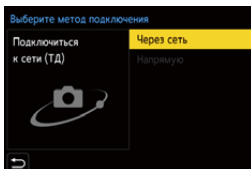

### 4 Выберите веб-службу.

### 5 Проверьте настройки отправки, а затем нажмите или .



- Чтобы изменить настройки отправки изображений, нажмите [DISP.]. (→ 515)



## 6 При выборе [Отправить изображения во время записи]:

### Сделайте снимки.

- При этом записанные снимки по ходу их выполнения автоматически отправляются на указанную службу.
- Во время отправки файла на экране записи фотокамеры отображается .
- Чтобы завершить соединение, выполните следующие шаги:

 ⇒  ⇒  ⇒ [Wi-Fi] ⇒ [Функция Wi-Fi] ⇒ [Да]

### При выборе [Отпр.изобр., хран. в фотоаппарате]:

### Выберите изображение.

- Выберите [Одиночн. выбор] или [Множеств. выбор], а затем выберите одно изображение или несколько. (→ 516)
- Чтобы завершить соединение, выберите [Вых.].



- Если отправку изображений выполнить не удастся, вы получите электронное сообщение с описанием ошибки на адрес электронной почты, зарегистрированный в "LUMIX CLUB".
- Компания Panasonic не несет ответственности за ущерб, вызванный утечкой, утратой и т. п. изображений, переданных на веб-службу.
- При передаче изображений на веб-службу не удаляйте изображения из фотокамеры, даже после завершения отправки, пока не убедитесь в их правильной загрузке на веб-службу.  
Компания Panasonic не несет ответственности за ущерб, вызванный удалением изображений, сохраненных на фотокамере.
- Изображения, переданные на веб-службу, невозможно отобразить или удалить с помощью фотокамеры.
- Изображения могут содержать информацию, которая может быть использована для идентификации пользователя, например дату, время и место съемки. Тщательно проверьте эту информацию при отправке изображений на веб-службу.



## [Облач.служба синхрониз.]

Эта фотокамера может автоматически передавать записанные изображения в облачную службу синхронизации через “LUMIX CLUB” для их отправки на ПК или смартфон.

### Для использования [Облач.служба синхрониз.] (По состоянию на август 2019 г.)

- Чтобы отправить изображения в облачную папку, необходимо зарегистрироваться в “LUMIX CLUB” (→ 518) и выполнить настройки облачной синхронизации.  
Для выполнения настроек облачной синхронизации используйте “PHOTOfunSTUDIO”.
- Отправленные изображения временно сохраняются в облачной папке. Их можно синхронизировать с ПК, смартфоном и другими устройствами.
- Отправленные изображения сохраняются в облачной папке в течение 30 дней (до 1000 изображений).  
Обратите внимание, что изображения автоматически удаляются в следующих случаях:
  - Если после отправки прошло 30 дней (изображения могут быть удалены даже до истечения 30 дней после передачи, если они загружены на все указанные устройства).
  - Если изображений более 1000 (в зависимости от настройки [Ограничение облака] (→ 515))

## 1 Выберите на фотокамере способ отправки изображений.

-  → [  ] → [  ] → [Wi-Fi] → [Функция Wi-Fi] → [Новое подключение] → [Отправить изображения во время записи]/ [Отпр.изобр., хран. в фотоаппарате]

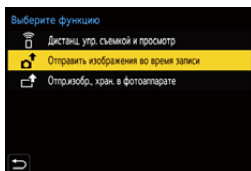

## 2 Установите в качестве получателя [Облач.служба синхрониз.].

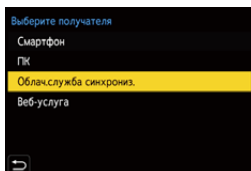

### 3 Подключитесь к облачной службе синхронизации.

- Выберите [Через сеть], а затем выполните подключение. (→ 508)

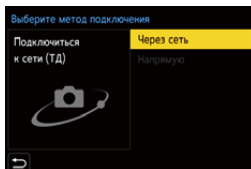

### 4 Проверьте настройки отправки, а затем нажмите или .

- Чтобы изменить настройки отправки изображений, нажмите [DISP.]. (→ 515)

### 5 При выборе [Отправить изображения во время записи]: Сделайте снимки.

- При этом записанные снимки по ходу их выполнения автоматически отправляются в облачную службу синхронизации.
- Во время отправки файла на экране записи фотокамеры отображается .
- Чтобы завершить соединение, выполните следующие шаги:

 ⇒ [  ] ⇒ [  ] ⇒ [Wi-Fi] ⇒ [Функция Wi-Fi] ⇒ [Да]

При выборе [Отпр.изобр., хран. в фотоаппарате]:

### Выберите одно изображение или несколько.

- Выберите [Одиночн. выбор] или [Множеств. выбор], а затем выберите одно изображение или несколько. (→ 516)
- Чтобы завершить соединение, выберите [Вых.].

## Подключения по Wi-Fi

В случае выбора [Новое подключение] в [Функция Wi-Fi] пункта [Wi-Fi] меню [Настр.] ([ВХОД/ВЫХОД]), для подключения выберите способ его выполнения из [Через сеть] или [Напрямую].

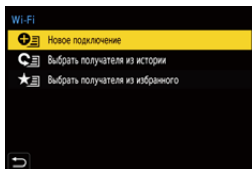

В то же время, при использовании [Выбрать получателя из истории] или [Выбрать получателя из избранного] фотокамера подключается к выбранному устройству с использованными ранее настройками.

### [Через сеть]

Подключение фотокамеры к устройству-получателю через точку беспроводного доступа.

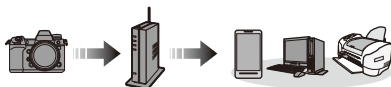

Выберите способ подключения к точке беспроводного доступа.

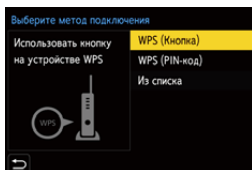

<b>[WPS (Кнопка)] (→ 509)</b>	Чтобы установить соединение, нажмите кнопку WPS на точке беспроводного доступа.
<b>[WPS (PIN-код)] (→ 510)</b>	Чтобы установить соединение, введите PIN-код на точке беспроводного доступа.
<b>[Из списка] (→ 510)</b>	Выполняется поиск точки беспроводного доступа для использования и подключение к ней.



- После однократного выбора [Через сеть] фотокамера будет подключаться к использованной ранее точке беспроводного доступа. Чтобы изменить точку беспроводного доступа, используемую для подключения, нажмите [DISP.] и измените подключаемое устройство.

## ❖ [WPS (Кнопка)]

Чтобы установить соединение, нажмите кнопку WPS на точке беспроводного доступа.

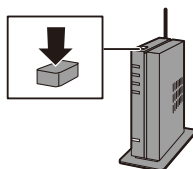

Нажимайте на кнопку WPS точки беспроводного доступа до тех пор, пока не произойдет переключение на режим WPS.

Пример)



## ❖ [WPS (PIN-код)]

Чтобы установить соединение, введите PIN-код на точке беспроводного доступа.

- ❶ На экране фотокамеры выберите точку беспроводного доступа для подключения.
- ❷ Введите PIN-код, отображаемый на экране камеры, в точку беспроводного доступа.
- ❸ Нажмите  или  на фотокамере.



- WPS — это функция, которая позволяет легко выполнять настройки, связанные с подключением и безопасностью устройств беспроводной локальной сети.  
 Подробную информацию о работе и совместимости WPS см. в инструкции по эксплуатации точки беспроводного доступа.

## ❖ [Из списка]

Выполняется поиск точки беспроводного доступа для использования и подключение к ней.



- Проверьте ключ шифрования точки беспроводного доступа.

- ❶ Выберите точку беспроводного доступа для подключения.
  - Нажмите [DISP.] для повторного поиска точки беспроводного доступа.
  - Если точка беспроводного доступа не найдена, см. раздел “Подключение посредством ввода данных вручную” на стр. 511.

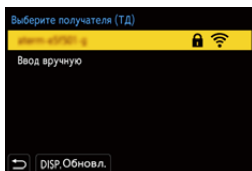

- ❷ (Если сетевая аутентификация зашифрована)  
 Введите ключ шифрования.
  - Информацию о том, как вводить символы, см. на стр. 464.

## ❖ Подключение посредством ввода данных вручную



- Проверьте SSID, сетевую аутентификацию, шифрование и ключ шифрования используемой точки беспроводного доступа.

- 1 На экране в шаге 1 из “[Из списка]” выберите [Ввод вручную]. (→ 510)
- 2 Введите SSID точки беспроводного доступа, к которой выполняется подключение, а затем выберите [Уст.].
  - Информацию о том, как вводить символы, см. на стр. 464.
- 3 Выберите сетевую аутентификацию.

[WPA2-PSK]	Поддерживаемое шифрование: [TKIP], [AES]
[WPA2/WPA-PSK]	
[Без шифрования]	—

- 4 (При выборе настройки, отличной от [Без шифрования]) Введите ключ шифрования, а затем выберите [Уст.].



- См. инструкцию по эксплуатации и проверьте настройки точки беспроводного доступа.
- Если подключение выполнить не удается, возможно, сигнал от точки беспроводного доступа слишком слабый. Подробную информацию см. в разделах “Отображение сообщений” (→ 553) и “Устранение неисправностей” (→ 557).
- В зависимости от используемой среды, скорость обмена данными с точкой беспроводного доступа может снизиться или точка беспроводного доступа может оказаться недоступной для использования.

## [Напрямую]

Подключение фотокамеры к устройству-получателю напрямую.



**Выберите способ подключения к устройству-получателю.**

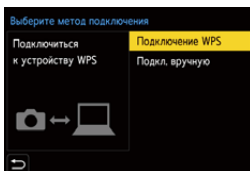

[Подключение WPS]	[WPS (Кнопка)]	<p>Для подключения нажмите кнопку WPS на устройстве-получателе.</p> <ul style="list-style-type: none"> <li>Нажмите [DISP.] на фотокамере, чтобы увеличить время ожидания соединения.</li> </ul>
	[WPS (PIN-код)]	<p>Введите PIN-код на фотокамере и выполните подключение.</p>
[Подкл. вручную]	<p>Для подключения выполните поиск фотокамеры на устройстве-получателе.</p> <p>Введите на устройстве SSID и пароль, отображаемые на фотокамере.</p> <ul style="list-style-type: none"> <li>Если в качестве устройства-получателя установить [Смартфон], пароль не отображается. Выберите SSID для установки соединения. (→ 473)</li> </ul>	

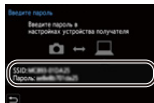



• См. также инструкцию по эксплуатации подключаемого устройства.



## Подключение к Wi-Fi с ранее сохраненными настройками

Используйте историю подключений Wi-Fi для подключения с такими же настройками, как и ранее.

### 1 Отобразите историю подключений Wi-Fi.

-  ⇒  ⇒  ⇒ [Wi-Fi] ⇒ [Функция Wi-Fi] ⇒ [Выбрать получателя из истории]/[Выбрать получателя из избранного]

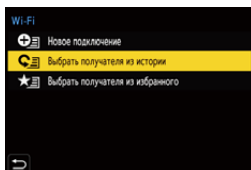

### 2 Выберите элемент истории для подключения.

- Нажмите [DISP.] для подтверждения данных в истории подключений.

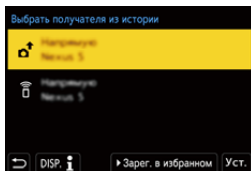



- Если настройки подключаемого устройства изменились, подключение к устройству может оказаться невозможным.

## ❖ Зарегистрировать в избранном

Историю подключений Wi-Fi можно зарегистрировать в избранном.

### 1 Отобразите историю подключений Wi-Fi.



-  ⇒  ⇒  ⇒ [Wi-Fi] ⇒ [Функция Wi-Fi] ⇒ [Выбрать получателя из истории]

### 2 Выберите из истории элемент, который нужно зарегистрировать, а затем нажмите ►.

### 3 Введите название для регистрации, а затем выберите [Уст.].

- Информацию о том, как вводить символы, см. на стр. 464.
- Можно ввести не более 30 символов. Двухбайтовый символ считается двумя символами.

## ❖ Редактирование элементов, зарегистрированных в избранном

- 1 Отобразите элементы, зарегистрированные в качестве избранных.
  -  ⇒ [  ] ⇒ [  ] ⇒ [Wi-Fi] ⇒ [Функция Wi-Fi] ⇒ [Выбрать получателя из избранного]
- 2 Выберите элемент истории, который нужно отредактировать в избранном, а затем нажмите ►.

[Удалить из избранного]	—
[Изм.порядок эл. в избранном]	Чтобы изменить порядок отображения, укажите место назначения нужного параметра.
[Изменить зарегистрированное имя]	Чтобы изменить зарегистрированное название, введите символы. <ul style="list-style-type: none"> <li>• Информацию о том, как вводить символы, см. на стр. <a href="#">464</a>.</li> </ul>



- Количество сохраняемых в истории элементов ограничено. Зарегистрируйте в качестве избранных часто используемые настройки подключения.
- При использовании [Сброс] в меню [Настр.] ([Настройка]) для сброса параметров сети удаляются данные, зарегистрированные в истории и избранном.
- Если устройство, к которому нужно подключиться (смартфон и т. п.) подключено к точке беспроводного доступа, отличной от фотокамеры, его невозможно подключить к фотокамере с помощью [Напрямую]. Измените настройки Wi-Fi подключаемого устройства, так чтобы в качестве используемой точки доступа была установлена фотокамера. Также можно выбрать [Новое подключение] и повторно подключить устройства. (→ [473](#))
- Подключиться к сетям, используемым многими устройствами, может оказаться затруднительным. В таком случае выполните подключение с помощью [Новое подключение].

# Настройки отправки и выбор изображений

## Настройки отправки изображений

Установка размера, формата файла и других элементов для отправки изображения на устройство-получатель.

- 1 После подключения к Wi-Fi, когда появится экран подтверждения настроек отправки, нажмите [DISP.].
- 2 Измените настройки отправки.

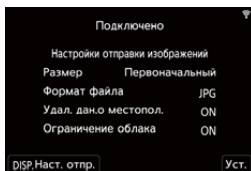



[Размер]	<p>Изменение размера изображения для отправки.  <b>[Первоначальный]/[Авто]/[Измен.] ([M], [S] или [VGA])</b></p> <ul style="list-style-type: none"> <li>• Размер изображения [Авто] изменяется в зависимости от состояния устройства-получателя. (Этот параметр можно задать, если получатель — [Веб-услуга])</li> </ul>
[Формат файла]	<p>Установка формата файла для отправляемых изображений.  <b>[JPG]/[RAW+JPG]/[RAW]</b></p> <ul style="list-style-type: none"> <li>• Эта настройка возможна, если целевая служба поддерживает отправку изображений RAW с этой фотокамеры. (→ 494)</li> </ul>
[Удал. дан.о местопол.]	<p>Возможность выбрать удаление информации о местонахождении с изображений до их отправки.</p> <ul style="list-style-type: none"> <li>• Этот параметр можно задать, если получатель — [Облач.служба синхрониз.] или [Веб-услуга].</li> <li>• При выполнении данной операции информация о местонахождении удаляется только с изображений, предназначенных для отправки.</li> </ul>
[Ограничение облака]	<p>Можно выбрать, нужно ли отправлять изображения, когда в облачной папке заканчивается свободное место.</p> <p><b>[ON]:</b> изображения не отправляются.  <b>[OFF]:</b> изображения удаляются из числа самых ранних, а затем отправляются новые изображения.</p> <ul style="list-style-type: none"> <li>• Этот параметр можно задать, если получатель — [Облач.служба синхрониз.].</li> </ul>

## Выбор изображений

При отправке с помощью [Отпр.изобр., хран. в фотоаппарате] выберите изображения, выполнив указанные ниже действия.





- 1 Выберите [Одиночн. выбор] или [Множеств. выбор].
- 2 Выберите изображение.

### Настройка [Одиночн. выбор]

- 1 Нажмите ◀▶ для выбора изображения.
- 2 Нажмите  или .



### Настройка [Множеств. выбор]

- 1 Нажмите ▲▼◀▶ для выбора изображения и затем нажмите  или . (Повторите этот шаг)
  - Чтобы отменить настройку, снова нажмите  или .
  - Изображения отображаются отдельно по гнезду для карты.





Для переключения отображаемой карты нажмите [  ].



- Выбрать изображения одновременно можно только на одной карте.
- 2 Для выполнения нажмите [DISP.].

## Меню [Настройка Wi-Fi]

Выполнение необходимых настроек для функции Wi-Fi.  
Настройки нельзя изменить во время соединения Wi-Fi.

### Отображение меню [Настройка Wi-Fi].

●  ⇒ [  ] ⇒ [  ] ⇒ [Wi-Fi] ⇒ [Настройка Wi-Fi]

[Приоритет удален. устройства]	Выбор фотокамеры или смартфона в качестве приоритетного устройства управления для использования во время дистанционной записи. (→ 480)
[Пароль Wi-Fi]	Для повышения безопасности при подключении можно использовать пароль. (→ 475)
[LUMIX CLUB]	Получение или изменение идентификатора входа "LUMIX CLUB". (→ 519)
[Подключение ПК]	<p>Можно задать рабочую группу. Для отправки изображений на ПК требуется подключение к той же рабочей группе, что и компьютер-получатель. (Настройка по умолчанию — "WORKGROUP".)</p> <ul style="list-style-type: none"> <li>• Чтобы изменить название рабочей группы, нажмите  или  и введите новое название. Информацию о том, как вводить символы, см. на стр. 464.</li> <li>• Чтобы восстановить настройки по умолчанию, нажмите [DISP.].</li> </ul>
[Имя устройства]	<p>Можно изменить название (SSID) фотокамеры.</p> <ul style="list-style-type: none"> <li>• Чтобы изменить название SSID, нажмите [DISP.] и введите новое название SSID. Информацию о том, как вводить символы, см. на стр. 464.</li> <li>• Можно ввести не более 32 символов.</li> </ul>

<p><b>[Блокировка функции Wi-Fi]</b></p>	<p>Чтобы предотвратить неправильную работу и использование функции Wi-Fi посторонними лицами, а также защитить личную информацию в фотокамере и на изображениях, защитите функцию Wi-Fi паролем.</p> <p><b>[Настроить]:</b> Введите любой 4-значный номер в качестве пароля.</p> <ul style="list-style-type: none"> <li>• Информацию о том, как вводить символы, см. на стр. 464.</li> </ul> <p><b>[Отмен.]:</b> Отмена пароля.</p> <ul style="list-style-type: none"> <li>• После установки пароля его потребуется вводить в каждом случае использования функции Wi-Fi.</li> <li>• Если вы забудете пароль, с помощью [Сброс] в меню [Настр.] ([Настройка]) вы сможете сбросить параметры сети, также сбросив и пароль.</li> </ul>
<p><b>[Сетевой адрес]</b></p>	<p>Отображение MAC-адреса и IP-адреса фотокамеры.</p>

## “LUMIX CLUB”

Подробную информацию см. на сайте “LUMIX CLUB”.

<https://lumixclub.panasonic.net/rus/c/>





- Сервис может быть приостановлен из-за очередного технического обслуживания или непредвиденных проблем, и в содержимое сервиса могут вноситься изменения или добавления без предварительного уведомления пользователей. Кроме того, сервис может быть прекращен полностью или частично с разумно необходимым периодом предварительного уведомления.

## ❖ Получение нового идентификатора входа с фотокамеры

Из меню фотокамеры получите идентификатор входа “LUMIX CLUB”.

### 1 Выберите указанные пункты меню.

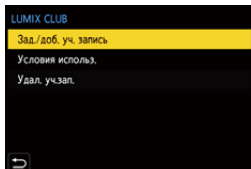

-  ⇒ [  ] ⇒ [  ] ⇒ [Wi-Fi] ⇒ [Настройка Wi-Fi] ⇒ [LUMIX CLUB] ⇒ [Зад./доб. уч. запись] ⇒ [Новая уч.зап.]
- Подключитесь к сети.  
Перейдите на следующую страницу, выбрав [След.].



### 2 Выберите способ подключения к точке беспроводного доступа и выполните его установку. (→ 508)

- Кроме первого подключения, фотокамера подключится к использованной ранее точке беспроводного доступа.  
Чтобы изменить место назначения соединения, нажмите [DISP.].
- Перейдите на следующую страницу, выбрав [След.].

### 3 Ознакомьтесь с условиями использования “LUMIX CLUB”, а затем выберите [Согласен].

- Переключение между страницами: ▲▼
- Увеличение: поверните  вправо (для восстановления: поверните  влево)
- Перемещение увеличенного участка: ▲▼◀▶
- Отмена без регистрации: кнопка [↶]

### 4 Введите пароль.

- Для пароля введите любую комбинацию из 8 до 16 символов и цифр.
- Информацию о том, как вводить символы, см. на стр. 464.

### 5 Проверьте идентификатор входа, а затем выберите [OK].

- Обязательно запишите идентификатор входа и пароль.
- Идентификатор входа (12-значный номер) отображается автоматически.

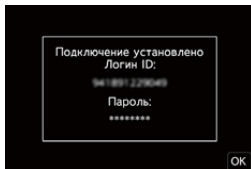

## ❖ Регистрация веб-службы в “LUMIX CLUB”





- Проверьте, какие службы поддерживает “LUMIX CLUB”, в разделе “Часто задаваемые вопросы / Справка” на следующем сайте:  
[https://lumixclub.panasonic.net/rus/c/lumix\\_faqs/](https://lumixclub.panasonic.net/rus/c/lumix_faqs/)

Начало работы:

- Вам необходимо создать учетную запись на веб-службе, которую вы хотите использовать, и иметь информацию для входа в систему.
- 1 Подключитесь к сайту “LUMIX CLUB” с помощью смартфона или ПК.  
<https://lumixclub.panasonic.net/rus/c/>
  - 2 Для выполнения входа введите свой идентификатор входа “LUMIX CLUB” и пароль.
    - Если вы еще не зарегистрировали свой электронный адрес в “LUMIX CLUB”, зарегистрируйте его.
  - 3 Выберите и зарегистрируйте веб-службу, которую хотите использовать, в параметрах соединения с веб-службой.
    - При выполнении регистрации следуйте указаниям на экране.

## ❖ Подтверждение/изменение идентификатора входа или пароля

Начало работы:

- При использовании полученного идентификатора входа проверьте идентификатор и пароль.
  - Чтобы изменить пароль, зайдите на сайт “LUMIX CLUB” со своего компьютера.
- 1 Выберите указанные пункты меню.
    -  ⇒ [  ] ⇒ [  ] ⇒ [Wi-Fi] ⇒ [Настройка Wi-Fi] ⇒ [LUMIX CLUB] ⇒ [Зад./доб. уч. запись] ⇒ [Задать логин ID]
    - Отображаются идентификатор входа и пароль.
    - Пароль отображается в виде “\*”.
  - 2 Выберите элемент, который нужно изменить.

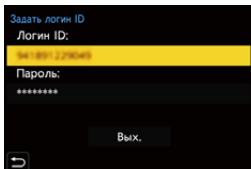





- 3 Введите идентификатор входа или пароль.
  - Информацию о том, как вводить символы, см. на стр. 464.
- 4 Выберите [Вых.].

### ❖ Проверка условий использования “LUMIX CLUB”

Проверяйте сведения, например на случай обновления условий использования.

 ⇒ [  ] ⇒ [  ] ⇒ [Wi-Fi] ⇒ [Настройка Wi-Fi] ⇒ [LUMIX CLUB] ⇒  
Выберите [Условия использ.].



### ❖ Удаление идентификатора входа и закрытие учетной записи “LUMIX CLUB”

Удалите идентификатор входа из фотокамеры в случае ее передачи другому лицу или утилизации.

Также можно закрыть учетную запись “LUMIX CLUB”.



- Изменить или удалить можно только идентификатор входа, полученный фотокамерой.

- 1 Выберите указанные пункты меню.
  -  ⇒ [  ] ⇒ [  ] ⇒ [Wi-Fi] ⇒ [Настройка Wi-Fi] ⇒ [LUMIX CLUB] ⇒ [Удал. уч.зап.]
  - Появится сообщение. Выберите [След.].
- 2 Выберите [Да] на экране подтверждения для удаления идентификатора входа.
  - Появится сообщение. Выберите [След.].
- 3 Выберите [Да] на экране подтверждения с вопросом, закрывать ли учетную запись “LUMIX CLUB”.
  - Появится сообщение. Выберите [След.].
  - Чтобы продолжить без закрытия учетной записи, выберите [Нет] для удаления лишь идентификатора входа.
- 4 Выберите [OK].

# 17. Подключение к другим устройствам

В этом разделе описывается подключение к другим устройствам, таким как телевизоры и ПК.

Выполняйте подключение с помощью гнезда [HDMI] либо разъема USB на фотокамере. Более подробную информацию о подключении см. в разделах ниже.

## Гнездо [HDMI]

Подключите фотокамеру к телевизору с помощью кабеля HDMI (имеется в продаже).

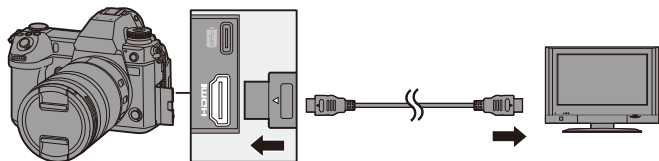

- Проверьте направление разъемов и вставьте/извлеките штекер, не допуская перекосов.  
(Если их вставить под углом, это может привести к деформации или неисправности)
- Используйте “высокоскоростной кабель HDMI” с логотипом HDMI.  
Кабели, не соответствующие стандартам HDMI, работать не будут.  
“Высокоскоростной кабель HDMI” (штекер: тип А–тип А, длина: до 1,5 м)

## Разъем USB

Используйте соединительный кабель USB (С–С или А–С) для подключения фотокамеры к ПК, рекордеру или принтеру.

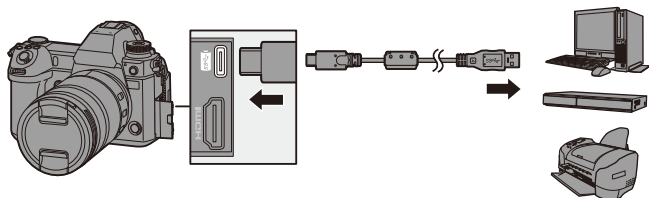

- Вставляйте/извлекайте кабель ровно, держась за штекер.  
(Если их вставить под углом, это может привести к деформации или неисправности)
- Пользуйтесь только соединительными кабелями USB, которые поставляются в комплекте (С–С и А–С).



- Подключайте кабель только к соответствующему разъему. Неправильное подключение кабеля может привести к неисправности.

## Просмотр на телевизоре

Фотокамеру можно подключить к телевизору для просмотра записанных снимков и видеороликов на телевизоре.

Начало работы:

- Выключите фотокамеру и телевизор.

**1** Подключите фотокамеру к телевизору с помощью кабеля HDMI (имеется в продаже). (→ 522)

**2** Включите телевизор.

**3** Включите вход телевизора.

- Включите вход телевизора, соответствующий разъему, к которому был подключен кабель HDMI.

**4** Включите фотокамеру.

**5** Откройте экран воспроизведения.

- Нажмите [▶].
- Записанные изображения отображаются на экране телевизора. (Монитор и видискатель фотокамеры выключатся.)

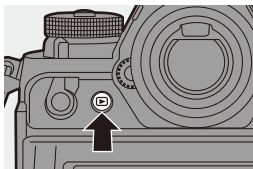







- С настройками по умолчанию снимки выводятся с оптимальным разрешением для подключенного телевизора. Разрешение выводимого изображения можно изменить в [Режим HDMI (воспр.)]. (→ 451)
- В зависимости от формата, сверху и снизу или с левой и правой стороны изображений могут отображаться серые полосы. Цвет полос можно изменить в [Цвет фона (воспр.)] пункта [ТВ подключение] меню [Настр.] ([ВХОД/ВЫХОД]). (→ 452)
- Вывод HDMI невозможен, если соединительный кабель USB подключен при одновременной установке [Режим USB] на [PC(Storage)] или [PictBridge(PTP)].
- Измените режим экрана на телевизоре, если изображения отображаются с обрезанной верхней или нижней частью.
- В зависимости от подключенного телевизора, файлы серийной съемки 6K/4K могут воспроизводиться неправильно.
- См. также инструкцию по эксплуатации телевизора.

## ❖ Использование VIERA Link

Функция VIERA Link (HDAVI Control™) позволяет использовать пульт дистанционного управления для телевизора Panasonic при подключении данной камеры к устройству, совместимому с VIERA Link, с помощью кабеля HDMI для простого выполнения автоматически связанных операций.  
(Не все операции будут осуществимы.)



- Для использования VIERA Link необходимо также выполнить настройки на телевизоре. Процедуру настройки см. в инструкциях по эксплуатации на телевизор.

- 1 Подключите фотокамеру к телевизору Panasonic, совместимому с VIERA Link, с помощью имеющегося в продаже кабеля HDMI.  
(→ 522)
- 2 Включите фотокамеру.
- 3 Включите VIERA Link.
  -  ⇒ [  ] ⇒ [  ] ⇒ [TV подключение] ⇒ [VIERA Link (CEC)] ⇒ [ON]
- 4 Откройте экран воспроизведения.
  - Нажмите [  ].
- 5 Выполняйте операции с помощью пульта дистанционного управления для телевизора.

### Связанное отключение

При выключении телевизора при помощи пульта дистанционного управления фотокамера также выключится.

### Автоматическое переключение входа

Если вы включите фотокамеру и затем нажмете [  ], вход телевизора автоматически переключится на вход, к которому подключена эта фотокамера. Кроме того, когда питание телевизора находится в режиме ожидания, он включается автоматически.

(При установке “Power on link” на телевизоре на “Set”)



- VIERA Link - это уникальная функция Panasonic, встроенная в функцию управления HDMI и использующая стандартные HDMI CEC (Consumer Electronics Control) параметры. Связанные операции с HDMI CEC совместимыми устройствами производства других компаний не гарантируются.
- Данная фотокамера поддерживает “VIERA Link Ver.5”. “VIERA Link Ver.5” - это стандарт для оборудования Panasonic, совместимого с VIERA Link. Данный стандарт совместим с обычным оборудованием VIERA Link производства Panasonic.
- Управление с помощью кнопок на фотокамере будет ограниченным.

## Импортирование изображений на ПК

При подключении фотокамеры к компьютеру можно скопировать записанные изображения на компьютер.

При использовании Windows копирование можно также выполнять с помощью программного обеспечения “PHOTOfunSTUDIO” для LUMIX. Программное обеспечение можно также использовать для выполнения таких операций, как организация и корректирование записанных изображений, обработка изображений в формате RAW и редактирование видеороликов. (→ 529)

### Копирование изображений на ПК

После подключения к ПК записанные изображения можно копировать, перетаскивая файлы и папки с фотокамеры на ПК.



– Windows: Видеоролики AVCHD рекомендуется импортировать с помощью “PHOTOfunSTUDIO”.

Информацию об импортировании с помощью “PHOTOfunSTUDIO” см. на стр. 529.

- Если видеоролики AVCHD импортировать перетаскиванием, их невозможно воспроизвести или редактировать с помощью “PHOTOfunSTUDIO”.

– Mac: Поддерживается “Final Cut Pro X”.

За подробной информацией о программе “Final Cut Pro X” обращайтесь в компанию Apple Inc.

- Камеру можно подключить к любому компьютеру с любой из следующих ОС, который может распознать внешние запоминающие устройства.

#### Поддерживаемые ОС

Windows: Windows 10/Windows 8.1/Windows 8/Windows 7

Mac: OS X v10.5 – v10.11, macOS 10.12 – macOS 10.14

Начало работы:

- Включите фотокамеру и компьютер.

**1** Подключите фотокамеру к компьютеру с помощью соединительного кабеля USB (C–C или A–C). (→ 522)

**2** Для выбора [PC(Storage)] нажмите ▲▼, а затем нажмите  или .

- Windows: Диск (“LUMIX”) отображается в [Этот компьютер].
- Mac: Диск (“LUMIX”) отображается на рабочем столе.
- Может появиться сообщение о зарядке. Подождите, пока сообщение исчезнет.

**3** Перетащите файлы и папки с фотокамеры на ПК.

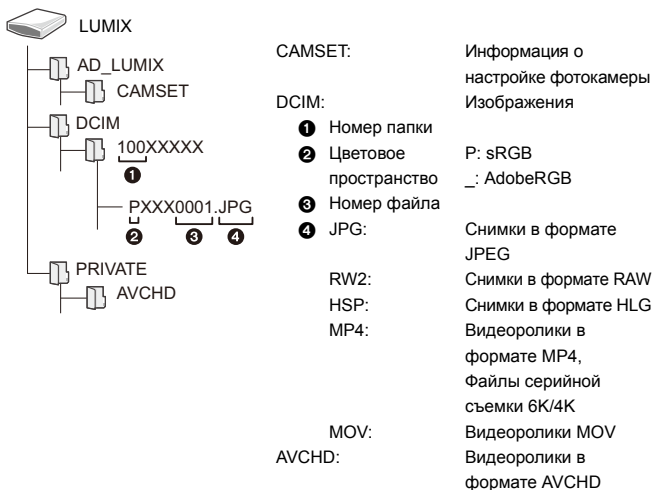

#### ❖ Структура папок на карте





## ❖ Копирование изображений на ПК с помощью “PHOTOfunSTUDIO”

Начало работы:

- Включите фотокамеру и компьютер.
  - Установите “PHOTOfunSTUDIO” на компьютер. (→ 529)
- ❶ Подключите фотокамеру к компьютеру с помощью соединительного кабеля USB (C–C или A–C). (→ 522)
  - ❷ Для выбора [PC(Storage)] нажмите ▲▼, а затем нажмите  или .
    - Может появиться сообщение о зарядке. Подождите, пока сообщение исчезнет.
  - ❸ Скопируйте изображения на компьютер с помощью “PHOTOfunSTUDIO”.
    - Не удаляйте и не перемещайте скопированные файлы или папки, например, в Windows Explorer. Воспроизведение и редактирование при помощи “PHOTOfunSTUDIO” будет больше невозможно.



- При установке [Режим USB] на [PC(Storage)] в меню [Настр.] ([ВХОД/ВЫХОД]) фотокамера будет автоматически подключаться к компьютеру без отображения экрана выбора [Режим USB]. (→ 449)



- Не выключайте фотокамеру во время импортирования изображений.
- После завершения импорта изображений выполните операцию по безопасному извлечению соединительного кабеля USB от компьютера.
- Перед извлечением карты из фотокамеры выключите фотокамеру и отсоедините соединительный кабель USB. В противном случае можно повредить записанные данные.

## Установка программного обеспечения

Установите программное обеспечение для выполнения таких операций, как организация и корректирование записанных изображений, обработка изображения в формате RAW и редактирование видеороликов.



- Для скачивания программного обеспечения ваш компьютер должен подключаться к Интернету.
- В зависимости от типа передачи данных для скачивания может потребоваться некоторое время.
- Поддерживаемые ОС указаны по состоянию на август 2019 г. Они могут изменяться.

## ❖ PHOTOfunSTUDIO 10.1 PE

Это программное обеспечение позволяет управлять изображениями. Например, оно позволяет импортировать снимки и видеоролики на компьютер, а затем сортировать их по дате записи, названию модели. Можно также выполнять такие операции, как запись изображений на DVD, корректирование изображений и редактирование видеороликов.

Для скачивания и установки программного обеспечения перейдите на указанный ниже сайт:

[https://panasonic.jp/support/global/cs/soft/download/d\\_pfs101pe.html](https://panasonic.jp/support/global/cs/soft/download/d_pfs101pe.html)

(Только на английском языке)

Истечение срока для скачивания: Сентябрь 2024 г.

### Операционная среда

Поддерживаемые ОС	Windows 10 (32-бит/64-бит) Windows 8.1 (32-бит/64-бит) Windows 7 (32-бит/64-бит) SP1 • Для видеороликов 4K, видеороликов в 10-битном формате и фотоснимков 6K/4K требуется 64-битная версия ОС Windows 10/Windows 8.1/Windows 7.
ЦП	Pentium® 4 (2,8 ГГц или выше)
Дисплей	1024×768 или выше (рекомендуется 1920×1080 или выше)
Установленная память	1 ГБ или больше для 32-битной версии, 2 ГБ или больше для 64-битной версии
Свободное пространство на жестком диске	450 МБ или больше для установки программного обеспечения

- Для использования функций воспроизведения и редактирования для видеороликов 4K и видеороликов в 10-битном формате или функции кадрирования для фотоснимков 6K/4K требуется ПК высокой производительности.

Подробную информацию см. в инструкции по эксплуатации "PHOTOfunSTUDIO".

- "PHOTOfunSTUDIO" недоступно для Mac.

## ❖ SILKYPIX Developer Studio SE

Это программное обеспечение используется для обработки и редактирования изображений в формате RAW.

Отредактированные изображения могут быть сохранены в формате (JPEG, TIFF и т. д.) с возможностью отображения на персональном компьютере.

Для скачивания и установки программного обеспечения перейдите на указанный ниже сайт:

<http://www.isl.co.jp/SILKYPIX/russian/p/>

### Операционная среда

Поддерживаемые ОС	Windows	Windows 10 (рекомендуется 64-битная версия) Windows 8.1 (рекомендуется 64-битная версия) Windows 7 (рекомендуется 64-битная версия)
	Mac	OS X v10.10 – v10.11 macOS 10.12 – macOS 10.14

- Более подробную информацию об использовании “SILKYPIX Developer Studio” можно найти в разделе справки либо на сайте поддержки Ichikawa Soft Laboratory.

## ❖ 30-дневная полнофункциональная пробная версия “LoiLoScope”

Это программное обеспечение позволяет легко редактировать видеоролики.

Для скачивания и установки программного обеспечения перейдите на указанный ниже сайт:

<http://loilo.tv/product/20>

### Операционная среда

Поддерживаемые ОС	Windows	Windows 10 Windows 8.1 Windows 8 Windows 7
-------------------	---------	-----------------------------------------------------

- Можно скачать пробную версию, которой можно пользоваться бесплатно в течение 30 дней.
- Дополнительную информацию об использовании “LoiLoScope” см. в руководстве по “LoiLoScope”, которое можно скачать на сайте.
- “LoiLoScope” недоступно для Mac.

## Сохранение на рекордере

Фотокамеру можно подключить к рекордеру дисков Blu-ray или DVD-рекордеру Panasonic и сохранить на нем снимки и видеоролики.

Начало работы:

- Включите фотокамеру и рекордер.
- Вставьте карту в разъем 1.

**1** Подключите фотокамеру к рекордеру с помощью соединительного кабеля USB (C–C или A–C). (→ 522)

**2** Для выбора [PC(Storage)] нажмите ▲▼, а затем нажмите  или .

- Может появиться сообщение о зарядке. Подождите, пока сообщение исчезнет.

**3** Выполните операцию сохранения изображений на рекордере.



- При установке [Режим USB] на [PC(Storage)] в меню [Настр.] ([ВХОД/ВЫХОД]) фотокамера будет автоматически подключаться к рекордеру без отображения экрана выбора [Режим USB]. (→ 449)



- Не выключайте фотокамеру во время сохранения.
- В зависимости от используемого рекордера, некоторые изображения, например видеоролики 4K, могут не поддерживаться.
- Перед извлечением карты из фотокамеры выключите фотокамеру и отсоедините соединительный кабель USB. В противном случае можно повредить записанные данные.
- Информацию о выполнении операций сохранения и воспроизведения см. в инструкции по эксплуатации рекордера.

## Привязанная запись

При установке на ПК программного обеспечения для управления фотокамерой “LUMIX Tether” можно подключить фотокамеру к ПК через USB, а затем управлять фотокамерой с ПК и выполнять запись, проверяя изображения с экрана прямого просмотра на ПК (привязанная запись).

Кроме того, во время привязанной записи через HDMI можно выполнять вывод на внешний монитор или телевизор.

### Установка программного обеспечения

#### ❖ “LUMIX Tether”

Это программное обеспечение предназначено для управления фотокамерой с компьютера.

Оно позволяет менять различные настройки и записывать изображения дистанционно, а затем сохранять изображения на компьютере.

Для скачивания и установки программного обеспечения перейдите на указанный ниже сайт:

[https://panasonic.jp/support/global/cs/soft/download/d\\_lumixtether.html](https://panasonic.jp/support/global/cs/soft/download/d_lumixtether.html)

(Только на английском языке)

#### Операционная среда

Поддерживаемые ОС	Windows	Windows 10, Windows 8.1, Windows 7
	Mac	OS X v10.10 – v10.11, macOS 10.12 – macOS 10.14
Интерфейс	Разъем USB (SuperSpeed USB (USB 3.0))	



- Поддерживаемые ОС указаны по состоянию на август 2019 г. Они могут изменяться.
- Для скачивания программного обеспечения ваш компьютер должен подключаться к Интернету.
- В зависимости от типа передачи данных для скачивания может потребоваться некоторое время.
- Информацию о том, как пользоваться программным обеспечением, см. в руководстве по эксплуатации “LUMIX Tether”.

## Управление фотокамерой с ПК

- Для вывода через HDMI на внешний монитор или телевизор подключите фотокамеру с помощью кабеля HDMI. (→ 524)

Начало работы:

- Включите фотокамеру и компьютер.
- Установите “LUMIX Tether” на компьютер.

**1** Подключите фотокамеру к компьютеру с помощью соединительного кабеля USB (C–C или A–C). (→ 522)

**2** Для выбора [PC(Tether)] нажмите ▲▼, а затем нажмите  или .

- На экране фотокамеры отображается [  ].
- Может появиться сообщение о зарядке. Подождите, пока сообщение исчезнет.

**3** Используйте “LUMIX Tether” для управления фотокамерой с ПК.

- При установке [Режим USB] на [PC(Tether)] в меню [Настр.] ([ВХОД/ Выход]) фотокамера будет автоматически подключаться к компьютеру без отображения экрана выбора [Режим USB]. (→ 449)

- Функции Wi-Fi/Bluetooth не действуют при подключении компьютера при помощи [PC(Tether)].

# Печать

При подключении фотокамеры к принтеру, поддерживающему PictBridge, на мониторе фотокамеры можно выбрать снимки и затем распечатать их.

Начало работы:

- Включите фотокамеру и принтер.
- Задайте качество печати и другие настройки на принтере.

## 1 Откройте экран воспроизведения.

- Нажмите [▶].
- Изображения отображаются отдельно по гнезду для карты.

Чтобы сменить отображаемую карту,

после нажатия [⏏] нажмите ▲▼ для выбора [Разъем карты 1] или [Разъем карты 2], а затем нажмите  или .

- Карту для печати нельзя изменить после подсоединения к принтеру.

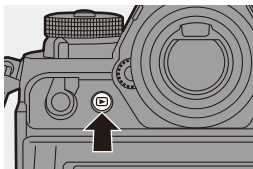

## 2 Подключите фотокамеру к принтеру с помощью соединительного кабеля USB (C–C или A–C). (→ 522)





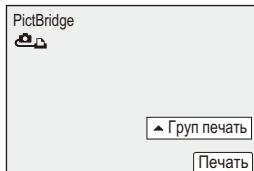

## 3 Для выбора [PictBridge(PTP)] нажмите ▲▼, а затем нажмите или .

- Может появиться сообщение о зарядке. Подождите, пока сообщение исчезнет.

#### 4 Для выбора снимка нажмите , а затем нажмите или .

- Для печати нескольких снимков нажмите , задайте способ выбора снимков, а затем выберите снимки.



[Множеств. выбор]	<p>Выберите снимок для распечатки.</p> <p>1 Для выбора снимка нажмите , , , а затем нажмите  или .</p> <ul style="list-style-type: none"> <li>• Чтобы отменить настройку, снова нажмите  или .</li> </ul> <p>2 Нажмите [DISP.] для завершения выбора.</p>
[Выбрать все]	Печать всех сохраненных снимков.
[Рейтинг]	Печатаются все снимки с [Рейтинг] уровнями от [★1] до [★5].

#### 5 Задайте настройки печати.

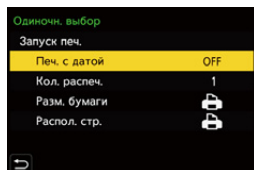

#### 6 Начните печать.

- Выберите [Запуск печ.] и затем нажмите  или .

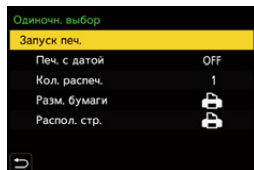



## ❖ Настройка элементов (настройки печати)

<b>[Запуск печ.]</b>	Начало печати.
<b>[Печ. с датой]</b>	Устанавливается печать с датой. <ul style="list-style-type: none"><li>• Если принтер не поддерживает печать с датой, дату напечатать нельзя.</li></ul>
<b>[Кол. распеч.]</b>	Устанавливается количество снимков для печати (до 999).
<b>[Разм. бумаги]</b>	Устанавливается размер бумаги.
<b>[Распол. стр.]</b>	Устанавливается, добавлять оформление или нет, и сколько снимков печатать на каждом листе бумаги.



- При установке [Режим USB] на [PictBridge(PTP)] в меню [Настр.] ([ВХОД/ВЫХОД]) фотокамера будет автоматически подключаться к принтеру без отображения экрана выбора [Режим USB]. (→ 449)



- Не выключайте фотокамеру во время печати.
- Если подключение к принтеру выполнить невозможно, установите [Источник питания USB] на [OFF] и затем попытайтесь подключиться снова. (→ 449)
- Не отсоединяйте соединительный кабель USB во время отображения [🔒] (значка, запрещающего отсоединять кабель).
- После печати отсоедините кабель USB.
- Перед извлечением карты из фотокамеры выключите фотокамеру и отсоедините соединительный кабель USB. В противном случае можно повредить записанные данные.
- Для печати изображений в размере бумаги или в расположении, которые не поддерживаются фотокамерой, следует задать [Разм. бумаги] и [Распол. стр.] на [📄] и затем выбрать требуемые настройки на принтере. (Подробную информацию см. в инструкциях по эксплуатации на ваш принтер).
- Если отображается желтый индикатор [●], фотокамера получает от принтера сообщение об ошибке. Убедитесь в отсутствии проблем с принтером.
- При большом количестве распечаток снимки могут печататься партиями. В этом случае указываемое оставшееся количество распечаток может отличаться от установленного числа.
- При печати изображений в формате RAW будут печататься изображения в формате JPEG, которые были записаны в тот же момент. Если изображения JPEG записаны не были, печать невозможна.
- Изображения, записанные с помощью следующих функций, напечатать невозможно:
  - Видеосъемка/[Сер.съемка 6K/4K]/[Пост-фокус]
  - [Фото HLG]

# 18. Принадлежности

## Использование дополнительных аксессуаров

- Информацию о внешней вспышке см. на стр. 228.
- Информацию о внешнем микрофоне см. на стр. 340
- Информацию о микрофонном адаптере XLR см. на стр. 343.
- Некоторые дополнительные аксессуары могут отсутствовать в определенных странах.

### Батарейная ручка (поставляется отдельно)

Если прикрепить к фотокамере батарейную ручку (DMW-BGS1: поставляется отдельно), с фотокамерой станет легче работать и держать ее в вертикальном положении.

Кроме того, аккумулятор, вставленный в батарейную ручку, обеспечивает стабильную подачу питания даже в течение длительных периодов съемки.

- Батарейная ручка является пылезащищенной и брызгозащищенной.

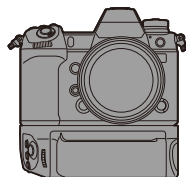

### ❖ Выбор приоритета в использовании аккумуляторов

Выбор аккумулятора для использования первым, когда аккумуляторы установлены и в фотокамере, и в батарейной ручке.

Этой настройкой также устанавливается порядок зарядки аккумуляторов с помощью корпуса фотокамеры.

Начало работы:



- Выключите фотокамеру и снимите крышку для разъема батарейной ручки.

- 1 Прикрепите батарейную ручку к фотокамере.
- 2 Включите фотокамеру.
- 3 Задайте приоритет в использовании аккумуляторов.

-  ⇒ [  ] ⇒ [  ] ⇒ [Приор. исп. аккумулят.]

<b>[BODY]</b>	Первым используется аккумулятор в фотокамере.
<b>[BG]</b>	Первым используется аккумулятор в батарейной ручке.



- Если используется аккумулятор в батарейной ручке, на мониторе отображается [  ].
- Для кнопки [Fn] на батарейной ручке можно зарегистрировать функции по своему выбору. (→ 367)  
Кнопки [WB], [ISO], [  ] и [AF ON], а также джойстик действуют аналогично таким же кнопкам и джойстику на корпусе фотокамеры.
- Подробную информацию см. в инструкции по эксплуатации батарейной ручки.

## Пульт дистанционного управления затвором (поставляется отдельно)

При подключении пульта дистанционного управления затвором (DMW-RS2: поставляется отдельно) фотокамеру можно использовать следующим образом:

- Нажать кнопку затвора полностью без дрожания фотокамеры
- Зафиксировать кнопку затвора во время записи в режиме выдержки от руки и серийной съемки
- Начало/окончание видеосъемки
- Использование функций, зарегистрированных для кнопки видеосъемки на пульте дистанционного управления затвором

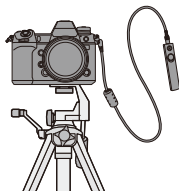



## ❖ Регистрация функций для кнопки видеосъемки

Для кнопки видеосъемки на пульте дистанционного управления затвором можно зарегистрировать избранную функцию.

Можно зарегистрировать такие же функции, как и для кнопок Fn для записи (→ 371).

В настройке по умолчанию зарегистрирована функция [Видеозапись].



→ [  ] → [  ] → Выберите [Кнопка видео (дист.)]

- Регистрируйте функции с помощью таких же операций, как и для [Настр.кн. Fn]. (→ 367)



- Всегда используйте фирменный пульт дистанционного управления затвором Panasonic (DMW-RS2: поставляется отдельно).
- Подробную информацию см. в инструкции по эксплуатации пульта дистанционного управления затвором.

## Сетевой адаптер (поставляется отдельно)/DC адаптер (поставляется отдельно)

С помощью сетевого адаптера (DMW-AC10: поставляется отдельно) и DC адаптера (DMW-DCC16: поставляется отдельно) можно выполнять операции записи и воспроизведения, не беспокоясь об оставшемся заряде аккумулятора.







- Приобретайте сетевой адаптер и DC адаптер одним комплектом. Их нельзя использовать отдельно друг от друга.
- Во время установки DC адаптера открывается крышка отсека для DC адаптера, и поэтому конструкция перестает быть пылезащищенной и брызгозащищенной. Не допускайте попадания песка, пыли и капель воды на поверхность или внутрь фотокамеры. После использования убедитесь в отсутствии инородных частиц на крышке DC адаптера, а затем плотно закройте крышку.
- Подробную информацию см. в инструкции по эксплуатации сетевого адаптера и DC адаптера.

# Отображение на мониторе/видеоискателе

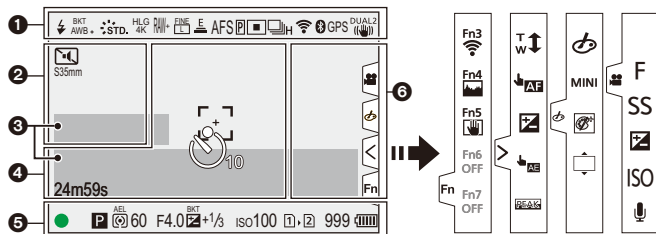



- Экран показан в качестве примера отображения на мониторе при установке [Настр. стиля экр./видеоиск.] на [  ].



















## Экран записи









	Режим вспышки (→ 231)
	Настройка вспышки (→ 236, 238)
AWBc AWBw 	Баланс белого (→ 204)
БКТ АВВ	Брекетинг баланса белого, брекетинг баланса белого (цветовая температура) (→ 165)
АВВ + АВВ -	Настройка баланса белого (→ 208)
	Фото стиль (→ 210)
*EXPS	Настройка фильтров (→ 216)/ Настройка эффектов фильтра (→ 216)







HLG 4K	Фото HLG (→ 226)
MON LUT HDMI V-Log	LUT View Assist (→ 310)
MON MODE2 HDMI HLG	HLG View Assist (→ 314)
RAW+ FINE L STD M	Качество снимка (→ 90)/ Размер снимка (→ 88)
EXM	Дополнительное телескопическое преобразование (→ 128)
MOV 4208-L FHD 24p	Формат записи файлов (→ 255)/ Качество записи (→ 255)
MOV FHD 420/8-L	Формат записи файлов (→ 255)/ Качество записи (→ 255)
50.00p 25/50.00p	Частота кадров при записи (→ 255)/ Переменная частота кадров (→ 297)
E	Электронный затвор (→ 175)
AFS AFC MF	Режим фокусировки (→ 96, 123)

	Брекетинг фокуса (→ 164)
	Блокировка АФ (→ 199)
	Усиление контуров при фокусировке (→ 402)
	Область изображения видео (→ 266)
	Режим АФ (→ 103)
	Режим съемки (→ 131)
	Пост-фокус (→ 166)
	Подключено к Wi-Fi (→ 466)
	Подключено к Bluetooth (→ 471)
	Запись данных о местонахождении (→ 488)
	Стабилизатор изображения (→ 177)
	Предупреждение о дрожании фотокамеры (→ 178)
<b>2</b>	
	Предварительная серийная съемка (→ 140)
	Множественная экспозиция (→ 408)
	Бесшумный режим (→ 174)
	Область изображения видео (→ 266)
	Отображение развернутого анаморфного изображения (→ 316)

	Уменьшение мерцания (фото) (→ 407)
	Режим высокого разрешения (→ 222)
	Индикатор наложения (→ 437)
	LUT View Assist (→ 310)
	HLG View Assist (→ 314)
	Циклическая запись (→ 320)
<b>3</b>	
	Временной код (→ 268)
	Встроенный микрофон, внешний микрофон (→ 283, 340)/ Настройка микрофонного адаптера XLR (→ 343)
	Ограничитель уровня записи звука (→ 285)
	Отключение звука (→ 283, 284)
Уровень записи звука (→ 283)	
Экспонетр (→ 436)	
<b>4</b>	
	Гистограмма (→ 432)
	Зона АФ (→ 118)
	Точечное измерение (→ 185)
	Маркер центра (→ 440)
	Автоматический таймер (→ 158)
	Блокировочный рычажок (→ 67)
	Истекшее время записи (→ 242)
	Отправка изображения (→ 486)



5

2019.12. 1 10:00:00	Запись временной отметки (→ 417)
	Фокусировка (загорается зеленым) (→ 61)/Состояние записи (загорается красным) (→ 223, 242)
LOW 	Фокусировка (в условиях АФ при слабом освещении) (→ 98)
STAR 	Фокусировка (звездная АФ) (→ 98)
	Настройка вспышки (→ 235)
iA P A S M P C3-1 P	Режим записи (→ 63)
P 	Изменение программы (→ 187)
	Режим замера (→ 185)
AEL	Блокировка АЭ (→ 199)
60	Выдержка (→ 61)
F4.0	Значение диафрагмы (→ 61)
ВКТ F4.0	Брекетинг диафрагмы (→ 163)
ВКТ  +1/3	Значение компенсации экспозиции (→ 197) Брекетинг экспозиции (→ 163)
MM+1	Помощь при ручной настройке экспозиции (→ 194)
iso100	Светочувствительность ISO (→ 200) Настройка ISO Dual Native (→ 203)

	Индикатор доступа к карте (загорается красным) (→ 242)
	Разъем для карты (→ 48)/ функция двойного разъема для карт (→ 92)
	Нет карты
	Карта заполнена
999	Количество записываемых фотоснимков (→ 582)
r20	Количество снимков при непрерывной записи (→ 134)
24m59s	Время видеозаписи (→ 583)
	Индикатор заряда аккумулятора (→ 44)
	Подача питания (→ 43)
BG	Батарейная ручка (→ 539)















6

	Значок предупреждения о повышении температуры (→ 557)
	Значок предупреждения об ошибке в работе вентилятора (→ 567)

	Компенсация экспозиции (→ 251)
ISO	Светочувствительность ISO (→ 251)
	Настройка уровня записи звука (→ 251)

Сенсорная вкладка (→ 425)

Fn	
	Кнопка Fn (→ 375)
	
	Сенсорное увеличение (→ 129)
	Сенсорная АФ, сенсорный затвор (→ 84)
	Компенсация экспозиции (→ 197)
	АЭ касанием (→ 85)
	Усиление контуров при фокусировке (→ 402)
 (→ 251)	
	Тип расфокусировки ([Эффект миниатюры]) (→ 219)
	Цветовой акцент (→ 220)
	Расположение источника цвета ([Солнечное сияние]) (→ 220)
	Настройка эффектов фильтра (→ 216)
	Фильтр вкл./выкл. (→ 218)
MINI	Настройка фильтров (→ 216)
F	Значение диафрагмы (→ 251)
SS	Выдержка (→ 251)

## ❖ Панель управления



1

	Режим записи (→ 63)
1/60	Выдержка (→ 61)
F4.0	Значение диафрагмы (→ 61)
	Индикатор заряда аккумулятора (→ 44) Подача питания (→ 43)
	Индикатор заряда аккумулятора (батарейная ручка) (→ 44)
	Состояние соединения Wi-Fi/Bluetooth (→ 466)









2

	Светочувствительность ISO (→ 200)/ Настройка ISO Dual Native (→ 203)
	Значение компенсации экспозиции (→ 197)/ Помощь при ручной настройке экспозиции (→ 194)
	Настройка вспышки (→ 235, 236, 238)/ Режим вспышки (→ 231)

3

	Режим съемки (→ 131)/ Пост-фокус (→ 166)/ Режим высокого разрешения (→ 222)
AFS	Режим фокусировки (→ 96, 123)
	Режим АФ (→ 103)
FINE	Качество снимка (→ 90) Область изображения видео (→ 266)/Формат записи файлов (→ 255)/ качество записи (→ 255)
S35mm	
3:2	Размер кадра/формат (→ 88)
HLG OFF	Фото HLG (→ 226)
Fn	Настройки кнопок Fn (→ 367)

4

	Фото стиль (→ 210)
AWB	Баланс белого (→ 204)
	Интеллектуальный динамический диапазон (→ 399)
	Режим замера (→ 185)
 	Разъем для карты (→ 48)/ функция двойного разъема для карт (→ 92)
 	Нет карты
 	Карта заполнена
999	Количество записываемых фотоснимков (→ 582)
r20	Количество снимков при непрерывной записи (→ 134)
R24m59s	Время видеозаписи (→ 583)
----	Нет карты

## ❖ Отображение информации на экране (режим [M])

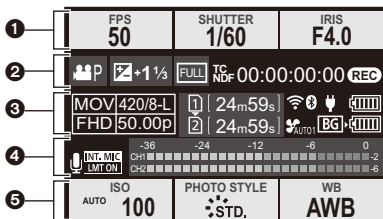

**1**

FPS 50	Частота кадров (→ 255)/ Переменная частота кадров (→ 297)
SHUTTER 1/60	Выдержка (→ 61)
IRIS F4.0	Значение диафрагмы (→ 61)

**2**

	Режим экспозиции (→ 249)
 	Значение компенсации экспозиции (→ 197)/помощь при ручной настройке экспозиции (→ 194)
	Область изображения видео (→ 266)
TC NDF 00:00:00:00	Временной код (→ 268)
	Состояние записи (→ 242)

**3**

 	Формат записи файлов (→ 255)/качество записи (→ 255)
 	Разъем для карты (→ 48)/ функция двойного разъема для карт (→ 92)
24m59s	время видеозаписи (→ 583)

 	Состояние соединения Wi-Fi/Bluetooth (→ 466)
 AUTO1	Режим работы вентилятора (→ 442)
	Индикатор заряда аккумулятора (→ 44) Подача питания (→ 43)
 	Индикатор заряда аккумулятора (батарейная ручка) (→ 44)
<b>4</b>	
  96kHz/24bit 	Встроенный микрофон, внешний микрофон (→ 283, 340)/ Настройка микрофонного адаптера XLR (→ 343)
 	Ограничитель уровня записи звука (→ 285)
	Отключение звука (→ 283, 284)
Уровень записи звука (→ 283)	

5

ISO <small>AUTO</small> <b>100</b>	Светочувствительность ISO (→ 200)/ Настройка ISO Dual Native (→ 203)
PHOTO STYLE <small>STD.</small> <small>MON LUT</small> <small>HDMI VLOG</small> <small>MON MODE2</small> <small>HDMI HLG</small>	Фото стиль (→ 210)/ LUT View Assist (→ 310)/ HLG View Assist (→ 314)
WB <b>AWB</b>	Баланс белого (→ 204)





## Экран воспроизведения



	Режим воспроизведения (→ 457)
2019.12.1 10:00	Дата и время записи (→ 56)
1 2	Отсек для карты (→ 48)
★ 3	Рейтинг (→ 460)
	Воспроизведение видео (→ 349)
	Защищенный снимок (→ 460)
GPS	Запись данных о местонахождении (→ 488)
	Получение информации
	Значок предупреждения об отсоединении кабеля (→ 538)
	Значок доступности метки (→ 144, 146)
	Снижение эффекта роллинг- шаттера (→ 143)
	Сохранение снимков из файла серийной съемки 6K/ 4K (→ 142)
	Сохранение снимков из изображения пост-фокуса (→ 169)
8m30s	Истекшее время воспроизведения (→ 349)

100-0001	Номер папки/файла (→ 528)
1/999	Номер изображения/общее количество изображений
9 изобр. 9 файлы	Количество изображений в группе/ Количество файлов
8m30s	Время видеозаписи (→ 349)
	Переменная частота кадров (→ 297)
	Циклическая запись (→ 320)
MON MODE2	HLG View Assist (→ 314)
MON LUT	LUT View Assist (→ 310)



3

	Воспроизведение (видео) (→ 349)
	Изображения группы (→ 356)
TC 00:00:00:00	Временной код (→ 268)
96kHz/24bit 	Настройка микрофонного адаптера XLR (→ 343)
MOV FHD 420/8-L	Формат записи файлов (→ 255)/ Качество записи (→ 255)
50.00p 25/50.00p	Частота кадров (→ 255)/ Переменная частота кадров (→ 297)
FULL S35mm PIXEL PIXEL	Область изображения видео (→ 266)
	Состояние соединения Wi-Fi/Bluetooth (→ 466)
	Бесшумный режим (→ 174)

4

## Информация о записи

5

	Индикатор заряда аккумулятора (→ 44)
	Подача питания (→ 43)
	Батарейная ручка (→ 539)

## Отображение подробной информации

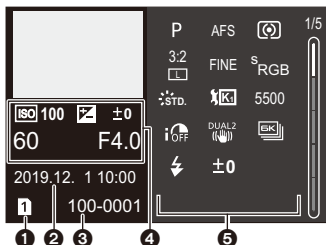

- 1 Slot для карты (→ 48)
- 2 Дата и время записи (→ 56)
- 3 Номер папки/файла (→ 528)
- 4 Информация о записи (основная)
- 5 Информация о записи (расширенная)

## Отображение фотостилля

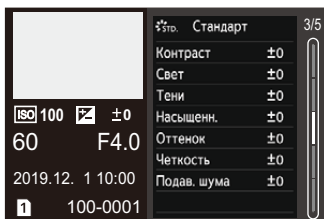

## Дисплей баланса белого

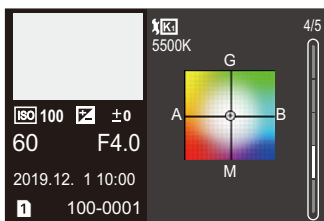

## Отображение гистограммы

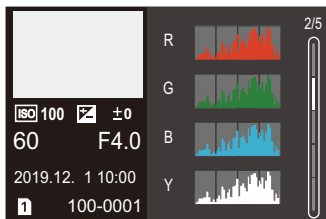

## Отображение информации об объективе

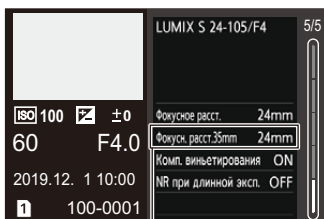

- 6 Фокусное расстояние, соответствующее углу обзора при использовании полнокадрового объектива с установкой [Формат] на [3:2]



## Отображение сообщений

Значение основных сообщений, отображаемых на экране фотокамеры, и способы реагирования.

### ❖ Карта

#### [Ошибка карты памяти]/[Форматировать эту карту?]

- Этот формат нельзя использовать с фотокамерой.  
Вставьте другую карту или сохраните резервную копию необходимых данных до форматирования. (→ 50)

#### [Ошибка карты памяти]/[Невозможно использовать эту карту памяти.]

- Используйте карту, совместимую с фотокамерой. (→ 25)

#### [Еще раз вставьте карту памяти.]/[Попробуйте другую карту]

- Доступ к карте невозможен. Заново вставьте карту.
- Вставьте другую карту.

#### [Ошибка счит.]/[Ошибка зап.]/[Проверьте карту]

- Не удастся прочитать или записать данные.  
Выключите фотокамеру, заново вставьте карту и снова включите фотокамеру.
- Возможно, карта сломана.
- Вставьте другую карту.

#### [Невозможно записать AVCHD-видео. Выбранная системная частота не соотв. данным AVCHD на данной карте SD. Исп. другую карту SD или изм. сист. частоту.]

- Если изменить [Системная частота], дальнейшая запись видео на ту же карту может оказаться невозможной.  
Восстановите для [Системная частота] первоначальную настройку или вставьте другую карту, а затем повторите попытку.

### **[Запись движ. изобр. отменена из-за ограничений скорости записи на карту]**

- У карты недостаточная скорость записи для видеосъемки, записи с помощью функции 6K/4K Фото или пост-фокуса.  
Используйте карту поддерживаемого класса скорости. (→ 26)
- Если запись останавливается даже при использовании карты памяти, соответствующей указанному значению класса скорости, скорость записи данных карты замедлилась.  
Рекомендуется сохранить резервную копию данных и выполнить форматирование (→ 50).
- В зависимости от типа карты запись может внезапно прерваться.

### **[Идет запись.]**

- Дверца отсека для карты или аккумулятора открыта во время записи на карту. Дождитесь завершения записи, а затем выключите фотокамеру и извлеките.

## **❖ Объектив**

### **[Объектив прикреплен неверно. Не нажимайте кнопку снят. объект, пока он прикреплен.]**

- Снимите объектив, а затем снова прикрепите, не нажимая кнопку разблокировки объектива. (→ 51)  
Снова включите фотокамеру. Если сообщение не исчезло, обратитесь в пункт продажи.

### **[Сбой прикрепления объектива. Проверьте, нет ли загрязнений в месте прикрепления.]**

- Отсоедините объектив от корпуса камеры и осторожно протрите контакты объектива и корпуса камеры сухой ватной палочкой.  
Прикрепите объектив и снова включите фотокамеру. Если сообщение не исчезло, обратитесь в пункт продажи.

## **❖ Аккумулятор**

### **[Данный аккумулятор использовать нельзя]**

- Используйте фирменный аккумулятор Panasonic.  
Если данное сообщение появляется даже при использовании фирменного аккумулятора Panasonic, обратитесь в пункт продажи.
- Если клеммы аккумулятора загрязнены, очистите их от загрязнений и пыли.

## ❖ Wi-Fi

**[Не удал. подкл. беспр. ТД]/[Подкл. не установл.]/[Получатель не найден]**

- Информация о точке беспроводного доступа, заданная на фотокамере, неверна. Проверьте тип аутентификации и ключ шифрования. (→ 511)
- Радиоволны от других устройств могут препятствовать подключению к точке беспроводного доступа.  
Проверьте состояние других устройств, подключенных к точке беспроводного доступа, а также состояние других беспроводных устройств.

**[Подкл. не уст. Повт. попытку через неск. минут.]/[Сеть отключена. Передача остановлена.]**

- Радиоволны от точки беспроводного доступа ослабевают.  
Выполните подключение ближе к точке беспроводного доступа.
- В зависимости от точки беспроводного доступа соединение может автоматически отключаться после истечения определенного времени.  
Установите соединение повторно.

**[Подкл. не уст.]**

- Измените точку доступа для подключения на фотокамеру в настройках Wi-Fi смартфона.

## ❖ Прочее

**[Некоторые снимки нельзя удалить]/[Этот снимок нельзя удалить]**

- Изображения, не соответствующие стандарту DCF, удалить невозможно.  
Сохраните резервную копию необходимых данных до форматирования карты. (→ 50)

**[Нельзя установить для этого снимка]**

- Изображения, не соответствующие стандарту DCF, отредактировать невозможно.

**[Невозможно создать папку]**

- Достигнуто максимальное количество номеров папок, поэтому новые папки создать невозможно.  
Сохраните резервную копию необходимых данных до форматирования карты. (→ 50)  
После форматирования выполните [Сброс номера файла] в меню [Настр.] ([Карта/файл]) для сброса номера папки на 100. (→ 95)

**[Выключите фотокамеру и снова включите ее]/[Ошибка сист.]**

- Выключите и снова включите фотокамеру.  
Если после неоднократного повторения этих действий сообщение не исчезает, обратитесь в пункт продажи.

**[Вентилятор работает неправильно.]**

- Вентилятор остановился. Выключите и снова включите фотокамеру. Если после выключения и повторного включения фотокамеры вентилятор не работает, обратитесь в пункт продажи.
- Если продолжить использование фотокамеры при неработающем вентиляторе, температура фотокамеры повысится. Не используйте ее в течение длительного времени.

## Устранение неисправностей

Сначала попробуйте выполнить следующие процедуры (→ 557 — 568).

**Если проблема не устраняется, ее можно разрешить, выбрав [Сброс] (→ 80) в меню [Настр.] ([Настройка]).**

### Питание, аккумулятор

#### Фотокамера выключается автоматически.

- Включен режим [Режим энергосбереж.]. (→ 46)

#### Аккумулятор разряжается слишком быстро.

- При установке [Предв. сер.съемка 6К/4К] или [Предварит. серийн. съемка] аккумулятор разряжается быстрее.  
Задавайте эти настройки только для записи.
- При подключении к Wi-Fi аккумулятор быстро разряжается.  
Часто выключайте фотокамеру, например с помощью [Режим энергосбереж.] (→ 46).

### Запись

#### Запись останавливается до завершения.

#### Запись невозможна.

#### Невозможно использовать некоторые функции.

- В случае высокой температуры окружающей среды или использовании фотокамеры для непрерывной съемки температура фотокамеры повышается. Чтобы защитить фотокамеру от повышения температуры, после появления значка [⚠] запись останавливается и указанные ниже функции на некоторое время становятся недоступными.  
Подождите, пока фотокамера остынет.
  - [6К/4К ФОТО]
  - [Пост-фокус]
  - Съемка фильмов
  - [Расширение точки АФ]

### **Невозможно записать изображения.**

#### **Затвор не будет срабатывать немедленно после нажатия кнопки затвора.**

- В случае установки [Приор. фок./затвора] на [FOCUS] запись невозможна, пока не будет выполнена фокусировка. (→ 421)

### **Записанное изображение белесое.**

- Изображения могут выглядеть белесыми, если объектив или датчик изображения загрязнен отпечатками пальцев и т. п.  
В случае загрязнения объектива выключите фотокамеру, а затем осторожно протрите поверхность объектива сухой мягкой тканью.  
Информацию об очистке датчика изображения см. на стр. 571.

### **Записанное изображение слишком светлое или слишком темное.**

- Убедитесь, что блокировка АЭ (→ 199) не установлена в неподходящем для этого случае.

### **Сразу записывается несколько изображений.**

- Если режим срабатывания затвора установлен на [I] (Настройка серии кадров 1) или [II] (Настройка серии кадров 2), при нажатии и удерживании кнопки затвора выполняется серийная съемка. (→ 131)
- В случае установки [Брекетинг] при нажатии кнопки затвора записывается несколько изображений с автоматическим изменением настроек. (→ 160)

### **Объект неправильно фокусируется.**

- Проверьте следующие пункты:
  - Не находится ли объект за пределами диапазона фокусировки?
  - Параметр [Затвор АФ] установлен на [OFF]? (→ 424)
  - Параметр [Приор. фок./затвора] установлен на [RELEASE]? (→ 421)
  - Возможно, блокировка АФ (→ 199) установлена в неподходящем для этого случае?

### **Записанное изображение размыто.**

#### **Стабилизатор изображения не эффективен.**

- При съемке в плохо освещенных местах скорость затвора замедляется и функция стабилизатора изображения может работать неправильно.  
В таких случаях воспользуйтесь для записи штативом и автоматическим таймером.

### Записанное изображение выглядит грубо. На снимке появляется шум.

- Попробуйте следующее:
  - Уменьшите светочувствительность ISO. (→ 200)
  - Увеличьте [Подав. шума] из [Фото стиль] в положительном направлении или измените настройку для каждого элемента, кроме [Подав. шума], в отрицательном направлении. (→ 213)
  - Установите [NR при длинной эксп.] на [ON]. (→ 397)

### Объект выглядит на изображении искаженным.

- При съемке движущегося объекта с использованием следующих функций объект может получиться на снимке искаженным.
  - [ELEC.]
  - Съемка фильмов
  - [6K/4K ФОТО]
 Это свойство матрицы CMOS, то есть датчика изображения фотокамеры, которое не является признаком неисправности.

### При освещении от флуоресцентных или светодиодных ламп могут появиться полосы или мерцание.

- Это свойство матриц CMOS, которые используются в качестве чувствительных элементов камеры. Это не неисправность.
- При использовании электронного затвора (→ 175) эффект горизонтальных полос можно снизить, удлинив выдержку.
- Если при записи изображений заметно мерцание, установите [Умен. мерц. (фото)]. (→ 407)
- Если мерцание или горизонтальные полосы становятся заметными при видеосъемке, их можно уменьшить, установив фиксированную выдержку. Установите [Умен. мерцания (видео)] (→ 411) или ведите съемку в режиме [M] (→ 247).



**При высокой светочувствительности ISO появляются полосы.**

- Полосы могут появляться при высокой светочувствительности ISO или в зависимости от используемого объектива.  
Уменьшите светочувствительность ISO. (→ 200)

**Яркость или цвет записанного изображения не такие, как в реальной сцене.**

- При съемке в условиях флуоресцентного или светодиодного освещения установка более короткой выдержки может привести к незначительным изменениям яркости или цвета.  
Эти изменения возникают из-за источника освещения и не указывают на неисправность.
- При съемке объектов в очень ярко освещенных местах или съемке при освещении от флуоресцентных, светодиодных, ртутных или натриевых ламп может измениться цвет или яркость экрана либо на экране могут появиться горизонтальные полосы.

**Светлое пятно не должно быть записано.**

- На датчике изображения могут отсутствовать некоторые пиксели.  
Выполните [Обновл. пикс.]. (→ 454)



## Видео

### Видеосъемка невозможна.

- Если изменить [Системная частота], дальнейшая запись видео на ту же карту может оказаться невозможной. Восстановите для [Системная частота] первоначальную настройку или вставьте другую карту, а затем повторите попытку.
- При использовании карты большой емкости некоторое время после включения фотокамеры запись может быть невозможна.

### Запись видео прекращается в процессе записи.

- Для записи видео требуется карта поддерживаемого класса скорости. Используйте совместимую карту. (→ 26)

### На видеокадрах записываются необычные звуки щелчков и гудения.

#### Записанный звук очень тихий.

- В зависимости от условий видеосъемки или используемого объектива, может записаться звук настройки диафрагмы и фокусировки. Работу фокусировки во время видеосъемки можно установить на [OFF] в [Непрер. АФ]. (→ 275)
- Во время видеосъемки не загораживайте отверстие микрофона.

### При съемке видеоролика записывается рабочий звук.

- Рекомендуется установить режим [AFM] и выполнять запись с помощью сенсорного управления, если во время записи вас беспокоят рабочие звуки. (→ 251)

## Воспроизведение

### Воспроизведение невозможно.

#### Записанные изображения отсутствуют.

- Папки и изображения, обработанные на ПК, невозможно воспроизвести на фотокамере.

Для записи изображений с ПК на карту рекомендуется использовать программное обеспечение "PHOTOfunSTUDIO".

- При установке [Реж. воспр.] некоторые изображения не отображаются.

Установите [Норм.воспр.]. (→ 457)

- Видеоролики, записанные с другой настройкой [Системная частота], невозможно воспроизвести.

Возврат настройки [Системная частота] к использованной во время записи.

(→ 253)

#### Красный участок записанного изображения стал черным.

- При выполнении коррекции красных глаз ([👁️👁️] или [👁️S👁️]) красные участки могут быть исправлены на черные.

Рекомендуется записывать изображения с установкой режима вспышки на [👁️] или установкой [Корр.кр.гл.] на [OFF]. (→ 233)

## Монитор/видоискатель

### Монитор/видоискатель отключается, когда фотокамера включена.

- Если в течение установленного времени не выполняется никаких операций, включается [Автооткл. LVF/Экран] (→ 46) и монитор/видоискатель выключается.
- Если поместить какой-либо предмет или свою руку возле датчика глаза, отображение на мониторе может переключиться на видоискатель.

### Может наблюдаться кратковременное мерцание или значительное изменение яркости экрана.

- Такое случается при нажатии кнопки затвора наполовину или при изменении яркости объекта съемки, вызывающем изменение диафрагмы объектива. Это не неисправность.

### **Переключение между монитором и видеоискателем невозможно даже при нажатии [LVF].**

- Когда фотокамера подключена к ПК или принтеру, переключить отображение на видеоискатель невозможно.

### **На видеоискателе видны участки разной яркости или неестественные цвета.**

- В конструкции видеоискателя фотокамеры используются органические светодиоды OLED. На экране/видеоискателе может произойти “выжигание” (обесцвечивание) экрана, если одно и то же изображение отображается в течение длительного времени, однако это не влияет на записанные изображения.

### **Цвет в видеоискателе отличается от действительного оттенка.**

- Это характерная особенность видеоискателя фотокамеры, которая не является признаком неисправности.  
Это не влияет на записанные изображения.

## **Вспышка**

### **Вспышка не срабатывает.**

- Вспышка не срабатывает при использовании следующих функций:
  - Видеосъемка (→ 242)/[6K/4K ФОТО] (→ 136)/[Пост-фокус] (→ 166)
  - [ELEC.] (→ 175)/[Бесшумный режим] (→ 174)/[Реж. выс. разрешения] (→ 222)
  - [Настройка фильтров] (→ 216)

## Функция Wi-Fi

**Соединение Wi-Fi невозможно установить.**

**Прием радиоволн отключается.**

**Точка беспроводного доступа не отображается.**

### Общие советы по использованию соединения Wi-Fi

- Используйте для соединения диапазон связи подключаемого устройства.
- При использовании рядом с фотокамерой таких устройств, как микроволновые печи или беспроводные телефоны, которые работают на частоте 2,4 ГГц, может отсутствовать прием радиоволн.  
Используйте фотокамеру на достаточном расстоянии от таких устройств.
- При низком уровне заряда аккумулятора подключение к другим устройствам или поддержание процесса обмена данными с ними может оказаться невозможным. (Появляется такое сообщение, как [Ошибка связи].)
- Если фотокамеру поместить на металлический стол или полку, это может негативно повлиять на прием радиоволн. В таких случаях установить соединение может оказаться невозможным.  
Уберите фотокамеру с металлической поверхности.

### Точка беспроводного доступа

- Проверьте, можно ли использовать подключенную точку беспроводного доступа.
- Проверьте условия приема радиоволн точкой беспроводного доступа.
  - Переместите фотокамеру ближе к точке беспроводного доступа.
  - Измените расположение и угол точки беспроводного доступа.
- В зависимости от точки беспроводного доступа, прием радиоволн может не отображаться даже при его наличии.
  - Выключите и снова включите точку беспроводного доступа.
  - Если беспроводной канал точки беспроводного доступа невозможно установить автоматически, установите ручную канал, поддерживаемый фотокамерой.
  - Если идентификатор SSID точки беспроводного доступа установлен не на радиопередачу, обнаружение точки беспроводного доступа может оказаться невозможным.  
Введите SSID, а затем выполните подключение. (→ 511)

**Фотокамера не отображается на экране настройки Wi-Fi смартфона.**

- В меню настроек Wi-Fi на смартфоне выключите, а затем включите функцию Wi-Fi.

**При попытке подключиться к ПК по Wi-Fi он не распознает имя пользователя и пароль, и подключение невозможно.**

- В зависимости от версии ОС есть два типа учетной записи пользователя (локальная учетная запись/учетная запись Microsoft).  
Используйте имя пользователя и пароль для локальной учетной записи.

**ПК не распознается, когда я использую соединение Wi-Fi.  
Фотокамеру невозможно подключить к ПК с помощью функции Wi-Fi.**

- На момент покупки на фотокамере задано использование названия рабочей группы "WORKGROUP".  
Если вы изменили название рабочей группы ПК, оно не будет распознано.  
В меню [Настройка Wi-Fi], пункте [Подключение ПК], измените название рабочей группы ПК для подключения. (→ 517)
- Убедитесь, что имя пользователя и пароль введены правильно.
- Если настройки часов ПК, подключаемого к фотокамере, значительно отличаются от настроек фотокамеры, подключение фотокамеры к ПК на базе некоторых ОС невозможно.

**Изображения невозможно передать на веб-службу.**

- Проверьте правильность информации для входа в систему (идентификатор учетной записи/имя пользователя/адрес электронной почты/пароль).

**Для передачи изображения на веб-службу требуется время.  
Передача изображения прерывается на полпути.  
Невозможно передать некоторые изображения.**

- Возможно, размер изображения слишком большой?
  - Уменьшите размер изображения в [Размер] (→ 515), а затем отправьте его.
  - Выполните передачу после разделения видеоролика с помощью [Редакт.видео] (→ 364).
- Для передачи может потребоваться более длительное время, если точка беспроводного доступа находится далеко.  
Выполните передачу ближе к точке беспроводного доступа.
- Формат видеофайлов, которые можно отправить, зависит от места назначения.  
(→ 494)

### **Я не помню пароля для Wi-Fi.**

- В меню [Настр.] ([Настройка]), пункте [Сброс] выполните сброс параметров сети. (→ 80)  
Однако также сбрасывается вся информация, заданная в [Настройка Wi-Fi] и [Bluetooth].  
(За исключением [LUMIX CLUB])

## **Телевизор, компьютер, принтер**

### **На телевизоре нет изображения.**

#### **Экран телевизора размыт или бесцветен.**

- Проверьте, выполнено ли подключение к телевизору. (→ 524)
- Установите вход телевизора на вход HDMI.

### **Изображения на телевизоре отображаются с серыми полосами.**

- В зависимости от [Формат], сверху и снизу или с левой и правой стороны изображений могут отображаться серые полосы. Цвет полос можно изменить в [Цвет фона (воспр.)] пункта [ТВ подключение] меню [Настр.] ([ВХОД/ВЫХОД]). (→ 452)

### **VIERA Link не работает.**

- Проверьте, установлена ли функция [VIERA Link (CEC)] фотокамеры на [ON]. (→ 452)
- Проверьте настройки VIERA Link на подсоединенных устройствах.
- Выключите и снова включите фотокамеру.

### **Невозможно наладить связь с ПК.**

- Установите [Режим USB] фотокамеры на [PC(Storage)]. (→ 449)
- Выключите и снова включите фотокамеру.

**При подключении фотокамеры к принтеру печать не удается.**

- Снимки не могут быть распечатаны на принтере, не поддерживающем PictBridge.
- Установите [Режим USB] фотокамеры на [PictBridge(PTP)]. (→ 449)

**При печати обрезаются края изображений.**

- При использовании принтера с функцией обрезки или печати без полей до печати отмените эти настройки.  
(См. инструкцию по эксплуатации принтера.)
- В некоторых фотоателье изображения, записанные с установкой формата на 16:9, можно распечатать с размерами в формате 16:9. Заранее узнайте это в фотоателье.

**Прочее****На экране отображается [  ].**

- Вентилятор остановился. Выключите и снова включите фотокамеру. Если после выключения и повторного включения фотокамеры вентилятор не работает, обратитесь в пункт продажи.
- Если продолжить использование фотокамеры при неработающем вентиляторе, температура фотокамеры повысится. Не используйте ее в течение длительного времени.

**При открытии дверцы отсека для карты или аккумулятора раздается предупреждающий звуковой сигнал.**

- Предупреждающий звуковой сигнал может раздаваться, если во время записи на карту дверца открыта. Дождитесь завершения записи, а затем выключите фотокамеру и извлеките карту или аккумулятор.

**При сотрясении фотокамеры из нее слышен дребезжащий звук.**

- Звук вызван работой встроенного стабилизатора. Это не является неисправностью.

### **Фотокамера издает шум при включении.**

- Этот шум возникает из-за функции снижения пыли (→ 571); он не является неисправностью.

### **При включении или выключении фотокамеры либо раскачивании фотокамеры объектив издает дребезжащий звук. Во время съемки из объектива раздается звук.**

- Этот звук вызван перемещением линзы и работой диафрагмы. Это не свидетельствует о неисправности.

### **Иногда при нажатии кнопки затвора наполовину загорается красная лампочка.**

- В условиях недостаточной освещенности для облегчения фокусировки на объекте съемки загорается красная вспомогательная лампочка АФ (→ 401).

### **По ошибке был выбран нечитаемый язык.**

- Повторно выберите язык из меню следующим образом:

 ⇒ [  ] ⇒ [  ] ⇒ [  ] ⇒ Выберите нужный язык (→ 455)

### **Фотокамера нагревается.**

- Поверхность фотокамеры и задняя сторона экрана во время использования могут нагреваться, но это не свидетельствует о неполадках в работе или плохом качестве.

### **Часы показывают неверное время.**

- Если фотокамера длительное время не использовалась, настройка часов может сброситься.

Выполните повторную настройку часов. (→ 56)



## Предосторожности при использовании

### ❖ Фотокамера

**Храните данное устройство как можно дальше от источников электромагнитного излучения (например, микроволновых печей, телевизоров, видеопроигрывателей и т.д.).**

- При использовании данного устройства, размещенного на телевизоре или вблизи него, снимки и/или звуки данного устройства могут искажаться под действием электромагнитных волн.
- Не пользуйтесь данным устройством вблизи сотовых телефонов, так как это может привести к помехам, отрицательно влияющим на снимки и/или звук.
- Записанные данные могут быть заперчены или снимки могут быть искажены под действием сильных магнитных полей, создаваемых динамиками или крупными двигателями.
- Электромагнитное излучение может отрицательно влиять на данное устройство, вызывая искажение изображений и/или звука.
- Если на данное устройство негативно влияет электромагнитное оборудование, и данное устройство прекращает нормальную работу, выключите его, извлеките аккумулятор или отключите сетевой адаптер. Затем снова вставьте аккумулятор или подключите сетевой адаптер и включите данное устройство.

**Не используйте данное устройство возле радиопередатчиков или высоковольтных линий.**

- Если вы производите съемку возле радиопередатчиков или высоковольтных линий, на записанные изображения и/или звук могут накладываться помехи.

**Пользуйтесь только поставляемыми шнурами и кабелями.**

**При использовании аксессуаров, которые не входят в комплект поставки, пользуйтесь шнурами и кабелями, поставляемыми с аксессуарами.**

**Не удлиняйте шнуры и кабели.**

**Держите предметы, на которые может влиять магнитное поле, вдали от магнитных участков (A/B/C/D).**

- Воздействие магнитов на такие предметы, как банковские карты, проездные карты и часы, может привести к их неправильной работе.

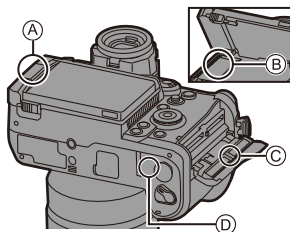

## **Не допускайте попадания на фотокамеру инсектицидов и летучих химических веществ.**

- Такие химические вещества при попадании на фотокамеру могут вызывать деформацию корпуса и отслаивание отделки поверхности.

## **Не допускайте длительного контакта с фотокамерой изделий из резины, ПВХ или подобных материалов.**

### **❖ При использовании в холодных местах или при низкой температуре**

- Непосредственное касание металлических частей фотокамеры в течение долгого времени в холодных местах (с температурой окружающей среды 0 °C или ниже, например на лыжных курортах или на большой высоте) может привести к повреждениям кожи.

**Надевайте перчатки при длительном использовании камеры.**

- Рабочие характеристики аккумулятора (количество записываемых снимков/доступное для записи время) могут временно ухудшиться при температуре от –10 °C до 0 °C.

Держите аккумулятор в тепле, поместив под снаряжение для защиты от холода или одежду. Рабочие характеристики аккумулятора восстановятся после повышения внутренней температуры.

- Аккумулятор невозможно зарядить при температуре ниже 0 °C.

Когда зарядка невозможна, на зарядном устройстве или корпусе фотокамеры появляется сообщение об ошибке.

- При выполнении зарядки с помощью зарядного устройства: индикатор 50% заряда быстро мигает.
- При зарядке в корпусе фотокамеры: на информационном ЖК-экране отображается [ERROR].

- При использовании в холодных местах не оставляйте на фотокамере попавший на нее снег или капли воды.

Если их оставить на фотокамере, вода может замерзнуть в зазорах переключателя включения/выключения фотокамеры, динамика и микрофона, из-за чего перемещение этих частей затруднится и/или громкость звука снизится. Это не является неисправностью.

## ❖ Очистка

**Перед очисткой фотокамеры выньте из нее аккумулятор или DC адаптер и отключите сетевую вилку от электрической розетки.**

**Затем вытрите фотокамеру сухой мягкой тканью.**

- Если камера сильно загрязнена, ее можно очистить, вытерев загрязнения отжатой влажной тканью, а затем сухой тканью.
- Не используйте для очистки камеры такие растворители, как бензол, разбавитель, спирт, моющие средства для кухни и т. д., поскольку это может привести к ухудшению состояния внешнего корпуса либо отслоению покрытия.
- При использовании ткани с пропиткой химическим веществом обязательно следуйте прилагаемой к ней инструкции.

## ❖ Загрязнения на датчике изображения

Если при смене объективов в крепление попадут загрязнения, в зависимости от условий съемки они могут попасть на датчик изображения и отобразиться на записанном снимке.

Чтобы избежать попадания инородных частиц или пыли на внутренние детали корпуса избегайте смены объектива в пыльных местах и всегда устанавливайте крышку корпуса или объектив при хранении камеры.

Удалите пыль с крышки корпуса, прежде чем ее прикреплять.

## Функция очистки от пыли

Фотокамера оснащена функцией очистки от пыли, которая обеспечивает сдувание частиц грязи и пылинок, прилипших к передней части датчика изображения.

Эта функция работает автоматически при включении фотокамеры, но если загрязнения очень заметны, в меню [Настр.] ([Другие]) выполните [Очистка сенсора].

## Удаление загрязнений с датчика изображения

Светочувствительный элемент является чрезвычайно точным и хрупким, поэтому при самостоятельной очистке его соблюдайте нижеследующие рекомендации.

- Сдувайте пыль с поверхности датчика изображения с помощью имеющейся в продаже щетки с грушей.  
Не сдувайте пыль слишком интенсивно.
- Не вставляйте воздушную продувку внутри фотокамеры за пределами крепления объектива.
- Следите, чтобы воздушная продувка не касалась светочувствительного элемента, чтобы не оцарапать его.
- Не используйте другие предметы вместо воздушной продувки для очистки светочувствительного элемента.
- Если не получается удалить загрязнения или пыль с помощью щетки с грушей, обратитесь в пункт продажи или компанию Panasonic.

## ❖ Очистка видоискателя

Если видоискатель загрязнен, снимите наглазник и очистите видоискатель.

Нажимая на рычажок блокировки наглазника (A), поверните наглазник в направлении, указанном стрелкой, и снимите его (B).

Сдуйте грязь с поверхности видоискателя с помощью имеющейся в продаже щетки с грушей, а затем осторожно вытрите его сухой мягкой тканью.

- После очистки совместите метки крепления (Δ) (C), а затем нажмите и поверните наглазник до щелчка в направлении, указанном стрелкой (D).
- Будьте осторожны, чтобы не потерять наглазник.

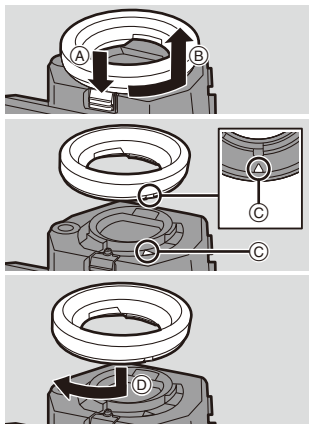

## ❖ Монитор/видеоискатель

- Не нажимайте с усилием на монитор.  
Это может привести к неравномерности цвета или неисправности.
- Для производства монитора/экрана видеоискателя используется чрезвычайно точная технология. Однако на экране могут быть видны в небольшом количестве темные, яркие или постоянно светящиеся точки (красные, синие или зеленые).  
Это не неисправность.  
Несмотря на производство монитора/экрана видеоискателя с помощью высокоточной технологии, некоторые пиксели могут быть неактивными или негаснущими.  
Эти точки не записываются на изображениях на карте.

## ❖ Аккумулятор

Данный аккумулятор является перезаряжаемым литиево-ионным аккумулятором.

Он очень чувствителен к воздействию температуры и влажности, и это воздействие на рабочие характеристики усиливается с повышением или понижением температуры.

### **После использования извлеките аккумулятор.**

- Поместите вынутый аккумулятор в пластиковый пакет и т. п. и держите вдали от металлических предметов (скрепок и т. п.) во время хранения или перевозки.

### **Если вы случайно уронили аккумулятор, проверьте, не деформировался ли корпус и контакты.**

- Если в фотокамеру вставить аккумулятор с деформированными контактами, это приведет к повреждению фотокамеры.

### **Утилизация отработанных аккумуляторов.**

- Аккумуляторы имеют ограниченный срок службы.
- Не бросайте аккумуляторы в огонь, так как они могут взорваться.

### **Не допускайте контакта полюсов аккумулятора с металлическими предметами (например, ожерельями, шпильками для волос и т. п.).**

- Это может привести к короткому замыканию, выделению тепла и, как следствие, ожогам при контакте с аккумулятором.

## ❖ Зарядное устройство, сетевой адаптер

- Индикатор [CHARGE] может мигать под воздействием статического электричества или электромагнитных волн, в зависимости от места зарядки. Это явление не влияет на зарядку.
- При использовании зарядного устройства для аккумулятора возле радиоприемника возможно ухудшение радиоприема.  
Держите зарядное устройство на расстоянии не менее 1 м от радиоприемника.
- Во время использования сетевой адаптер может издавать гул электрического характера; это не является неисправностью.
- После использования обязательно отключите сетевую вилку от электрической розетки.  
(Включенное в розетку зарядное устройство потребляет незначительный ток.)
- Следите за чистотой контактов **(A)** зарядного устройства и аккумулятора.  
Если они загрязнятся, вытрите их сухой мягкой тканью.

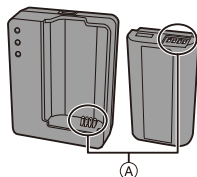

## ❖ Карта

**Не оставляйте карту в местах с высокой температурой, под прямыми солнечными лучами или в местах, подверженных влиянию электромагнитных волн или статического электричества.**

**Не изгибайте и не бросайте карту.**

**Не подвергайте карту воздействию сильной вибрации.**

- В противном случае можно повредить карту и записанные данные.
- После использования и при хранении или переноске карты положите ее в футляр для карты или в чехол.
- Не допускайте попадания грязи, воды или других инородных частиц на контакты карты.

Кроме того, не прикасайтесь к контактам руками.

### **Важные указания по утилизации/передаче карты другому лицу**

Форматирование или удаление с использованием фотокамеры или ПК только изменяет данные управления файлом, но полностью не удаляет данные с карты памяти.

Рекомендуется физически уничтожить карту или воспользоваться имеющимся в продаже компьютерным программным обеспечением для удаления данных, чтобы полностью стереть данные с карты в случае ее утилизации/передачи другому лицу. За обращение с данными на картах отвечаете лично вы.

## ❖ Личная информация

Личная информация хранится в фотокамере и на записанных изображениях.

Для защиты личной информации рекомендуется повысить уровень безопасности, установив пароль Wi-Fi и блокировку функции Wi-Fi.  
(→ 517, 518)

### Отказ от ответственности

- Информация, включая личные данные, может измениться или исчезнуть из-за ошибочной операции, воздействия статического электричества, повреждения, неисправности, ремонта или других действий.

Перед началом эксплуатации обратите внимание на то, что компания Panasonic не несет ответственности за прямой или косвенный ущерб вследствие изменения или исчезновения информации либо личной информации.

### При обращении за ремонтом или передаче другому лицу/утилизации фотокамеры

- После копирования личной информации обязательно удалите такие сведения, как личные данные и настройки беспроводного локального соединения, зарегистрированные или сохраненные в камере с помощью [Сброс] (→ 80), и [Удал. уч.зап.](LUMIX CLUB) (→ 521).
- Выполните сброс настроек для защиты личной информации. (→ 80)
- Выньте карту из фотокамеры.
- При ремонте камеры могут восстановиться заводские настройки по умолчанию.
- Если вышеуказанные операции невозможно выполнить ввиду неисправности, обратитесь в фирму, в которой приобрели фотокамеру, или в компанию Panasonic.

**При передаче другому лицу/утилизации карты см. раздел “Важные указания по утилизации/передаче карты другому лицу” на стр. 574.**

### При загрузке изображений на веб-службу

- Изображения могут содержать информацию, которая может быть использована для идентификации пользователя, например дату, время и место съемки. Тщательно проверьте эти данные до отправки изображений на веб-службу.

## ❖ Если камера длительное время не используется

- Обязательно выньте аккумулятор и карту из фотокамеры.  
Если аккумулятор оставить в фотокамере, даже в выключенном состоянии фотокамера будет потреблять небольшой ток.  
Если аккумулятор оставить в фотокамере, он может разрядиться настолько, что станет непригодным даже после зарядки.
- Следует хранить аккумулятор в сухом прохладном месте с относительно устойчивой температурой.  
(Рекомендуемая температура: от 15 °C до 25 °C; рекомендуемая влажность: от 40%RH до 60%RH относительной влажности)
- При длительном хранении аккумулятора рекомендуется заряжать его раз в год и после полной разрядки аккумулятора вынуть его из фотокамеры для хранения.
- При хранении камеры в шкафу или ящике рекомендуется помещать ее совместно с влагопоглотителем (силикагель).
- Если фотокамера не использовалась в течение длительного времени, до съемки проверьте все ее составные части.

## ❖ Данные изображений

- Записанные данные могут быть повреждены или утрачены, если фотокамера выйдет из строя из-за неправильного обращения.  
Panasonic не несет ответственности за ущерб, причиненный утратой записанных данных.

## ❖ Штатив

- Перед установкой фотокамеры на штатив убедитесь в его устойчивости.
- При использовании штатива извлечение аккумулятора может оказаться невозможным.
- Прикрепляя или снимая штатив, убедитесь, что винт штатива не перекошен. Применение излишней силы может повредить крепление для штатива на фотокамере.  
Кроме того, следует соблюдать осторожность, так как слишком сильная затяжка винта может повредить фотокамеру или привести к отпадению паспортной таблички.
- См. также инструкцию по эксплуатации штатива.



## ❖ Наплечный ремень

- В случае прикрепления тяжелого сменного объектива к корпусу фотокамеры не переносите фотокамеру, держась за наплечный ремень.  
Держите во время переноски камеру и объектив.

## ❖ Функция Wi-Fi

### **Использование данной камеры в качестве устройства беспроводной локальной сети**

В случае использования устройств или компьютерных систем, для которых требуется более надежная система безопасности, чем для устройств беспроводной локальной сети, примите надлежащие меры для обеспечения безопасности с учетом конструкционных особенностей и дефектов используемых систем.

Panasonic не несет ответственности за какой-либо ущерб, вызванный использованием фотокамеры для какой-либо иной цели, кроме использования в качестве устройства беспроводной локальной сети.

### **Применение функции Wi-Fi фотокамеры предполагается в странах ее продажи.**

Существует риск нарушения правил использования радиоволн, если фотокамера применяется в других странах, кроме стран ее продажи, и корпорация Panasonic не несет ответственности за какие-либо нарушения.

### **Существует риск перехвата данных, отправляемых и получаемых по радиоволнам**

Обратите внимание на риск перехвата данных, отправляемых и получаемых по радиоволнам, посторонними лицами.

### **Не используйте камеру в местах с наличием магнитных полей, статического электричества или помех**

- Не используйте фотокамеру в местах с наличием магнитных полей, статического электричества или помех, например рядом с микроволновыми печами.  
Это может привести к прерыванию радиоволнового сигнала.
- Использование камеры рядом с такими устройствами, как микроволновые печи или беспроводные телефоны, которые используют полосу радиочастот 2,4 ГГц, может привести к ухудшению рабочих характеристик обоих устройств.

### **Не подключайтесь к беспроводной сети, на использование которой вы не имеете права**

Когда фотокамерой используется функция беспроводной локальной сети, поиск беспроводных сетей происходит автоматически.

В таком случае могут отображаться беспроводные сети, на использование которых вы не имеете права (SSID\*), однако не пытайтесь к ним подключиться, поскольку это может считаться несанкционированным доступом.

- \* SSID — это название, которое используется для обозначения сети за пределами беспроводного локального соединения. Если SSID соответствует обоим устройствам, возможна передача данных.

## Количество записываемых снимков и доступное для записи время при использовании аккумулятора

Ниже указано количество снимков, которое можно сделать, и доступное для записи время при использовании аккумулятора, поставляемого в комплекте.

- Количество записываемых снимков соответствует стандартам CIPA (Camera & Imaging Products Association).
- Использование карты памяти SDHC производства Panasonic.
- Использование сменных объективов (S-R24105).
- Указанные значения являются приблизительными.

### ❖ Запись снимков (при использовании монитора)

Количество записываемых снимков	400
---------------------------------	-----

### ❖ Запись снимков (при использовании видеискателя)

Количество записываемых снимков	380 (1150)
---------------------------------	------------

- Числа в скобках показывают значения, полученные при установке [Время в реж. ожидания] в [Экон.энер.при съем.LVF] на [1SEC], и надлежащей работе функции [Экон.энер.при съем.LVF].  
(Условия испытаний основаны на стандарте CIPA и установлены компанией Panasonic.)

❖ **Запись видеороликов (при использовании монитора)**

[Формат файла записи]	[Кач-во зап.]	Доступное время непрерывной записи (минуты)		Фактически доступное время записи (минуты)	
		[Область изобр. видео]		[Область изобр. видео]	
		[FULL]	[S35mm]	[FULL]	[S35mm]
[AVCHD]	[FHD/17M/60i] [FHD/17M/50i]	160	140	80	70
[MP4]	[4K/10bit/100M/60p] [4K/10bit/100M/50p]	—	120	—	60
	[4K/8bit/100M/30p] [4K/8bit/100M/25p]	140	130	70	65
	[FHD/8bit/28M/60p] [FHD/8bit/28M/50p]	160	140	80	70
[MOV]	[5.9K/30p/420/10-L] [5.9K/25p/420/10-L]	120	—	60	—
	[4K/60p/420/10-L] [4K/50p/420/10-L]	—	120	—	60
	[4K/30p/422/10-L] [4K/25p/422/10-L]	120	120	60	60
	[FHD/120p/420/10-L] [FHD/100p/420/10-L]	140	130	70	65
	[FHD/60p/422/10-L] [FHD/50p/422/10-L]	140	130	70	65
	[FHD/60p/420/8-L] [FHD/50p/420/8-L]	140	130	70	65

- Фактически доступное время записи — это доступное для записи время при повторяющихся действиях, таких как включение/выключение фотокамеры, начало/остановка записи и т. п.

## ❖ Воспроизведение (при использовании монитора)

Время воспроизведения (минуты)	270
--------------------------------	-----



- Количество записываемых снимков и доступное для записи время зависят от окружающей среды и условий использования. Например, они уменьшатся в следующем случае:
  - В условиях низкой температуры, например на лыжных склонах.
- Если продолжительность использования существенно снижается, даже если аккумулятор полностью заряжен, значит срок службы аккумулятора истек. Проверьте его состояние и замените новым аккумулятором. (→ [450](#))

## Количество записываемых фотоснимков и время видеозаписи при использовании карт

Ниже указано количество снимков и длительность видеороликов, которые можно записать на карту.

- Указанные значения являются приблизительными.

### ❖ Количество записываемых фотоснимков

- [Формат]: [3:2]; [Качество изображения]: [FINE]

[Разм. кадра]	Емкость карты памяти		
	32 ГБ	64 ГБ	128 ГБ
[L] (24M)	2470	4940	9780
[M] (12M)	4520	8980	17790
[S] (6M)	7950	15440	30580
[Full-Res.]*	970	1940	3840

- [Формат]: [3:2]; [Качество изображения]: [RAW+FINE]

[Разм. кадра]	Емкость карты памяти		
	32 ГБ	64 ГБ	128 ГБ
[L] (24M)	650	1310	2590
[M] (12M)	740	1480	2940
[S] (6M)	790	1590	3160
[Full-Res.]*	460	930	1840

- \* Указывается количество снимков при записи изображений JPEG размера [L] одновременно с установкой [Фото HLG] на [Full-Res.].

## ❖ Время видеозаписи

- “h” – сокращенно, часы, “m” – минуты, “s” – секунды.
- Время видеозаписи — это общее время всех записанных видеороликов.
- [Формат файла записи]: [AVCHD]

[Системная частота]: [59.94Hz (NTSC)]			
[Кач-во зап.]	Емкость карты памяти		
	32 ГБ	64 ГБ	128 ГБ
[FHD/28M/60p]	2h25m	5h00m	9h55m
[FHD/17M/60i]	4h05m	8h10m	16h20m
[FHD/24M/30p]/[FHD/24M/24p]	2h50m	5h45m	11h35m

[Системная частота]: [50.00Hz (PAL)]			
[Кач-во зап.]	Емкость карты памяти		
	32 ГБ	64 ГБ	128 ГБ
[FHD/28M/50p]	2h25m	5h00m	9h55m
[FHD/17M/50i]	4h05m	8h10m	16h20m
[FHD/24M/25p]	2h50m	5h45m	11h35m

- [Формат файла записи]: [MP4]

[Системная частота]: [59.94Hz (NTSC)]			
[Кач-во зап.]	Емкость карты памяти		
	32 ГБ	64 ГБ	128 ГБ
[4K/10bit/100M/60p]/[4K/8bit/100M/30p]/ [4K/8bit/100M/24p]	41m00s	1h25m	2h45m
[4K/10bit/72M/30p]/[4K/10bit/72M/24p]	58m00s	1h55m	3h55m
[FHD/8bit/28M/60p]	2h25m	4h55m	9h45m
[FHD/8bit/24M/24p]	2h50m	5h40m	11h25m
[FHD/8bit/20M/30p]	3h15m	6h30m	13h00m

<b>[Системная частота]: [50.00Hz (PAL)]</b>			
<b>[Кач-во зап.]</b>	<b>Емкость карты памяти</b>		
	<b>32 ГБ</b>	<b>64 ГБ</b>	<b>128 ГБ</b>
<b>[4K/10bit/100M/50p]/[4K/8bit/100M/25p]</b>	41m00s	1h25m	2h45m
<b>[4K/10bit/72M/25p]</b>	58m00s	1h55m	3h55m
<b>[FHD/8bit/28M/50p]</b>	2h25m	4h55m	9h45m
<b>[FHD/8bit/20M/25p]</b>	3h15m	6h30m	13h00m

- **[Формат файла записи]: [MOV]**

<b>[Системная частота]: [59.94Hz (NTSC)]</b>			
<b>[Кач-во зап.]</b>	<b>Емкость карты памяти</b>		
	<b>32 ГБ</b>	<b>64 ГБ</b>	<b>128 ГБ</b>
<b>[4K-A/30p/422/10-I]/[4K-A/24p/422/10-I]/ [C4K/30p/422/10-I]/[C4K/24p/422/10-I]/ [4K/30p/422/10-I]/[4K/24p/422/10-I]</b>	10m00s	21m00s	42m00s
<b>[6K/24p/420/10-L]/[5.9K/30p/420/10-L]/ [5.9K/24p/420/10-L]/[5.4K/30p/420/10-L]/ [4K-A/48p/420/10-L]/[C4K/60p/420/10-L]/ [C4K/48p/420/10-L]/[4K/60p/420/10-L]/ [4K/48p/420/10-L]/[FHD/60p/422/10-I]/ [FHD/30p/422/10-I]/[FHD/24p/422/10-I]</b>	20m00s	42m00s	1h20m
<b>[4K-A/30p/422/10-L]/[4K-A/24p/422/10-L]/ [C4K/60p/420/8-L]/[C4K/30p/422/10-L]/ [C4K/24p/422/10-L]/[4K/60p/420/8-L]/ [4K/30p/422/10-L]/[4K/24p/422/10-L]/ [FHD/120p/420/10-L]</b>	27m00s	56m00s	1h50m
<b>[4K-A/30p/420/8-L]/[4K-A/24p/420/8-L]/ [C4K/30p/420/8-L]/[C4K/24p/420/8-L]/ [4K/30p/420/8-L]/[4K/24p/420/8-L]/ [FHD/60p/422/10-L]/[FHD/60p/420/8-L]/ [FHD/60i/422/10-I]/[FHD/48p/420/10-L]/ [FHD/30p/422/10-L]/[FHD/30p/420/8-L]/ [FHD/24p/422/10-L]/[FHD/24p/420/8-L]</b>	41m00s	1h25m	2h45m
<b>[FHD/60i/422/10-L]</b>	1h20m	2h50m	5h35m



<b>[Системная частота]: [50.00Hz (PAL)]</b>			
<b>[Кач-во зап.]</b>	<b>Емкость карты памяти</b>		
	<b>32 ГБ</b>	<b>64 ГБ</b>	<b>128 ГБ</b>
[4K-A/25p/422/10-I]/[C4K/25p/422/10-I]/ [4K/25p/422/10-I]	10m00s	21m00s	42m00s
[5.9K/25p/420/10-L]/[5.4K/25p/420/10-L]/ [4K-A/50p/420/10-L]/[C4K/50p/420/10-L]/ [4K/50p/420/10-L]/[FHD/50p/422/10-I]/ [FHD/25p/422/10-I]	20m00s	42m00s	1h20m
[4K-A/50p/420/8-L]/[4K-A/25p/422/10-L]/ [C4K/50p/420/8-L]/[C4K/25p/422/10-L]/ [4K/50p/420/8-L]/[4K/25p/422/10-L]/ [FHD/100p/420/10-L]	27m00s	56m00s	1h50m
[4K-A/25p/420/8-L]/[C4K/25p/420/8-L]/ [4K/25p/420/8-L]/[FHD/50p/422/10-L]/ [FHD/50p/420/8-L]/[FHD/50i/422/10-I]/ [FHD/25p/422/10-L]/[FHD/25p/420/8-L]	41m00s	1h25m	2h45m
[FHD/50i/422/10-L]	1h20m	2h50m	5h35m

<b>[Системная частота]: [24.00Hz (CINEMA)]</b>			
<b>[Кач-во зап.]</b>	<b>Емкость карты памяти</b>		
	<b>32 ГБ</b>	<b>64 ГБ</b>	<b>128 ГБ</b>
[4K-A/24p/422/10-I]/[C4K/24p/422/10-I]/ [4K/24p/422/10-I]	10m00s	21m00s	42m00s
[6K/24p/420/10-L]/[5.9K/24p/420/10-L]/ [4K-A/48p/420/10-L]/[C4K/48p/420/10-L]/ [4K/48p/420/10-L]/[FHD/24p/422/10-I]	20m00s	42m00s	1h20m
[4K-A/24p/422/10-L]/[C4K/24p/422/10-L]/ [4K/24p/422/10-L]	27m00s	56m00s	1h50m
[4K-A/24p/420/8-L]/[C4K/24p/420/8-L]/ [4K/24p/420/8-L]/[FHD/48p/420/10-L]/ [FHD/24p/422/10-L]/[FHD/24p/420/8-L]	41m00s	1h25m	2h45m









- Количество записываемых фотоснимков и время видеозаписи различаются в зависимости от условий съемки и типа карты.
- На экране записи и информационном ЖК-экране отображается [9999+], если оставшееся количество записываемых фотоснимков равно 10.000 или более.
- На экране отображается возможное время непрерывной записи для видеороликов.













## Список настроек по умолчанию/ пользовательских настроек/ доступных для копирования настроек



: Использование [Сброс], функции восстановления настроек по умолчанию

: Использование [Сохранение в режиме польз.], функции сохранения данных настроек в пользовательском режиме





: Использование [Сохранение/Восстановление настроек фотоап.], функции копирования данных настроек







Меню		Настройка по умолчанию			
 [Фото]:  [Качество изображения]					
[Фото стиль]		[STD.]	✓	✓	✓
[Режим замера]		[ 	✓	✓	✓
[Формат]		[3:2]	✓	✓	✓
[Качество изображения]		[FINE]	✓	✓	✓
[Разм. кадра]		[L] (24M)	✓	✓	✓
[Фото HLG]		[OFF]	✓	✓	✓
[Реж. выс. разрешения]	[Нач.]	—			
	[Одновр. запись норм.кадра]	[ON]	✓	✓	✓
	[Зад. спуска затвора]	[2 SEC]	✓	✓	✓
	[Обработка размыт. при движ.]	[MODE1]	✓	✓	✓
[NR при длинной эксп.]		[ON]	✓	✓	✓
[Настр. ISO Dual Native]		[AUTO]	✓	✓	✓
[Чувствит. ISO (фото)]	[Автоуст.ниж.пред.ISO]	[100]	✓	✓	✓
	[Автоуст.верх.пред.ISO]	[AUTO]	✓	✓	✓
[Мин. выдержка]		[AUTO]	✓	✓	✓
[Диапазон эфф. инт. дин.]		[OFF]	✓	✓	✓
[Компен. виньетирования]		[ON]	✓	✓	✓
[Комп. преломл.]		[OFF]	✓	✓	✓
[Настройка фильтров]	[Эффект фильтра]	[OFF]	✓	✓	✓
	[Одновр.зап.без фил.]	[OFF]	✓	✓	✓









Меню		Настройка по умолчанию			
 <b>[Фото]:</b>  [Фокус]					
[Польз.настр.АФ(фото)]		[Уст.1]	✓	✓	✓
[Всп. ламп. АФ]		[ON]	✓	✓	✓
[Усиление контуров фок.]	[ON]/[OFF]	[ON]	✓	✓	✓
	[SET]	—	✓	✓	✓
[Скорость перемещ. 1-зонного АФ]		[FAST]	✓	✓	✓
 <b>[Фото]:</b>  [Вспышка]					
[Режим вспышки]		[  ]	✓	✓	✓
[Режим срабат. вспышки]		[TTL]	✓	✓	✓
[Настр.вспышки]		[±0 EV]	✓	✓	✓
[Синхр. всп.]		[1ST]	✓	✓	✓
[Ручная настр. вспышки]		[1/1]	✓	✓	✓
[Автокомп. экспоз.]		[OFF]	✓	✓	✓
[Корр.кр.гл.]		[OFF]	✓	✓	✓
[Беспроводной]		[OFF]	✓	✓	✓
[Беспроводной канал]		[1CH]	✓	✓	✓
[Беспроводной FP]		[OFF]	✓	✓	✓
[Световой сигнал связи]		[HIGH]	✓	✓	✓
[Беспров. настройка]		—	✓	✓	✓
 <b>[Фото]:</b>  [Другие (фото)]					
[Брекетинг]	[Тип брекетинга]	[OFF]	✓	✓	✓
	[Доп. настройки]	—	✓	✓	✓
[Бесшумный режим]		[OFF]	✓	✓	✓
[Стаб. изображения]	[Режим работы]	[  ]	✓	✓	✓
	[Корпус(В.І.С.) / Объек.(О.І.С.)]	[  ]	✓	✓	✓
	[Время включения]	[HALF-SHUTTER]	✓	✓	✓
	[Электрон.стаб (видео)]	[OFF]	✓	✓	✓
	[Усиление стаб. из. (Видео)]	[OFF]	✓	✓	✓
	[Анаморфный (видео)]	[OFF]	✓	✓	✓
	[Данные об объективе]	[Lens1]	✓		✓

Меню		Настройка по умолчанию			
[Настр. серии кадров 1]		[H]	✓	✓	✓
[Настр. серии кадров 2]		[  ]	✓	✓	✓
[Тип затвора]		[MECH.]	✓	✓	✓
[Зад.спуска затвора]		[OFF]	✓	✓	✓
[Расш.телепр.]		[OFF]	✓	✓	✓
[Интерв.съемка/ аним.]	[Режим]	[Интервал. съемка]	✓	✓	✓
	[Настр. интерв. съемки]	[ON]	✓	✓	✓
	[Время начала]	[Сейчас]	✓	✓	✓
	[Кол. изображений]	[1]	✓	✓	✓
	[Интервал съемки]	[1m00s]	✓	✓	✓
	[Выравнивание экспозиции]	[OFF]	✓	✓	✓
[Авт. таймер]		[  10]	✓	✓	✓
[Умен. мерц. (фото)]		[OFF]	✓	✓	✓
[6K/4K ФОТО]	[Разм. кадр./ Скор.серийн.съем.]	[6K 18M]	✓	✓	✓
	[Метод записи]	[  ]	✓	✓	✓
	[Предварит. серийн. съемка]	[OFF]	✓	✓	✓
[Пост-фокус]		[OFF]	✓	✓	✓
[Множественная экспозиц.]	[Нач.]	—			
	[Автоусил.]	[ON]	✓	✓	✓
	[Наложение]	[OFF]	✓	✓	✓
[Запись штампа врем.]		[OFF]	✓	✓	✓
 [Видео]:  [Качество изображения]					
[Реж. выдержки]		[P]	✓	✓	✓
[Фото стиль]		[  STD.]	✓	✓	✓
[Режим замера]		[  ]	✓	✓	✓
[Настр. ISO Dual Native]		[AUTO]	✓	✓	✓
[Чувствит. ISO (видео)]	[Автоуст.ниж.пред.ISO]	[100]	✓	✓	✓
	[Автоуст.верх.пред.ISO]	[AUTO]	✓	✓	✓
[Синхронное скан.]		[OFF]	✓	✓	✓











## 18. Принадлежности

Меню		Настройка по умолчанию			
[Умен. мерцания (видео)]		[OFF]	✓	✓	✓
[Базовый ур. цвета]		[0]	✓	✓	✓
[SS/опер. Усиления]		[SEC/ISO]	✓	✓	✓
[Диапазон эфф. инт. дин.]		[OFF]	✓	✓	✓
[Компен. виньетирования]		[ON]	✓	✓	✓
[Комп. преломл.]		[OFF]	✓	✓	✓
[Настройка фильтров]	[Эффект фильтра]	[OFF]	✓	✓	✓
	[Одновр.зап.без фил.]	[OFF]	✓	✓	✓
 [Видео]:  [Формат изображения]					
[Формат файла записи]	При установке [Системная частота] на [59.94Hz (NTSC)] или [50.00Hz (PAL)]: [MP4]		✓	✓	✓
	При установке [Системная частота] на [24.00Hz (CINEMA)]: [MOV]				
[Область изобр. видео]		[FULL]	✓	✓	✓
[Кач-во зап.]	При установке [Системная частота] на [59.94Hz (NTSC)]: [FHD/8bit/28M/60p]		✓	✓	✓
	При установке [Системная частота] на [50.00Hz (PAL)]: [FHD/8bit/28M/50p]				
	При установке [Системная частота] на [24.00Hz (CINEMA)]: [FHD/24p/420/8-L]				
[Кач-во зап. (Мой список)]		—	✓	✓	✓
[Измен. част. кадров]		[OFF]	✓	✓	✓













Меню		Настройка по умолчанию			
[Временной код]	[Отобр. врем. кода]	[OFF]	✓	✓	✓
	[Прямой подсчет]	[REC RUN]	✓	✓	✓
	[Знач. временного кода]	—			
	[Режим врем. кода]	[DF]	✓	✓	✓
	[Выв. Врем. код HDMI]	[OFF]	✓	✓	✓
	[Внеш. настр. тайм-кода]	—	✓	✓	✓
[Уровень яркости]	[16-255]	✓	✓	✓	
 [Видео]:  [Фокус]					
[Польз.настр.АФ(в идео)]	[ON]/[OFF]	[OFF]	✓	✓	✓
	[SET]	—	✓	✓	✓
[Непрер. АФ]		[MODE1]	✓	✓	✓
[Всп. ламп. АФ]		[ON]	✓	✓	✓
[Усиление контуров фок.]	[ON]/[OFF]	[ON]	✓	✓	✓
	[SET]	—	✓	✓	✓
[Скорость перемещ. 1-зонного АФ]		[FAST]	✓	✓	✓
 [Видео]:  [Аудио]					
[Отобр. ур. громк. записи]		[OFF]	✓	✓	✓
[Отключить звук. Вход]		[OFF]	✓	✓	✓
[Ур. усиления гр. записи]		[STANDARD]	✓	✓	✓
[Рег. ур. громк. записи]		[0dB]	✓	✓	✓
[Огр. ур. громк. записи]		[ON]	✓	✓	✓
[Подав.шума ветра]		[STANDARD]	✓	✓	✓
[Шумоподав.]		[OFF]	✓	✓	✓
[Гнездо для микрофона]		[MIC $\downarrow$ ]	✓	✓	✓
[Спец. микрофон]		[STEREO]	✓	✓	✓
[Парам. адапт.микро.XLR]		[48kHz/16bit]	✓	✓	✓
[Вывод звука]		[REALTIME]	✓	✓	✓
[Громк.наушников]		[LEVEL3]	✓		✓













Меню		Настройка по умолчанию			
 [Видео]:  [Другие (видео)]					
[Бесшумный режим]		[OFF]	✓	✓	✓
[Стаб. изображения]	[Режим работы]	[  ]	✓	✓	✓
	[Корпус(B.I.S.) / Объек.(O.I.S.)]	[  ]	✓	✓	✓
	[Время включения]	[HALF-SHUTTER]	✓	✓	✓
	[Электрон.стаб (видео)]	[OFF]	✓	✓	✓
	[Усиление стаб. из. (Видео)]	[OFF]	✓	✓	✓
	[Анаморфный (видео)]	[OFF]	✓	✓	✓
	[Данные об объективе]	[Lens1]	✓		✓
[Перемещение фокуса]	[Нач.]	—			
	[Настр. перемещ. фокуса]	—			
	[Скор. перемещ. Фокуса]	[M]	✓	✓	✓
	[Запись перемещ. фокуса]	[OFF]	✓	✓	✓
	[Ожид. перемещ. фокуса]	[OFF]	✓	✓	✓
[Циклическая запись (видео)]		[OFF]	✓	✓	✓
[Запись сегмент. файла]		[OFF]	✓	✓	✓
[Живое кадрирование]		[OFF]	✓	✓	✓
[Запись штампа врем.]		[OFF]	✓	✓	✓
 [Пользов.]:  [Качество изображения]					
[Настройки фото стиля]	[Пок./скр. фото стиль]	—	✓	✓	✓
	[Мои настр. фото стиля]	—	✓	✓	✓
	[Сброс фото-стиля]	—			
[Увеличение ISO]		[1/3 EV]	✓	✓	✓
[Увел. чувств. ISO]		[OFF]	✓	✓	✓
[Регул. смещ. экспозиции]	[Многозон. замер]	[±0EV]	✓	✓	✓
	[Центр. взвешенный]	[±0EV]	✓	✓	✓
	[Точечный]	[±0EV]	✓	✓	✓
	[Взвешенное выделение]	[±0EV]	✓	✓	✓





















Меню		Настройка по умолчанию			
[Цвет. протр]		[sRGB]	✓	✓	✓
[Сброс компен.экспоз.]		[OFF]	✓		✓
[Авт. экспозиц. в P/A/S/M]		[ON]	✓	✓	✓
[Наст. комб. творч. режима]	[Компенсац. F/SS/ISO/экспоз.]	[  ]	✓	✓	✓
	[Бал. бел.]	[  ]	✓	✓	✓
	[Фото стиль]	[  ]	✓	✓	✓
	[Режим замера]	[  ]	✓	✓	✓
	[Режим АФ]	[  ]	✓	✓	✓
 [Пользов.]: [AF] [Фокус/затвор]					
[Приор. фок./затвора]	[AFS]	[FOCUS]	✓	✓	✓
	[AFC]	[BALANCE]	✓	✓	✓
[Перекл. фокуса, верт/гор]		[OFF]	✓	✓	✓
[Удер блок АФ/АЕ]		[OFF]	✓	✓	✓
[АФ+РФ]		[OFF]	✓	✓	✓
[Всп. РФ]	[Кольцо фокусировки]	[ON]	✓	✓	✓
	[Режим АФ]	[ON]	✓	✓	✓
	[Нажатие на джойстик]	[OFF]	✓	✓	✓
	[Отобр. всп. РФ]	[PIP]	✓	✓	✓
[Спр по РФ]		[  ]	✓	✓	✓
[Блок. кольца фокуса]		[OFF]	✓	✓	✓
[Пок./скр. режим АФ]	[Обн. лица/глаз/тела/жив.]	[ON]	✓	✓	✓
	[Следящий]	[ON]	✓	✓	✓
	[225-зонный]	[ON]	✓	✓	✓
	[Зона (верт./гор.)]	[ON]	✓	✓	✓
	[Зона (квадрат)]	[OFF]	✓	✓	✓
	[Зона (овал)]	[ON]	✓	✓	✓
	[1-зонный+]	[ON]	✓	✓	✓
	[Очень точно]	[ON]	✓	✓	✓
	[Пользов. 1]	[OFF]	✓	✓	✓
	[Пользов. 2]	[OFF]	✓	✓	✓
	[Пользов. 3]	[OFF]	✓	✓	✓













## 18. Принадлежности







Меню		Настройка по умолчанию			
[Точный АФ - настройки]	[Точный АФ]	[MID]	✓	✓	✓
	[Отображ. точного АФ]	[PIP]	✓	✓	✓
[Настр.расшир.точ. АФ]	[Увеличенное отображ.]	[OFF]	✓	✓	✓
	[Показать PIP]	[PIP]	✓	✓	✓
[Затвор АФ]		[ON]	✓	✓	✓
[Спуск полунажатием]		[OFF]	✓	✓	✓
[Быстр. АФ]		[OFF]	✓	✓	✓
[АФ по глазам]		[OFF]	✓	✓	✓
[Перемещ. области фокусир.]		[OFF]	✓	✓	✓
[Нач. точ. AFC (225-зонный)]		[OFF]	✓	✓	✓
 [Пользов.]:  [Управление]					
[Настройки Q.MENU]	[Стиль макета]	[MODE1]	✓	✓	✓
	[Назнач. переднего диска]	[Значение]	✓	✓	✓
	[Настройка элем. (фото)]	—	✓	✓	✓
	[Настройка элем. (видео)]	—	✓	✓	✓
[Устан.касан.]	[Сенсорная панель]	[ON]	✓	✓	✓
	[Касание вкладки]	[OFF]	✓	✓	✓
	[АФ касанием]	[AF]	✓	✓	✓
	[АФ касанием панели]	[OFF]	✓	✓	✓
[Настройка рычага блокир.]	[Курсор]	[  ]	✓	✓	✓
	[Джойстик]	[  ]	✓	✓	✓
	[Сенсорная панель]	[  ]	✓	✓	✓
	[Диск]	[  ]	✓	✓	✓
[Настр.кн. Fn]	[Настройка в режиме зап.]	—	✓	✓	✓
	[Настройка в режиме воспр.]	—	✓	✓	✓
[Кнопка WB/ISO/Expo.]		[AFTER PRESSING2]	✓	✓	✓
[Настройка отобр. ISO]	[Передний/задний диск]	[  /  ]	✓	✓	✓
	[Отоб. настр. комп. экспоз.]	[OFF]	✓	✓	✓
[Отоб. настр. комп. экспоз.]	[Кн. курсора (вверх/вниз)]	[OFF]	✓	✓	✓
	[Передний/задний диск]	[  /  ]	✓	✓	✓

Меню		Настройка по умолчанию			
[Настройка лимба]	[Назначить лимб (F/SS)]	[SET1]	✓	✓	✓
	[Вращение (F/SS)]	 	✓	✓	✓
	[Назн. диска управления]		✓	✓	✓
	[Компенсация экспоз.]	[OFF]	✓	✓	✓
	[Настр.перекл.пов.диска]	—	✓	✓	✓
	[Поворот (операция с меню)]	 	✓	✓	✓
[Настройки джойстика]	[D.FOCUS Movement]	✓	✓	✓	
[Подсветка кнопок]	[ON2]	✓	✓	✓	
[Кнопка видео (дист.)]	[Видеозапись]	✓	✓	✓	
 [Пользов.]:  [Монитор / Экран (фото)]					
[Авт. просм.]	[Продолжительность (фото)]	[OFF]	✓	✓	✓
	[Продолжительность (6K/4K ФОТО)]	[HOLD]	✓	✓	✓
	[Продолжит. (Пост-фокус)]	[HOLD]	✓	✓	✓
	[Приоритет воспроизв.]	[OFF]	✓	✓	✓
[Пост.предпросм]	[ON]/[OFF]	[OFF]	✓	✓	✓
	[SET]	—	✓	✓	✓
[Гистограмма]	[OFF]	✓	✓	✓	
[Линия разметки фото]	[OFF]	✓	✓	✓	
[Отображение зоны AF]	[ON]	✓	✓	✓	
[Увел. при Live View]	[MODE1]/[MODE2]/[OFF]	[OFF]	✓	✓	✓
	[SET]	[M]	✓	✓	✓
[Режим ночной съемки]	[Экран]	[OFF]	✓	✓	✓
	[LVF]	[OFF]	✓	✓	✓
[Настр. стиля экр./видоиск.]	[Настройка видоискателя]		✓	✓	✓
	[Настройка стиля экрана]		✓	✓	✓















Меню		Настройка по умолчанию			
[Экспонометр]		[OFF]	✓	✓	✓
[Фокусное расст.]		[ON]	✓	✓	✓
[Миг. подсветка]		[OFF]	✓	✓	✓
[Прозрачное наложение]	[ON]/[OFF]	[OFF]	✓		
	[SET]	—	✓		
[Состояние стаб. изображ.]		[OFF]	✓	✓	✓
[Указ. уровня]		[ON]	✓	✓	✓
[Точ. экспонометр яркости]		[OFF]	✓	✓	✓
[Границы кадра]		[OFF]	✓	✓	✓
[Показ./скр. информ. на экране]	[Панель управления]	[ON]	✓	✓	✓
	[Черный экран]	[ON]	✓	✓	✓
 [Пользов.]:  [Монитор / Экран (видео)]					
[V-Log View Assist]	[Чтение файла LUT]	—			
	[Выбор LUT]	[Vlog_709]	✓	✓	
	[LUT View Assist (монитор)]	[OFF]	✓	✓	
	[LUT View Assist (HDMI)]	[OFF]	✓	✓	
[HLG View Assist]	[Экран]	[MODE2]	✓	✓	✓
	[HDMI]	[AUTO]	✓	✓	✓
[Отображ. разверн. анаморф. изображ.]		[OFF]	✓	✓	✓
[Монохр. жив. просм.]		[OFF]	✓	✓	✓
[Маркер центра]		[OFF]	✓	✓	✓
[Маркер видеокадра]	[ON]/[OFF]	[OFF]	✓	✓	✓
	[SET]	—	✓	✓	✓
[Шаблон Зебра]	[ZEBRA1]/[ZEBRA2]/ [ZEBRA1+2]/[OFF]	[OFF]	✓	✓	✓
	[SET]	—	✓	✓	✓
[Осцилл./вектроскоп]		[OFF]	✓	✓	✓
[Цветные полосы]		—	✓	✓	✓
[Экран приор. видео]		[OFF]	✓	✓	✓
[Красная рамка индик. ЗАП]		[OFF]	✓	✓	✓

Меню		Настройка по умолчанию			
 [Пользов.]:  [ВХОД/ВЫХОД]					
[Зап. HDMI на вн. нос.]	[Отображ. информации]	[ON]	✓	✓	✓
	[Понижение качества]	[AUTO]	✓	✓	✓
	[Контр. HDMI Записи]	[OFF]	✓	✓	✓
	[Пониж. качества звука]	[OFF]	✓	✓	✓
	[Звуковой вывод (HDMI)]	[ON]	✓	✓	✓
[Режим вентилятора]	[AUTO1]	✓	✓	✓	
[Индикатор съемки]	[FRONT/REAR]	✓	✓	✓	
 [Пользов.]:  [Объектив / Прочее]					
[Восст.полож.объектива]	[OFF]	✓	✓	✓	
[Упр. кольцом фокусировки]	[NON-LINEAR]/[LINEAR]	[NON-LINEAR]	✓	✓	✓
	[SET]	[150°]	✓	✓	✓
[Данные об объективе]	[Lens1]	✓		✓	
[Подтв. дан. об объективе]	[ON]	✓	✓	✓	
 [Настр.]:  [Карта/файл]					
[Форматир. карты]	—				
[Функц. двойн. разъема кар.]	[Способ записи]		✓		✓
	[Целевой разъем карты]		✓		✓
[Настр. папки / файла]	[Выбрать папку]	—			
	[Создать папку]	—			
	[Настр. имени файла]	[Ссылка на № папки]	✓		✓
[Сброс номера файла]	—				
[Свед. об авторских правах]	[Автор]	[OFF]	✓		✓
	[Владелец авторских прав]	[OFF]	✓		✓
	[Отобр. свед. об авт. правах]	—			
 [Настр.]:  [Монитор / Экран]					
[Режим энергосбереж.]	[Режим сна]	[5MIN.]	✓		✓
	[Режим сна (Wi-Fi)]	[ON]	✓		✓
	[Автооткл. LVF/Экран]	[5MIN.]	✓		✓
	[Экон.энер.при съем.LVF]	—	✓		✓

Меню		Настройка по умолчанию			
[Частота кадров монитора]		[60fps]	✓		✓
[Частота кадров LVF]		[60fps]	✓		✓
[Настр. экрана]/[Видеоискатель]		—	✓		
[Подсветка экрана]/[Яркость LVF]		[AUTO]	✓		✓
[Оставш. уровень заряда бат.]		[  ]	✓		✓
[Информ. ЖК-экран]	[Цвет символов/фона]	[  ]	✓		✓
	[Подсветка]	[H]	✓		✓
	[Отобр. в выкл. сост.]	[ON]	✓		✓
[Сенсор глаза]	[Светочувств.]	[HIGH]	✓		✓
	[Перек.LVF/Экран]	[LVF/MON AUTO]	✓		✓
[Регулир. указ.уровня.]	[Настр]	—	✓		
	[Сброс знач. указ. уровня]	—			
 [Настр.]:  [ВХОД/ВЫХОД]					
[Сигнал]	[Гром.сигнала]	[  ]	✓		✓
	[Гр. з. сиг. AF]	[  ]	✓		✓
	[Тон зв. AF]	[  ]	✓		✓
	[Громк.затв.]	[  ]	✓		✓
	[Звук электр.затвора]	[  ]	✓		✓
[Громк.наушников]		[LEVEL3]	✓		✓
[Wi-Fi]		—	✓		
[Bluetooth]		—	✓		
[USB]	[Режим USB]	[  ][Выбрать вкл. соедин.]	✓		✓
	[Источник питания USB]	[ON]	✓		✓
[Данные батареи]		—			
[Приор. исп. аккумуля.]		[BG]	✓		✓





Меню		Настройка по умолчанию			
[ТВ подключение]	[Режим HDMI (воспр.)]	[AUTO]	✓		✓
	[LUT View Assist (HDMI)]	[OFF]	✓	✓	
	[HLG View Assist (HDMI)]	[AUTO]	✓	✓	✓
	[VIERA Link (CEC)]	[OFF]	✓		✓
	[Цвет фона (воспр.)]	[■]	✓		✓
	[Уровень яркости фото]	[16-255]	✓		✓
[Индикатор доступа к карте]		[ON]	✓		✓
 [Настр.]:  [Настройка]					
[Сохранить в режим польз.]		—	✓		✓
[Загрузить режим польз.]		—	✓		✓
[Настр. режима польз.]	[Предельн. кол-во реж. польз.]	[3]	✓		✓
	[Редактировать название]	—	✓		✓
	[Повт. загр. реж. польз.]	—	✓		✓
	[Выбор данных загрузки]	—	✓		✓
[Сохранить/ Восстановить фотоап.]	[Сохранить]	—			
	[Загрузить]	—			
	[Удалить]	—			
	[Сохранить настройку в формате]	[OFF]	✓		✓
[Сброс]		—			
 [Настр.]:  [Другие]					
[Установить часы]		0:00:00 1/1/2019			
[Часовой пояс]		GMT + 3:00			✓
[Системная частота]		[50.00Hz (PAL)]	✓		✓
[Обновить пиксели]		—			
[Очистка сенсора]		—			
[Язык]		—	✓		

## 18. Принадлежности





Меню	Настройка по умолчанию			
[Просм. версии]	—			
[Онлайн-руководство]	—			
 <b>[Мое меню]:</b>  [Редактировать Мое меню]				
[Добавить]	—	✓		✓
[Сортировка]	—			
[Удал.]	—			
[Отобр.из Моего меню]	[OFF]	✓		✓
 <b>[Восп.]:</b>  [Режим воспроизведения]				
[Реж. воспр.]	[Норм.воспр.]	✓		✓
[Слайд шоу]	—	✓		✓
[Поверн. ЖКД]	[ON]	✓		✓
[Сортировка кадров]	[DATE/TIME]	✓		✓
[Увеличение из полож. АФ]	[OFF]	✓		✓
[LUT View Assist (монитор)]	[OFF]	✓	✓	
[HLG View Assist (Монитор)]	[MODE2]	✓	✓	✓
[Отобраз. разверн. анаморф. изображ.]	[OFF]	✓	✓	✓
 <b>[Восп.]:</b>  [Обработка изображения]				
[Обработка RAW]	—			
[Групп. сохран. 6K/4K ФОТО]	—			
[Подав.шума 6K/4K ФОТО]	[AUTO]	✓		✓
[Видео интер. съемки]	—			
[Покадровое видео]	—			
 <b>[Восп.]:</b>  [Доб./удал. информацию]				
[Защитить]	—			
[Рейтинг]	—			
 <b>[Восп.]:</b>  [Редактировать изобр.]				
[Изм.разм.]	—			
[Поверн.]	—			
[Редакт.видео]	—			
[Копия]	—			
 <b>[Восп.]:</b>  [Другие]				
[Подтверж. удаления]	[Сначала "Нет"]	✓		✓





## Список функций, которые можно задать в каждом режиме записи





Меню		iA	P	A	S	M	
 [Фото]:  [Качество изображения]							
[Фото стиль]		✓	✓	✓	✓	✓	
[Режим замера]			✓	✓	✓	✓	
[Формат]		✓	✓	✓	✓	✓	
[Качество изображения]		✓	✓	✓	✓	✓	
[Разм. кадра]		✓	✓	✓	✓	✓	
[Фото HLG]			✓	✓	✓	✓	
[Реж. выс. разрешения]	[Нач.]		✓	✓	✓	✓	
	[Одновр. запись норм.кадра]		✓	✓	✓	✓	
	[Зад.спуска затвора]		✓	✓	✓	✓	
	[Обработка размыт. при движ.]		✓	✓	✓	✓	
[NR при длинной эксп.]			✓	✓	✓	✓	
[Настр. ISO Dual Native]			✓	✓	✓	✓	
[Чувствит. ISO (фото)]	[Автоуст.ниж.пред.ISO]		✓	✓	✓	✓	
	[Автоуст.верх.пред.ISO]		✓	✓	✓	✓	
[Мин. выдержка]			✓	✓			
[Диапазон эфф. инт. дин.]			✓	✓	✓	✓	
[Компен. виньетирования]			✓	✓	✓	✓	
[Комп. преломл.]			✓	✓	✓	✓	
[Настройка фильтров]	[Эффект фильтра]		✓	✓	✓	✓	
	[Одновр.зап.без фил.]		✓	✓	✓	✓	
 [Фото]:  [Фокус]							
[Польз.настр.АФ(фото)]			✓	✓	✓	✓	
[Всп. ламп. АФ]			✓	✓	✓	✓	





## 18. Принадлежности

Меню		iA	P	A	S	M	
[Усиление контуров фок.]	[ON]/[OFF]	✓	✓	✓	✓	✓	
	[SET]	✓	✓	✓	✓	✓	
[Скорость перемещ. 1-зонного АФ]		✓	✓	✓	✓	✓	
 [Фото]:  [Вспышка]							
[Режим вспышки]		✓	✓	✓	✓	✓	
[Режим срабат. вспышки]			✓	✓	✓	✓	
[Настр.вспышки]			✓	✓	✓	✓	
[Синхр. всп.]			✓	✓	✓	✓	
[Ручная настр. вспышки]			✓	✓	✓	✓	
[Автокомп. экспоз.]			✓	✓	✓	✓	
[Корр.кр.гл.]			✓	✓	✓	✓	
[Беспроводной]			✓	✓	✓	✓	
[Беспроводной канал]			✓	✓	✓	✓	
[Беспроводной FP]			✓	✓	✓	✓	
[Световой сигнал связи]			✓	✓	✓	✓	
[Беспров. настройка]			✓	✓	✓	✓	
 [Фото]:  [Другие (фото)]							
[Брекетинг]	[Тип брекетинга]	✓	✓	✓	✓	✓	
	[Доп. настройки]	✓	✓	✓	✓	✓	
[Бесшумный режим]		✓	✓	✓	✓	✓	
[Стаб. изображения]	[Режим работы]	✓	✓	✓	✓	✓	
	[Корпус.(B.I.S.) / Объек.(O.I.S.)]	✓	✓	✓	✓	✓	
	[Время включения]	✓	✓	✓	✓	✓	
	[Электрон.стаб (видео)]	✓	✓	✓	✓	✓	
	[Усиление стаб. из. (Видео)]	✓	✓	✓	✓	✓	
	[Анаморфный (видео)]	✓	✓	✓	✓	✓	
[Данные об объективе]		✓	✓	✓	✓	✓	

Меню		iA	P	A	S	M	
[Настр. серии кадров 1]		✓	✓	✓	✓	✓	
[Настр. серии кадров 2]		✓	✓	✓	✓	✓	
[Тип затвора]		✓	✓	✓	✓	✓	
[Зад. спуска затвора]		✓	✓	✓	✓	✓	
[Расш. телепр.]		✓	✓	✓	✓	✓	
[Интерв. съемка/аним.]		✓	✓	✓	✓	✓	
[Авт. таймер]		✓	✓	✓	✓	✓	
[Умен. мерц. (фото)]		✓	✓	✓	✓	✓	
[6K/4K ФОТО]	[Разм. кадр./ Скор. серийн. съем.]	✓	✓	✓	✓	✓	
	[Метод записи]	✓	✓	✓	✓	✓	
	[Предварит. серийн. съемка]	✓	✓	✓	✓	✓	
[Пост-фокус]		✓	✓	✓	✓	✓	
[Множественная экспозиц.]	[Нач.]		✓	✓	✓	✓	
	[Автоусил.]		✓	✓	✓	✓	
	[Наложение]		✓	✓	✓	✓	
[Запись штампа врем.]		✓	✓	✓	✓	✓	
 <b>[Видео]:</b>  [Качество изображения]							
[Реж. выдержки]							✓
[Фото стиль]		✓	✓	✓	✓	✓	✓
[Режим замера]			✓	✓	✓	✓	✓
[Настр. ISO Dual Native]			✓	✓	✓	✓	✓
[Чувствит. ISO (видео)]	[Автоуст. ниж. пред. ISO]						✓
	[Автоуст. верх. пред. ISO]						✓
[Синхронное скан.]							✓
[Умен. мерцания (видео)]			✓	✓	✓	✓	
[Базовый ур. цвета]							✓
[SS/опер. Усиления]							✓
[Диапазон эфф. инт. дин.]			✓	✓	✓	✓	✓

## 18. Принадлежности

Меню		iA	P	A	S	M	
[Компен. виньетирования]			✓	✓	✓	✓	✓
[Комп. преломл.]			✓	✓	✓	✓	✓
[Настройка фильтров]	[Эффект фильтра]		✓	✓	✓	✓	✓
	[Одновр. зап. без фил.]		✓	✓	✓	✓	
 <b>[Видео]:</b>  [Формат изображения]							
[Формат файла записи]		✓	✓	✓	✓	✓	✓
[Область изобр. видео]		✓	✓	✓	✓	✓	✓
[Кач-во зап.]		✓	✓	✓	✓	✓	✓
[Кач-во зап. (Мой список)]		✓	✓	✓	✓	✓	✓
[Измен. част. кадров]							✓
[Временной код]	[Отобр. врем. кода]	✓	✓	✓	✓	✓	✓
	[Прямой подсчет]	✓	✓	✓	✓	✓	✓
	[Знач. временного кода]	✓	✓	✓	✓	✓	✓
	[Режим врем. кода]	✓	✓	✓	✓	✓	✓
	[Выв. Врем. код HDMI]						✓
	[Внеш. настр. тайм-кода]						✓
[Уровень яркости]		✓	✓	✓	✓	✓	✓
 <b>[Видео]:</b>  [Фокус]							
[Польз.настр.АФ(видео)]	[ON]/[OFF]	✓	✓	✓	✓	✓	✓
	[SET]	✓	✓	✓	✓	✓	✓
[Непрер. АФ]		✓	✓	✓	✓	✓	✓
[Всп. ламп. АФ]			✓	✓	✓	✓	✓
[Усиление контуров фок.]	[ON]/[OFF]	✓	✓	✓	✓	✓	✓
	[SET]	✓	✓	✓	✓	✓	✓
[Скорость перемещ. 1-зонного АФ]		✓	✓	✓	✓	✓	✓

Меню		iA	P	A	S	M	
 [Видео]:  [Аудио]							
[Отобр. ур. громк. записи]		✓	✓	✓	✓	✓	✓
[Отключить звук. Вход]		✓	✓	✓	✓	✓	✓
[Ур. усиления гр. записи]		✓	✓	✓	✓	✓	✓
[Рег. ур. громк. записи]		✓	✓	✓	✓	✓	✓
[Огр. ур. громк. записи]		✓	✓	✓	✓	✓	✓
[Подав. шума ветра]		✓	✓	✓	✓	✓	✓
[Шумоподав.]		✓	✓	✓	✓	✓	✓
[Гнездо для микрофона]		✓	✓	✓	✓	✓	✓
[Спец. микрофон]		✓	✓	✓	✓	✓	✓
[Парам. адапт. микр. XLR]		✓	✓	✓	✓	✓	✓
[Вывод звука]		✓	✓	✓	✓	✓	✓
[Громк. наушников]		✓	✓	✓	✓	✓	✓
 [Видео]:  [Другие (видео)]							
[Бесшумный режим]		✓	✓	✓	✓	✓	✓
[Стаб. изображения]	[Режим работы]	✓	✓	✓	✓	✓	✓
	[Корпус(B.I.S.) / Объек.(O.I.S.)]	✓	✓	✓	✓	✓	✓
	[Время включения]	✓	✓	✓	✓	✓	
	[Электрон.стаб (видео)]	✓	✓	✓	✓	✓	✓
	[Усиление стаб. из. (Видео)]	✓	✓	✓	✓	✓	✓
	[Анаморфный (видео)]	✓	✓	✓	✓	✓	✓
	[Данные об объективе]	✓	✓	✓	✓	✓	✓
[Перемещение фокуса]							✓
[Циклическая запись (видео)]							✓
[Запись сегмент. файла]		✓	✓	✓	✓	✓	✓
[Живое кадрирование]							✓
[Запись штампа врем.]		✓	✓	✓	✓	✓	✓

## Технические характеристики

Для повышения рабочих параметров технические характеристики могут быть изменены.

### Корпус цифровой фотокамеры (DC-S1H):

Информация для вашей безопасности

<b>Источник питания:</b>	9,0 V===
<b>Потребление энергии:</b>	6,3 Вт (при записи с использованием экрана), 4,8 Вт (при воспроизведении с использованием экрана) [При использовании сменных объективов (S-R24105)]

Тип	
<b>Тип</b>	Беззеркальная цифровая фотокамера
<b>Записывающий носитель</b>	Карта памяти SD / Карта памяти SDHC* / Карта памяти SDXC* * Соответствует UHS-I/UHS-II класса скорости UHS 3, UHS-II класса скорости видео 90 Доступна функция записи в два отсека.
<b>Крепление объектива</b>	Leica Camera AG L-Mount
Светочувствительный элемент	
<b>Светочувствительный элемент</b>	35 мм полнокадровый датчик CMOS (35,6 мм×23,8 мм), общее количество пикселей 25.280.000, основной светофильтр
<b>Количество рабочих пикселей фотокамеры</b>	24.200.000 пикселей
Широта	
14+ делений ([V-Log])	

<b>Формат записи для фотоснимков</b>	
<b>Формат файлов для фотоснимков</b>	JPEG (соответствует DCF, соответствует Exif 2.31) / RAW / фото HLG (соответствует CTA-2072)
<b>Формат файлов для снимков 6К/4К</b>	6К Фото: MP4 (H.265/HEVC, AAC (2 кан.)) 4К Фото: MP4 (H.264/MPEG-4 AVC, AAC (2 кан.))
<b>Размер снимка (пикселей)</b>	<p><b>Для снимков формата [4:3]</b></p> <p>[L]: 5328×4000 (3536×2656)*  [M]: 3792×2848 (2560×1920)*  [S]: 2688×2016 (1840×1376)*  [Реж. выс. разрешения]: 10656×8000  6К Фото: 4992×3744  4К Фото: 3328×2496 (3328×2496)*  [Фото HLG] ([Full-Res.]): 5312×3984  [Фото HLG] ([4K-Res.]): 2880×2160 (2880×2160)*</p> <p><b>Для снимков формата [3:2]</b></p> <p>[L]: 6000×4000 (3888×2592)*  [M]: 4272×2848 (2784×1856)*  [S]: 3024×2016 (1968×1312)*  [Реж. выс. разрешения]: 12000×8000  6К Фото: 5184×3456  4К Фото: 3504×2336 (3504×2336)*  [Фото HLG] ([Full-Res.]): 5984×4000  [Фото HLG] ([4K-Res.]): 3232×2160 (3232×2160)*</p> <p><b>Для снимков формата [16:9]</b></p> <p>[L]: 6000×3368 (4064×2288)*  [M]: 4272×2400 (2816×1584)*  [S]: 3024×1704 (1920×1080)*  [Реж. выс. разрешения]: 12000×6736  4К Фото: 3840×2160 (3840×2160)*  [Фото HLG] ([Full-Res.]): 5888×3312  [Фото HLG] ([4K-Res.]): 3840×2160 (3840×2160)*</p> <p>* Цифры в скобках указаны для объективов Super 35 мм/APS-C</p>

<b>Размер снимка (пикселей)</b>	<p><b>Для снимков формата [1:1]</b>          [L]: 4000×4000 (2656×2656)*          [M]: 2848×2848 (1920×1920)*          [S]: 2016×2016 (1376×1376)*          [Реж. выс. разрешения]: 8000×8000          4К Фото: 2880×2880 (2880×2880)*          [Фото HLG] ([Full-Res.]): 4000×4000          [Фото HLG] ([4K-Res.]): 2144×2144 (2144×2144)*</p> <p><b>Для снимков формата [65:24]</b>          [L]: 6000×2208</p> <p><b>Для снимков формата [2:1]</b>          [L]: 6000×3000</p> <p>* Цифры в скобках указаны для объективов Super 35 мм/APS-C</p>	
<b>Качество изображения снимков</b>	Высокое / Обычное / RAW+Высокое / RAW+Обычное / RAW	
<b>Формат видеозаписи</b>		
<b>Формат видеозаписи</b>	AVCHD Progressive / AVCHD / MP4 (H.264/MPEG-4 AVC, H.265/HEVC) / MOV (H.264/MPEG-4 AVC, H.265/HEVC)	
<b>Формат записи звука</b>	AVCHD	Dolby Audio (2 кан.)
	MP4	AAC (2 кан.)
	MOV	LPCM (2 кан., 48 кГц/16 бит)* * В случае прикрепления микрофонного адаптера XLR (DMW-XLR1: поставляется отдельно) можно выбрать LPCM (2 кан., 48 кГц/24 бит, 96 кГц/24 бит)
<b>Частота системы</b>	59,94 Гц / 50,00 Гц / 24,00 Гц	
<b>Качество изображения видео</b>	Информацию о разрешении, частоте кадров при записи и других элементах качества записи см. на стр. 255.	



<b>Видеоискатель</b>	
<b>Система</b>	Формат 4:3, 0,5 дюйма, припл. 5.760.000 точек, органический электролюминесцентный (OLED) видеоискатель
<b>Кэффициент поля обзора</b>	Припл. 100%
<b>Увеличение</b>	Припл. $0,78 \times (-1,0 \text{ м}^{-1} 50 \text{ мм на бесконечности, при установке формата на [3:2])$
<b>Точка обзора</b>	Припл. 21 мм (при $-1,0 \text{ м}^{-1}$ )
<b>Диапазон настройки диоптра</b>	От $-4,0$ до $+2,0$ диоптрий
<b>Датчик приближения глаза</b>	Да
<b>Монитор</b>	
<b>Система</b>	Формат 3:2, 3,2 дюйма, припл. 2.330.000 точек экрана, емкостный сенсорный экран
<b>Кэффициент поля обзора</b>	Припл. 100%
<b>Информационный ЖК-экран</b>	
1,8 дюйма, $303 \times 230$ точек, черно-белый ЖК-экран	
<b>Фокус</b>	
<b>Тип АФ</b>	Через объектив на основе распознавания изображения (контрастная АФ)
<b>Режим фокусировки</b>	AFS / AFC / MF
<b>Режим АФ</b>	Автоматическое распознавание (лиц/глаз/тела/животных) / Слежение / 225-зонная фокусировка / Зона (вертикальная/горизонтальная) / Зона (квадрат) / Зона (овал) / 1-зонная фокусировка + Дополнительная / 1-зонная фокусировка / Очень точно / Пользовательская 1, 2, 3, Выбор зоны фокусировки возможен при помощи касания или джойстиком

Управление экспозицией		
<b>Система измерения освещенности, Режим замера освещенности</b>	1728-зонный режим замера, многоточечный режим замера / центровзвешенный режим замера / точечный замер / режим замера со взвешенным выделением	
<b>Диапазон измерения</b>	От EV 0 до EV 18 (объектив F2.0, преобразование ISO100)	
<b>Экспозиция</b>	Режим программы АЭ (P) / приоритета диафрагмы АЭ (A) / приоритета выдержки АЭ (S) / ручной экспозиции (M)	
<b>Компенсация экспозиции</b>	Шаг 1/3 EV, $\pm 5$ EV	
<b>Светочувствительность ISO (стандартная выходная светочувствительность)</b>	АВТО / от 100 до 51200, При установке [Увел. чувств. ISO]: АВТО / от 50 до 204800, Шаг 1/3 EV	
<b>Настройка ISO Dual Native</b>	Авто	Базовая светочувствительность: 100/640 (приведенные значения дБ основаны на 100) АВТО / от 100 до 51200 При установке [Увел. чувств. ISO]: АВТО / от 50 до 204800
	Низкая светочувствительность	Базовая светочувствительность: 100 АВТО / от 100 до 800 При установке [Увел. чувств. ISO]: АВТО / от 50 до 800
	Высокая светочувствительность	Базовая светочувствительность: 640 АВТО / от 640 до 51200 При установке [Увел. чувств. ISO]: АВТО / от 320 до 204800
<b>Настройка ISO Dual Native (V-Log)</b>	Авто	Базовая светочувствительность: 640/4000 (приведенные значения дБ основаны на 640) АВТО / от 640 до 51200 При установке [Увел. чувств. ISO]: АВТО / от 320 до 51200
	Низкая светочувствительность	Базовая светочувствительность: 640 АВТО / от 640 до 5000 При установке [Увел. чувств. ISO]: АВТО / от 320 до 5000
	Высокая светочувствительность	Базовая светочувствительность: 4000 АВТО / от 4000 до 51200 При установке [Увел. чувств. ISO]: АВТО / от 2000 до 51200

<b>Настройка ISO Dual Native (Cinelike D2/ Cinelike V2)</b>	Авто	Базовая светочувствительность: 200/1250 (приведенные значения дБ основаны на 200) АВТО / от 200 до 51200 При установке [Увел. чувств. ISO]: АВТО / от 100 до 204800
	Низкая светочувствительность	Базовая светочувствительность: 200 АВТО / от 200 до 1600 При установке [Увел. чувств. ISO]: АВТО / от 100 до 1600
	Высокая светочувствительность	Базовая светочувствительность: 1250 АВТО / от 1250 до 51200 При установке [Увел. чувств. ISO]: АВТО / от 640 до 204800
<b>Настройка ISO Dual Native (видео HLG/ фото HLG)</b>	Авто	Базовая светочувствительность: 400/2500 (приведенные значения дБ основаны на 400) АВТО / от 400 до 51200 При установке [Увел. чувств. ISO]: АВТО / от 400 до 204800
	Низкая светочувствительность	Базовая светочувствительность: 400 АВТО / от 400 до 3200
	Высокая светочувствительность	Базовая светочувствительность: 2500 АВТО / от 2500 до 51200 При установке [Увел. чувств. ISO]: АВТО / от 2500 до 204800
<b>Стабилизатор изображения</b>		
<b>Тип стабилизатора изображения</b>	Соответствует 5-осному стабилизатору с подвижной матрицей, двойной стабилизатор изображения Dual I.S.2	
<b>Эффект стабилизатора изображения</b>	<p>Стабилизатор изображения в корпусе: 6,0 делений [Фокусное расстояние f=50 мм, при использовании сменного объектива (S-X50)]</p> <p>Режим Dual I.S.2: 6,5 делений [Фокусное расстояние f=105 мм, при использовании сменного объектива (S-R24105)]*</p> <p>(На основе стандарта CIPA, рыскание/продольное направление)</p> <p>* Встроенное ПО версии 1.1 или более поздней</p>	
<b>Баланс белого</b>		
<b>Режим баланса белого</b>	AWB / AWBc / AWBw / Дневной свет / Облачно / Тень / Лампы накаливания / Вспышка / Установленный режим 1, 2, 3, 4 / Цветовая температура 1, 2, 3, 4	

<b>Затвор</b>		
<b>Формат</b>	Фокальный затвор	
<b>Выдержка</b>	Снимки: Механический затвор: от руки (макс. прибл. 30 минут), от 60 секунд до 1/8000 секунды Электронная передняя шторка: от руки (макс. прибл. 30 минут), от 60 секунд до 1/2000 секунды Электронный затвор: от руки (макс. прибл. 60 секунд), от 60 секунд до 1/8000 секунды Видеоролики: От 1/25* секунды до 1/16000 секунды * При установке [Реж. выдержки] на [M] в [AF/M] и установке режима фокусировки на [MF] для этой настройки можно задать значение до 1/2	
<b>Серийная съемка</b>		
<b>Механический затвор/ Электронная передняя шторка затвора</b>	Высокая скорость	9 кадров в секунду ([AFS], [MF]) / 6 кадров в секунду ([AFC])
	Средняя скорость	5 кадров в секунду
	Низкая скорость	2 кадра в секунду
<b>Электронный затвор</b>	Высокая скорость	9 кадров в секунду ([AFS], [MF]) / 5 кадров в секунду ([AFC])
	Средняя скорость	5 кадров в секунду
	Низкая скорость	2 кадра в секунду
<b>Максимальное количество записываемых кадров</b>	[FINE] / [STD.]: 999 кадров или больше [RAW+FINE] / [RAW+STD.] / [RAW]: 60 кадров или больше (Когда запись выполняется согласно условиям испытаний, установленным компанией Panasonic)	
<b>Минимальное освещение</b>		
Прибл. 6 люкс (системная частота 59,94 Гц, выдержка 1/30 секунды)		
Прибл. 6 люкс (системная частота 50,00 Гц, выдержка 1/25 секунды)		
[При использовании сменных объективов (S-R24105)]		

<b>Вспышка (при использовании внешней вспышки)</b>	
<b>Режим вспышки</b>	Авто / Авто/Уменьшение эффекта красных глаз / Принудительное включение вспышки / Принудительное включение/Уменьшение эффекта красных глаз / Замедленная синхронизация / Замедленная синхронизация/Уменьшение эффекта красных глаз / Принудительное выключение вспышки
<b>Скорость синхронизации вспышки</b>	Равняется или меньше 1/320 секунды* * Ведущее число уменьшается при значении 1/320 секунды только в режимах [S]/[M]
<b>Увеличение</b>	
<b>Дополнительное телескопическое преобразование (снимок)</b>	Макс. 2× *(при выборе размера снимка [S].) * Макс. 1,9× при использовании объективов Super 35 мм/APS-C
<b>Микрофон / Динамик</b>	
<b>Микрофон</b>	Стерео
<b>Динамик</b>	Моно
<b>Интерфейс</b>	
<b>USB</b>	USB Type-C™, SuperSpeed USB3.1 GEN1, Поддерживает USB Power Delivery (передачу энергии через USB) (9,0 В/3,0 А)
<b>[HDMI]</b>	HDMI тип A
<b>[REMOTE]</b>	гнездо Ø 2,5 мм
<b>[MIC]</b>	Мини-гнездо стерео Ø 3,5 мм, Вход микрофона (с питанием) / вход микрофона / линейный вход (для переключения между этими входами используйте меню), Стандартный входной уровень: –55 дБВ (вход микрофона) / –10 дБВ (линейный вход)
<b>Наушники</b>	Мини-гнездо стерео Ø 3,5 мм
<b>Синхронизация вспышки</b>	Да
<b>Ввод/вывод сигнала временного кода</b>	Да (подключите кабель-переходник BNC (поставляется в комплекте) к гнезду синхронизации вспышки) Вход: от 1,0 В до 4,0 В [p-p], 10 кОм Выход: 2,0 В ±0,5 В [p-p], низкое сопротивление
<b>Брызгозащищенность</b>	
Да	

<b>Наружные размеры / масса</b>	
<b>Наружные размеры</b>	Прибл. 151,0 мм (Ш)×114,2 мм (В)×110,4 мм (Г) (без выступающей части)
<b>Масса</b>	Прибл. 1164 г (с одной картой памяти и аккумулятором) Прибл. 1052 г (только корпус камеры)
<b>Операционная среда</b>	
<b>Рекомендуемая рабочая температура</b>	От –10 °С до 40 °С • Рабочие характеристики аккумулятора временно ухудшаются при низкой температуре (от –10 °С до 0 °С), при этом уменьшается количество записываемых снимков и доступное для записи время.
<b>Допустимая влажность помещения</b>	От 10%RH до 80%RH

# Указатель

## Числа

1 снимок "6К/4К ФОТО" .....	372
1 снимок RAW+JPG .....	371
1 снимок с точечной экспозицией .....	371
1-зонная (АФ) .....	113
1-зонная+ (АФ) .....	113
225-зонный (АФ) .....	110
6К/4К ФОТО .....	136, 407

## A

AF ON .....	98, 125
AF+AE .....	120
AFC .....	96
AFS .....	96
Android .....	468
AVCHD .....	255, 412
Автоматическая экспозиция в P/A/S/M .....	243, 420

## B

Bluetooth .....	449, 469
-----------------	----------

## D

DC адаптер .....	541
------------------	-----

## H

HDAVI Control™ .....	525
HLG View Assist .....	314, 439
HLG View Assist (Монитор) .....	458

## I

iOS .....	468
-----------	-----

## L

LUMIX CLUB .....	518
LUMIX Sync .....	468
LUMIX Tether .....	533
LUT View Assist .....	310, 439

LUT View Assist (монитор) .....	458
---------------------------------	-----

## M

MOV .....	255, 412
MP4 .....	255, 412

## P

PHOTOfunSTUDIO .....	530
PictBridge .....	535

## R

RAW .....	90
-----------	----

## S

SS/операция усиления .....	286, 411
----------------------------	----------

## T

TTL .....	234, 235, 403
-----------	---------------

## U

USB .....	449
USB PD (передача энергии через USB) .....	43

## V

VIERA Link (CEC) .....	452, 525
V-Log .....	308
V-Log View Assist .....	310, 439

## W

Wi-Fi .....	448, 465
WPS .....	508, 512

## A

Автоматическая компенсация экспозиции .....	237, 403
Автоматический баланс белого .....	205
Автоматический просмотр .....	430
Автоматический таймер .....	158, 406

Автоматическое определение сцены .....	82
Автоотключение LVF/экрана ....	46, 445
Автопередача .....	449, 486
Автоустановка времени .....	449, 490
Автофокусировка .....	97
Автофокусировка при низкой освещенности .....	98
Аккумулятор .....	36, 39, 573
Анаморфный (видео) .....	182, 405
АФ .....	97
АФ и затвор .....	424
АФ касанием .....	84, 120, 425
АФ касанием панели .....	121, 425
АФ по глазам .....	424
АФ+РФ .....	421

**Б**

Базовый уровень цвета .....	279, 411
Баланс белого .....	204
Батарейная ручка .....	539
Беспроводная вспышка .....	238
Беспроводная настройка .....	240, 404
Беспроводная печать .....	502
Беспроводной .....	239, 404
Беспроводной FP .....	241, 404
Беспроводной канал .....	239, 404
Бесшумный режим .....	174, 405
Блокировка АФ/АЭ .....	199
Блокировка кольца фокусировки ....	422
Блокировка функции Wi-Fi .....	518
Брекетинг .....	160, 405
Брекетинг баланса белого .....	165
Брекетинг баланса белого (цветовая температура) .....	165
Брекетинг диафрагмы .....	163
Брекетинг фокуса .....	164
Брекетинг экспозиции .....	163
Быстрая АФ .....	424

**В**

Ввод символов .....	464
Веб-услуга .....	504
Ведение журнала местоположений .....	449, 488
Видео HLG .....	312
Видео интервальной съемки .....	459
Видео с высокой частотой кадров ...	300
Видеосъемка .....	242
Видеоискатель .....	68, 446, 542
Внешний микрофон .....	340
Внешний экран/внешний рекордер ...	329
Внешняя вспышка .....	228
Внешняя настройка тайм-кода .....	269
Возврат из режима сна .....	449, 482
Воспроизведение 6К/4К Фото .....	374
Воспроизведение видео .....	349
Воспроизведение на ТВ .....	524
Воспроизведите .....	347
Воспроизвести снимок .....	347
Восстановление положения объектива .....	443
Временной код .....	268, 412
Вспомогательная кнопка видеосъемки .....	62, 242
Вспомогательная лампочка АФ .....	401
Вспышка .....	228
Входное отверстие вентилятора .....	59
Вывод HDMI .....	329
Вывод записи по HDMI ....	335, 338, 442
Вывод звука .....	345, 414
Вывод звука (HDMI) .....	339, 442
Высветить .....	436
Выходное отверстие вентилятора ...	59

**Г**

Гистограмма .....	432
Гнездо HDMI .....	329, 522
Гнездо для микрофона .....	340, 414



- Гнездо для наушников..... 345
- Гнездо синхронизации вспышки ..... 229
- Границы кадра ..... 439
- Громкость наушников ..... 346, 415, 448
- Групповое сохранение 6К/4К ФОТО  
..... 148, 459
- Д**
- 
- Данные батареи ..... 450
- Данные об объективе ..... 183, 405, 443
- Держатель кабеля ..... 330
- Джойстик..... 66
- Диск управления ..... 65
- Дистанционная съемка..... 467, 480
- Дистанционное пробуждение... 449, 489
- Доводка после записи ..... 143
- Дополнительное телескопическое  
преобразование ..... 128, 406
- Доступное время непрерывной записи  
..... 580
- Доступное для записи время ..... 579
- Доступное для записи время (для  
видеосъемки) ..... 583
- Ж**
- 
- Живое кадрирование..... 304, 416
- З**
- 
- Загрузить режим пользователя  
..... 386, 453
- Задержка спуска затвора ..... 406
- Задний диск..... 65
- Запись в анаморфном формате... 17, 315
- Запись в режиме интервальной съемки  
..... 149
- Запись с логарифмической гамма-  
коррекцией ..... 308
- Запись сегментированного файла  
..... 322, 416
- Запись штампа времени ..... 409
- Зарегистрировать в избранном  
(соединение Wi-Fi) ..... 513
- Зарядка ..... 36
- Затвор касанием ..... 84
- Затвор половинным нажатием..... 424
- Защита ..... 460
- Звездная АФ ..... 98
- Звуковой сигнал ..... 448
- Зона (АФ) ..... 111
- И**
- 
- Изменение размера ..... 461
- Изменение разъема карты  
..... 348, 374, 381
- Изменяемая частота кадров ... 297, 412
- Изображение группы..... 356
- Имя устройства ..... 517
- Индикатор доступа к карте ..... 49, 452
- Индикатор съемки..... 242, 442
- Интеллектуальный автоматический  
режим ..... 81
- Интеллектуальный динамический  
диапазон ..... 399
- Интервальная съемка..... 149, 406
- Информационный ЖК-экран  
..... 33, 248, 447
- Источник питания USB ..... 449
- К**
- 
- Кабель HDMI..... 329, 522, 524, 526
- Карта ..... 25, 48, 92, 574
- Качество записи ..... 255, 412
- Качество записи (Мой список)... 265, 412
- Качество изображения ..... 213
- Качество снимка..... 90, 396
- Класс скорости SD ..... 26
- Класс скорости UHS ..... 26
- Класс скорости видео ..... 26
- Кнопка Fn ..... 367, 368
- Кнопка V.MODE ..... 68

Кнопка WB/ISO/экспозиции.....	427
Кнопка видео (дистанционной) .....	430, 541
Кнопка видеосъемки .....	62, 242
Количество записываемых снимков .....	579
Количество записываемых фотоснимков.....	582
Количество распечаток.....	537
Количество снимков при непрерывной записи.....	134
Комбинированная настройка режима творческого видео.....	252, 420
Компенсация контрового света.....	82
Компенсация преломления.....	400
Компенсация теней.....	400
Компенсация экспозиции.....	197
Конденсация.....	20
Контраст.....	213
Контроль записи по HDMI.....	338, 442
Контрольные линии фото.....	433
Копирование.....	462
Коррекция красных глаз.....	233, 404
Красная рамка индикации ЗАПИСИ... ..	441
Крышка горячего башмака для принадлежностей.....	228

**М**

Маркер видеокadra.....	295, 440
Маркер центра.....	440
Меню быстрого доступа.....	73, 378
Меню видео.....	410
Меню воспроизведения.....	456
Меню настройки.....	444
Меню настройки Wi-Fi.....	448, 517
Меню фото.....	396
Метка расстояния до объекта съемки .....	126
Механический затвор.....	175, 405
Микрофонный адаптер XLR.....	343

Минимальная скорость затвора.....	398
Многоточечный режим замера.....	185
Множественная экспозиция.....	408
Мое меню.....	387
Монохромный живой просмотр.....	440

**Н**

Наглазник.....	572
Наплечный ремень.....	34
Направленный стереомикрофон .....	340, 414
Настройка ISO Dual Native .....	203, 397, 410
Настройка баланса белого.....	208
Настройка блокировочного рычажка .....	426
Настройка вспышки.....	235, 403
Настройка гамма-функции (фотостиль) .....	210, 396
Настройка джойстика.....	429
Настройка диоптрий.....	68
Настройка дисков.....	428
Настройка микрофонного адаптера XLR.....	343, 414
Настройка отображения LVF/экрана .....	435
Настройка переключения поворотного диска.....	376, 429
Настройка расширения точки АФ... ..	424
Настройка серии кадров 1 .....	132, 136, 405
Настройка серии кадров 2 .....	132, 136, 405
Настройка точной АФ.....	423
Настройка фильтров.....	216, 401
Настройки Q.Меню.....	378, 425
Настройки кнопки Fn.....	369, 426
Настройки папок/файлов.....	93, 444
Настройки пользовательского режима .....	384, 453

Настройки сети Wi-Fi .....	449	Отображение информации (во время вывода HDMI) .....	338, 442
Настройки фотостилля .....	418	Отображение развернутого анаморфного изображения .....	316, 440, 458
Настройки экрана .....	446	Отображение уровня громкости записи .....	283, 413
Насыщенность .....	213	Отправка изображения (смартфон) .....	449, 496, 498
Начальная точка AFC (225-зонный) .....	110, 425	Оттенок .....	213
Непрерывная АФ .....	15, 275, 413	Очень точно (АФ) .....	114
Непрерывный предварительный просмотр .....	431	Очистка .....	571
Номер папки .....	93, 95, 528, 550, 552	Очистка сенсора .....	454
Номер файла .....	93, 528, 550, 552		

## О

Область изображения видео ...	266, 412
Облачная служба синхронизации ...	506
Обнаружение лица/глаз/тела/животных .....	83, 105
Обновление встроенного ПО ...	19, 455
Обновление пикселей .....	454
Обработка RAW .....	359, 459
Объектив .....	23, 51
Ограничение облака .....	515
Ограничитель уровня громкости записи .....	285, 414
Одновременная запись без фильтра .....	221, 401
Онлайн-руководство .....	455
Оптическое увеличение .....	127
Оставшийся уровень заряда батареи .....	446
Осциллограф/вектроскоп .....	288, 441
От руки .....	195, 482
Отключить вход звука .....	283, 413
Отображаемая настройка ISO .....	427
Отображаемая настройка компенсации экспозиции .....	427
Отображение вспомогательного окна при ручной фокусировке .....	422
Отображение зоны АФ .....	433

## П

Панель управления .....	70, 75, 546
Пароль Wi-Fi .....	517
Перегиб .....	280
Передний диск .....	65
Переключатель записи/воспроизведения .....	372, 374
Переключение LVF/экран .....	447
Переключение фокуса по вертикали/горизонтали .....	122, 421
Перемещение области фокусировки .....	425
Перемещение фокуса .....	301, 416
Печать .....	502, 535
Печать с датой .....	537
Повернуть ЖКД .....	457
Поворот .....	461
Подавление шума .....	214
Подавление шума 6К/4К ФОТО .....	144, 459
Подавление шума ветра .....	285, 414
Подавление шума при длительной экспозиции .....	397
Подача питания .....	43
Подключение ПК .....	499, 517, 527, 533

Подсветка информационного ЖК-экрана.....	72, 447
Подсветка кнопок .....	429
Подсказка при ручной фокусировке...	422
Подтверждение данных об объективе .....	443
Подтверждение удаления .....	463
Покадровая анимация .....	153, 406
Покадровое видео .....	459
Показ/скрытие для режима АФ .....	423
Показ/скрытие расположения на мониторе.....	439
Пользовательская настройка (АФ) ...	116
Пользовательская настройка АФ (видео).....	277, 413
Пользовательская настройка АФ (фото).....	101, 401
Пользовательский режим .....	383
Пользовательское меню .....	418
Помощь при ручной фокусировке...	422
Понижающее преобразование .....	335
Понижающее преобразование (во время вывода HDMI).....	335, 442
Понижающее преобразование звука .....	339, 442
Пост-фокус.....	166, 408
Предварительная серийная съемка .....	140, 407
Предварительная серийная съемка 6К/4К .....	138
Предварительный просмотр .....	196
Привязанная запись.....	533
Принудительное выключение вспышки .....	231
Приоритет в использовании аккумуляторов .....	450, 539
Приоритет фокуса/спуска .....	421
Прозрачное наложение .....	437
Просмотр версии.....	455

Пульт дистанционного управления затвором.....	481, 540
-----------------------------------------------	----------

## Р

Размер бумаги .....	537
Размер кадра .....	88, 396
Размер при отправке.....	515
Разъем USB .....	41, 522
Расположение на странице .....	537
Расширение точки АФ .....	100
Регистрация в "Моем списке" .....	265
Регулировка смещения экспозиции...	419
Регулировка указателя уровня.....	448
Регулировка уровня громкости записи .....	284, 414
Редактирование видео.....	364, 461
Режим HDMI (воспроизведение) ....	451
Режим USB.....	449
Режим АФ .....	103
Режим вентилятора .....	442
Режим воспроизведения.....	457
Режим вспышки .....	231, 403
Режим высокого разрешения...	222, 397
Режим замера .....	185, 396
Режим замера с приоритетом света .....	185
Режим записи.....	63
Режим ночной съемки .....	435
Режим приоритета выдержки АЭ ...	191
Режим приоритета диафрагмы АЭ... 188	
Режим программы АЭ .....	186
Режим ручной экспозиции .....	193
Режим сна .....	46, 445
Режим сна (Wi-Fi) .....	46, 445
Режим срабатывания вспышки .....	234, 403
Режим срабатывания затвора .....	131
Режим творческого видео .....	247
Режим фокусировки .....	96
Режим экспозиции .....	249, 410

- Рейтинг ..... 460
- Ручная настройка вспышки  
..... 234, 240, 403
- Ручная фокусировка ..... 123
- РФ ..... 123
- Рычажок блокировки управления ..... 67
- С**
- 
- Сброс ..... 80, 453
- Сброс компенсации экспозиции ..... 420
- Сброс на настройки по умолчанию  
..... 373, 374
- Сброс номера файла ..... 95, 444
- Сведения об авторских правах ..... 444
- Свет ..... 213
- Световой сигнал связи ..... 241, 404
- Светочувствительность ISO ..... 200
- Светочувствительность ISO (видео)  
..... 282, 410
- Светочувствительность ISO (фото) ... 398
- Сенсор глаза ..... 447
- Сенсорная АЭ ..... 85
- Сенсорная вкладка ..... 425
- Сенсорное увеличение ..... 129
- Сенсорный экран ..... 66
- Серийная съемка ..... 132
- Серийная съемка 6K/4K ..... 137
- Серийная съемка 6K/4K (S/S) ..... 138
- Сетевой адаптер ..... 541, 574
- Сетевой адрес ..... 518
- Синхронизация вспышки ..... 236, 403
- Синхронное сканирование ..... 318, 410
- Системная частота ..... 253, 454
- Скорость отображения LVF ..... 445
- Скорость отображения на мониторе  
..... 445
- Скорость перемещения 1-зонной АФ  
..... 403
- Скорость серийной съемки ..... 133
- Слайд шоу ..... 457
- Слежение (АФ) ..... 83, 108
- Смена программы ..... 187
- Снижение эффекта роллинг-шаттера  
..... 143
- Совмещение фокуса ..... 171
- Соединительный кабель USB  
... 37, 41, 43, 522, 528, 529, 532, 534, 535
- Создание снимка на основе  
видеоролика ..... 351
- Сортировка кадров ..... 457
- Состояние стабилизатора  
изображения ..... 437
- Сохранение (рекордер) ..... 532
- Сохранение/восстановление  
настройки фотокамеры ..... 389, 453
- Сохранить в режим пользователя  
..... 383, 453
- Специальный микрофон ..... 341, 414
- Стабилизатор изображения ... 177, 405
- Стандарт DCF ..... 348
- Степень сжатия ..... 90, 396
- Стиль отображения LVF/экрана ..... 372
- Т**
- 
- ТВ подключение ..... 451, 452
- Тени ..... 213
- Тип затвора ..... 175, 405
- Точечный режим замера ..... 185
- Точечный экспонометр яркости  
..... 292, 439
- У**
- 
- Увеличение ..... 127
- Увеличение из положения АФ ..... 458
- Увеличение при Live View ..... 434
- Увеличение светочувствительности  
ISO ..... 419
- Увеличенное отображение ..... 352
- Удаление ..... 357

Удалить данные о местоположении .....	515
Удалить один снимок .....	357
Удержание кнопки AF/AE Lock .....	421
Указатель уровня .....	438
Уменьшение мерцания (видео).....	411
Уменьшение мерцания (фото).....	407
Управление кольцом фокусировки...	443
Уровень усиления громкости записи .....	284, 414
Уровень яркости .....	278, 412
Усиление.....	286
Усиление контуров при фокусировке .....	402
Усиление стабилизатора изображения (видео).....	182, 405
Установка поля фокусировки .....	371
Установка часов .....	56, 454
Установки касания.....	425
<b>Ф</b>	
Файл серийной съемки 6K/4K.....	142
Фокусировка.....	97, 275
Фокусное расстояние .....	436
Формат .....	87, 396
Формат AVCHD Progressive.....	256
Формат записи файлов.....	255, 412
Формат файла при отправке .....	515
Форматирование карты .....	50, 444
Фото HLG .....	226, 396
Фото стиль .....	210, 396
Функция АЭ одним нажатием.....	371
Функция Wi-Fi.....	448, 465
Функция двойного разъема для карт .....	92, 444
Функция определения вертикального положения.....	60
Функция очистки от пыли.....	571

**Ц**

Цветные полосы .....	296, 441
Цветовое пространство .....	420, 528
Цветовой тон.....	213
Целевой разъем карты .....	92, 373
Центровзвешенный режим замера...	185
Циклическая запись (видео) ...	320, 416

**Ч**

Часовой пояс .....	454
Четкость .....	214

**Ш**

Шаблон "Зебра" .....	293, 440
Шаги ISO .....	418
Штатив.....	576
Шумоподавление.....	342, 414

**Э**

Экономия энергии при съемке LVF .....	46, 445
Экономный режим .....	46, 445
Экран .....	54, 542
Экран календаря .....	355
Экран пиктограмм.....	354
Экран приоритета видео .....	441
Экспонометр .....	436
Электронная передняя шторка затвора .....	175, 405
Электронная стабилизация (видео) .....	179, 405
Электронный затвор.....	175, 405
Эффект фильтра .....	216, 401

**Я**

Яркость LVF .....	446
Яркость экрана .....	446

## Товарные знаки и лицензии



- L-Mount является товарным знаком или зарегистрированным товарным знаком компании Leica Camera AG.
- Логотип SDXC является товарным знаком SD-3C, LLC.
- Термины HDMI и HDMI High-Definition Multimedia Interface и Логотип HDMI являются товарными знаками или зарегистрированными товарными знаками HDMI Licensing Administrator, Inc. в Соединенных Штатах и других странах.
- USB Type-C™ и USB-C™ являются товарными знаками USB Implementers Forum.
- Логотипы USB Type-C™ Charging Trident являются товарными знаками компании USB Implementers Forum, Inc.
- Логотип SuperSpeed USB Trident является зарегистрированным товарным знаком компании USB Implementers Forum, Inc.
- “AVCHD”, “AVCHD Progressive” и логотип “AVCHD Progressive” являются товарными знаками Panasonic Corporation и Sony Corporation.
- Логотипы QuickTime и QuickTime являются торговыми марками или зарегистрированными торговыми марками Apple Inc., используемыми по лицензиям.
- Произведено по лицензии Dolby Laboratories. Название Dolby, Dolby Audio и символ с двойной буквой D являются торговыми марками Dolby Laboratories.
- HDAVI Control™ является торговой маркой компании Panasonic Corporation.
- Adobe является торговым или зарегистрированным торговым знаком компании Adobe Systems Incorporated в Соединенных Штатах и/или других странах.
- Pentium является товарным знаком Intel Corporation в США и/или других странах.
- Windows является зарегистрированным товарным знаком или товарным знаком Microsoft Corporation в США и/или других странах.



- Final Cut Pro, Mac, OS X и macOS являются товарными знаками Apple Inc., зарегистрированными в США и других странах.
- App Store является знаком обслуживания Apple Inc.
- Google, Google Play и Android являются товарными знаками компании Google LLC.
- Словесное обозначение и логотипы Bluetooth® являются зарегистрированными торговыми марками, которые принадлежат компании Bluetooth SIG, Inc. и используются Panasonic Corporation по лицензии. Другие торговые марки и наименования принадлежат соответствующим владельцам.
- Логотип Wi-Fi CERTIFIED™ является знаком сертификации Wi-Fi Alliance®.
- Логотип Wi-Fi Protected Setup™ является знаком сертификации Wi-Fi Alliance®.
- "Wi-Fi®" является зарегистрированным товарным знаком Wi-Fi Alliance®.
- "Wi-Fi Protected Setup™", "WPA™" и "WPA2™" являются товарными знаками Wi-Fi Alliance®.
- В этом изделии используется "DynaFont" разработки DynaComware Corporation. DynaFont является зарегистрированным товарным знаком DynaComware Taiwan Inc.
- QR Code является зарегистрированным товарным знаком DENSO WAVE INCORPORATED.
- Другие названия систем и продуктов, упомянутые в данной инструкции по эксплуатации, обычно являются зарегистрированными товарными знаками или товарными знаками производителей, которые разработали упомянутую систему или продукт.



Этот продукт предоставляется по лицензии на патентный портфель AVC для личного использования потребителем или иного применения без получения вознаграждения с целью (i) кодирования видеозаписей в соответствии с форматом AVC ("AVC Video") и/или (ii) декодирования видеозаписей AVC, закодированных потребителем в ходе личной деятельности и/или полученных от провайдера видеоинформации, имеющего разрешение на предоставление видеозаписей AVC. Разрешение для другого использования не выдается и не подразумевается. Для получения дополнительной информации обращайтесь в компанию MPEG LA, L.L.C.

См. <http://www.mpegla.com>



# Обновление встроенного ПО

# LUMIX

# S1H

## ❖ Обновлено встроенное ПО

Для улучшения характеристик фотокамеры и добавления функций доступно обновление встроенного ПО.

Добавленные или измененные функции описаны в следующих разделах. Также см. документ “Инструкция по эксплуатации”.

- Чтобы проверить версию встроенного ПО фотокамеры, выберите [Просм.версии] в меню [Настр.] ([Другие]).
- Чтобы узнать последнюю информацию о встроенном ПО или скачать/обновить его, посетите следующий сайт поддержки:

**<https://panasonic.jp/support/global/cs/dsc/>**

(Только на английском языке)



Нажмите здесь, чтобы перейти к титульной странице документа “Инструкция по эксплуатации”.

# Содержание

<b>Перед использованием</b>	<b>F-4</b>
Информация о приложениях/программном обеспечении .....	F-4
<b>Встроенное ПО версии 2.0/2.1</b>	<b>F-5</b>
Поддержка для вывода видеоданных формата RAW .....	F-5
Вывод видеоданных формата RAW через HDMI .....	F-6
Примечания о выводе видеоданных формата RAW .....	F-11
Добавления/изменения в функциях видеосъемки .....	F-12
Поддержка для вывода через HDMI во время записи видео 6K/5,9K/5,4K .....	F-12
Добавлен пункт [Назн. REC на кн. затвора] .....	F-12
Поддержка для настроек в [Кач-во зап. (Мой список)] на панели управления .....	F-13
Изменения в диапазоне настройки [Подав. шума] при использовании [V-Log] .....	F-13
Пункт [Вывод Всп. РФ по HDMI] добавлен к [Зап. HDMI на вн. нос.] .....	F-14
Большее удобство в работе .....	F-15
Изменения в способе удаления всех изображений .....	F-15
Изменения в функции АФ .....	F-16
Поддержка для [АФ+РФ] в AFC .....	F-16
Улучшенная совместимость со сменными объективами .....	F-16
Добавлен пункт [Настр. Fп кл. объектива] .....	F-16
Изменения в работе стабилизатора изображения при использовании объективов других изготовителей .....	F-17
Добавления/изменения в других функциях .....	F-18
Пункт [Длительность подсветки] добавлен к [Информ. ЖК-экран] .....	F-18
Пункт [Целевой разъем карты] добавлен к элементам настройки [Обработка RAW] .....	F-19
Пункт [0.5SEC] добавлен к [Продолжительность (фото)] в [Авт. просм.] .....	F-19

Пункт [Выкл. (для отк. наж. и держ.)] добавлен к [Настр.кн. Fn] .....	F-20
Пункт [Предв. просм. эфф. диафр.] добавлен к [Настр.кн. Fn] .....	F-21
Поддержка для операций настройки диафрагмы/выдержки при выключенном экране .....	F-21
Добавленные меню .....	F-22

## **Встроенное ПО версии 2.2**

**F-24**

Добавления/изменения в функциях АФ .....	F-24
Улучшена работа функции автоматического распознавания при АФ .....	F-24
Автоматическое распознавание при АФ добавлено к [1-зонный+]/[1-зонный] .....	F-25
Поддержка функции [АФ+РФ] во время записи видео .....	F-26
Добавления/изменения в функциях видеосъемки .....	F-27
Поддержка воспроизведения видео в вертикальной ориентации .....	F-27
Добавления/изменения в других функциях .....	F-28
Поддержка передачи видеофайлов 4K на смартфоны.....	F-28
Параметры [Горизонт. поворот изобр.(экран)] и [Вертик. поворот изобр.(экран)] добавлены к пункту [Настр. стиля экр./видоиск.].....	F-28
Добавленные меню .....	F-29

# Перед использованием

## Информация о приложениях/программном обеспечении

---

После обновления встроенного ПО фотокамеры используйте последнюю версию приложения для смартфона или программного обеспечения для ПК.

---

### “LUMIX Sync”

- Установите или обновите приложение на смартфоне.
- 

### “PHOTOfunSTUDIO 10.1 PE”

- Для скачивания и установки программного обеспечения перейдите на указанный ниже сайт:

<Если уже используется>

[https://panasonic.jp/support/global/cs/soft/download/d\\_pfs101pe\\_up.html](https://panasonic.jp/support/global/cs/soft/download/d_pfs101pe_up.html)

(Только на английском языке)

<Если устанавливается впервые>

[https://panasonic.jp/support/global/cs/soft/download/d\\_pfs101pe.html](https://panasonic.jp/support/global/cs/soft/download/d_pfs101pe.html)

(Только на английском языке)

---

### “LUMIX Tether”

- Для скачивания и установки программного обеспечения перейдите на указанный ниже сайт:

[https://panasonic.jp/support/global/cs/soft/download/d\\_lumixtether.html](https://panasonic.jp/support/global/cs/soft/download/d_lumixtether.html)

(Только на английском языке)

---

# Встроенное ПО версии 2.0/2.1

## Поддержка для вывода видеоданных формата RAW

(Встроенное ПО версии 2.1)

iA P A S M



Видеоданные 12-битного формата RAW с максимальным разрешением 5,9K теперь можно выводить через HDMI на совместимый внешний рекордер.

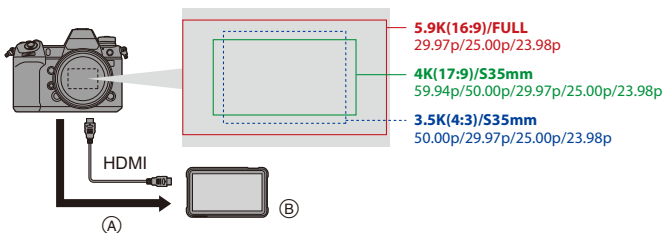

(A) Видео формата RAW

(B) Внешний рекордер

- Запись видеоданных формата RAW этой фотокамеры прошла проверку на указанном ниже внешнем рекордере. (По состоянию на июль 2020 г.)
  - Монитор-рекордер ATOMOS Ninja V 4K HDR (AtomOS 10.52 или более поздней версии)За подробной информацией обращайтесь в компанию ATOMOS.
- Это не гарантирует доступность всех функциональных возможностей совместимого внешнего рекордера.
- Для редактирования видеоданных формата RAW, записанных внешним рекордером, необходимо совместимое программное обеспечение. Для изменения цветов согласно V-Log/V-Gamut при редактировании скачайте данные LUT (Look-Up Table) с указанного ниже сайта поддержки и загрузите их в программное обеспечение.
- Чтобы скачать данные LUT или узнать последнюю информацию о поддержке, посетите следующий сайт:  
<https://panasonic.jp/support/global/cs/dsc/>  
(Только на английском языке)



- Во время вывода через HDMI видеоданных формата RAW выполнить видеозапись на карты невозможно.
- В случае установки для [Системная частота] значения [24.00Hz (CINEMA)] вывод через HDMI видеоданных формата RAW невозможен.

## Вывод видеоданных формата RAW через HDMI

Пункт [Вывод данных RAW HDMI] добавлен в меню [Видео]. Качество изображения для выводимых изображений устанавливается в пункте [Кач-во зап.].

Начало работы:

- 1 Выключите фотокамеру и внешний рекордер.
- 2 Подключите фотокамеру к внешнему рекордеру с помощью имеющегося в продаже кабеля HDMI.
  - Используйте “высокоскоростной кабель HDMI” с логотипом HDMI. Кабели, не соответствующие стандартам HDMI, работать не будут. “Высокоскоростной кабель HDMI” (штекер: тип А–тип А, длина: до 1,5 м)
- 3 Включите фотокамеру и внешний рекордер.

### 1 Установите диск выбора режима на [M].

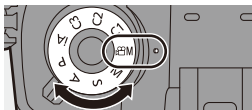

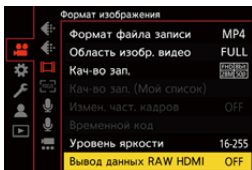

### 2 Установите [Вывод данных RAW HDMI].

- **MENU** / **SET** → [CAMERA] → [RECORDING] → [Вывод данных RAW HDMI] → [ON]
- На экране записи отображается [HDMI RAW].





### 3 Выберите [Кач-во зап.].

-  →  →  → [Кач-во зап.]

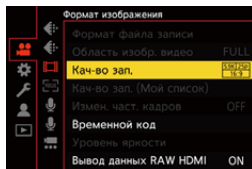

### 4 Задайте ввод HDMI на внешнем рекордере.

- Когда соединение будет выполнено, на экране внешнего рекордера будут отображаться изображения.



#### Есть отличия от обычной операции вывода HDMI.

- [Зап. HDMI на вн. нос.] в меню [Пользов.] ((ВХОД/ВЫХОД)).
  - Пункт [Отображ. информации] недоступен. Невозможно вывести отображение информации о фотокамере на внешний рекордер, подключенный с помощью HDMI.
  - Пункт [Понижение качества] недоступен. Вывод выполняется с разрешением и частотой кадров при записи для [Кач-во зап.].

## ❖ [Кач-во зап.] (При выборе [Вывод данных RAW HDMI])

[Кач-во зап.]	[Системная частота]	[Область изобр. видео]	Разрешение	Частота кадров
[5.9K/30p/16:9]	[59.94Hz(NTSC)]	[FULL]	5888×3312	29,97p
[5.9K/24p/16:9]		[FULL]	5888×3312	23,98p
[4K/60p/17:9]		[S35mm]	4128×2176	59,94p
[4K/30p/17:9]		[S35mm]	4128×2176	29,97p
[4K/24p/17:9]		[S35mm]	4128×2176	23,98p
[3.5K/30p/4:3]*		[S35mm]	3536×2656	29,97p
[3.5K/24p/4:3]*		[S35mm]	3536×2656	23,98p
[5.9K/25p/16:9]	[50.00Hz(PAL)]	[FULL]	5888×3312	25,00p
[4K/50p/17:9]		[S35mm]	4128×2176	50,00p
[4K/25p/17:9]		[S35mm]	4128×2176	25,00p
[3.5K/50p/4:3]*		[S35mm]	3536×2656	50,00p
[3.5K/25p/4:3]*		[S35mm]	3536×2656	25,00p

\* Видео анаморфного формата (4:3)

- Битовое значение: 12 бит
- Аудиоформат: LPCM (2 кан.)
- [Область изобр. видео] устанавливается на область изображения в соответствии с настройкой [Кач-во зап.].
- В случае прикрепления микрофонного адаптера XLR (DMW-XLR1: поставляется отдельно), для [Парам. адапт.микро.XLR] можно установить значение [96kHz/24bit] или [48kHz/24bit].

## ❖ Отображение на мониторе/видеоискателе при выводе видеоданных формата RAW

В целях мониторинга на мониторе/видеоискателе фотокамеры отображаются изображения, аналогичные записанным при съемке с установкой V-Log. Для [V-Log View Assist] можно использовать [LUT View Assist (монитор)] с применением предустановки [Vlog\_709].

- Данные LUT для отображения на мониторе изменить невозможно.
- При использовании [LUT View Assist (монитор)] на экране отображается [709], а [RAW] отображается на экране в качестве пункта [LUT View Assist (HDMI)].
- Параметры [Точ. экспонометр яркости] и [BASE/RANGE] для [Шаблон Зебра] задаются в единицах "Stop".  
(Из расчета "0 Stop"=42 % (IRE))

### Примечания об отображаемых изображениях



- Отображаемые на фотокамере изображения не влияют на выводимые видеоданные формата RAW.
- Изображения на внешнем рекордере отображаются в соответствии с характеристиками внешнего рекордера. Это значит, что изображения, отображаемые на внешнем рекордере, могут отличаться от изображений, отображаемых на фотокамере.
- Монитор/видеоискатель фотокамеры показывает изображения с углом обзора для видеоданных формата RAW. Угол обзора для данных, записанных на внешнем рекордере, может немного отличаться.

## ❖ [Выв. Врем. код HDMI]/[Контр. HDMI Записи]





Временной код фотокамеры можно добавить и выводить через HDMI на внешний рекордер.

Кроме того, запись на внешнем рекордере можно начинать и останавливать с помощью кнопки видеосъемки и кнопки затвора фотокамеры.

❶ Установите [Выв. Врем. код HDMI] на [ON].

-  ⇒ [  ] ⇒ [  ] ⇒ [Временной код] ⇒ [Выв. Врем. код HDMI] ⇒ [ON]

❷ Установите [Контр. HDMI Записи] на [ON].

-  ⇒ [  ] ⇒ [  ] ⇒ [Зап. HDMI на вн. нос.] ⇒ [Контр. HDMI Записи] ⇒ [ON]
- [Контр. HDMI Записи] можно установить в случае установки [Выв. Врем. код HDMI] на [ON] в режиме [  ].

## Примечания о выводе видеоданных формата RAW

При выводе видеоданных формата RAW камера работает следующим образом:

- Нижний предел светочувствительности ISO — [640] (при установке [Увел. чувств. ISO]: [320]), а верхний предел — [51200].  
Диапазон доступных значений светочувствительности ISO также будет другим для [LOW] и [HIGH] в [Настр. ISO Dual Native].
- Для баланса белого невозможно использовать [AWB], [AWBc], [AWBw] и [4WB].
- Для [Фото стиль] устанавливается постоянное значение [V-Log], и качество изображения настроить невозможно.
- Настройка [+] режима АФ недоступна.
- Увеличить отображение с использованием помощи при ручной фокусировке невозможно.
- Следующие функции недоступны:
  - [Базовый ур. цвета]
  - [Диапазон эфф. инт. дин.]
  - [Компен. виньетирования]
  - [Комп. преломл.]
  - [Настройка фильтров]
  - [Формат файла записи]
  - [Фильт.] и [в список] в [Кач-во зап.]
  - [Кач-во зап. (Мой список)]
  - [Измен. част. кадров]
  - [Уровень яркости]
  - [Электрон.стаб (видео)] ([Стаб. изображения])
  - [Циклическая запись (видео)]
  - [Запись сегмент. файла]
  - [Живое кадрирование]
  - [Запись штампа врем.]
  - [Цветные полосы]

## Добавления/изменения в функциях видеосъемки

### Поддержка для вывода через HDMI во время записи видео 6K/5,9K/5,4K



Теперь возможно выводить через HDMI данные с разрешением 4K или FHD во время записи видео 6K, 5,9K и 5,4K.

- Вывод выполняется с разрешением и частотой кадров в соответствии с настройками [Понижение качества] в пункте [Зап. HDMI на вн. нос.] меню [Пользов.] ([ВХОД/ВЫХОД]).

### Добавлен пункт [Назн. REC на кн. затвора]

Используйте кнопку затвора для операции начала/остановки видеозаписи в режиме [AFM].

Операцию начала/остановки видеозаписи с помощью кнопки затвора можно отключить установкой на [OFF].

 ⇒  ⇒ [**AF**] ⇒ Выберите [Назн. REC на кн. затвора]

Настройки: [ON]/[OFF]

## Поддержка для настроек в [Кач-во зап. (Мой список)] на панели управления

Теперь возможно отображать "Мой список" для качества записи с панели управления в режиме [M] или при установке [Экран приор. видео].

### Откройте экран настроек.

- Коснитесь пункта качества записи.
- Если он уже зарегистрирован в "Моем списке", откроется экран настроек [Кач-во зап. (Мой список)].  
Если он еще не зарегистрирован, откроется экран настроек [Кач-во зап.].

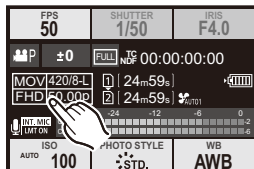

- [Кач-во зап. (Мой список)] и [Кач-во зап.] переключаются при каждом нажатии кнопки [DISP.].
- При следующем отображении экрана настроек открывается экран, который использовался последним.

## Изменения в диапазоне настройки [Подав. шума] при использовании [V-Log]



При установке [Фото стиль] на [V-Log] к значениям настройки качества изображения для [Подав. шума] добавлено значение [-1].



→ / → → [Фото стиль] → [V-Log] → [Подав. шума]

## Пункт [Вывод Всп. РФ по HDMI] добавлен к [Зап. HDMI на вн. нос.]

---

Увеличенный экран помощи при ручной фокусировке выводится на внешнее устройство, подключенное через HDMI.

Увеличенный экран помощи при ручной фокусировке не выводится через HDMI при установке на [OFF].

 ⇒  ⇒  ⇒ [Зап. HDMI на вн. нос.] ⇒ Выберите [Вывод Всп. РФ по HDMI]

Настройки: [ON]/[OFF]



- При установке [Вывод Всп. РФ по HDMI] на [OFF] и показе увеличенного экрана помощи при ручной фокусировке отображение информации о фотокамере не выводится через HDMI.



## Большее удобство в работе

### Изменения в способе удаления всех изображений

Чтобы предотвратить случайное удаление изображений, на некоторых экранах для удаления всех изображений запрещаются сенсорные операции.

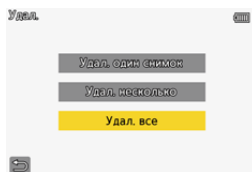

Сенсорная операция разрешена

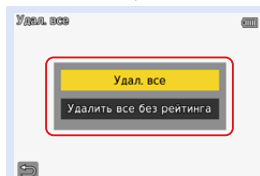

Сенсорная операция не разрешена\*

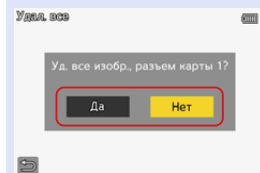

Сенсорная операция не разрешена\*



\* [↵] можно выполнять с помощью сенсорной операции.

## Изменения в функции АФ

### Поддержка для [АФ+РФ] в AFC

При установке режима фокусировки на [AFC] теперь доступна настройка [АФ+РФ].

При использовании АФ можно использовать [АФ+РФ], даже когда не задействована функция фиксации АФ.

 ⇒  ⇒ [] ⇒ [АФ+РФ]

## Улучшенная совместимость со сменными объективами

### Добавлен пункт [Настр. Fn кл. объектива]

Регистрация функции для кнопки фокусировки сменного объектива.

 ⇒  ⇒ [] ⇒ Выберите [Настр. Fn кл. объектива]



### Элементы настройки ([Настр. Fn кл. объектива])



– [Останов. фокусировку]	– [Расширение точки АФ]
– [Режим АФ]	– [Уст. поля фокус.]
– [Блок. кольца фокуса]	– [Стаб. изображения]
– [AE LOCK]	– [Предвар. просмотр]
– [AF LOCK]	– [Предв. просм. эфф. диафр.]
– [AF/AE LOCK]	– [Настройки отсутствуют]
– [АФ ВКЛЮЧЕН]	– [Выкл. (для отк. наж. и держ.)]
– [AF-ON: Сдвиг на передн. план]	– [Сброс.на настр.по умолч.]
– [AF-ON: Сдвиг на задн. план]	

- В настройке по умолчанию зарегистрирована функция [Останов. фокусировку]. Когда используется [Останов. фокусировку], фокусировка фиксируется при нажатии и удерживании кнопки фокусировки.
- При использовании сменного объектива с переключателем для стабилизатора изображения (нормальный/панорамирование), пункт [Стаб. изображения] в [Настр. Fn кл. объектива] недоступен.

## Изменения в работе стабилизатора изображения при использовании объективов других изготовителей

Изменены элементы настройки для [Корпус(B.I.S.) / Объек.(O.I.S.)]. Параметр [Корпус(B.I.S.) / Объек.(O.I.S.)] можно задать при использовании объективов с функцией стабилизатора изображения других изготовителей.



 ⇒  ⇒  ⇒ [Стаб. изображения] ⇒ Выберите [Корпус(B.I.S.) / Объек.(O.I.S.)]

 <b>[[Корпус]]</b>	Стабилизатор изображения в корпусе компенсирует дрожание по вертикальной, горизонтальной и поворотной осям.
 <b>[[Объектив + Корпус (вращ.)]]</b>	Стабилизатор изображения в объективе компенсирует дрожание по вертикальной и горизонтальной осям, а стабилизатор изображения в корпусе компенсирует дрожание по поворотной оси.

## Добавления/изменения в других функциях

### Пункт [Длительность подсветки] добавлен к [Информ. ЖК-экран]



Устанавливается время для включения/выключения подсветки информационного ЖК-экрана.

 ⇒ [  ] ⇒ [  ] ⇒ [Информ. ЖК-экран] ⇒ Выберите [Длительность подсветки]

[ON1]	<p>Подсветка включается при установке переключателя включения/выключения фотокамеры на [  ].</p> <p>Она остается включенной до повторного переключения на [  ].</p> <ul style="list-style-type: none"> <li>• Если при включенной подсветке используются следующие функции, подсветка выключается:             <ul style="list-style-type: none"> <li>– Выполнение снимков в режиме серийной съемки</li> <li>– [6K/4K ФОТО]</li> <li>– [Пост-фокус]</li> </ul> </li> </ul>
[ON2]	<p>При установке переключателя включения/выключения фотокамеры на [  ] подсветка включается на определенное время.</p> <ul style="list-style-type: none"> <li>• Время для включения/выключения подсветки такое же, как и в прошлом.</li> </ul>
[OFF]	<p>Выключение подсветки информационного ЖК-экрана.</p>

### ❖ Пункт [Подсветка] для [Информ. ЖК-экран] изменен на [Яркость подсветки]



Яркость подсветки можно установить на [H] (ярче) или [L] (темнее).

 ⇒ [  ] ⇒ [  ] ⇒ [Информ. ЖК-экран] ⇒ Выберите [Яркость подсветки]

Настройки: [H]/[L]

## Пункт [Целевой разъем карты] добавлен к элементам настройки [Обработка RAW]



Можно выбрать разъем для карты, на которой нужно сохранить изображения, обработанные с помощью RAW.

- 1 Выберите [Обработка RAW].
  -  ⇒ [  ] ⇒ [  ] ⇒ [Обработка RAW]
- 2 Выберите изображение RAW.
- 3 Выберите [Доп. настройки] из элементов настройки.
- 4 Выберите [Целевой разъем карты] и задайте разъем для карты для сохранения изображений.

[AUTO]	Сохранение на карту в том же разъеме, что и изображение формата RAW для обработки.
[ 1 ]	Сохранение на карту в разъеме 1.
[ 2 ]	Сохранение на карту в разъеме 2.

## Пункт [0.5SEC] добавлен к [Продолжительность (фото)] в [Авт. просм.]

После выполнения снимка записанное изображение показывается прибл. 0,5 секунды.

 ⇒ [  ] ⇒ [  ] ⇒ [Авт. просм.] ⇒ [Продолжительность (фото)] ⇒ [0.5SEC]

## Пункт [Выкл. (для отк. наж. и держ.)] добавлен к [Настр.кн. Fn]

Добавлен элемент настройки, отключающий отображение экрана для регистрации функции даже при нажатии и удерживании кнопки Fn.

 ⇒ [  ] ⇒ [  ] ⇒ Выберите [Настр.кн. Fn]

[Настройка в режиме зап.] ⇒ Вкладка [3]:  [Другие]

[Настройка в режиме воспр.] ⇒ Вкладка [2]:  [Другие]

**[Выкл. (для отк. наж. и держ.)]**



Кнопка не работает как кнопка Fn.  
Экран для регистрации функции не отображается, если нажать и удерживать (2 секунды) кнопку Fn.



- При обновлении встроенного ПО была изменена настройка по умолчанию для [Fn6] и [Fn7] в [Настройка в режиме зап.] с [Настройки отсутствуют] на [Выкл. (для отк. наж. и держ.)].

## Пункт [Предв. просм. эфф. диафр.] добавлен к [Настр.кн. Fn]

Добавлена функция кнопки Fn для предварительного просмотра эффекта диафрагмы.

 ⇒  ⇒  ⇒ [Настр.кн. Fn] ⇒ Выберите [Настройка в режиме зап.]

Вкладка [2]:  [Монитор / Экран]

[Предв. просм. эфф.  
диафр.]

При нажатии кнопки Fn можно проверить эффект диафрагмы в режиме предварительного просмотра.

- Эти функции нельзя назначить для кнопок [Fn3] — [Fn7].

## Поддержка для операций настройки диафрагмы/выдержки при выключенном экране

Настройки значения диафрагмы и выдержки с помощью переднего диска и заднего диска теперь можно задавать при выключенном экране.

## Добавленные меню



















Техническая информация для меню, добавленных при обновлении встроенного ПО.

### ❖ Список настроек по умолчанию/сохраняемых пользовательских настроек/копируемых настроек

: Использование [Сброс], функции восстановления настроек по умолчанию







: Использование [Сохранение в режиме польз.], функции сохранения данных настроек в пользовательском режиме

: Использование [Сохранение/Восстановление фотоап.], функции копирования данных настроек

Меню		Настройки по умолчанию			
 [Фото]:  [Другие (фото)]					
[Стаб. изображения]	[Корпус(B.I.S.) / Объек.(O.I.S.)]	[LENS]	✓	✓	✓
 [Видео]:  [Формат изображения]					
[Вывод данных RAW HDMI]		[OFF]	✓	✓	✓
 [Видео]:  [Другие (видео)]					
[Стаб. изображения]	[Корпус(B.I.S.) / Объек.(O.I.S.)]	[LENS]	✓	✓	✓
 [Пользов.]:  [Фокус/затвор]					
[Назн. REC на кн. затвора]		[ON]	✓	✓	✓
 [Пользов.]:  [Монитор / Экран (фото)]					
[Авт. просм.]	[Продолжительность (фото)]	[OFF]	✓	✓	✓
 [Пользов.]:  [ВХОД/ВЫХОД]					
[Зап. HDMI на вн. нос.]	[Вывод Всп. РФ по HDMI]	[ON]	✓	✓	✓
 [Пользов.]:  [Объектив / Прочее]					
[Настр. Fn кл. объектива]		[Останов. фокусировку]	✓	✓	✓
 [Настр.]:  [Монитор / Экран]					
[Информ. ЖК-экран]	[Длительность подсветки]	[ON2]	✓		✓
	[Яркость подсветки]	[H]	✓		✓



## ❖ Список функций, которые можно задать в каждом режиме записи

Меню		iA	P	A	S	M	
 [Фото]:  [Другие (фото)]							
[Стаб. изображения]	[Корпус(B.I.S.) / Объек.(O.I.S.)]	✓	✓	✓	✓	✓	
 [Видео]:  [Формат изображения]							
[Вывод данных RAW HDMI]							✓
 [Видео]:  [Другие (видео)]							
[Стаб. изображения]	[Корпус(B.I.S.) / Объек.(O.I.S.)]	✓	✓	✓	✓	✓	✓

- Ninja V / ATOMOS являются зарегистрированными товарными знаками ATOMOS Limited.

# Встроенное ПО версии 2.2



## Добавления/изменения в функциях АФ

### Улучшена работа функции автоматического распознавания при АФ



С помощью функции автоматического распознавания фотокамера теперь может обнаруживать головы людей, лица которых не обращены прямо вперед.

Названия пунктов изменены с [Обн. лица/глаз/тела] на [Обнаружение человека АФ] и с [Обн. лица/глаз/тела/жив.] на [Обнаруж. человека/животн. АФ] соответственно.

 <b>[Обнаружение человека АФ]</b>	Фотокамера определяет лицо, глаза и тело (все тело, верхнюю часть тела или голову) человека и настраивает фокусировку.
 <b>[Обнаруж. человека/животн. АФ]</b>	Помимо людей, также выполняется обнаружение животных, например птиц, представителей семейства псовых (включая волков) и представителей семейства кошачьих (включая львов). При обнаружении животных и людей приоритет отдается животным.

## Автоматическое распознавание при АФ добавлено к [1-зонный+]/ [1-зонный]





Автоматическое распознавание теперь доступно в режимах АФ [1-зонный+]/[1-зонный].

Когда часть человека или животного попадает в зону АФ [1-зонный+]/[1-зонный], зона АФ для автоматического распознавания обозначается желтым цветом.

Функция распознавания глаз работает, когда лицо человека находится внутри зоны АФ.

### ❖ Переключение автоматического распознавания

- 1 Нажмите [], чтобы отобразить экран выбора режима АФ.
- 2 Выберите [] или [] и затем нажмите **▲**.
  - При каждом нажатии **▲** выполняется переключение автоматического распознавания.
  - Настройки автоматического распознавания [1-зонный+] и [1-зонный] взаимосвязаны.

Автоматическое  
распознавание:  
**ВЫКЛ**



[Обнаружение  
человека АФ]: ВКЛ



[Обнаруж. человека/  
животн. АФ]: ВКЛ

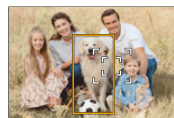

- В зоне АФ автоматически можно распознать только 1 человека или животное.
- Во время автоматического распознавания невозможно изменить место выполнения фокусировки на человеке, животном или глазе.

## Поддержка функции [АФ+РФ] во время записи видео

---



Во время видеосъемки режим РФ включается при вращении кольца фокусировки, а режим АФ включается, когда вращение кольца фокусировки прекращается.

 ⇒  ⇒  ⇒ [АФ+РФ]



- При установке [Непрер. АФ] на [MODE2] фокусировку можно настраивать вручную даже в режиме ожидания записи.

## Добавления/изменения в функциях видеосъемки

### Поддержка воспроизведения видео в вертикальной ориентации

Если во время видеосъемки фотокамера расположена вертикально, видео автоматически воспроизводится вертикально на смартфонах и ПК.



- На экране воспроизведения фотокамеры воспроизведение вертикально только на экране пиктограмм.

## Добавления/изменения в других функциях

### Поддержка передачи видеофайлов 4K на смартфоны

Теперь есть возможность передавать видеофайлы 4K MP4 на смартфоны.



- Передача изображений с размером файла больше 4 ГБ невозможна.

### Параметры [Горизонт. поворот изобр.(экран)] и [Вертик. поворот изобр.(экран)] добавлены к пункту [Настр. стиля экр./видеоиск.]

Теперь можно задать, будет ли выполняться поворот экрана в зависимости от направления или угла монитора во время записи.



→ [⚙️] → [📷] → [Настр. стиля экр./видеоиск.] → Выберите [Горизонт. поворот изобр.(экран)]/[Вертик. поворот изобр.(экран)]

[Горизонт. поворот изобр.(экран)]	[AUTO]	Экран автоматически поворачивается горизонтально в соответствии с углом открытия или закрытия монитора.
	[ON]	Экран все время поворачивается горизонтально.
	[OFF]	Экран не поворачивается.
[Вертик. поворот изобр.(экран)]	[AUTO]	Экран автоматически поворачивается вертикально в соответствии с углом поворота монитора.
	[ON]	Экран все время поворачивается вертикально.
	[OFF]	Экран не поворачивается.





- Настройки этой функции не отражаются на экране воспроизведения.

## Добавленные меню





Техническая информация для меню, добавленных при обновлении встроенного ПО.

### ❖ Список настроек по умолчанию/сохраняемых пользовательских настроек/копируемых настроек

: Использование [Сброс], функции восстановления настроек по умолчанию

: Использование [Сохранение в режиме польз.], функции сохранения данных настроек в пользовательском режиме

: Использование [Сохранение/Восстановление настроек фотоап.], функции копирования данных настроек

Меню	Настройки по умолчанию				
 [Пользов.]:  [Монитор / Экран (фото)]					
[Настр. стиля экр./видеоиск.]	[Горизонт. поворот изобр.(экран)]	[AUTO]	✓	✓	✓
	[Вертик. поворот изобр.(экран)]	[AUTO]	✓	✓	✓