

Цифровой фотоаппарат со сменным объективом
ILCE-7C α7C

Используйте данное руководство в случае возникновения каких-либо проблем или каких-либо вопросов относительно вашего изделия.



Отслеж.Вкл+AF Вкл

Вы можете отслеживать и сохранять фокусировку на объекте до тех пор, пока будете удерживать нажатой пользовательскую клавишу.
[Отслеж.Вкл+AF Вкл] назначено кнопке AF-ON в установках по умолчанию.



Поиск полезной информации, например основные сведения о съемке (Учебные материалы)

На этом веб-сайте описаны полезные функции, методы их использования и примеры настроек. Обращайтесь к этому веб-сайту при настройке камеры. (Откроется другое окно.)



Информация о совместимости объектива ILCE-7C

На этом веб-сайте приведена информация о совместимости объектива. (Откроется другое окно.)

[Как использовать “Справочное руководство”](#)

Названия частей/значков и индикаторов

Названия частей

- [Передняя сторона](#)

- [Задняя сторона](#)

- [Верхняя сторона](#)

- [Вид сбоку](#)

- [Нижняя сторона](#)

Основные операции

- [Использование колесика управления](#)

- [Использование пунктов MENU](#)

- [Назначение часто используемых функций кнопкам \(Польз. клав.\)](#)

- [Использование кнопки Fn \(Функция\) \(меню Функция\)](#)

[Как использовать экран Quick Navi](#)

[Как использовать клавиатуру](#)

Значки и индикаторы

[Список значков на мониторе](#)

[Переключение экранной индикации \(во время съемки/воспроизведения\)](#)

[Кнопка DISP \(Монитор/Видоискатель\)](#)

Подготовка камеры

[Проверка камеры и комплектации](#)

[FE 28-60mm F4-5.6](#)

Зарядка аккумулятора

[Вставка/извлечение аккумулятора](#)

[Зарядка аккумулятора в то время, когда он вставлен в камеру](#)

[Зарядка путем подключения к компьютеру](#)

[Время работы аккумулятора и количество доступных для записи снимков](#)

[Подача питания от сетевой розетки](#)

[Примечание об аккумуляторе](#)

[Примечания по зарядке аккумулятора](#)

Установка карты памяти (продается отдельно)

[Вставка/извлечение карты памяти](#)

[Используемые карты памяти](#)

[Примечания относительно карты памяти](#)

[Установка/снятие объектива](#)

Прикрепление аксессуаров

[Установочный адаптер](#)

[Установочный адаптер LA-EA3/LA-EA5](#)

[Установочный адаптер LA-EA4](#)

[Комплект адаптеров для мультизарядных устройств](#)

[Установка языка, даты и времени](#)

[Встроенная справка](#)

[ФОТОСЪЕМКА](#)

Фокусировка

- └ [Режим фокусиров.](#)

Автофокусировка

- └ [Область фокусир.](#)
- └ [Предел обл. фокус.](#)
- └ [Фазодетекторный АФ](#)
- └ [Стандарт фокусир.](#)
- └ [Регулировка настроек области фокусировки в соответствии с ориентацией камеры \(горизонтально/вертикально\) \(Перекл.В/Г о.АФ\).](#)
- └ [Управл.АФ/МФ](#)
- └ [АФ с затвором \(фотоснимок\)](#)
- └ [АФ Включен](#)
- └ [Фокусировка на глазах \(Наст. АФ лицо/глаз\)](#)
- └ [АФ в фокус. лупе \(фотоснимок\)](#)
- └ [Отслеживание объекта \(функция отслеживания\)](#)
- └ [Блокир. фокуса](#)
- └ [Регистрация текущей области фокусировки \(Регистр. обл. АФ\) \(фотоснимок\)](#)
- └ [Удаление зарегистрированной области АФ \(Удал.зарег.об.АФ\)](#)
- └ [Цвет рамки фокус.](#)
- └ [Предварител. АФ \(фотоснимок\)](#)
- └ [Eye-Start АФ \(фотоснимок\)](#)
- └ [Чувств. след. АФ \(фотоснимок\)](#)
- └ [Устан.приор.в АФ-S](#)
- └ [Устан.приор.в АФ-C](#)
- └ [Подсветка АФ \(фотоснимок\)](#)
- └ [Авт.очистка обл.АФ](#)
- └ [Отобр.зону непр.АФ](#)
- └ [Круг,движ. тчк фок.](#)

- [Вел.перем. рамк.AF](#)
- [Микрорегулир.AF](#)
- [Привод,диафр. в AF \(фотоснимок\)](#)

Фокусировка вручную

- [Ручной фокус](#)
- [Прямая ручная фокусировка \(DMF\)](#)
- [Фокусиров. лупа](#)
- [Помощь для MF \(фотоснимок\)](#)
- [Время увел. фокус.](#)
- [Исх. увел. фокус. \(фотоснимок\)](#)
- [Настр. выдел. конт.](#)

Выбор режима протяжки (непрерывная съемка/таймер автоспуска)

- [Режим протяжки](#)
- [Непрерыв. Съемка](#)
- [Отображение индикатора оставшегося времени непрерывной съемки \(Длител. непр. съем.\)](#)
- [Автоспуск](#)
- [Автоспуск \(непр.\)](#)
- [Непрер. брекетинг](#)
- [Покадр. брекетинг](#)
- [Индикатор во время серийной съемки](#)
- [Брекетинг WB](#)
- [Брекетинг DRO](#)
- [Установки брекет.](#)

Интервальная съемка

- [Фун. интер.съем.](#)

Использование сенсорных функций

- [Сенсорн. управлен.](#)
- [Сенс. пан./Тачпад](#)
- [Функц.сенс.управл.: Сенсорный затвор](#)
- [Функц.сенс.управл.: Сенсорный фокус](#)

[Функц.сенси.управл.: Сенсорн. отслежив.](#)

[Настройки тачпада](#)

Выбор размера фотоснимка/качества изображения

[Формат файла \(фотоснимок\)](#)

[Тип файла RAW \(фотоснимок\)](#)

[Качество JPEG \(фотоснимок\)](#)

[Разм.изобр.JPEG \(фотоснимок\)](#)

[Формат \(фотоснимок\)](#)

[APS-C/Super 35mm](#)

[Угол обзора](#)

Выбор режима съемки

[Список функций диска режимов](#)

[Интеллект. Авто](#)

[О распознавании сцен](#)

[Программное авто](#)

[Приор. диафрагмы](#)

[Приор. выдержки](#)

[Ручной экспозиция](#)

[Съемка с ручной выдержкой](#)

[Вызов \(Настройки съемки1/Настройки съемки2\)](#)

[Видео: Режим экспозиц.](#)

[Замедл.&уск.воспр.: Режим экспозиц.](#)

Управление режимами экспозиции/экспозамера

[Коррек.экспоз.](#)

[Сброс коррекц. EV](#)

[Кор.EV диска/колес](#)

[Инстр. настр. эксп.](#)

[Шаг экспозиции](#)

[Режим измер.](#)

[Приор.лиц в м/изм](#)

[Тчк экспонометра](#)

[Блокировка АЕ](#)

[АЕЛ с выдержкой \(фотоснимок\)](#)

[Настр. станд. эксп.](#)

[Уст. корр. эксп.](#)

[Настр. Зебры](#)

Автоматическая коррекция яркости и контрастности

[Опт. Д.; диап. \(DRO\)](#)

[Авто HDR](#)

Выбор чувствительности ISO

[Настройка ISO: ISO](#)

[Настройка ISO: Предел диапаз. ISO](#)

[Настройка ISO: ISO AUTO мин. выд.](#)

Использование зума

[Функции зуммирования доступны с данным изделием](#)

[Увеличение четкости изображения/цифровой зум \(Увеличение\)](#)

[Настр. увеличения](#)

[О масштабе увеличения](#)

[Повор. кольца зума](#)

Баланс белого

[Баланс белого](#)

[Устан. приор. в AWB](#)

[Регистрация стандартного белого цвета для установки баланса белого \(пользовательский баланс белого\)](#)

[Блок спуска AWB \(фотоснимок\)](#)

Установка способа обработки изображений

[Творческ. стиль](#)

[Эффект рисунка](#)

[Цвет. простран. \(фотоснимок\)](#)

Установки затвора

[Съем. устр. мерц. \(фотоснимок\)](#)

[Спуск б/объектива](#)

[Спуск без карты](#)

[Бесшум. съемка \(фотоснимок\)](#)

Уменьшение размытости

[SteadyShot](#)

[Настройки SteadyS.](#)

Коррекция объектива

[Коррекц. объектива](#)

Шумоподавление

[ШП длит. экспоз. \(фотоснимок\)](#)

[ШП высокого ISO \(фотоснимок\)](#)

Распознавание лиц

[Приор. зарегис.лиц](#)

[Регистрация лиц \(Новая регистрация\)](#)

[Регистрация лиц \(Изменение приоритета\)](#)

[Регистрация лиц \(Удалить\)](#)

Использование вспышки

[Использование вспышки \(продается отдельно\)](#)

[Ум.эфф.кр.глаз](#)

[Режим вспышки](#)

[Кор.эксп.вспыш.](#)

[Блокировка FEL](#)

[Настр. внеш.вспыш.](#)

[Беспров. вспышка](#)

Видеозапись

[Видеосъемка](#)

[Видео с затвором](#)

[Форматы видеозаписи](#)

[Формат файла \(видео\)](#)

[Параметры зап. \(видео\)](#)

[Замед. & уск. наст.](#)

[Прямая трансляция потокового видео и аудио \(USB-поток\) \(видео\)](#)

[Запись прокси](#)

[Запись звука](#)

[Отобр. ур. звука](#)

[Уров. записи звука](#)

[Синх. Аудио выхода](#)

[Умен. шума ветра](#)

[Профиль изображ.](#)

[Поддержка Gamma](#)

[Авто медл. затв. \(видео\)](#)

[Исх. фокус. увел. \(видеосъемка\)](#)

[Ск. перехода AF \(видео\)](#)

[Чувс. дв. объект AF \(видео\)](#)

[Настройки TC/UB](#)

[Переключ. отоб. TC/UB](#)

[Отображ. метки \(видео\)](#)

[Настр. метки \(видеосъемка\)](#)

[Выб. вывода 4K \(видеосъемка\)](#)

[Реж. лампы видео](#)

Просмотр

Просмотр изображений

[Воспроизведение фотоснимков](#)

[Увеличение воспроизводимого снимка \(Увеличить\)](#)

[Автоматический поворот записанных снимков \(Поворот отобраз.\)](#)

[Поворот изображения \(Повернуть\)](#)

[Увел. исх. масшт.](#)

[Увел. исх. полож.](#)

- [Воспроизведение видеозаписей](#)

- [Параметры громк.](#)

- [Фотосъемка](#)

- [Воспроизведение снимков на индексном экране \(Индекс изображ.\)](#)

- [Установка способа перехода между изображениями \(Наст. переход изоб.\)](#)

- [Переключение между фотоснимками и видеозаписями \(Режим просмотра\)](#)

- [Отобр. как группу](#)

- [Непр. воспр. инт.](#)

- [Скор. воспр. инт.](#)

- [Воспроизведение снимков с помощью слайд-шоу \(Слайд-шоу\)](#)

Защита данных

- [Защита снимков \(Защита\)](#)

Установка функции оценки

- [Оценка](#)

- [Наст. оцен. \(Пол. кл.\)](#)

Обозначение снимков для печати (DPOF)

- [Указание изображений, которые нужно распечатать \(Укажите печать\)](#)

Удаление снимков

- [Удаление отображаемого снимка](#)

- [Удаление нескольких выбранных снимков \(Удалить\)](#)

- [Подтвержд. удал.](#)

Просмотр изображений на телевизоре

- [Просмотр снимков на телевизоре с помощью кабеля HDMI](#)

Настройка камеры

[Функции индивидуальной настройки камеры](#)

Регистрация часто используемых функций

- [Память \(Настройки съемки1/Настройки съемки2\)](#)

- [Регистрация установок съемки для пользовательской клавиши \(Рег.польз.настр.съе\)](#)

Настройка функций кольца/диска

- [Временное изменение функции диска \(Настр. моего диска\)](#)

[Устан. диска/колес.](#)

[Поворот Av/Tv](#)

[Блок. диска/колес.](#)

[Фун. кольцо\(объек.\)](#)

Настройка MENU (Мое меню)

[Добавить пункт](#)

[Сортировать пункт](#)

[Удалить пункт](#)

[Удалить страницу.](#)

[Удалить все](#)

[Отобр. з Мое меню](#)

Проверка изображений до/после записи

[Авто. просмотр](#)

[Предпросмотр ГР](#)

[Просм. готов. фото.](#)

[Отображ. Live View](#)

Установки монитора/видеоискателя

[Сетка](#)

[FINDER/MONITOR](#)

[Яркость монитора](#)

[Яркость видеоискат.](#)

[Цвет. темп. видеоиск.](#)

[Част. кадр. в/иск. \(фотоснимок\)](#)

[Качество отображ.](#)

[Контроль яркости](#)

Установки карты памяти

[Форматировать](#)

[Настр. файл/пап. \(фотоснимок\)](#)

[Настр-ки файла \(видео\)](#)

[Показ. инф. о носит](#)

[Выбор папк. записи](#)

[Создать папку](#)

[Восстан. БД изобр.](#)

Установки камеры

[Звуковые сигн.](#)

[Время нач. энергоз.](#)

[Темп. авт.выкл.пит.](#)

[Перекл. NTSC/PAL](#)

[Настройки HDMI: Разрешение HDMI](#)

[Настройки HDMI: Вывод 24p/60p \(видео\) \(Только для 1080 60p-совместимых моделей\)](#)

[Настройки HDMI: Показ инф. о HDMI](#)

[Настройки HDMI: Вывод TC \(видеосъемка\)](#)

[Настройки HDMI: Управление REC \(видеосъемка\)](#)

[Настройки HDMI: КОНТР. ПО HDMI](#)

[USB-соединение](#)

[Настройка USB LUN](#)

[USB питание](#)

[Язык](#)

[Настр. даты/врем.](#)

[Часовой пояс](#)

[Инф. об авт. правах](#)

[Модель](#)

[Информац. о IPTC](#)

[Зап. серийн.номера](#)

Инициализация камеры

[Заводск. настройка](#)

Использование сетевых функций

Соединение данного изделия и смартфона

[Imaging Edge Mobile](#)

[Управл. со смартф.](#)

[Управление камерой с помощью смартфона \(Пульт ДУ в одно касание NFC\)](#)

[Управление камерой с помощью смартфона Android \(QR Code\)](#)

[Управление камерой с помощью смартфона Android \(SSID\)](#)

[Управление камерой с помощью iPhone или iPad \(QR Code\)](#)

[Управление камерой с помощью iPhone или iPad \(SSID\)](#)

Передача изображений на смартфон

[Фун.Отпр.на смарт.: Отправ. на смартф.](#)

[Фун.Отпр.на смарт.: Отправка цели \(вспомогательные видеоролики\)](#)

[Фун.Отпр.на смарт.: Подк. при ВЫК.пит.](#)

[Отправка снимков на смартфон \(Обмен в одно касание NFC\)](#)

Считывание информации о местоположении со смартфона

[Настр. связ. с пол.](#)

Использование пульта дистанционного управления с Bluetooth-связью

[ПДУ Bluetooth](#)

Передача изображений на компьютер

[Функ. передачи FTP](#)

Изменение сетевых настроек

[Режим полета](#)

[Настройки Wi-Fi: Нажать WPS](#)

[Настройки Wi-Fi: Руч. настр. тчк дост.](#)

[Настройки Wi-Fi: Диапазон частот \(модели, поддерживающие 5 ГГц\)](#)

[Настройки Wi-Fi: Отобр. инф. о Wi-Fi](#)

[Настройки Wi-Fi: Сбр. SSID/Пароль](#)

[Настр-ки Bluetooth](#)

[Редакт. назв. устр.](#)

[Импортирование корневого сертификата в камеру \(Импорт корн. серт.\)](#)

[Безопасн. \(IPsec\)](#)

[Сброс. настр. сети](#)

Использование компьютера

[Рекомендуемая конфигурация компьютера](#)

Подключение/отключение камеры

[Подключение к компьютеру.](#)

[Отсоединение камеры от компьютера](#)

Управление изображениями и их редактирование на компьютере

[Введение в компьютерное программное обеспечение \(Imaging Edge Desktop\).](#)

[Импортирование снимков в компьютер](#)

[Управление камерой с компьютера \(Ф. "Удаленный ПК"\)](#)

[Прямая трансляция потокового видео и аудио \(USB-поток\)_\(видео\)](#)

Список пунктов MENU

[Использование пунктов MENU](#)

Настройки съемки1

[Формат файла \(фотоснимок\)](#)

[Тип файла RAW \(фотоснимок\)](#)

[Качество JPEG \(фотоснимок\)](#)

[Разм.изобр.JPEG \(фотоснимок\)](#)

[Формат \(фотоснимок\)](#)

[APS-C/Super 35mm](#)

[ШП длит. экспоз. \(фотоснимок\)](#)

[ШП высокого ISO \(фотоснимок\)](#)

[Цвет. простран. \(фотоснимок\)](#)

[Коррекц. объектива](#)

[Режим протяжки](#)

[Установки брекет.](#)

[Фун. интер.съем.](#)

[Вызов \(Настройки съемки1/Настройки съемки2\)](#)

[Память \(Настройки съемки1/Настройки съемки2\)](#)

[Регистрация установок съемки для пользовательской клавиши \(Рег.польз.настр.съем.\)](#)

Режим фокусиров.
Устан.приор.в AF-S
Устан.приор.в AF-C
Область фокусир.
Предел обл. фокус.
Регулировка настроек области фокусировки в соответствии с ориентацией камеры (горизонтально/вертикально) (Перекл.В/Г о.АФ)
Подсветка АФ (фотоснимок)
Фокусировка на глазах (Наст. АФ лицо/глаз)
Чувств. след. АФ (фотоснимок)
Привод, диафр. в АФ (фотоснимок)
АФ с затвором (фотоснимок)
Предварител. АФ (фотоснимок)
Eye-Start АФ (фотоснимок)
Регистрация текущей области фокусировки (Регистр. обл. АФ) (фотоснимок)
Удаление зарегистрированной области АФ (Удал.зарег.об.АФ)
Цвет рамки фокус.
Авт.очистка обл.АФ
Отобр.зону непр.АФ
Круг,движ. тчк фок.
Вел.перем. рамк.АФ
Микрорегулир.АФ
Коррек.экспоз.
Сброс коррекц. EV
Настройка ISO: ISO
Настройка ISO: Предел диапазон. ISO
Настройка ISO: ISO AUTO мин. выд.
Режим измер.
Приор.лиц в м/изм
Тчк экспонометра

- [Шаг экспозиции](#)

- [AEL с выдержкой \(фотоснимок\)](#)

- [Настр.станд.эксп.](#)

- [Режим вспышки](#)

- [Кор.эксп.вспыш.](#)

- [Уст.корр.эксп.](#)

- [Беспров. вспышка](#)

- [Ум.эфф.кр.глаз](#)

- [Настр. внеш.вспыш.](#)

- [Баланс белого](#)

- [Устан.приор.в AWB](#)

- [Опт.Д;диап. \(DRO\)](#)

- [Авто HDR](#)

- [Творческ. стиль](#)

- [Эффект рисунка](#)

- [Профиль изображ.](#)

- [Блок.спускаAWB \(фотоснимок\)](#)

- [Фокусиров. лупа](#)

- [Время увел. фокус.](#)

- [Исх. увел. фокус. \(фотоснимок\)](#)

- [AF в фокус. лупе \(фотоснимок\)](#)

- [Помощь для MF \(фотоснимок\)](#)

- [Настр. выдел. конт.](#)

- [Съем. устр.мерц. \(фотоснимок\)](#)

- [Регистрация лиц \(Новая регистрация\)](#)

- [Регистрация лиц \(Изменение приоритета\)](#)

- [Регистрация лиц \(Удалить\)](#)

- [Приор. зарегис.лиц](#)

Настройки съемки2

- [Видео: Режим экспозиц.](#)

- [Замедл.&уск.воспр.: Режим экспозиц.](#)
- [Формат файла \(видео\)](#)
- [Параметры зап. \(видео\)](#)
- [Замед.&уск.наст.](#)
- [Запись прокси](#)
- [Ск. перехода AF \(видео\)](#)
- [ЧувсСдвОбъекAF \(видео\)](#)
- [Авто медл. затв. \(видео\)](#)
- [Исх. фокус. увел. \(видеосъемка\)](#)
- [Запись звука](#)
- [Уров. записи звука](#)
- [Отобр. ур. звука](#)
- [Синх. Аудио выхода](#)
- [Умен. шума ветра](#)
- [Отображ. метки \(видео\)](#)
- [Настр. метки \(видеосъемка\)](#)
- [Реж. лампы видео](#)
- [Видео с затвором](#)
- [Прямая трансляция потокового видео и аудио \(USB-поток\) \(видео\)](#)
- [Бесшум. съемка \(фотоснимок\)](#)
- [Спуск б/объектива](#)
- [Спуск без карты](#)
- [SteadyShot](#)
- [Настройки SteadyS.](#)
- [Увеличение четкости изображения/цифровой зум \(Увеличение\)](#)
- [Настр. увеличения](#)
- [Повор. кольца зума](#)
- [Кнопка DISP \(Монитор/Видоискатель\)](#)
- [FINDER/MONITOR](#)
- [Част.кадр. в/иск. \(фотоснимок\)](#)

- [Настр. Зебры](#)
- [Сетка](#)
- [Инстр. настр. эксп.](#)
- [Отображ. Live View](#)
- [Отображение индикатора оставшегося времени непрерывной съемки \(Длител. непр. съем.\)](#)
- [Авто просмотр](#)
- [Назначение часто используемых функций кнопкам \(Польз. клав.\)](#)
- [Использование кнопки Fn \(Функция\) \(меню Функция\)](#)
- [Временное изменение функции диска \(Настр. моего диска\)](#)
- [Устан. диска/колес.](#)
- [Поворот Av/Tv](#)
- [Кор. Ev диска/колес](#)
- [Фун. кольцо\(объек.\)](#)
- [Функц. сенс. управл.: Сенсорный затвор](#)
- [Функц. сенс. управл.: Сенсорный фокус](#)
- [Функц. сенс. управл.: Сенсорн. отслежив.](#)
- [Блок. диска/колес.](#)
- [Звуковые сигн.](#)

Сеть

- [Фун. Отпр. на смарт.: Отправ. на смартф.](#)
- [Фун. Отпр. на смарт.: Отправка цели \(вспомогательные видеоролики\)](#)
- [Фун. Отпр. на смарт.: Подк. при ВЫК.пит.](#)
- [Функ. передачи FTP](#)
- [Управл. со смартф.](#)
- [Управление камерой с компьютера \(Ф. "Удаленный ПК"\)](#)
- [Режим полета](#)
- [Настройки Wi-Fi: Нажать WPS](#)
- [Настройки Wi-Fi: Руч. настр. тчк дост.](#)
- [Настройки Wi-Fi: Диапазон частот \(модели, поддерживающие 5 ГГц\)](#)
- [Настройки Wi-Fi: Отобр. инф. о Wi-Fi](#)

[Настройки Wi-Fi: Сбр. SSID/Пароль](#)

[Настр-ки Bluetooth](#)

[Настр. связ. с пол.](#)

[ПДУ Bluetooth](#)

[Редакт. назв. устр.](#)

[Импортирование корневого сертификата в камеру_\(Импорт корн. серт.\)](#)

[Безопасн. \(IPsec\)](#)

[Сброс. настр. сети](#)

Воспроизведение

[Защита снимков \(Защита\)](#)

[Поворот изображения \(Повернуть\)](#)

[Удаление нескольких выбранных снимков \(Удалить\)](#)

[Оценка](#)

[Наст.оцен.\(Пол.кл.\)](#)

[Указание изображений, которые нужно распечатать \(Укажите печать\)](#)

[Фотосъемка](#)

[Увеличение воспроизводимого снимка \(Увеличить\)](#)

[Увел. исх. масшт.](#)

[Увел. исх. полож.](#)

[Непр. воспр. инт.](#)

[Скор. воспр.инт.](#)

[Воспроизведение снимков с помощью слайд-шоу \(Слайд-шоу\)](#)

[Переключение между фотоснимками и видеозаписями \(Режим просмотра\)](#)

[Воспроизведение снимков на индексном экране \(Индекс изображ.\)](#)

[Отобр. как группу](#)

[Автоматический поворот записанных снимков \(Поворот отображ.\)](#)

[Установка способа перехода между изображениями \(Наст. переход изоб.\)](#)

Настройка

[Яркость монитора](#)

[Яркость видеоискат.](#)

- [Цвет.темп. видоиск.](#)
- [Поддержка Gamma](#)
- [Параметры громк.](#)
- [Подтвержд.удал.](#)
- [Качество отображ.](#)
- [Время нач. энергоз.](#)
- [Темп. авт.выкл.пит.](#)
- [Переключ. NTSC/PAL](#)
- [Режим очистки](#)
- [Сенсорн. управлен.](#)
- [Сенс. пан./Тачпад](#)
- [Настройки тачпада](#)
- [Настройки TC/UB](#)
- [Настройки HDMI: Разрешение HDMI](#)
- [Настройки HDMI: Вывод 24p/60p \(видео\) \(Только для 1080 60p-совместимых моделей\)](#)
- [Настройки HDMI: Показ инф. о HDMI](#)
- [Настройки HDMI: Вывод TC \(видеосъемка\)](#)
- [Настройки HDMI: Управление REC \(видеосъемка\)](#)
- [Настройки HDMI: КОНТР. ПО HDMI](#)
- [Выб. вывода 4K \(видеосъемка\)](#)
- [USB-соединение](#)
- [Настройка USB LUN](#)
- [USB питание](#)
- [Язык](#)
- [Настр. даты/врем.](#)
- [Часовой пояс](#)
- [Информац. о IPTC](#)
- [Инф. об авт. правах](#)
- [Зап. серийн.номера](#)
- [Форматировать](#)

[Выбор папк. записи](#)

[Создать папку](#)

[Настр. файл/пап. \(фотоснимок\)](#)

[Настр-ки файла \(видео\)](#)

[Восстан. БД изобр.](#)

[Показ. инф. о носит](#)

[Модель](#)

[Заводск. настройка](#)

Мое меню

[Добавить пункт](#)

[Сортировать пункт](#)

[Удалить пункт](#)

[Удалить страницу](#)

[Удалить все](#)

[Отобр. з Мое меню](#)

Меры предосторожности/Данное изделие

[Меры предосторожности](#)

[Об очистке](#)

Чистка датчика изображения

[Режим очистки](#)

[Количество доступных для записи снимков](#)

[Доступное время видеозаписи](#)

[Использование адаптера переменного тока/зарядного устройства за границей](#)

[Лицензия](#)

[Технические характеристики](#)

[Товарные знаки](#)

[Список значений установок по умолчанию](#)

При возникновении проблем

[Поиск и устранение неисправностей](#)

Цифровой фотоаппарат со сменным объективом
ILCE-7C α7C

Как использовать “Справочное руководство”

“Справочное руководство” представляет собой “Веб-инструкцию по эксплуатации”, предназначенную для описания функций и способов эксплуатации данной камеры. Используйте “Справочное руководство” для поиска какой-либо информации, которая необходима для использования камеры в полном объеме. (Экраны “Справочное руководство”, показанные на данной странице, отображаются только для справки. Они могут отличаться от фактического изображения на экране вашей модели.)

Совет

- Прилагаемое к камере “Руководство по началу работы” содержит описание основных способов эксплуатации и меры предосторожности при использовании. См. “Руководство по началу работы” вместе с “Справочное руководство”.

Поиск нужной информации

Способ А: Поиск по ключевому слову

Введите ключевое слово поиска (“баланс белого”, “область фокусировки” и т.п.) и используйте результаты поиска для отображения страницы описания, которую нужно просмотреть. Если вы введете два ключевых слова или более, разделив их интервалами (пробелами), вы сможете найти страницы, содержащие все из этих ключевых слов.

Способ В: Просмотр оглавления

Выберите заголовок из оглавления для отображения страницы описания.

Экран, отображаемый на компьютере



Экран, отображаемый на смартфоне

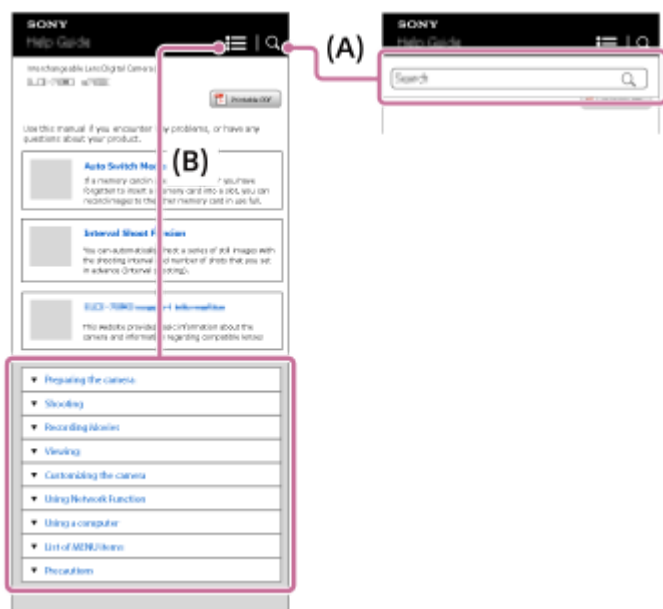

Просмотр информации о связанных функциях

В “См. также” внизу каждой страницы перечислены разделы, содержащие информацию по отображаемой в данный момент странице описания. Для более глубокого понимания отображаемой на данный момент страницы см. также перечисленные разделы.

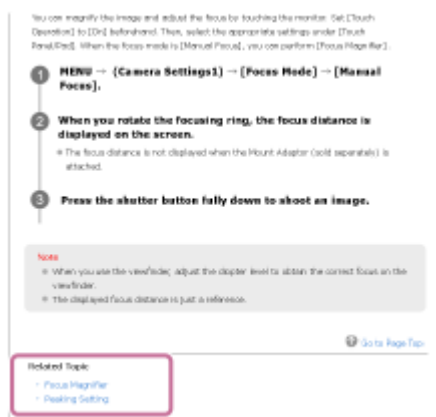

Печать всех страниц “Справочное руководство”

Для печати всех страниц щелкните кнопку [PDF для печати] в верхнем правом углу главной страницы. При появлении файла PDF воспользуйтесь меню печати в браузере, чтобы распечатать его. Эта функция недоступна для некоторых языков.



Печать только отображаемой в текущий момент страницы (только на компьютере)

Для печати только отображаемой в текущий момент страницы щелкните кнопку [Печать] в верхней части страницы. При появлении экрана печати укажите принтер.

SONY Help Guide

Interchangeable Lens Digital Camera
SLT-7R90 4K/30P

Search

◀ Back | Back to Top **Print**

Manual Focus

Use this manual if you encounter any problems, or have any questions about your product.

- 1 MENU → (Camera Settings) → [Focus Mode] → [Manual Focus].**
- 2 When you rotate the focusing ring, the focus distance is displayed on the screen.**
The focus distance is not displayed when the Mount Adaptor (sold separately) is attached.
- 3 Press the shutter button fully down to shoot an image.**

Цифровой фотоаппарат со сменным объективом
ILCE-7C α7C

Передняя сторона

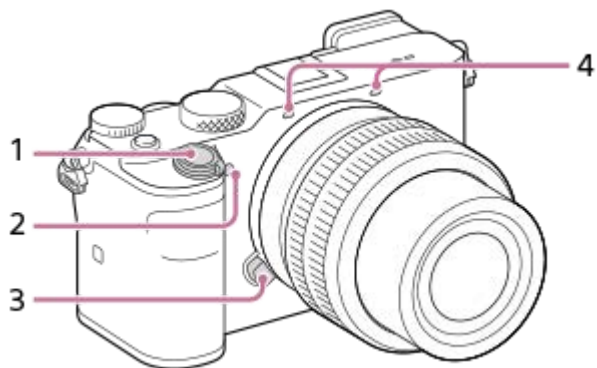

1. Выключатель ON/OFF (Питание)/Кнопка затвора
2. Подсветка АФ/Лампочка автоспуска
3. Кнопка отсоединения объектива
4. Микрофон

Не закрывайте эту часть во время видеозаписи. Это может привести к возникновению шумов или снижению громкости.

Когда объектив снят

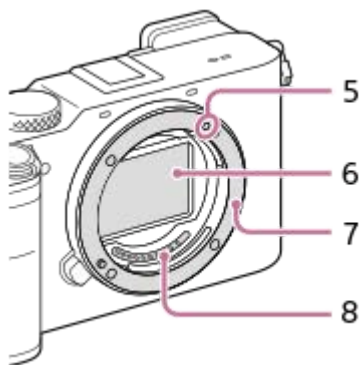

5. Метка крепления
6. Датчик изображения*
7. Байонет
8. Контакты подсоединения объектива*

* Не прикасайтесь непосредственно к этим частям.

Цифровой фотоаппарат со сменным объективом
ILCE-7C α7C

Задняя сторона

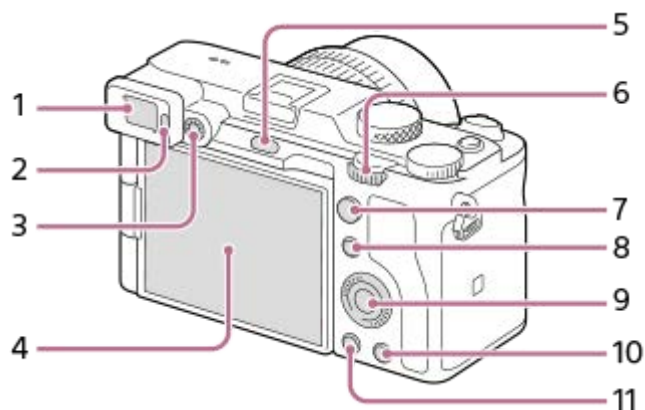

1. Видоискатель
2. Датчик окуляра
3. Диск регулировки диоптра

Выполните регулировку с помощью диска регулировки диоптра в соответствии с вашим зрением, пока в видоискателе не появится четкое изображение.

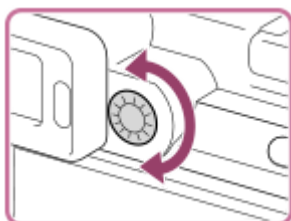

4. Монитор (для сенсорного управления: сенсорная панель/тачпад)

- Вы можете отрегулировать монитор, установив его под хорошо видимым углом, и выполнять съемку из любого положения.

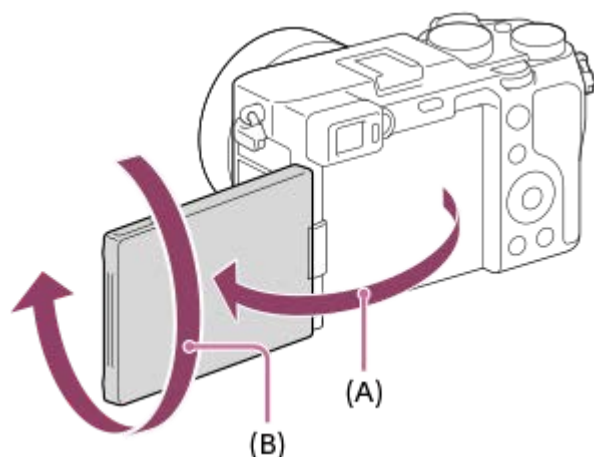

(A): приближ. 176 °

(B): приближ. 270 °

- В зависимости от типа используемого штатива отрегулировать угол монитора, возможно, не удастся. В этом случае отпустите винт штатива для регулировки угла монитора.

- Не прилагайте чрезмерных усилий при открывании, закрывании и повороте монитора. Это может привести к неисправности.

5. Кнопка MENU

6. Диск управления

7. Для съемки: Кнопка AF-ON (AF Включен)

[Отслеж.Вкл+AF Вкл] присвоено в установках по умолчанию.

Для просмотра: Кнопка  (Увеличение)

8. Для съемки: Кнопка Fn (Функция)

Для просмотра: Кнопка  (Отправ. на смартф.)

Вы можете отобразить экран для [Отправ. на смартф.], нажимая эту кнопку.

9. Колесико управления

10. Для съемки: кнопка C (Пользовательская кнопка)

Для просмотра: Кнопка  (Удалить)

11. Кнопка  (Воспроизведение)

Цифровой фотоаппарат со сменным объективом
ILCE-7C α7C

Верхняя сторона

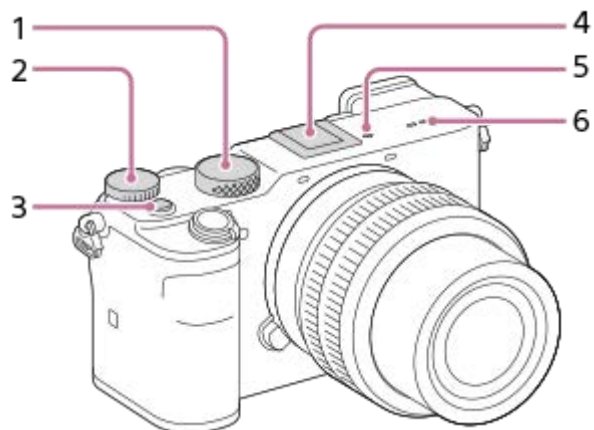

1. Диск режимов
2. Диск коррекции экспозиции
3. Кнопка MOVIE (Видео)
4. Многоинтерфейсный разъем*

Некоторые аксессуары могут не входить до конца и выступать назад из многоинтерфейсного разъема. Тем не менее, если аксессуар вставлен до переднего конца разъема, соединение будет выполнено.

5.  Метка положения датчика изображения

- Датчик изображения представляет собой датчик, преобразующий свет в электрический сигнал.  (Метка положения датчика изображения) показывает расположение датчика изображения. При измерении точного расстояния между камерой и объектом обращайтесь к положению горизонтальной линии.

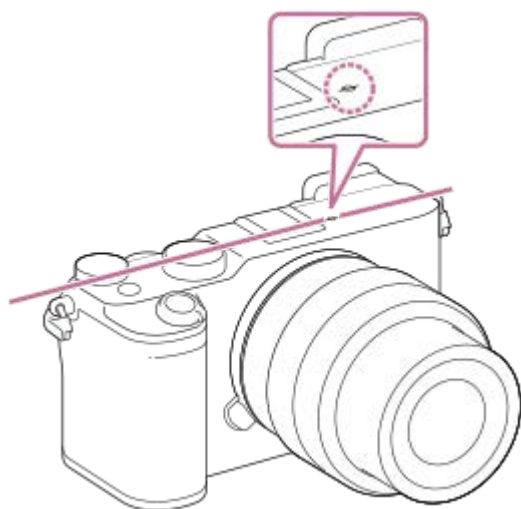

- Если объект расположен к объективу ближе, чем минимально допустимое расстояние для съемки, фокус подтвердить невозможно. Убедитесь в наличии достаточного расстояния между объектом и камерой.

6. Динамик

* Для получения подробных сведений о совместимых аксессуарах для многоинтерфейсного разъема посетите веб-сайт Sony или обратитесь за консультацией к дилеру Sony или в местный уполномоченный сервисный центр Sony. Также можно использовать аксессуары к разъему для крепления аксессуаров. Работа с аксессуарами других производителей не гарантируется.

Цифровой фотоаппарат со сменным объективом
ILCE-7C α7C

Вид сбоку

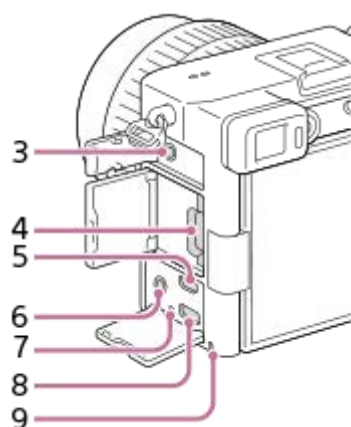
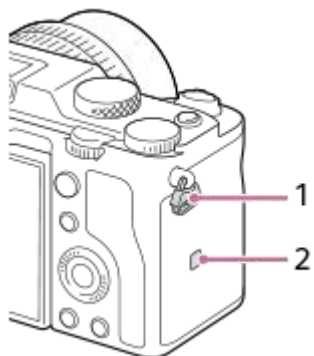

1. Петли для плечевого ремня
Прикрепите оба конца ремня к камере.

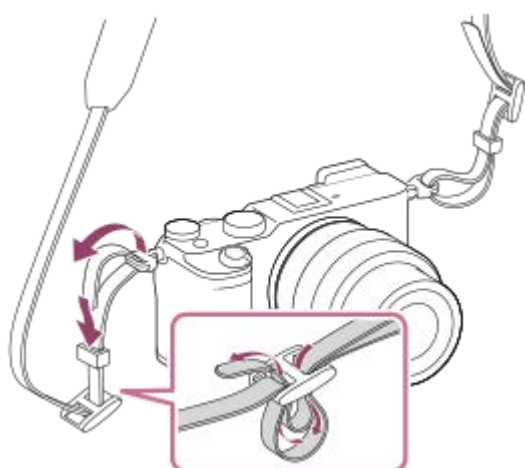

2.  (Метка N)

- Данная метка указывает точку касания для подключения камеры и смартфона с поддержкой NFC.

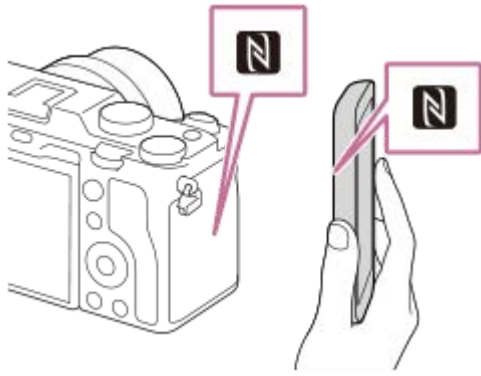

- NFC (Near Field Communication) представляет собой международный стандарт технологии беспроводной связи малого радиуса действия.

3. Гнездо (Микрофон)

При подсоединении внешнего микрофона встроенный микрофон отключается автоматически. Если внешний микрофон относится к типу, питание на который подается через гнездо, питание на микрофон будет подаваться с камеры.

4. Слот карты памяти

Поддерживает только карты SD (совместимые с UHS-I и UHS-II)

5. Гнездо micro HDMI

6. Гнездо (Наушники)

7. Индикатор зарядки

8. Разъем USB Type-C

9. Индикатор доступа

Примечания по крышке разъема

Перед использованием убедитесь в том, что крышка разъема закрыта.

Цифровой фотоаппарат со сменным объективом
ILCE-7C α7C

Нижняя сторона

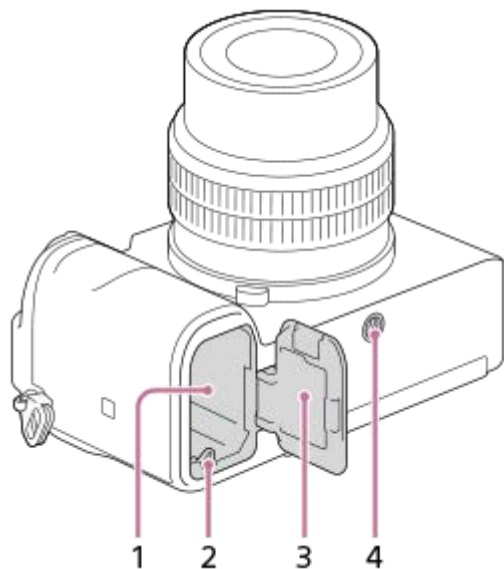

1. Слот для вставки аккумулятора
2. Рычаг блокировки
3. Крышка отсека элементов питания
4. Отверстие гнезда для штатива



Совместимо с винтами 1/4-20 UNC

Используйте штатив с винтом длиной менее 5,5 мм. В противном случае плотно закрепить камеру невозможно, что может привести к ее повреждению.

Цифровой фотоаппарат со сменным объективом
ILCE-7C α7C

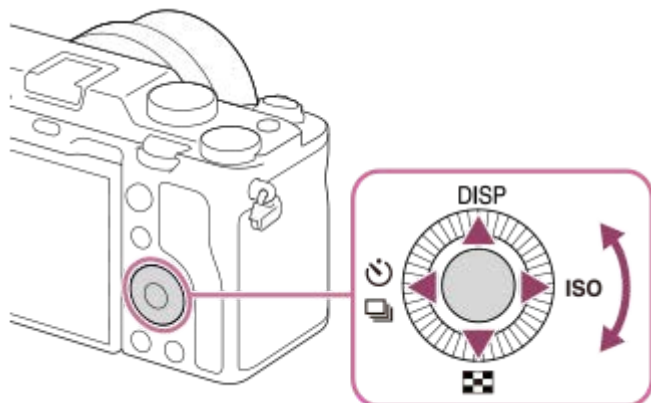
Использование колесика управления



- Вы можете выбрать пункты настройки, поворачивая или нажимая верхнюю/нижнюю/левую/правую сторону колесика управления. Ваш выбор будет принят при нажатии по центру колесика управления.
- Функции DISP (Установка дисплея),  (Индекс изображ.),  /  (Режим протяжки) и ISO (ISO) назначены верхней/нижней/левой/правой стороне колесика управления. Кроме того, вы можете назначить выбранные функции левой/правой/нижней стороне и центру колесика управления.
- Во время воспроизведения можно отображать следующий/предыдущий снимок путем нажатия правой/левой стороны колесика управления или поворота колесика управления.

См. также

- [Стандарт фокусир.](#)
- [Назначение часто используемых функций кнопкам \(Польз. клав.\)](#)
- [Временное изменение функции диска \(Настр. моего диска\)](#)

Цифровой фотоаппарат со сменным объективом
ILCE-7C α7C

Использование пунктов MENU

Вы можете изменять настройки, относящиеся ко всем операциям с камерой, включая съемку, воспроизведение и метод управления. Вы также можете выполнять функции камеры из MENU.

- 1 Нажмите кнопку MENU для отображения экрана меню.

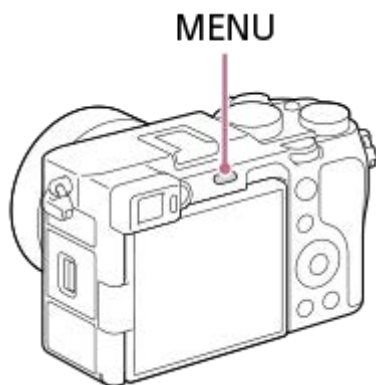

- 2 Выберите нужную установку, которую необходимо настроить, с помощью верхней/нижней/левой/правой сторон колесика управления или путем поворота колесика управления, а затем нажмите центр колесика управления.

- Выберите вкладку MENU (A) в верхней части экрана и нажимайте левую/правую сторону колесика управления для перехода на другую вкладку MENU.
- К следующей вкладке MENU можно перейти, нажав кнопку Fn.
- Вы можете вернуться к предыдущему экрану путем нажатия кнопки MENU.



- 3 Выберите нужное значение установки и нажмите по центру колесика управления для подтверждения выбора.

Совет

- Вы можете отобразить экран меню, назначив функцию [MENU] пользовательской клавише с помощью [📷 Польз. клав.] или [📷 Польз. клав.], а затем нажав эту клавишу.



- [Добавить пункт](#)
- [Отобр. з Мое меню](#)

5-021-700-12(1) Copyright 2020 Sony Corporation

Цифровой фотоаппарат со сменным объективом
ILCE-7C α7C

Назначение часто используемых функций кнопкам (Польз. клав.)

С помощью функции пользовательской клавиши можно назначить наиболее часто используемые функции удобным клавишам. Это позволит пропустить процесс выбора пунктов в MENU и вызвать функции быстрее. Вы также можете назначить [Не задано] удобным клавишам для предотвращения случайного нажатия.

Можно отдельно назначить функции пользовательским клавишам для режима фотосъемки ( Польз. клав.), режима видеосъемки ( Польз. клав.) и режима воспроизведения ( Польз. клав.).

- Функции, доступные для назначения, отличаются в зависимости от клавиш.

Функции можно назначать следующим клавишам.

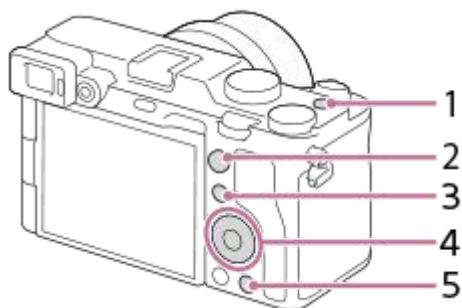

1. Кнопка MOVIE
2. Кнопка AF-ON
3. Fn/  кнопка
4. Центральн. кнопка /Левая кнопка/Правая кнопка/Кнопка спуска
5. Кнопка C



Подробнее о настройке пользовательских клавиш см. по следующему URL-адресу:
<https://support.d-imaging.sony.co.jp/support/tutorial/ilc/ilce-7c//custom.php>

Совет

- Помимо использования пользовательских клавиш функции можно вызвать быстрее благодаря использованию меню Функция для конфигурирования каждой установки непосредственно с помощью кнопки Fn. См. соответствующие функции в “См. также” внизу этой страницы.

Ниже описана процедура назначения функции [AF на глаз] кнопке C.

1 MENU →  2 (Настройки съемки2) → [ Польз. клав.].

- Если вы хотите назначить функцию для вызова во время видеосъемки, выберите [ Польз. клав.].
Если вы хотите назначить функцию для вызова во время воспроизведения изображений, выберите [ Польз. клав.].

2 Перейдите на экран [Задняя] с помощью левой/правой стороны колесика управления. Затем выберите [Кнопка C] и нажмите центр колесика управления.

3 Нажимайте левую/правую сторону колесика управления, пока не отобразится [AF на глаз]. Выберите [AF на глаз], а затем нажмите центр.

- Если нажать кнопку C в режиме фотосъемки, когда обнаружены глаза, активируется [AF на глаз] и камера сфокусируется на глазах. Выполняйте съемку, удерживая нажатой кнопку C.

Совет

- Вы также можете назначить функции съемки кнопке блокировки фокусировки на объективе. Однако на некоторых объективах кнопка блокировки фокусировки отсутствует.

См. также

- [Использование кнопки Fn \(Функция\) \(меню Функция\)](#)
- [Временное изменение функции диска \(Настр. моего диска\)](#)

Цифровой фотоаппарат со сменным объективом
ILCE-7C α7C

Использование кнопки Fn (Функция) (меню Функция)

Меню Функция представляет собой меню 12 функций, которое отображается в нижней части экрана при нажатии кнопки Fn (Функция) в режиме съемки. Вы можете получить доступ к часто используемым функциям быстрее, зарегистрировав их в меню функций.



Подробнее о настройке меню функций см. по следующему URL-адресу:
<https://support.d-imaging.sony.co.jp/support/tutorial/ilc/ilce-7c/function.php>

Совет

- Вы можете зарегистрировать двенадцать функций в меню функций для фотосъемки и видеосъемки соответственно.
- Помимо использования меню функций функции можно вызвать быстрее благодаря использованию функции пользовательской клавиши для назначения часто используемых функций интересующим клавишам. См. соответствующие функции в “См. также” внизу этой страницы.

- 1 **Нажимайте повторно DISP на колесике управления для отображения экранного режима, отличного от [Для в/искателя], а затем нажмите кнопку Fn (Функция).**

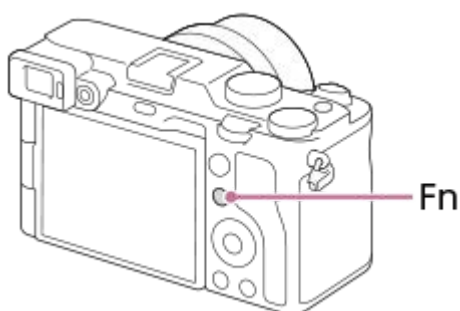

- 2 **Выберите нужную функцию, нажимая верхнюю/нижнюю/левую/правую сторону колесика управления.**

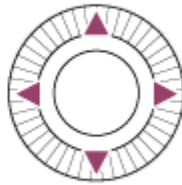
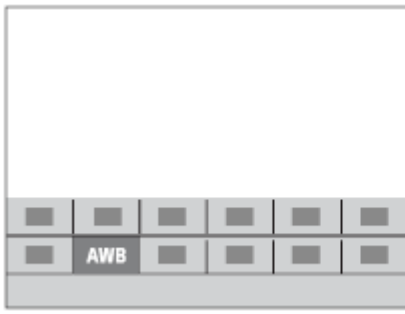

3 Выберите нужную установку путем поворота колесика управления, а затем нажмите центр колесика управления.

- Некоторые функции можно точно настраивать с помощью диска управления.

Для регулировки установок со специальных экранов настройки

Выберите нужную функцию в пункте 2, затем нажмите по центру колесика управления. Появится специальный экран установки для этой функции. Для регулировки установок следуйте указаниям руководства по эксплуатации (A).

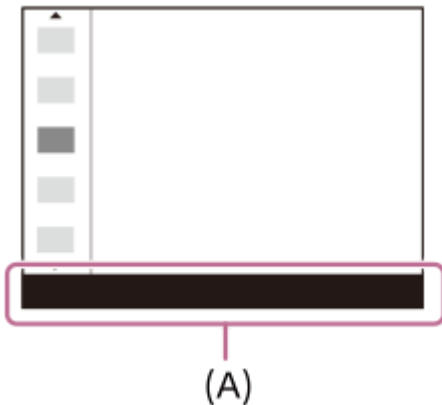

Для изменения функций в меню функций (Настр. меню функ.)

Ниже приведена процедура изменения [Режим протяжки] в меню функций фотосъемки на [Сетка].

- Для изменения меню функций видеосъемки выберите пункт меню функций видеосъемки в пункте 2.
1. MENU → 2 (Настройки съемки2) → [Настр. меню функ.].
 2. Выберите (Режим протяжки) из двенадцати функций в меню функций фотосъемки с помощью верхней/нижней/левой/правой стороны колесика управления, а затем нажмите центр.
 3. Перейдите на экран [Отображен./Авт. просмотр] с помощью левой/правой стороны колесика управления. Затем выберите [Сетка] и нажмите центр колесика управления.
 - В меню функций на месте (Режим протяжки) будет отображаться (Сетка).

См. также

- [Назначение часто используемых функций кнопкам \(Польз. клав.\)](#)

Цифровой фотоаппарат со сменным объективом
ILCE-7C α7C

Как использовать экран Quick Navi

Экран Quick Navi функционально оптимизирован для съемки с помощью видоискателя, что позволяет непосредственно контролировать установки.

- 1 MENU →  (Настройки съемки2) → [Кнопка DISP] → [Монитор].
- 2 Установите метку ✓ (флажок) на [Для в/искателя], а затем выберите [Ввод].
- 3 Нажмите DISP на колесике управления для установки режима экрана [Для в/искателя].
- 4 Нажмите кнопку Fn для переключения на экран Quick Navi.
 - Отображаемый контент и его положение на иллюстрациях являются ориентировочными и могут отличаться от реальных отображений.

Авторежим



Режим P/A/S/M



- 5 Выберите нужную функцию, нажимая верхнюю/нижнюю/левую/правую сторону колесика управления.
- 6 Поверните колесико управления для выбора нужной установки.
 - Некоторые функции можно точно настраивать с помощью диска управления.

Для регулировки установок со специальных экранов настройки

Выберите нужную функцию в пункте 5, затем нажмите по центру колесика управления. Появится специальный экран установки для этой функции. Для регулировки установок следуйте указаниям руководства по эксплуатации (A).

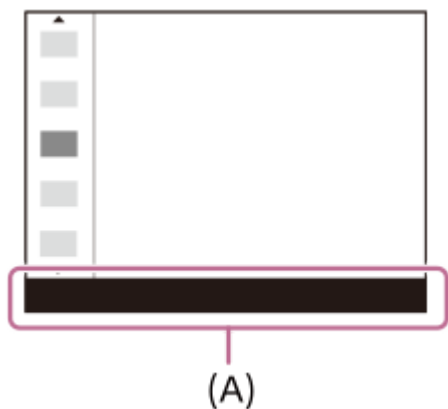

Примечание

- При использовании [Творческ. стиль] и т. д. некоторые задачи установки можно выполнить только на специальном экране.

См. также

- [Переключение экранной индикации \(во время съемки/воспроизведения\)](#)

Цифровой фотоаппарат со сменным объективом
ILCE-7C α7C

Как использовать клавиатуру

При необходимости ручного ввода символов на экране отображается клавиатура.



Переместите курсор на нужную клавишу с помощью колесика управления, а затем нажмите центр для ввода.

1. Поле ввода

Отображение введенных символов.

2. Переключение типов символов

При каждом нажатии данной клавиши тип символов будет переключаться между буквами, цифрами и символами.

3. Клавиатура

При каждом нажатии данной клавиши символы, соответствующие этой клавише, будут последовательно отображаться друг за другом.

Например: Если нужно ввести строку “abd”

1. Нажмите клавишу “abc” один раз для отображения “a.”
 2. Нажмите “ ➡ ” (стрелка вправо в области “Перемещение курсора”, отмеченная как №5).
 3. Дважды нажмите клавишу “abc” для отображения “b.”
 4. Нажмите клавишу “def” один раз для отображения “d.”
- 4. Завершение**
Завершение ввода символов.
- 5. Перемещение курсора**
Перемещение курсора в поле ввода вправо или влево.
- 6. Удалить**
Удаление символа перед курсором.
7. ⬆ (стрелка вверх)
Переключение следующего символа в режим заглавных или строчных букв.
8. ⏏ (пробел)
Ввод пробела.
- Для отмены ввода выберите [Отмена].

Цифровой фотоаппарат со сменным объективом
ILCE-7C α7C

Список значков на мониторе

Отображаемый контент и его положение на иллюстрациях являются ориентировочными и могут отличаться от реальных отображений.

Описания приведены под иллюстрациями значков.

Значки на экране съемки

Режим монитора

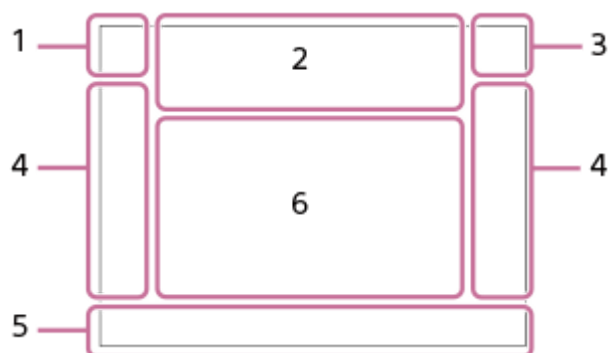

Режим видоискателя

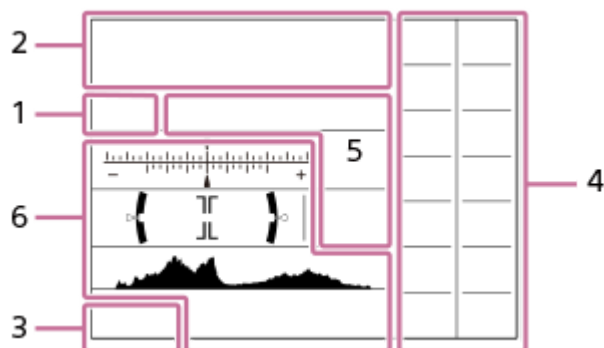

1. Режим съемки/Распознавание сцен

P P* A S M S&Q P S&Q A S&Q S S&Q M

Режим съемки

1 2 3

Номер регистра

Значки распознавания сцены

2. Установки камеры

NO CARD

Состояние карты памяти

100/1 h 30 m

Оставшееся количество доступных для записи снимков/доступное время видеозаписи

||||3

Данные записи / Количество оставшихся для записи снимков

3:2 4:3 16:9 1:1

Формат фотоснимков

24M / 21M / 20M / 16M / 10M / 9.2M / 8.7M / 6.9M / 6.0M / 5.3M / 5.1M / 4.0M / 2.6M / 2.3M / 2.2M / 1.7M

Размер изображения фотоснимков

RAW 

Запись в формате RAW (сжатый/несжатый)

X.FINE FINE STD

Качество JPEG

XAVC S 4K XAVC S HD

Формат видеофайлов

Установки видеозаписи

120p 60p 30p 24p 100p 50p 25p

Частота кадров видео

Запись прокси

120fps 60fps 30fps 15fps 8fps 4fps 100fps 50fps 25fps 12fps 6fps 3fps 2fps 1fps

Частота кадров для замедленной/ускоренной съемки



APS-C/Super 35mm



Выполняется зарядка вспышки

VIEW

Отобр.парам.Выкл



Подсветка AF

Flicker

Обнаружено мигание



SteadyShot выкл/вкл, предупреждение о дрожании камеры



Фок. расст. SteadyS. /Предупреждение о дрожании камеры



Интеллектуальный зум/Увел. четк. изобр./Цифровой зум

-PC-

Дистанционное управление с ПК



Контроль яркости



Бесшум. съемка



Пульт ДУ

FTP FTP

Состояние подключения по FTP и передачи по FTP

Wi-Fi Wi-Fi

Подключение к Wi-Fi/отключение от Wi-Fi



Видеозапись без звука



Умен. шума ветра



Запись информации об авторских правах

IPTC

Запись метаданных IPTC

Поддержка Gamma



Сенсорный затвор



Отмена фокуса



Отмена отслеживания

Точечный фокус

Выполнение [Точечный фокус]



NFC активна



Соединение Bluetooth доступно / соединение Bluetooth недоступно



Подключена к смартфону / Не подключена к смартфону



Получение информации о местоположении / Информация о местоположении не может быть получена



Режим полета



Предупреждение о перегреве



Файл базы данных заполнен / Ошибка файла базы данных

USB-поток: Не подкл. / USB-поток: Ожидание / USB-поток: Вывод

Состояние потоковой передачи по USB

3. Аккумулятор

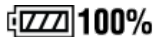

Оставшийся заряд аккумулятора



Предупреждение об оставшемся заряде элементов питания



Подача питания через USB

4. Установки съемки

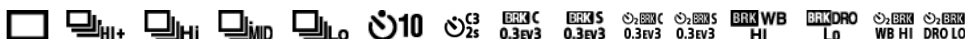

Режим протяжки



Режим вспышки /Беспров. вспышка/Ум.эфф.кр.глаз

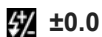

Кор.эксп.вспыш.



Режим фокусиров.



Область фокусир.



Формат файла



Режим измер.



Баланс белого (автоматический, предустановленный, автоматический под водой, пользовательский, цветовая температура, цветной фильтр)



Опт.Д-диап. /Авто HDR

Std.↑ Vivid↑ Ntrl.↑ Clear↑ Deep↑ Light↑ Port.↑ Land.↑ Sunset↑ Night↑ Autm.↑ B/W↑ Sepia↑ +3 +3 +3

Творческ. стиль /Контрастность, насыщенность и резкость

Toy Menu Pop Pos Pos Rtro Still key Part R Part G Part B Part V HC BW Rich BW OFF

Эффект рисунка

AF ON AF OFF

Приор. лиц/глаз AF

PP1 – PP10 PP OFF

Профиль изображ.

5. Индикатор фокусировки/установки экспозиции



Индикатор фокусировки

1/250

Выдержка

F3.5

Значение диафрагмы



Коррекция экспозиции/Измеряемый ручной режим

ISO400

ISO AUTO

A ISO400

Чувствительность ISO



Блокировка AE/Блокировка FEL/Блокировка AWB

6. Указатели/прочее

● Отмена отслеживания

Указатель для отслеживания

● Выбр. точку фокус. Вкл/Выкл

Указатель для установки Область фокусир.

● Отмена фокуса

Указательная индикация для отмены фокусировки



Указатель для Мой диск



Функция колесика управления



Функция диска управления



Индикатор серии



Зона точечного экспозамера



Указатель установки экспозиции



Индикатор скорости затвора



Индикатор диафрагмы



Гистограмма

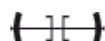

Цифровой уровнемер

STBY REC

Видеозапись в режиме ожидания/Видеозапись в процессе выполнения

1:00:12

Фактическое время видеозаписи (часы: минуты: секунды)

CH1 
CH2 

Отобр. ур. звука

 REC  STBY

Управление REC

00:00:00.00

Временной код (часы: минуты: секунды. кадры)

00 00 00 00

Бит пользователя

Значки на экране воспроизведения

Воспроизведение одиночного изображения

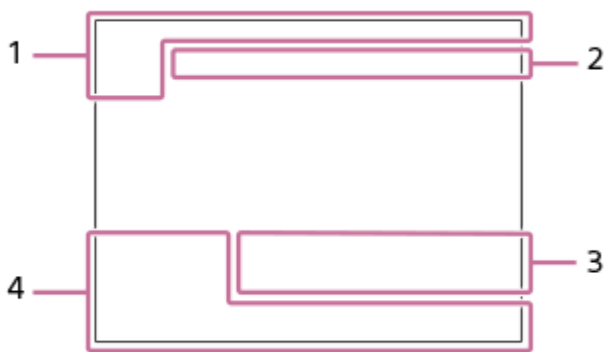

Отображение гистограммы

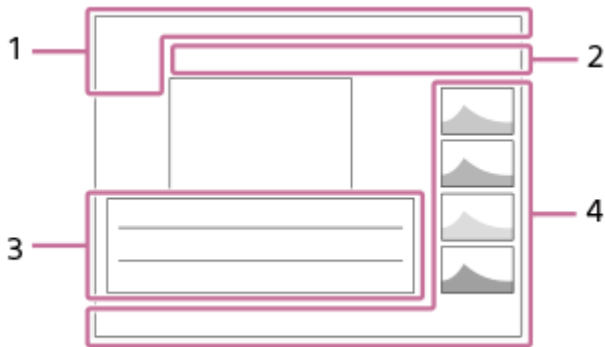

1. Основная информация

Режим просмотра

IPTC

Информац. о IPTC

★ ★ ★ ★ ★ ★ ★ ★

Оценка



Защита

DPOF

Установка DPOF

3/7

Номер файла/Количество снимков в режиме просмотра



NFC активна



Оставшийся заряд аккумулятора



Отобр. как группу



Включен вспомогательный видеоролик



Состояние передачи по FTP

2. Установки камеры

См. “Значки на экране съемки.”

3. Установки съемки



Ошибка эффекта рисунка



Ошибка авто HDR

35mm

Фокусное расстояние объектива

HLG

Запись HDR (Hybrid Log-Gamma)

См. “Значки на экране съемки” для получения информации о других значках, отображаемых в этой области.

4. Информация об изображении



Информация о широте/долготе



Для изображения имеется информация об авторских правах

2020 -1-1 10:37PM

Дата записи



Номер папки - номер файла

C0003

Имя файла видеозаписи



Гистограмма (яркость/R/G/B)

Переключение экранной индикации (во время съемки/воспроизведения)

Вы можете изменять отображаемую информацию на экране.

1 Нажмите кнопку DISP (Настройка показа).

- Для переключения информации, отображаемой на видоискателе, нажимайте кнопку DISP, глядя в видоискатель.
- При каждом нажатии кнопки DISP индикация на экране изменяется.
- Отображаемое содержание и его положение являются ориентировочными и могут отличаться от реального отображения.

Во время съемки (монитор)

Показ. всю инф. → Не показывать → Гистограмма → Уровень → Для в/искателя → Показ. всю инф.

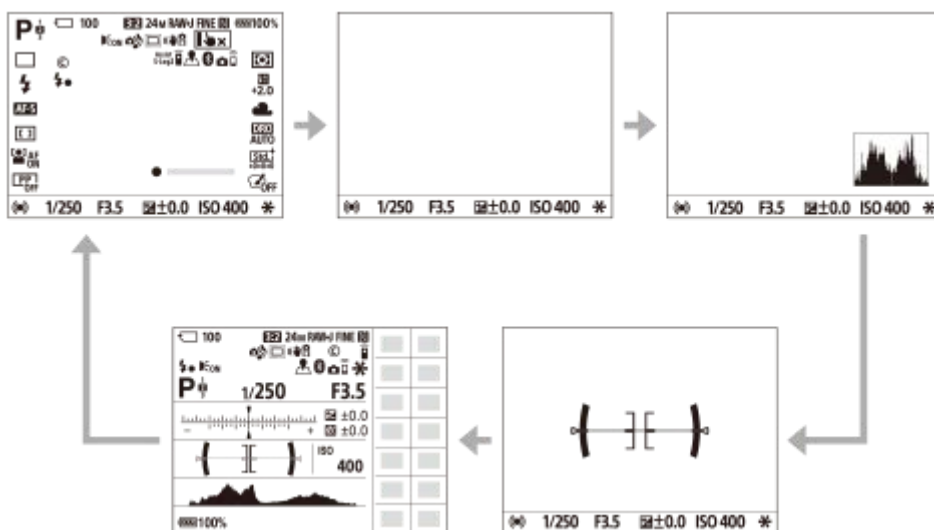

Во время съемки (видоискатель)

Уровень → Не показывать → Гистограмма → Уровень



Во время воспроизведения (монитор/видоискатель)

Основная инф. → Гистограмма → Не показывать → Основная инф.

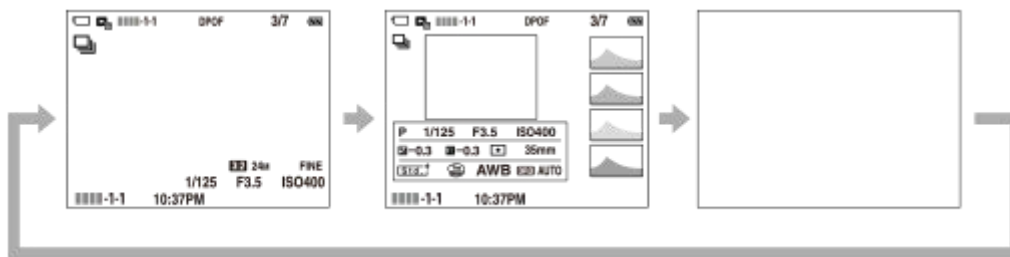

- Если на снимке имеется переэкспонированная или недоэкспонированная область, соответствующий участок на изображении гистограммы будет мигать (предупреждение о переэкспонировании/недоэкспонировании).
- Установки для воспроизведения также применяются в [Авто.просмотр].

Отображение гистограммы

Гистограмма показывает распределение яркости путем отображения количества пикселей в зависимости от яркости. Более темные участки отображаются слева, а более яркие - справа.

Гистограмма изменяется в зависимости от коррекции экспозиции.

Пик на правом или левом крае гистограммы указывает на то, что на изображении присутствует переэкспонированная или недоэкспонированная область соответственно. Вы не сможете исправить эти дефекты с помощью компьютера после съемки. В случае необходимости выполните коррекцию экспозиции перед съемкой.

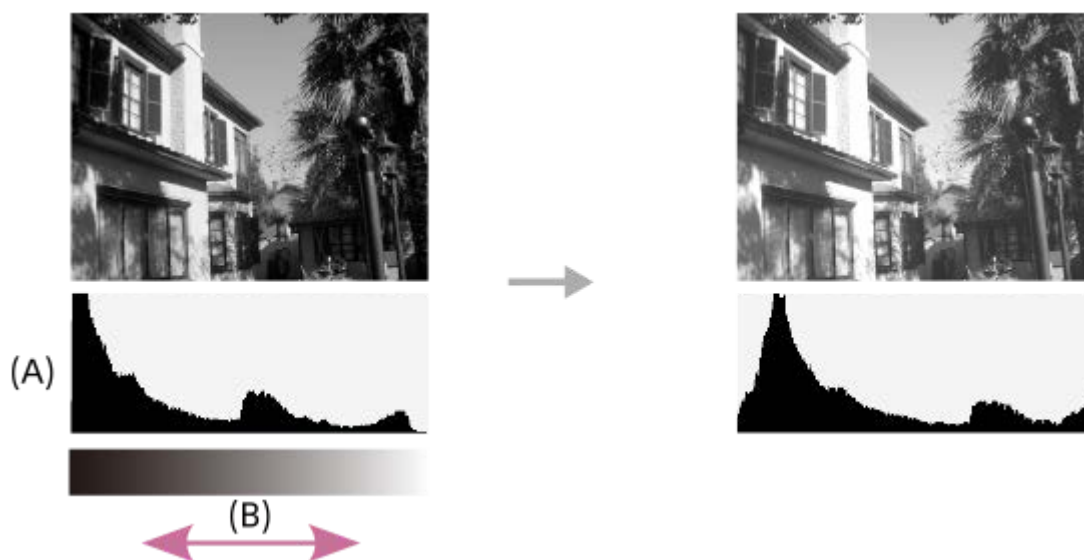

(A): Количество пикселей

(B): Яркость

Примечание

- Индикацию видоискателя и монитора для съемки можно настроить отдельно. Посмотрите в видоискатель, чтобы установить настройки показа для видоискателя.
- Информация на гистограмме не относится к конечной фотографии. Это информация об изображении, выводимом на экран. Конечный результат зависит от значения диафрагмы и т.п.
- Вид гистограммы очень отличается при съемке и при воспроизведении в следующих случаях:
 - Используется вспышка
 - Съемка слабо освещенного объекта, например, ночной сцены
- В режиме видеосъемки [Для в/искателя] отобразить невозможно.

Совет

- Следующие пункты не отображаются в установках по умолчанию.
 - Графич. инф.
 - Монитор выкл.
 - Показ. всю инф. (при использовании видоискателя)

Для изменения режимов индикации, которые переключаются при нажатии кнопки DISP, выберите MENU → 2 (Настройки съемки2) → [Кнопка DISP] и измените установку.

См. также

- [Кнопка DISP \(Монитор/Видоискатель\)](#)

Цифровой фотоаппарат со сменным объективом
ILCE-7C α7C

Кнопка DISP (Монитор/Видоискатель)

Позволяет установить режимы отображения экрана, которые можно выбрать с помощью DISP (Настройка показа) в режиме съемки.

1 MENU →  2 (Настройки съемки2) → [Кнопка DISP] → [Монитор] или [Видоискатель] → нужная установка → [Ввод].

Пункты, отмеченные значком ✓ (флажок), являются доступными.

Подробности пунктов меню

Графич. инф. :

Отображение основной информации о съемке. Графически показывает значение выдержки и диафрагмы.

Показ. всю инф. :

Отображение информации о записи.

Не показывать :

Информация о записи не отображается.

Гистограмма :

Отображает распределение яркости графически.

Уровень :

Указывает, ровно ли расположено изделие как в продольном (A), так и горизонтальном (B) направлении. Если изделие расположено ровно в каждом из направлений, индикатор загорается зеленым цветом.

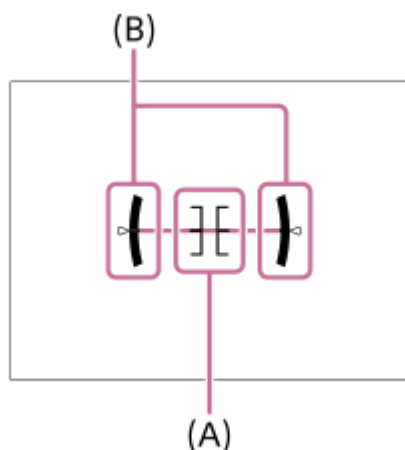

Для в/искателя*:

На мониторе отображается только информация о съемке, но не объект. Данная установка представляет собой установку дисплея для съемки с видоискателем.

Монитор выкл.*:

Всегда выключает монитор во время съемки. Вы можете использовать монитор при воспроизведении изображений или при работе с MENU. Данная установка представляет собой установку дисплея для съемки с видоискателем.

* Эти режимы экрана доступны только при установке [Монитор].

Примечание

- В случае наклона изделия вперед или назад на большой угол ошибка уровня будет возрастать.

- Даже в случае коррекции наклона с помощью уровня изделие может иметь погрешность почти в $\pm 1^\circ$.

См. также

- [Переключение экранной индикации \(во время съемки/воспроизведения\)](#)

5-021-700-12(1) Copyright 2020 Sony Corporation

Цифровой фотоаппарат со сменным объективом
ILCE-7C α7C

Проверка камеры и комплектации

Число в скобках указывает количество штук.

- Камера (1)
- Адаптер переменного тока (1)
Тип адаптера переменного тока может отличаться в зависимости от страны/региона.
- Шнур питания (1)*

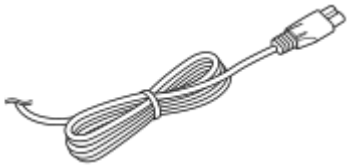

* К камере может прилагаться несколько шнуров питания. Используйте тот, который подходит для вашей страны/региона.

- NP-FZ100 Аккумулятор (1)



- Кабель USB Type-C (1)



- Плечевой ремень (1)

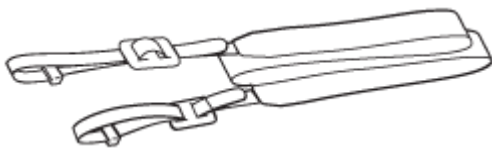

- Крышка корпуса (1) (Прикреплена к камере)



- Крышка разъема (1) (Прикрепляется к камере)
- Руководство по началу работы (1)
- Справочник (1)

Цифровой фотоаппарат со сменным объективом
ILCE-7C α7C

FE 28-60mm F4-5.6

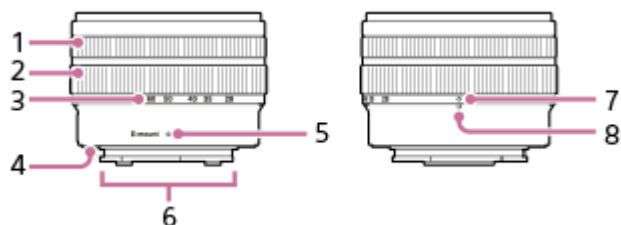

1. Кольцо фокусировки
2. Кольцо зуммирования
3. Шкала фокусного расстояния

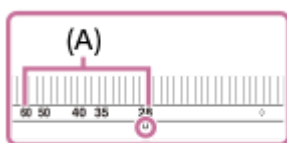

Чтобы выдвинуть объектив, во время съемки поворачивайте кольцо зуммирования до тех пор, пока метка фокусного расстояния не войдет в диапазон шкалы фокусного расстояния **(A)**.

4. Резиновое кольцо байонета объектива
5. Метка крепления
6. Контакты подсоединения объектива*
7. Метка втягивания объектива

Чтобы втянуть объектив, после съемки поворачивайте кольцо зуммирования до тех пор, пока метка втягивания объектива не достигнет метки фокусного расстояния.

8. Метка фокусного расстояния

* Не прикасайтесь непосредственно к этой части.

Технические характеристики

Фокусное расстояние: 28 – 60 мм

Эквивалент фокусного расстояния 35 мм^{*1}: 42 – 90 мм

Группы – элементы объектива: 7 – 8

Угол обзора 1^{*2}: 75° – 40°

Угол обзора 2^{*2}: 54° – 27°

Минимальное фокусное расстояние^{*3}: 0,3 – 0,45 м

Максимальное увеличение: 0,16×

Минимальная диафрагма: f/22 – f/32

Диаметр фильтра: 40,5 мм

Размеры (макс. диаметр × высота): приближ. 66,6 мм × 45 мм

Масса: приближ. 167 г

SteadyShot: Отсутствует

^{*1} Это эквивалентное фокусное расстояние в 35-мм формате при установке на цифровом фотоаппарате со сменным объективом, оснащенный датчиком изображения формата APS-C.

^{*2} Угол обзора 1 представляет собой значение для 35-мм камер, а угол обзора 2 представляет собой значение для цифровых фотоаппаратов со сменным объективом, оснащенных датчиком изображения формата APS-C.

*3 Минимальное фокусное расстояние представляет собой расстояние от датчика изображения до объекта.

Комплект поставки

Объектив (1), передняя крышка объектива (1), задняя крышка объектива (1)

Примечание

- При использовании этого объектива, прикрепленного к камере, отличной от данной модели, предупреждение может не появляться на мониторе или видоискателе даже в том случае, когда метка фокусного расстояния находится за пределами диапазона шкалы фокусного расстояния. В таких случаях камера выполняет съемку следующим образом.
 - Значение диафрагмы фиксируется на F14.
 - Режим фокусировки фиксируется на ручной фокусировке, однако вы не можете регулировать фокусировку с помощью кольца фокусировки.
 - При съемке изображения с втянутым объективом окончание названия объектива в информации Exif записывается как "(Retract)" или "F0".

Цифровой фотоаппарат со сменным объективом
ILCE-7C α7C

Вставка/извлечение аккумулятора

- 1 Откройте крышку аккумуляторного отсека, сдвинув переключатель на ней.

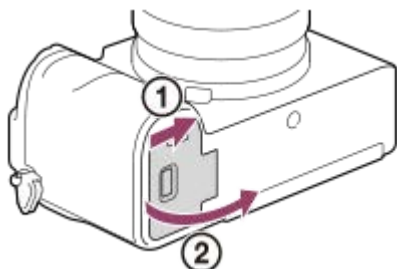

- 2 Вставьте аккумулятор, нажимая рычаг фиксатора (A) концом аккумулятора до тех пор, пока аккумулятор не защелкнется на месте.

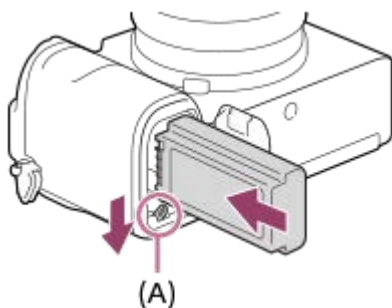

- 3 Закройте крышку, а затем сдвиньте переключатель в сторону LOCK.

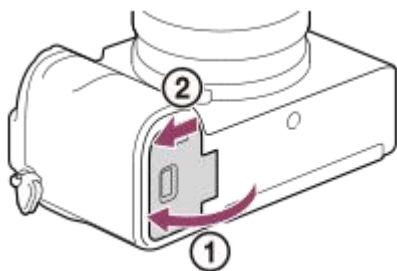

Для извлечения аккумулятора

Убедитесь в том, что индикатор доступа не горит, и выключите камеру. Затем сдвиньте рычаг блокировки (A) и извлеките аккумулятор. Будьте осторожны, чтобы не уронить аккумулятор.

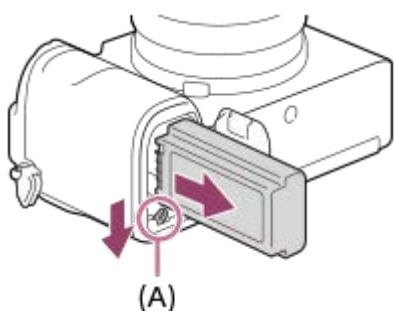

Цифровой фотоаппарат со сменным объективом
ILCE-7C α7C

Зарядка аккумулятора в то время, когда он вставлен в камеру

1 Отключите питание.

2 Подключите камеру с вставленным аккумулятором к адаптеру переменного тока (прилагается) с помощью кабеля USB и подключите адаптер переменного тока к сетевой розетке.

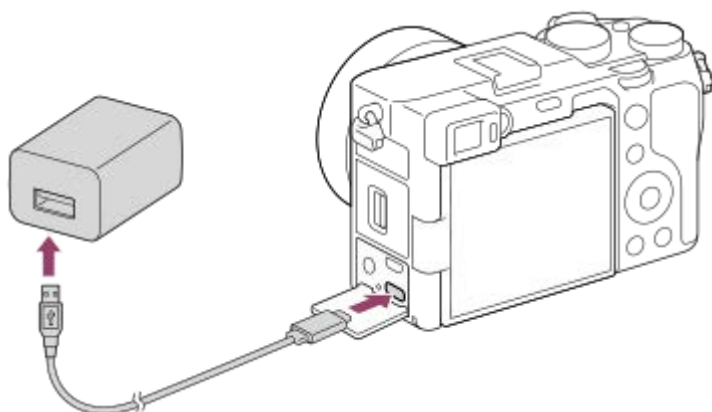

Лампочка зарядки на камере (оранжевая)

Горит: Зарядка

Выкл: Зарядка завершена

Мигает: Ошибка зарядки или зарядка временно приостановлена, поскольку камера находится за пределами надлежащего температурного диапазона

- Время зарядки (полная зарядка): Время зарядки составляет приблизительно 285 мин.
- Указанное выше время зарядки относится к зарядке полностью разряженного аккумулятора при температуре 25°C. Зарядка может выполняться дольше в зависимости от условий и обстоятельств использования.
- После завершения зарядки лампочка зарядки выключается.
- Если лампочка зарядки загорится, а затем сразу же выключится, это означает, что аккумулятор полностью заряжен.

Примечание

- Если лампочка зарядки мигает при не полностью заряженном аккумуляторе, извлеките аккумулятор или отсоедините кабель USB от камеры, а затем вставьте его снова для повторной зарядки.
- Если лампочка зарядки на камере мигает при подключении адаптера переменного тока к сетевой розетке, это указывает на то, что зарядка временно остановлена из-за выхода температуры за пределы рекомендуемого диапазона. Когда температура возвращается в пределы установленного диапазона, зарядка возобновляется. Рекомендуется заряжать аккумулятор при температуре окружающей среды от 10°C до 30°C.
- При использовании адаптера переменного тока/зарядного устройства аккумулятора воспользуйтесь близлежащей сетевой розеткой. Если возникнет неисправность, немедленно выньте штепсельную вилку из сетевой розетки, чтобы отключить источник питания.
Если используется изделие с индикатором зарядки, имейте в виду, что изделие не отключится от источника питания даже при выключении индикатора.
- При включении камеры питание будет подаваться от сетевой розетки, и вы сможете управлять камерой. Однако аккумулятор не будет заряжаться.

- При использовании совершенно нового аккумулятора или аккумулятора, который не использовался длительное время, индикатор зарядки может быстро мигать при зарядке аккумулятора. Если это произошло, извлеките аккумулятор или отсоедините кабель USB от камеры, а затем вставьте его снова для повторной зарядки.
- Не заряжайте постоянно или повторно аккумулятор, который не используется, если он уже полностью или почти полностью заряжен. Такие действия могут привести к ухудшению характеристик аккумулятора.
- По завершении зарядки отключите адаптер переменного тока от сетевой розетки.
- Обязательно используйте только оригинальные аккумуляторы Sony, кабели USB (прилагаются) и адаптеры переменного тока (прилагаются).

См. также

- [Примечание об аккумуляторе](#)
- [Примечания по зарядке аккумулятора](#)
- [Использование адаптера переменного тока/зарядного устройства за границей](#)

Цифровой фотоаппарат со сменным объективом
ILCE-7C α7C

Зарядка путем подключения к компьютеру

Аккумулятор можно зарядить путем подключения камеры к компьютеру с помощью кабеля USB.

- 1 Выключите изделие и подключите к разъему USB компьютера.

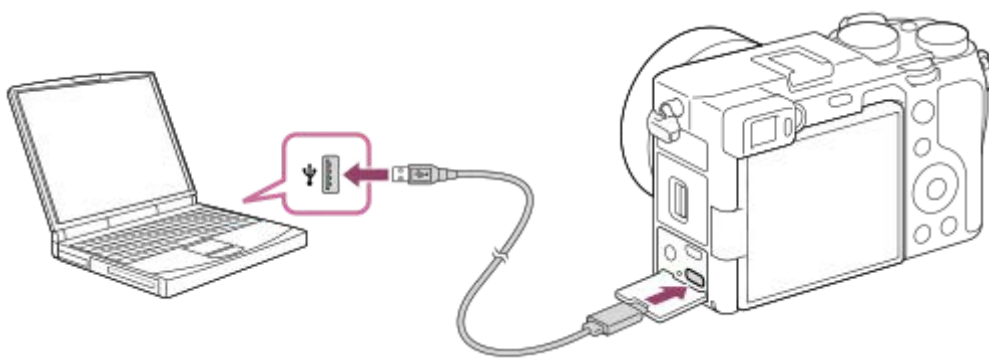

Примечание

- Если изделие подключено к ноутбуку, который не подключен к источнику питания, уровень зарядки аккумулятора ноутбука снизится. Не оставляйте изделие подключенным к ноутбуку в течение длительного периода времени.
- Не включайте/выключайте и не перезагружайте компьютер, а также не выводите компьютер из спящего режима, когда между компьютером и камерой установлено USB-соединение. Это может привести к неисправности. Перед включением/выключением или перезагрузкой компьютера, или перед выводом компьютера из спящего режима отключите камеру от компьютера.
- Надлежащее функционирование не может быть гарантировано для всех типов компьютеров.
- Зарядка с помощью компьютера, собранного на заказ, модифицированного компьютера или компьютера, подсоединенного через USB-концентратор, не гарантируется.
- Камера может функционировать неправильно, если другие устройства USB используются одновременно.

См. также

- [Примечание об аккумуляторе](#)
- [Примечания по зарядке аккумулятора](#)

Цифровой фотоаппарат со сменным объективом
ILCE-7C α7C

Время работы аккумулятора и количество доступных для записи снимков

Количество снимков при фотосъемке

Экранный режим	Приблиз. 740 снимков
Режим видоискателя	Приблиз. 680 снимков

Время работы от аккумулятора при видеосъемке (реальная съемка)

Экранный режим	Приблиз. 140 мин.
Режим видоискателя	Приблиз. 140 мин.

Время работы от аккумулятора при видеосъемке (непрерывная съемка)

Экранный режим	Приблиз. 215 мин.
Режим видоискателя	Приблиз. 220 мин.

- Выше приведено приблизительное время работы аккумулятора и количество доступных для записи снимков при полностью заряженном аккумуляторе. Время работы аккумулятора и количество снимков может уменьшиться в зависимости от условий использования.
- Время работы аккумулятора и количество доступных для записи снимков определяется при съемке с установками по умолчанию в следующих условиях:
 - Использование полностью заряженного аккумулятора при окружающей температуре 25°C.
 - Использование карты памяти Sony SDXC (U3) (продается отдельно)
 - Использование объектива FE 28-60mm F4-5.6
- Количество, указанное в “Съемка (фотоснимки)”, основано на стандарте CIPA и приведено для съемки при следующих условиях:
(CIPA: Camera & Imaging Products Association)
 - Один снимок выполняется каждые 30 секунд.
 - Питание включается и выключается через каждые десять раз.
- Количество минут для видеосъемки основано на стандарте CIPA и предполагается для съемки в следующих условиях:
 - Качество изображения установлено в XAVC S HD 60p 50M /50p 50M.
 - Реальная съемка (видеозапись): Время работы аккумулятора базируется на повторяющейся съемке, зуммировании, ожидании съемки, включении/выключении и т.п.
 - Непрерывная съемка (видеозапись): Не выполняются никакие операции, кроме начала и окончания съемки.

Цифровой фотоаппарат со сменным объективом
ILCE-7C α7C

Подача питания от сетевой розетки

Используйте прилагаемый адаптер переменного тока для съемки и воспроизведения снимков с подачей питания от сетевой розетки. Это позволит сохранить заряд аккумулятора камеры.

- 1 Вставьте аккумулятор в камеру.
- 2 Подключите камеру к сетевой розетке с помощью кабеля USB и адаптера переменного тока (прилагается).

Примечание

- При отсутствии оставшегося заряда аккумулятора камера не включится. Установите в достаточной степени заряженный аккумулятор в камеру.
- При использовании камеры во время подачи питания от сетевой розетки убедитесь в том, что значок (), который показывает, что выполняется подача питания через USB, отображается на мониторе.
- Не извлекайте аккумулятор во время подачи питания от сетевой розетки. При извлечении аккумулятора камера выключится.
- Не извлекайте аккумулятор, когда горит индикатор доступа. Это может привести к повреждению данных на карте памяти.
- Пока питание включено, аккумулятор не будет заряжаться даже в случае подключения камеры к адаптеру переменного тока.
- При определенных условиях питание может дополнительно подаваться от аккумулятора даже при использовании адаптера переменного тока.
- Не извлекайте кабель USB во время подачи питания от сетевой розетки. Выключите камеру перед извлечением кабеля USB.
- В зависимости от температуры камеры и аккумулятора, время непрерывной видеозаписи может сократиться во время подачи питания от сетевой розетки.
- При использовании переносного зарядного устройства в качестве источника питания, перед его использованием убедитесь в том, что оно полностью заряжено. Следите также за оставшимся зарядом переносного зарядного устройства во время его использования.

Цифровой фотоаппарат со сменным объективом
ILCE-7C α7C

Примечание об аккумуляторе

Примечания по использованию аккумулятора

- Обязательно используйте только аккумуляторы, указанные для данного изделия.
- При некоторых условиях эксплуатации или окружающей среды правильные показания индикатора оставшегося заряда элементов питания могут не отображаться.
- Не допускайте попадания на аккумулятор воды. Аккумулятор не является водостойким.
- Не оставляйте аккумулятор в чрезмерно нагретых местах, как, например, салон автомобиля, или под прямыми солнечными лучами.

Зарядка аккумулятора

- Зарядите аккумулятор (прилагается) перед использованием изделия в первый раз.
- Заряженный аккумулятор будет понемногу разряжаться, даже если вы не пользуетесь камерой. Заряжайте аккумулятор каждый раз перед использованием изделия, чтобы не упустить ни одной возможности съемки.
- Не заряжайте аккумуляторы, отличные от указанных для данного изделия. Это может привести к утечкам, перегреву, взрывам, поражениям электрическим током или травмам.
- Если лампочка зарядки мигает при не полностью заряженном аккумуляторе, извлеките аккумулятор или отсоедините кабель USB от камеры, а затем вставьте его снова для повторной зарядки.
- Рекомендуется заряжать аккумулятор при окружающей температуре от 10 °C до 30 °C. За пределами этого температурного диапазона аккумулятор может заряжаться неэффективно.
- При подключении данного изделия к ноутбуку, который не подключен к источнику питания, уровень зарядки аккумулятора ноутбука может снизиться. Не заряжайте данное изделие с помощью ноутбука слишком долго.
- Не следует включать/перезапускать компьютер, выводить компьютер из спящего режима или выключать компьютер, когда данное изделие подсоединено к компьютеру с помощью кабеля USB. Это может привести к неисправности данного изделия. Отсоедините изделие от компьютера перед выполнением операций выше.
- Зарядка с помощью собранного самостоятельно компьютера или модифицированного компьютера не гарантируется.
- По завершении зарядки отсоедините адаптер переменного тока от сетевой розетки или отсоедините кабель USB от камеры. Невыполнение этой рекомендации может привести к сокращению срока службы аккумулятора.

Индикатор оставшегося заряда аккумулятора

- На экране появляется индикатор оставшегося заряда элементов питания.



A: Уровень заряда аккумулятора высокий

B: Аккумулятор разряжен

- Понадобится примерно одна минута, пока появятся правильные показания индикатора оставшегося заряда элементов питания.
- При некоторых условиях эксплуатации или окружающей среды правильные показания индикатора оставшегося заряда элементов питания могут не отображаться.
- Если индикатор оставшегося заряда аккумулятора не появляется на экране, нажмите кнопку DISP (Настройка показа) для его отображения.

Эффективное использование аккумулятора

- Эксплуатационные качества аккумулятора снижаются при низкой температуре окружающей среды. Поэтому в холодных местах время работы аккумулятора уменьшается. Для обеспечения более продолжительного использования аккумулятора рекомендуется поместить его в карман близко к телу, чтобы нагреть его, и вставить в изделие непосредственно перед началом съемки. При наличии в кармане любых металлических предметов, например ключей, будьте осторожны, чтобы не случилось короткое замыкание.
- Заряд аккумулятора будет расходоваться быстрее при частом использовании вспышки или функции непрерывной съемки, частом включении/выключении питания или установке очень яркого монитора.
- Рекомендуется подготовить запасные аккумуляторы и сделать несколько пробных снимков перед началом реальной фотосъемки.
- При загрязненном разъеме аккумулятора, возможно, не удастся включить изделие или надлежащим образом зарядить аккумулятор. В этом случае очистите аккумулятор, слегка протерев всю пыль, используя для очистки аккумулятора мягкую ткань или ватный тампон.

Как хранить аккумулятор

Для поддержания функции аккумулятора полностью заряжайте, а затем полностью разряжайте его в камере как минимум раз в год перед его хранением. Храните аккумулятор в прохладном, сухом месте и отдельно от камеры.

О сроке службы аккумулятора

- Срок службы аккумулятора ограничен. При использовании одних и тех же элементов питания повторно или при использовании одних и тех же элементов питания длительный период времени, емкость элементов питания постепенно уменьшается. Если время работы от аккумулятора значительно сократится, это может означать, что аккумулятор необходимо заменить на новый.
- Время работы от аккумулятора отличается в зависимости от условий хранения аккумулятора, условий работы и окружающей среды, в которой каждый аккумулятор используется.

Примечания по зарядке аккумулятора

- Прилагаемый адаптер переменного тока предназначен только для данного изделия. Не подключайте его к другим электрическим устройствам. Это может привести к неисправности.
- Убедитесь также, что используется оригинальный адаптер переменного тока Sony.
- Если лампочка зарядки изделия быстро мигает во время зарядки, извлеките заряжаемый аккумулятор, а затем снова надежно вставьте его в изделие. Если лампочка зарядки продолжает мигать, это может указывать на ошибку элемента питания или на то, что был установлен аккумулятор, отличный от указанного типа. Убедитесь, что используется аккумулятор соответствующего типа. Если аккумулятор соответствует указанному типу, извлеките аккумулятор, замените его на новый или другой и убедитесь, что вновь вставленный аккумулятор заряжается надлежащим образом. Если вновь вставленный аккумулятор заряжается надлежащим образом, ранее вставляемый аккумулятор может быть неисправен.
- Если лампочка зарядки мигает, даже если адаптер переменного тока подсоединен к изделию и сетевой розетке, это указывает на то, что зарядное устройство временно прекратило зарядку и находится в режиме ожидания. Зарядное устройство прекращает зарядку и переходит в режим ожидания автоматически, если температура выходит за пределы рекомендуемой рабочей температуры. Когда температура возвращается в подходящий для зарядки диапазон, зарядное устройство продолжает зарядку и лампочка зарядки высвечивается снова. Рекомендуется заряжать аккумулятор при окружающей температуре от 10°C до 30°C.

Цифровой фотоаппарат со сменным объективом
ILCE-7C α7C

Вставка/извлечение карты памяти

Объясняется, как вставлять в изделие карту памяти (продается отдельно).

- 1 Откройте крышку карты памяти, сдвинув переключатель на ней.

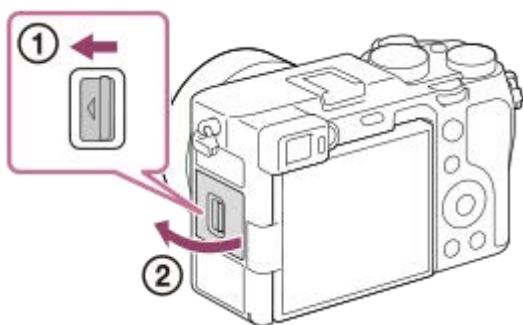

- 2 Вставьте карту памяти.



- Вставляйте карту памяти, расположив ее стороной с контактами к себе, пока она не защелкнется на месте.
- Данная камера поддерживает только карты памяти SD (совместимые с UHS-II). Данная камера не поддерживает носители Memory Stick.

- 3 Закройте крышку, а затем сдвиньте переключатель в положение фиксации.

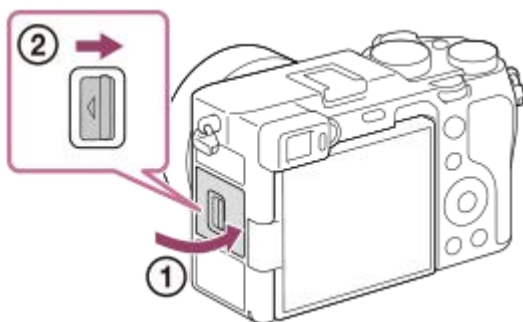

Совет

- При использовании карты памяти с камерой в первый раз рекомендуется отформатировать карту с помощью камеры для более стабильной работы карты памяти.

Для извлечения карты памяти

Откройте крышку отсека для карты памяти, убедитесь, что индикатор доступа **(A)** не горит, затем легко нажмите на карту памяти, чтобы извлечь ее.

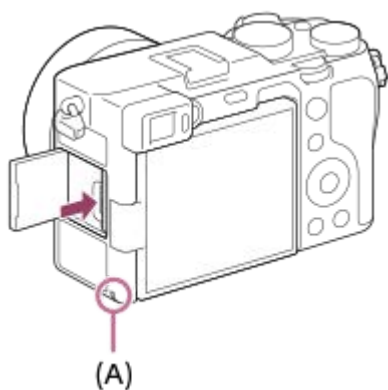

См. также

- [Используемые карты памяти](#)
- [Примечания относительно карты памяти](#)
- [Форматировать](#)

Цифровой фотоаппарат со сменным объективом
ILCE-7C α7C

Используемые карты памяти

Данная камера поддерживает только карты памяти SD (UHS-II-совместимые). При использовании с данной камерой карт памяти microSD обязательно используйте соответствующий адаптер.

Формат записи	Поддерживаемая карта памяти
Фотоснимок	Карта SD/SDHC/SDXC
XAVC S 4K 60 Мбит/сек* XAVC S HD 50 Мбит/сек или ниже* XAVC S HD 60 Мбит/сек	Карта SDHC/SDXC (Класс 10, либо U1 или быстрее)
XAVC S 4K 100 Мбит/сек* XAVC S HD 100 Мбит/сек	Карта SDHC/SDXC (U3)

* Включая одновременную запись вспомогательных видеороликов

Примечание

- Если карту памяти SDHC использовать для видеозаписи XAVC S в течение длительного периода времени, записанные видеозаписи будут разделены на файлы с размером по 4 Гб.
- В достаточной степени зарядите аккумулятор перед попыткой восстановления файлов базы данных на карте памяти.

См. также

- [Примечания относительно карты памяти](#)
- [Количество доступных для записи снимков](#)
- [Доступное время видеозаписи](#)

Примечания относительно карты памяти

- Если вы в течение длительного времени повторно снимаете и удаляете снимки, может произойти фрагментация данных в файле на карте памяти, и запись видео может быть прервана посередине съемки. В этом случае сохраните снимки на компьютере или другом запоминающем устройстве, а затем выполните [Форматировать] с помощью данной камеры.
- Не извлекайте аккумулятор или карту памяти, не отсоединяйте кабель USB и не выключайте камеру, когда горит индикатор доступа. Это может стать причиной повреждения данных на карте памяти.
- Не забывайте выполнять резервное копирование данных для их защиты.
- Корректная работа всех карт памяти не гарантируется.
- Снимки, записанные на карту памяти SDXC, невозможно импортировать или воспроизводить на компьютерах или аудио/видео устройствах, не совместимых с exFAT, при соединении с помощью кабеля USB. Перед подключением устройства к камере убедитесь в том, что оно совместимо с exFAT. Если вы подключите камеру к несовместимому устройству, вам может быть предложено отформатировать карту. Ни при каких обстоятельствах не форматируйте карту памяти в ответ на этот запрос, так как это приведет к удалению все данных на карте памяти. (exFAT является файловой системой, которая используется в картах памяти SDXC.)
- Не допускайте попадания воды на карту памяти.
- Не подвергайте ударам, не изгибайте и не роняйте карту памяти.
- Не используйте и не храните карту памяти в следующих условиях:
 - Места с высокой температурой, например в автомобиле, припаркованном на солнце
 - Места, подверженные действию прямого солнечного света
 - Влажные места или места с наличием коррозионных веществ
- Если карта памяти используется рядом с областями с сильной намагниченностью или используется в местах, подверженных воздействию статического электричества или электрических помех, данные на карте памяти могут быть повреждены.
- Не прикасайтесь к участку разъема карты памяти рукой или металлическим предметом.
- Не оставляйте карту памяти в месте, доступном для маленьких детей. Они могут случайно проглотить ее.
- Не разбирайте и не модифицируйте карту памяти.
- Карта памяти может стать горячей сразу после длительного использования. Будьте осторожны при обращении с ней.
- Функционирование карты памяти, отформатированной на компьютере, на данном изделии не гарантируется. Отформатируйте карту памяти с помощью данного изделия.
- Скорость чтения/записи отличается в зависимости от сочетания используемой карты памяти и устройства.
- Не нажимайте сильно, делая запись в области заметок на карте памяти.
- Не прикрепляйте наклейки непосредственно на карту памяти или на ее адаптер.
- Если переключатель защиты от записи или удаления карты памяти установлен в положение LOCK, вы не сможете записывать или удалять изображения. В этом случае установите переключатель в положение записи.
- Для использования карты памяти microSD с данным изделием:
 - Обязательно вставьте карту памяти в специальный адаптер. В случае установки карты памяти в изделие без адаптера карты памяти, вы можете не извлечь ее из данного изделия.
 - Вставляя карту памяти в адаптер карты памяти, убедитесь в том, что карта памяти вставлена в правильном направлении, а затем вставьте ее до упора. Если карта не вставлена надлежащим образом, это может привести к неисправности.

Цифровой фотоаппарат со сменным объективом
ILCE-7C α7C

Установка/снятие объектива

Выключите камеру перед прикреплением или снятием объектива.

- 1 Снимите крышку байонета (A) с камеры и заднюю крышку объектива (B) с его задней стороны.

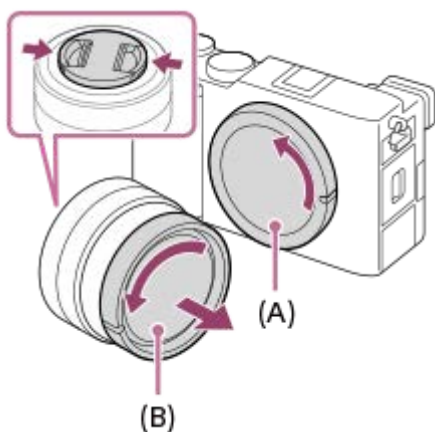

- Рекомендуется установить переднюю крышку объектива после завершения съемки.

- 2 Установите объектив, совмещая две белые индексные метки (установочные метки) на объективе и камере.

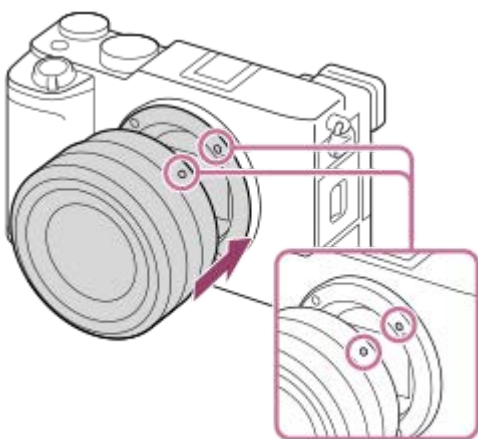

- Держите камеру стороной байонета объектива вниз для предотвращения попадания пыли и грязи внутрь камеры.

- 3 Аккуратно задвигая объектив в камеру, поворачивайте его медленно в направлении стрелки до тех пор, пока он не защелкнется в фиксированном положении.



- Обязательно держите объектив прямо при его прикреплении.

Для снятия объектива

Удерживайте нажатой кнопку отсоединения объектива **(A)** и поверните объектив в направлении стрелки до упора. После снятия объектива установите крышку байонета на камеру и крышки объектива на переднюю и заднюю стороны объектива для предотвращения попадания пыли и грязи внутрь камеры и на объектив.

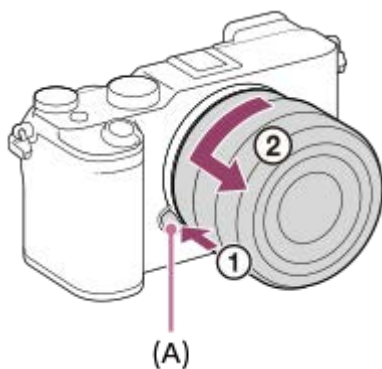

Примечание

- Выполняйте прикрепление/снятие объектива быстро в месте, где отсутствует пыль.
- При прикреплении объектива не нажимайте кнопку отсоединения объектива.
- Не прилагайте усилия при прикреплении объектива.
- Для использования объектива с A-переходником (продается отдельно) необходим установочный адаптер (продается отдельно). При использовании установочного адаптера обратитесь к руководству по эксплуатации, прилагаемому к установочному адаптеру.
- Если вы хотите выполнять полнокадровые снимки, используйте объектив, совместимый с полноразмерной съемкой.
- При использовании объектива с гнездом для штатива, прикрепите штатив к гнезду для штатива объектива, чтобы помочь сбалансировать вес объектива.
- При переноске камеры с прикрепленным объективом удерживайте их крепко.
- Не следует удерживать объектив за часть, выдвигающуюся для регулировки зума или фокусировки.

Цифровой фотоаппарат со сменным объективом
ILCE-7C α7C

Установочный адаптер

С помощью установочного адаптера (продается отдельно) можно прикрепить объектив с А-переходником (продается отдельно) к данному изделию.

Подробные сведения приведены в инструкции по эксплуатации, прилагаемой к установочному адаптеру.

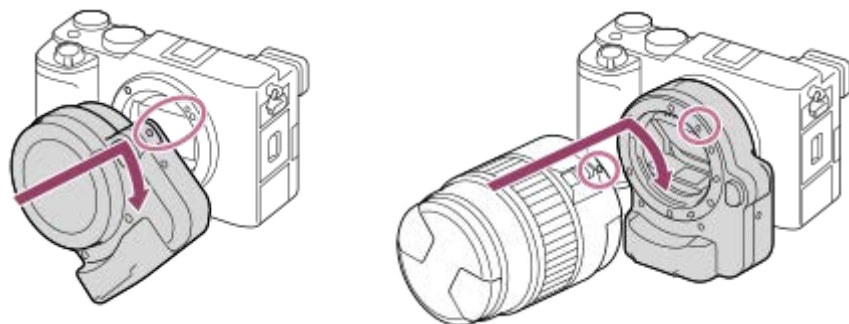

Примечание

- При выборе установки, отличной от [Непрерывная съемка: Lo], для [Непрерыв. Съемка], фокусировка блокируется во время первого снимка даже в случае установки [Режим фокусиров.] в [Непрерывный AF].
- Вам, возможно, не удастся использовать установочный адаптер или автофокусировку с определенными объективами. Обратитесь за консультацией о совместимых объективах к дилеру Sony или в местный уполномоченный сервисный центр Sony.
- Использовать подсветку АФ при использовании объектива с А-переходником невозможно.
- Во время видеозаписи может записываться звук работы объектива и изделия. Вы можете выключить звук путем выбора MENU →  2 (Настройки съемки2) → [Запись звука] → [Выкл].
- В зависимости от используемого объектива или объекта, для изделия может потребоваться длительное время или может быть сложно выполнить фокусировку.

См. также

- [Установочный адаптер LA-EA3/LA-EA5](#)
- [Установочный адаптер LA-EA4](#)

Цифровой фотоаппарат со сменным объективом
ILCE-7C α7C

Установочный адаптер LA-EA3/LA-EA5

При использовании установочного адаптера LA-EA3 (продается отдельно) или установочного адаптера LA-EA5 (продается отдельно) доступны следующие функции.

Полнокадровая съемка:

Доступно только с объективом, совместимым с полнокадровой съемкой

Автофокус:

Доступно только с объективом SAM/SSM

Система АФ:

Фазовое детект. АФ

Выбор АФ/МФ:

Можно изменять с помощью операционного переключателя на объективе.

Режим фокусиров.:

Покадровый АФ/Непрерывный АФ

- При использовании установочного адаптера в режиме видеосъемки отрегулируйте значение диафрагмы и фокусировку вручную.

Доступная область фокусировки:

[Широкая]/[Зонная фокусиров.]/[Центр]/[Регулируем. пятно]/[Расш. регул. пятно]/[Отслеживание]

SteadyShot:

Встроенная

См. также

- [Область фокусир.](#)

Цифровой фотоаппарат со сменным объективом
ILCE-7C α7C

Установочный адаптер LA-EA4

При использовании установочного адаптера LA-EA4 (продается отдельно) доступны следующие функции.

Полнокадровая съемка:

Доступно только с объективом, совместимым с полнокадровой съемкой

Автофокус:

Доступна

Система АФ:

Фазодетекторный АФ, который контролируется специальным датчиком АФ внутри установочного адаптера

Выбор АФ/МФ:

Объективы, которые не поддерживают DMF (с переключателем режима фокусировки): Можно изменять с помощью переключателя режима фокусировки на объективе.

Объективы, которые поддерживают DMF (с переключателем режима фокусировки): Можно изменять с помощью переключателя режима фокусировки на объективе. При установке переключателя режима фокусировки на объективе в положение АФ можно изменять способ фокусировки с помощью камеры.

Другие объективы (без переключателя режима фокусировки): Можно изменять с помощью камеры.

Режим фокусировки.:

Покадровый АФ/Непрерывный АФ/Автоматич. АФ/DMF*

* Доступно только при использовании объективов, поддерживающих Прямую ручную фокусировку.

- Даже если [Устан.приор.в АФ-S] установлена в [Акцент на баланс], она временно переключится в [АФ].
- Даже если [Устан.приор.в АФ-C] установлена в [Акцент на баланс], она временно переключится в [Затвор].

Доступная область фокусировки:

Широкая/Центр/Регулируем. пятно/Отслеживание

SteadyShot:

Встроенная

См. также

- [Область фокусир.](#)

Цифровой фотоаппарат со сменным объективом
ILCE-7C α7C

Комплект адаптеров для мультизарядных устройств

Вы можете использовать комплект адаптеров для мультизарядных устройств (продается отдельно) с данной камерой для съемки в течение длительных периодов времени.

Подробные сведения также приведены в инструкции по эксплуатации, прилагаемой к комплекту адаптеров для мультизарядных устройств.

Примечание

- Во время вставки в камеру вставной платы комплекта адаптеров для мультизарядных устройств не перемещайте рычаг блокировки аккумулятора камеры. Если вы это сделаете, вставная плата будет извлечена из камеры.

Цифровой фотоаппарат со сменным объективом
ILCE-7C α7C

Установка языка, даты и времени

Экран установки для языка, даты и времени отображается автоматически при включении данного изделия в первый раз, инициализации данного изделия или в случае разрядки внутреннего аккумулятора автономной подпитки.

- 1 Включите камеру.**

Появится экран установки языка, а затем появится экран установки для даты и времени.
- 2 Выберите язык, а затем нажмите центр колесика управления.**
- 3 Убедитесь, что на экране выбрано [Ввод], а затем нажмите центр.**
- 4 Выберите нужное географическое местоположение, а затем нажмите центр.**
- 5 Выберите пункт установки с помощью верхней/нижней стороны колесика управления или путем поворота колесика управления, а затем нажмите центр.**
- 6 Установите [Летнее время], [Дата/Время] и [Формат даты] с помощью верхней/нижней/левой/правой сторон, а затем нажмите центр.**
 - При установке [Дата/Время] полночь отображается как 12:00 AM, а полдень как 12:00 PM.
 - При установке [Дата/Время] изменяйте значения с помощью верхней/нижней стороны.
- 7 Повторите действия пунктов 5 и 6 для установки других пунктов, а затем выберите [Ввод] и нажмите центр.**

Информация по сохранению настройки даты и времени

В данной камере имеется встроенный аккумулятор, предназначенный для поддержания даты, времени и других установок независимо от того, включено или выключено питание, а также заряжен или разряжен аккумулятор. Для зарядки внутреннего аккумулятора автономной подпитки вставьте заряженный аккумулятор в камеру и оставьте изделие на 24 часа или дольше с выключенным питанием.

Если часы переустанавливаются после каждой зарядки аккумулятора, это может указывать на необходимость замены внутреннего аккумулятора автономной подпитки. Проконсультируйтесь с сервисным центром.

Совет

- Для повторной установки даты и времени или географического местоположения после завершения установки даты и времени, выберите MENU →  (Настройка) → [Настр. даты/врем.] или [Часовой пояс].

Примечание

- В случае отмены установки даты и времени в процессе выполнения, экран установки для даты и времени будет появляться каждый раз при включении камеры.

См. также

- [Настр. даты/врем.](#)
- [Часовой пояс](#)
- [Использование колесика управления](#)

5-021-700-12(1) Copyright 2020 Sony Corporation

Цифровой фотоаппарат со сменным объективом
ILCE-7C α7C

Встроенная справка

[Встроенная справка] отображает описания пунктов меню MENU, пунктов Fn (Функция) и установок.

- 1 Выберите пункт MENU или Fn, описание которого нужно просмотреть, затем нажмите кнопку  (Удалить) (A).

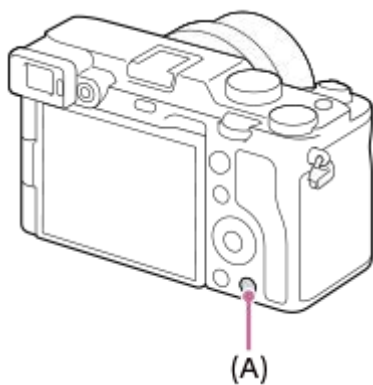

Будут отображены описания пункта.

Цифровой фотоаппарат со сменным объективом
ILCE-7C α7C

Фотосъемка

- 1 Выберите нужный режим съемки, поворачивая диск режимов.

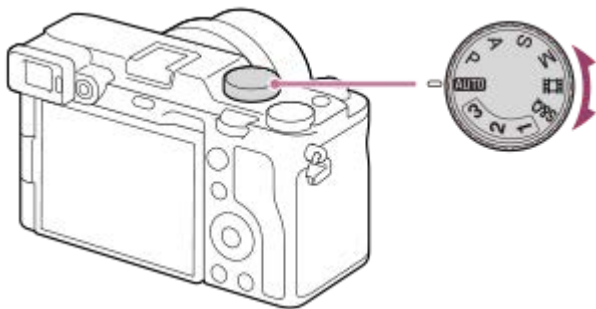

- 2 Отрегулируйте угол монитора и удерживайте камеру. Или смотрите через видоискатель и удерживайте камеру.

- 3 Если установлен зум-объектив, увеличивайте изображения поворотом кольца зуммирования объектива.

- 4 Нажмите кнопку затвора наполовину для выполнения фокусировки.

Если изображение находится в фокусе, прозвучит звуковой сигнал и загорится индикатор фокусировки (например, ●).



- 5 Нажмите кнопку затвора до упора.

Для съемки с заблокированной фокусировкой на нужный объект (блокировка фокуса)

Выполнение съемки с заблокированной фокусировкой на нужный объект в режиме автоматической фокусировки.

1. MENU → 1 (Настройки съемки1) → [Режим фокусиров.] → [Покадровый AF] или [Автоматич. AF].
2. Расположите объект в пределах области AF и нажмите кнопку затвора наполовину.



Фокус будет заблокирован.

- Если фокусировка на объекте затруднена, установите [Область фокусир.] в [Центр] или [Регулируем. пятно].

3. Держите кнопку затвора наполовину нажатой и поместите объект в исходное положение для перекомпоновки снимка.



4. Нажмите кнопку затвора до упора вниз для съемки фотоснимка.

Совет

- Если изделие не сможет выполнить фокусировку автоматически, будет мигать индикатор фокусировки и звуковой сигнал не прозвучит. Измените компоновку фотоснимка или измените установку фокусировки. В режиме [Непрерывный AF] загорится  (индикатор фокусировки), а звуковой сигнал, означающий, что фокусировка достигнута, не прозвучит.

Примечание

- После съемки отображается значок, указывающий, что данные записываются. Не извлекайте карту памяти в то время, когда отображается значок.
- В случае перемещения объекта вы не сможете зафиксировать фокус даже в случае установки [Режим фокусиров.] в [Автоматич. AF].
- При съемке с короткой выдержкой и прикрепленным объективом с большой диафрагмой окружность вне фокуса, возникшая из-за эффекта боке, может быть обрезана в результате действия механизма затвора.
- Если используется объектив другого производителя (включая объектив Minolta/Konica-Minolta), правильная экспозиция может быть не достигнута или же яркость изображения может быть неравномерной.
- При съемке с короткой выдержкой яркость снимка может быть неравномерной в зависимости от условий съемки.

См. также

- [Список функций диска режимов](#)
- [Увеличение четкости изображения/цифровой зум \(Увеличение\)](#)
- [Воспроизведение фотоснимков](#)
- [Авто.просмотр](#)
- [Режим фокусиров.](#)

- Область фокусир.

5-021-700-12(1) Copyright 2020 Sony Corporation

Цифровой фотоаппарат со сменным объективом
ILCE-7C α7C

Режим фокусиров.

Выбор способа фокусировки в зависимости от перемещения объекта.

1 MENU →  1 (Настройки съемки1) → [Режим фокусиров.] → нужная установка.

Подробности пунктов меню

AF-S (Покадровый AF):

Устройство фиксирует фокус после завершения фокусировки. Используйте это, если объект неподвижен.

AF-A (Автоматич. AF):

[Покадровый AF] и [Непрерывный AF] переключаются в соответствии с перемещением объекта. При нажатии кнопки затвора наполовину в случае, если изделие определит, что объект неподвижен, фокус блокируется, а если объект перемещается, изделие продолжает выполнять фокусировку. Во время непрерывной съемки изделие автоматически выполняет съемку с непрерывной АФ, начиная со второго снимка.

AF-C (Непрерывный AF):

Устройство продолжает выполнять фокусировку, пока кнопка затвора удерживается наполовину нажатой. Используйте эту опцию, если объект движется. В режиме [Непрерывный AF] звуковой сигнал во время фокусировки камеры отсутствует.

DMF (Прямая РФ):

Вы можете выполнять точные регулировки вручную после выполнения автоматической фокусировки, что позволяет быстрее сфокусироваться на объекте, чем при использовании ручной фокусировки с самого начала. Это удобно в таких случаях, как макросъемка.

MF (Ручной фокус):

Ручная регулировка фокусировки. Если не удастся сфокусироваться на нужном объекте с помощью автоматической фокусировки, используйте ручную фокусировку.

Индикатор фокусировки

● (горит):

Объект находится в фокусе и фокус зафиксирован.

● (мигает):

Объект не в фокусе.

⊙ (горит):

Объект в фокусе. Фокус будет регулироваться непрерывно в соответствии с перемещениями объекта.

⊙ (мигает):

Выполняется фокусировка.

Объекты, на которых трудно сфокусироваться с помощью автофокусировки

- Темные и удаленные объекты
- Объекты с низкой контрастностью
- Объекты, которые находятся за стеклом
- Быстро движущиеся объекты
- Отражающие свет или блестящие поверхности
- Мигающий свет
- Освещенные сзади объекты
- Непрерывно повторяющиеся картины, например, фасады зданий
- Объекты в области фокусировки с различными фокусными расстояниями

Совет

- В режиме [Непрерывный AF] можно зафиксировать фокус, нажав и удерживая кнопку, для которой назначена функция [Блокир. фокуса].
- Если вы установите фокус на бесконечность в режиме ручной фокусировки или прямой ручной фокусировки, убедитесь, что фокусировка установлена на достаточно удаленном объекте, с помощью монитора или видоискателя.

Примечание

- [Автоматич. AF] доступна только при использовании объектива, поддерживающего фазодетекторный AF.
- Если установлен [Непрерывный AF] или [Автоматич. AF], угол обзора может понемногу изменяться во время фокусировки. Это не влияет на реальные записанные снимки.
- Только [Непрерывный AF] и [Ручной фокус] доступны во время видеосъемки или когда диск режимов установлен в **S&Q** (Замедл.&уск.воспр.).

См. также

- [Прямая ручная фокусировка \(DMF\)](#)
- [Ручной фокус](#)
- [Помощь для MF \(фотоснимок\)](#)
- [Фазодетекторный AF](#)

Цифровой фотоаппарат со сменным объективом
ILCE-7C α7C

Область фокусир.

Выбор области фокусировки. Используйте эту функцию, когда трудно сфокусироваться надлежащим образом в режиме автоматической фокусировки.

1 MENU → 1 (Настройки съемки1) → [Область фокусир.] → нужная установка.

Подробности пунктов меню

Широкая :

Автоматическая фокусировка на объекте, занимающем весь диапазон экрана. При нажатии в режиме фотосъемки кнопки затвора наполовину, вокруг области фокусировки отобразится зеленая рамка.

Зонная фокусиров. :

Выберите на мониторе зону, на которой нужно сфокусироваться, после чего изделие автоматически выберет зона фокусировки.

Центр :

Автоматически выполняет фокусировку на объект в центре изображения. Используйте вместе с функцией блокировки фокуса для создания нужной композиции.

Регулируем. пятно :

Позволяет перемещать рамку фокусировки в нужную точку на экране и фокусироваться на очень маленьком объекте в узкой области.

Расш. регул. пятно :

Если изделие не удастся сфокусироваться на одной выбранной точке, оно использует точки фокусировки вокруг регулируемого пятна в качестве второй приоритетной области для фокусировки.

Отслеживание:

Когда кнопка затвора нажата и удерживается наполовину нажатой, изделие отслеживает объект в пределах выбранной области автофокусировки. Эта установка доступна только, когда режим фокусировки установлен в [Непрерывный AF]. Наведите курсор на [Отслеживание] на экране установки [Область фокусир.], а затем выберите нужную область для начала отслеживания с помощью левой/правой сторон колесика управления. Вы также можете перемещать область начала отслеживания в нужную точку путем обозначения области в качестве зоны, регулируемого пятна или расширенного регулируемого пятна.

Примеры отображения рамки фокусировки

Рамка фокусировки отличается следующим образом.

При фокусировке на большей области

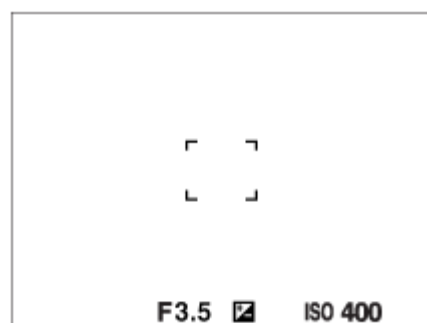

При фокусировке на меньшей области

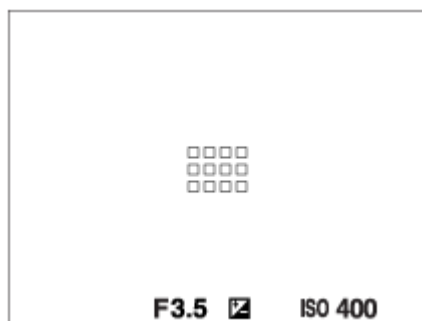

- Если [Область фокусир.] установлена в [Широкая] или [Зонная фокусировк.], рамка фокусировки может переключаться между “При фокусировке на большей области” и “При фокусировке на меньшей области” в зависимости от объекта или ситуации.
- Если прикреплен объектив с А-переходником с установочным адаптером (LA-EA3 или LA-EA5) (продается отдельно), может отображаться рамка искателя диапазона фокусировки для случая “При фокусировке на меньшей области”.

При выполнении фокусировки автоматически с учетом всего диапазона монитора

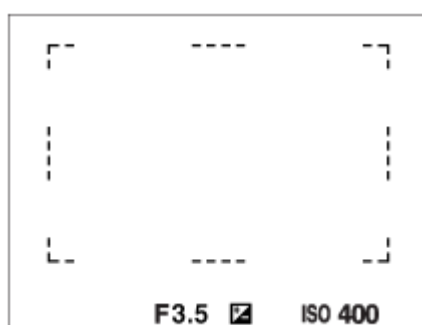

- При использовании функции зума, отличной от оптического зума, установка [Область фокусир.] отменяется и рамка фокусировки обозначается пунктирной линией. АФ работает с приоритетом центральной области и области вокруг нее.

Для перемещения области фокусировки

- Если [Область фокусир.] установлена в [Зонная фокусировк.], [Регулируем. пятно] или [Расш. регул. пятно], при нажатии кнопки, которой назначена [Стандарт фокусир.], можно выполнять съемку во время перемещения рамки фокусировки с помощью верхней/нижней/левой/правой сторон колесика управления. Для возврата рамки фокусировки в центр монитора нажмите кнопку  (Удалить) во время перемещения рамки. Для изменения установок съемки с помощью колесика управления нажмите кнопку, которой назначен [Стандарт фокусир.].
- Вы можете быстро переместить рамку фокусировки, коснувшись и перетаскив ее на мониторе. Установите [Сенсорн. управлен.] в [Вкл] и заранее установите [Функц.сенси.управл.] в [Сенсорный фокус].

Для временного отслеживания объекта (Отслеживание Вкл./Отслеж.Вкл+АФ Вкл)

Вы можете временно изменить установку [Режим фокусировк.] на [Непрерывный АФ] и установку [Область фокусир.] на [Отслеживание] до тех пор, пока нажимаете и удерживаете нажатой пользовательскую клавишу с заранее назначенной функцией [Отслеживание Вкл.] или [Отслеж.Вкл+АФ Вкл]. Установка [Область фокусир.] перед активацией [Отслеживание Вкл.] или [Отслеж.Вкл+АФ Вкл] переключится на аналогичную установку [Отслеживание].

Например:

[Область фокусир.] перед активацией [Отслеживание Вкл.]/[Отслеж.Вкл+АФ Вкл]	[Область фокусир.] когда активно [Отслеживание Вкл.]/[Отслеж.Вкл+АФ Вкл]
[Широкая]	[Отслеживание: Широкая]

[Область фокусир.] перед активацией [Отслеживание Вкл.]/[Отслеж.Вкл+AF Вкл]	[Область фокусир.] когда активно [Отслеживание Вкл.]/[Отслеж.Вкл+AF Вкл]
[Регулир. пятно: S]	[Отслежив.:Регулируем.пятно S]
[Расш. регул. пятно]	[Отслежив.: Расш. регул. пятно]

- Эта функция доступна, если [Режим фокусиров.] установлен в [Покадровый AF], [Автоматич. AF], [Непрерывный AF] или [DMF].

Примечание

- [Область фокусир.] фиксируется в [Широкая] в следующих случаях:
— [Интеллект. Авто]
- Область фокусировки может не подсвечиваться во время непрерывной съемки или при нажатии кнопки затвора сразу до упора.
- При установке диска режимов в  (Видео) или **S&Q** (Замедл.&уск.воспр.) или во время видеосъемки, [Отслеживание] невозможно выбрать в качестве [Область фокусир.].
- Вы не сможете выполнять функции, назначенные колесу управления или кнопке C, во время перемещения рамки фокусировки.

См. также

- [Отслеживание объекта \(функция отслеживания\)](#)
- [Сенсорн. управлен.](#)
- [Регулировка настроек области фокусировки в соответствии с ориентацией камеры \(горизонтально/вертикально\) \(Перекл.В/Г о.АФ\)](#)
- [Регистрация текущей области фокусировки \(Регистр. обл. АФ\) \(фотоснимок\)](#)

Цифровой фотоаппарат со сменным объективом
ILCE-7C α7C



Предел обл. фокус.

Путем предварительного ограничения типов доступных установок областей фокусировки можно быстрее выбирать установки для [Область фокусир.].



- 1 MENU →  1 (Настройки съемки1) → [Предел обл. фокус.] → Установите флажки для областей фокусировки, которые вы хотите использовать, а затем выберите [Да].

Типы областей фокусировки, отмеченные  (флажок), будут доступны в качестве установок.

Совет

- Если назначить [Перекл. обл. фокус.] нужной клавише путем выбора MENU →  2 (Настройки съемки2) → [ Польз. клав.] или [ Польз. клав.], область фокусировки будет изменяться при каждом нажатии назначенной клавиши. Путем предварительного ограничения типов доступных областей фокусировки с помощью [Предел обл. фокус.] можно быстрее выбирать установку области фокусировки.
В случае назначения [Перекл. обл. фокус.] пользовательской клавише рекомендуется ограничить типы областей фокусировки с помощью [Предел обл. фокус.].

Примечание

- Типы областей фокусировки, для которых не установлены флажки, недоступны для выбора с помощью MENU или меню Fn (функция). Для выбора области установите флажок с помощью [Предел обл. фокус.].
- Если снять флажок для области фокусировки, зарегистрированной в [ Перекл.В/Г о.АФ] или [ Регистр. обл. АФ], зарегистрированные установки будут изменены.

См. также



- [Область фокусир.](#)
- [Назначение часто используемых функций кнопкам \(Польз. клав.\)](#)

Цифровой фотоаппарат со сменным объективом
ILCE-7C α7C

Фазодетекторный АФ

При наличии в пределах области автофокусировки точек фазодетекторного АФ, в изделии используется комбинированная автофокусировка фазодетекторного АФ и контрастного АФ.

Примечание





- Фазодетекторный АФ доступен только в случае прикрепления соответствующего объектива. При использовании объектива, не поддерживающего фазодетекторный АФ, вы не сможете использовать следующие функции.
 - Автоматич. АФ
 -  Чувств. след. АФ
 -  Ск. перехода АФ
 -  ЧувсСдвОбъекАФ

Кроме того, даже в случае использования ранее приобретенного соответствующего объектива, фазодетекторный АФ может не функционировать до тех пор, пока не будет обновлен объектив. Для получения подробных сведений о совместимых объективах посетите веб-сайт Sony в вашем регионе или обратитесь за консультацией к дилеру Sony или в местный уполномоченный сервисный центр Sony.

Цифровой фотоаппарат со сменным объективом
ILCE-7C α7C

Стандарт фокусир.

В случае назначения [Стандарт фокусир.] нужной пользовательской клавише можно вызывать полезные функции, например, быстрое перемещение рамки фокусировки и т.п., в зависимости от установок области фокусировки.

- 1** MENU →  2 (Настройки съемки2) → [ Польз. клав.] → нужная клавиша, затем назначьте функцию [Стандарт фокусир.] этой клавише.
 - Для использования функции [Стандарт фокусир.] во время видеозаписи выберите MENU →  2 (Настройки съемки2) → [ Польз. клав.] → нужная кнопка, а затем назначьте [Стандарт фокусир.] этой клавише.
- 2** Нажмите клавишу, которой была назначена функция [Стандарт фокусир.].
 - Действия, доступные при нажатии клавиши, зависят от установки для [Область фокусир.].

Если [Область фокусир.] установлена в [Зонная фокусировк.], [Регулируем. пятно], [Расш. регул. пятно], [Отслежив.: Зонная фокусировк.], [Отслежив.: Регулируем. пятно] или [Отслежив.: Расш. регул. пятно]:
При нажатии клавиши положение области фокусировки перемещается с помощью верхней/нижней/левой/правой сторон колесика управления.

Если [Область фокусир.] установлена в [Широкая], [Центр], [Отслеживание: Широкая] или [Отслеживание: Центр]:

При нажатии клавиши камера фокусируется на центре экрана.

Примечание

- Установить функцию [Стандарт фокусир.] на [Левая кнопка], [Правая кнопка] или [Кнопка спуска] невозможно.

См. также

- [Назначение часто используемых функций кнопкам \(Польз. клав.\)](#)
- [Область фокусир.](#)

Цифровой фотоаппарат со сменным объективом
ILCE-7C α7C

Регулировка настроек области фокусировки в соответствии с ориентацией камеры (горизонтально/вертикально) (Перекл.В/Г о.АФ)

Вы можете установить, нужно ли переключать [Область фокусир.] и положение рамки фокусировки в соответствии с ориентацией камеры (горизонтально/вертикально). Данная функция полезна при съемке сцен, для которых нужно часто изменять положение камеры, например, портретов или спортивных сцен.

1 MENU → 1 (Настройки съемки1) → Перекл.В/Г о.АФ → нужная установка.

Подробности пунктов меню

Выключено:

Не переключать [Область фокусир.] и положение рамки фокусировки в соответствии с ориентацией камеры (горизонтально/вертикально).

Только точка АФ:

Переключение положения рамки фокусировки в соответствии с ориентацией камеры (горизонтально/вертикально). [Область фокусир.] зафиксирована.

Точка АФ + Обл. АФ:

Переключение [Область фокусир.] и положения рамки фокусировки в соответствии с ориентацией камеры (горизонтально/вертикально).

Пример при выборе [Точка АФ + Обл. АФ]



(А) Вертикально: [Регулируем. пятно] (верхний левый угол)

(В) Горизонтально: [Регулируем. пятно] (верхний правый угол)

(С) Вертикально: [Зонная фокусиров.] (нижний левый угол)

- Распознаются три ориентации камеры: горизонтальная, вертикальная со стороной кнопки затвора вверх, и вертикальная со стороной кнопки затвора вниз.

Примечание

- При изменении установки для Перекл.В/Г о.АФ установки фокусировки для каждой из ориентаций камеры не будут сохраняться.
- [Область фокусир.] и положение рамки фокусировки не будет изменяться даже при установке Перекл.В/Г о.АФ в [Точка АФ + Обл. АФ] или [Только точка АФ] в следующих случаях:
 - Если режим съемки установлен в [Интеллект. Авто], [Видео] или [Замедл.&уск.воспр.]
 - Пока кнопка затвора нажата наполовину вниз
 - Во время видеосъемки
 - Во время использования функции цифрового зума
 - Пока активирована автофокусировка
 - Во время непрерывной съемки
 - Во время обратного отсчета для автоспуска
 - При активации [Фокусиров. лупа]

- Если выполняется съемка непосредственно после включения питания и камера расположена вертикально, первый снимок будет сделан с установкой горизонтальной фокусировки или с установкой последней фокусировки.
- Если объектив направлен вверх или вниз, определение ориентации камеры невозможно.

См. также



- [Область фокусир.](#)

5-021-700-12(1) Copyright 2020 Sony Corporation

Цифровой фотоаппарат со сменным объективом
ILCE-7C α7C

Управл. AF/MF

Вы можете легко переключить режим фокусировки с автоматического на ручной и наоборот во время съемки без изменения положения удерживания.

1 MENU →  2 (Настройки съемки2) → [ Польз. клав.] или [ Польз. клав.] → нужная кнопка → [AF/MF с удерж. кн.] или [Перекл. реж. AF/MF].

Подробности пунктов меню

AF/MF с удерж. кн. :

Переключение режима фокусировки при удерживании кнопки нажатой.

Перекл. реж. AF/MF :

Переключение режима фокусировки при повторном нажатии кнопки.

Примечание

- Установка функции [AF/MF с удерж. кн.] в [Левая кнопка], [Правая кнопка] или [Кнопка спуска] с помощью колесика управления невозможна.



См. также

- [Назначение часто используемых функций кнопкам \(Польз. клав.\)](#)

Цифровой фотоаппарат со сменным объективом
ILCE-7C α7C

AF с затвором (фотоснимок)

Выбор возможности автоматической фокусировки при нажатии кнопки затвора наполовину. Выберите [Выкл] для регулировки фокуса и экспозиции отдельно.

1 MENU →  1 (Настройки съемки1) → [ AF с затвором] → нужная установка.

Подробности пунктов меню

Вкл:





Автофокус работает при нажатии кнопки затвора наполовину.

Выкл:

Автофокус не работает даже при нажатии кнопки затвора наполовину.

Удобный способ микро-регулировки фокусировки

Если присоединен объектив с А-переходником, активация функции автофокусировки с помощью кнопки, отличной от кнопки затвора, позволяет более точно фокусироваться в сочетании с ручной фокусировкой.

1. Установите [ AF с затвором] в [Выкл].
2. MENU →  2 (Настройки съемки2) → [ Польз. клав.] или [ Польз. клав.] → назначьте функции [AF Включен] и [Фокусиров. лупа] нужным клавишам.
3. Установите [ Eye-Start AF] в [Выкл] во избежание автофокусировки во время просмотра через видоискатель.
4. Нажмите клавишу, которой назначена функция [AF Включен].
5. Нажмите клавишу, которой назначена функция [Фокусиров. лупа], а затем поверните кольцо фокусировки для микро-регулировки фокусировки.
6. Нажмите кнопку затвора до упора вниз для выполнения съемки.



См. также

- [AF Включен](#)
- [Eye-Start AF \(фотоснимок\)](#)
- [Предварител. AF \(фотоснимок\)](#)
- [Фокусиров. лупа](#)





Цифровой фотоаппарат со сменным объективом
ILCE-7C α7C

AF Включен

Вы можете выполнить фокусировку без нажатия кнопки затвора наполовину. Будут применены установки для [Режим фокусиров.].

- 1 MENU →  2 (Настройки съемки2) → [ Польз. клав.] или [ Польз. клав.] → нужная клавиша, затем назначьте функцию [AF Включен] клавише.
- 2 Во время съемки с автофокусом нажмите клавишу, которой вы назначили функцию [AF Включен].

Совет

- Установите [ AF с затвором] в [Выкл], если не нужно выполнять автофокусировку с помощью кнопки затвора.
- Установите [ AF с затвором], [ Предварител. AF] и [ Eye-Start AF] в [Выкл] для фокусировки на определенном расстоянии съемки с предполагаемым положением объекта.

См. также

- Назначение часто используемых функций кнопкам (Польз. клав.)
- AF с затвором (фотоснимок)
- Предварител. AF (фотоснимок)
- Eye-Start AF (фотоснимок)

Цифровой фотоаппарат со сменным объективом
ILCE-7C α7C

Фокусировка на глазах (Наст. AF лицо/глаз)

[Наст. AF лицо/глаз] используется для указания того, будет ли камера фокусироваться с приоритетом на лицах/глазах или нет.

Эту функцию для определения глаз животных при съемке видео можно использовать, если системное программное обеспечение камеры (встроенное программное обеспечение) имеет Вер. 2.00 или более позднюю версию.

Существует два способа выполнения [AF на глаз] с некоторыми отличиями между их техническими характеристиками. Выберите соответствующий способ в зависимости от вашей цели.

Пункт	[AF на глаз] с помощью [Наст. AF лицо/глаз]	[AF на глаз] с помощью пользовательской клавиши Подробную информацию можно получить здесь. →
Обнаружение объекта	Камера будет обнаруживать лица/глаза с большим приоритетом.	Камера будет обнаруживать исключительно лица/глаза.
Предварительная подготовка	Выберите [Наст. AF лицо/глаз] → [Приор. лиц/глаз AF] → [Вкл].	Назначьте [AF на глаз] нужной клавише с помощью [ Польз. клав.] или [ Польз. клав.].
Как выполнить [AF на глаз]	Нажмите кнопку затвора наполовину.	Нажмите клавишу, которой вы назначили функцию [AF на глаз]*.
Технические характеристики	<ul style="list-style-type: none"> ● Когда камера обнаружит лицо или глаз внутри или вблизи заданной области фокусировки, она сфокусируется на лице или глазе с большим приоритетом. ● Если камера не обнаружит каких-либо лиц или глаз внутри или вблизи заданной области фокусировки, она сфокусируется на другом обнаруживаемом объекте. 	<ul style="list-style-type: none"> ● Камера фокусируется исключительно на лицах или глазах в любом месте экрана независимо от установки для [Область фокусир.]. ● Камера не будет автоматически фокусироваться на другом объекте, если на экране не будет обнаружено лицо или глаз.
Режим фокусировки	Выполнение установки, заданной с помощью [Режим фокусиров.]	Выполнение установки, заданной с помощью [Режим фокусиров.]
Область фокусировки	Выполнение установки, заданной с помощью [Область фокусир.]	Областью фокусировки временно станет весь экран независимо от установки для [Область фокусир.].

Пункт	[AF на глаз] с помощью [Наст. AF лицо/глаз]	[AF на глаз] с помощью пользовательской клавиши Подробную информацию можно получить здесь. →
<p>Работа следующих функций в [Наст. AF лицо/глаз]</p> <ul style="list-style-type: none"> ● Распознав. объекта ● Выб. пр./лев. глаза ● Отобр. рам. лиц/гл. ● Отобр. глаз животн. 	Выполнение установки, заданной с помощью каждого из пунктов меню	Выполнение установки, заданной с помощью каждого из пунктов меню

* Независимо от того, установлен ли [Приор. лиц/глаз AF] в [Наст. AF лицо/глаз] в [Вкл] или [Выкл], вы можете использовать [AF на глаз] с помощью пользовательской клавиши во время нажатия пользовательской клавиши, которой назначена [AF на глаз].

Совет

Сохранение фокусировки на движущемся глазе или лице (AF на глаз + Отслеживание)

- Если вы регулируете настройки в [Наст. AF лицо/глаз] для фокусировки на лицах или глазах, рамка фокусировки автоматически переместится на лицо или глаз при обнаружении лиц или глаз во время отслеживания объектов с помощью функции отслеживания.

1 MENU →  1 (Настройки съемки1) → [Наст. AF лицо/глаз] → нужный пункт установки.

Подробности пунктов меню

Приор. лиц/глаз AF :

Установка того, нужно ли выполнять обнаружение лиц или глаз внутри области фокусировки и фокусироваться на глазах (автофокусировка на глазах) при включенной автофокусировке. ([Вкл]/[Выкл])

(Примечание: Операции с камерой отличаются при использовании пользовательской клавиши для выполнения [AF на глаз].)

Распознав. объекта :

Выбор цели для обнаружения.

[Человек]: Обнаружение человеческих лиц/глаз.

[Животное]: Обнаружение глаз животных. Лица животных не обнаруживаются.

Выб. пр./лев. глаза :

Определяет глаз, который будет обнаружен, если [Распознав. объекта] установлено в [Человек]. Если выбран [Правый глаз] или [Левый глаз], обнаруживается только выбранный глаз. При установке [Распознав. объекта] в [Животное], [Выб. пр./лев. глаза] использовать невозможно.

[Авто]: Камера автоматически обнаруживает глаза.

[Правый глаз]: Обнаружение правого глаза объекта (глаза с левой стороны с точки зрения фотографа).

[Левый глаз]: Обнаружение левого глаза объекта (глаза с правой стороны с точки зрения фотографа).

Отобр. рам. лиц/гл. :

Устанавливает, отображать или нет рамку обнаружения лица/глаза при обнаружении человеческого лица или глаз. ([Вкл]/[Выкл])

Отобр. глаз животн. :

Установка того, нужно ли отображать рамку обнаружения глаз при обнаружении глаза животного. ([Вкл]/[Выкл])

Рамка обнаружения лица

При обнаружении изделия лица появляется серая рамка распознавания лица. Когда изделие определяет, что включена автоматическая фокусировка, рамка распознавания лица становится белой. Может быть распознано до 8 лиц людей.

В случае если порядок приоритета зарегистрирован для каждого лица с помощью [Регистрация лиц], изделие автоматически выбирает первое приоритетное лицо и рамка распознавания лица поверх этого лица становится белой. Рамки распознавания лица других зарегистрированных лиц становятся красновато-пурпурными.



Рамка обнаружения глаз

Белая рамка обнаружения глаз появляется при обнаружении глаза и определении камерой возможности автофокусировки в зависимости от установок.

Рамка обнаружения глаз отображается, если [Распознав. объекта] установлено в [Животное].



[AF на глаз] с помощью пользовательской клавиши

Функцию автофокусировки на глазах можно также использовать путем назначения [AF на глаз] пользовательской клавише. Камера может фокусироваться на глазах до тех пор, пока вы нажимаете эту клавишу. Это полезно, если вы хотите временно применить функцию автофокусировки на глазах ко всему экрану независимо от установки для [Область фокусир.]. Если никаких лиц или глаз не обнаруживается, камера автоматически не фокусируется. (Примечание: Если вы попытаетесь выполнить фокусировку на глазах путем нажатия кнопки затвора наполовину, камера распознает только лица или глаза внутри или вблизи области фокусировки, обозначенной в [Область фокусир.]. Если камера не обнаруживает лиц или глаз, она выполняет обычную автоматическую фокусировку.)

1. MENU → 2 (Настройки съемки2) → Польз. клав.] или Польз. клав.] → нужная клавиша, затем назначьте функцию [AF на глаз] этой клавише.
2. MENU → 1 (Настройки съемки1) → [Наст. AF лицо/глаз] → [Распознав. объекта] → нужная установка.
3. Направьте камеру на лицо человека или животного и нажмите клавишу, которой была назначена функция [AF на глаз].

Для выполнения фотосъемки нажмите кнопку затвора, удерживая нажатой эту клавишу.

[Перекл. пр./л. глаз] с помощью пользовательской клавиши

Если [Распознав. объекта] установлено в [Человек], а [Выб. пр./лев. глаза] установлен в [Правый глаз] или [Левый глаз], глаз для обнаружения можно переключать путем нажатия пользовательской клавиши, которой назначена функция [Перекл. пр./л. глаз].

Если [Выб. пр./лев. глаза] установлено в [Авто], глаз для обнаружения можно временно переключать путем нажатия пользовательской клавиши, которой назначена функция [Перекл. пр./л. глаз].







Временный выбор левого/правого глаза отменяется при выполнении перечисленных ниже операций и т. п. Камера возвращается к автоматическому обнаружению глаз.

- Нажатие центра колесика управления
- Отпускание кнопки затвора после нажатия наполовину (только во время фотосъемки)
- Отпускание пользовательской клавиши, для которой назначено [AF Включен] или [AF на глаз]. (только во время фотосъемки)
- Нажатие кнопки MENU

Совет

- Когда не установлен [Выб. пр./лев. глаза] в [Авто] или при выполнении [Перекл. пр./л. глаз] с помощью пользовательской клавиши появляется рамка обнаружения глаз. Даже когда [Выб. пр./лев. глаза] установлен в [Авто], если [Отобр. рам. лиц/гл.] установлено в [Вкл], во время видеосъемки вокруг обнаруженных глаз появится рамка распознавания глаз.
- Если вы хотите, чтобы рамка обнаружения лица или глаз исчезала через определенное время после фокусировки камеры на лице или глазе, установите [Авт.очистка обл.АF] в [Вкл].

Примечание

- Если [Распознав. объекта] установлено в [Животное], следующие функции использовать невозможно.
 - Выб. пр./лев. глаза
 - Приор.лиц в м/изм
 - Приор. зарегис.лиц
- Функция [AF на глаз] может не работать надлежащим образом при определенных условиях, например в следующих случаях.
 - Если человек в солнцезащитных очках.
 - Если волосы закрывают глаза человека.
 - В условиях низкой освещенности или задней подсветки.
 - Если глаза закрыты.
 - Если объект находится в тени.
 - Если объект находится не в фокусе.
 - Если объект слишком много двигается.
- Если объект слишком много двигается, рамка обнаружения может не отображаться правильно поверх его глаз.
- Если камера не может сфокусироваться на глазах человека, вместо этого она обнаружит и сфокусируется на лице. Камера не может фокусироваться на глазах, если не обнаружено человеческих лиц.
- В некоторых условиях изделие может не обнаружить лиц совсем или может случайно обнаружить другие объекты в качестве лиц.
- Рамка обнаружения глаз не отображается, когда функция автофокусировки на глазах недоступна.
- Функция обнаружения лица/глаз недоступна со следующими функциями:
 - Функции увеличения отличные от оптического зума.
 - [Схематизация] под [Эффект рисунка]
 - Фокусировочная лупа
 - Видеосъемка с установкой [ Параметры зап.] в [120р]/[100р]
 - Если [ Частота кадров] установлен в [120fps]/[100fps] во время замедленной/ускоренной съемки.
 - Если [ Формат файла] установлен в [XAVC S 4K], [ Параметры зап.] установлены в [30р 100М]/[25р 100М] или [30р 60М]/[25р 60М] и [ Выб. вывода 4K] установлен в [Карта пам.+HDMI].
 - Если [ Формат файла] установлен в [XAVC S 4K] и [ Запись прокси] установлена в [Вкл]

- Даже если [Отобр. рам. лиц/гл.] или [Отобр.глаз животн.] установлено в [Выкл], вокруг лиц или глаз, находящихся в фокусе, будет отображаться зеленая рамка фокусировки.
- Если режим съемки установлен в [Интеллект. Авто], [Приор. лиц/глаз AF] фиксируется в [Вкл].
- Для обнаружения глаз животного создайте композицию таким образом, чтобы оба глаза и нос животного находились в поле зрения. После фокусировки на лице животного глаза животного будет легче обнаружить.
- Даже если [Распознав. объекта] установлено в [Животное], глаза некоторых видов животных обнаружить невозможно.



См. также

- [Режим фокусиров.](#)
- [Область фокусир.](#)
- [Авт.очистка обл.AF](#)
- [Назначение часто используемых функций кнопкам \(Польз. клав.\)](#)
- [Отслеживание объекта \(функция отслеживания\)](#)

Цифровой фотоаппарат со сменным объективом
ILCE-7C α7C

AF в фокус. лупе (фотоснимок)



Вы можете более точно сфокусироваться на объекте с помощью автофокуса, увеличив область, на которой нужно сфокусироваться. Во время отображения увеличенного изображения вы можете сфокусироваться на меньшей области, чем регулируемое пятно.

- 1 MENU →  1 (Настройки съемки1) → [ AF в фокус. лупе] → [Вкл].
- 2 MENU →  1 (Настройки съемки1) → [Фокусиров. лупа].
- 3 Увеличьте изображение путем нажатия центра колесика управления, а затем настройте положение с помощью верхней/нижней/правой/левой стороны колесика управления.
 - Шкала увеличения изменяется каждый раз при нажатии центра.
- 4 Нажмите кнопку затвора наполовину для выполнения фокусировки.
 - Камера будет фокусироваться на положении + (значок плюса) в центре экрана.
- 5 Для съемки нажмите кнопку затвора вниз до упора.
 - Камера выйдет из режима увеличенного отображения после съемки.

Совет

- Для точного определения места, которое нужно увеличить, рекомендуется использовать штатив.
- Вы можете проверить результат автофокусировки путем увеличения отображаемого изображения. Если нужно повторно настроить положение фокусировки, настройте область фокусировки на увеличенном экране, а затем нажмите кнопку затвора наполовину.

Примечание

- При увеличении области на краю экрана камера, возможно, не сможет выполнить фокусировку.
- Во время увеличения отображаемого изображения настройка экспозиции и баланса белого невозможна.
- Функция [ AF в фокус. лупе] недоступна в следующих случаях:
 - Во время видеосъемки
 - Если [Режим фокусиров.] установлен в [Непрерывный AF].
 - Если [Режим фокусиров.] установлен в [Автоматич. AF] и установлен режим съемки, отличный от P/A/S/M.
 - Если [Режим фокусиров.] установлен в [Автоматич. AF], а [Режим протяжки] установлен в [Непрерыв. Съемка].
 - При использовании установочного адаптера (продается отдельно).
- Во время увеличения отображаемого изображения следующие функции недоступны:
 - [AF на глаз]
 - [ Eye-Start AF]
 - [ Предварител. AF]
 - [Приор. лиц/глаз AF]

См. также

- [Фокусиров. лупа](#)

5-021-700-12(1) Copyright 2020 Sony Corporation

Цифровой фотоаппарат со сменным объективом
ILCE-7C α7C

Отслеживание объекта (функция отслеживания)

В этой камере предусмотрена функция отслеживания, которая отслеживает объект и продолжает отмечать его рамкой фокусировки.

Вы можете установить начальное положение отслеживания путем выбора области фокусировки или указания касанием. Требуемая функция отличается в зависимости от метода установки.

- [Отслеж.Вкл+AF Вкл] присвоено кнопке AF-ON при выполнении фотосъемки в установках по умолчанию. Камера отслеживает и удерживает фокусировку на объекте во время нажатия кнопки AF-ON. Выполняйте съемку, нажимая кнопку затвора до упора, удерживая нажатой кнопку AF-ON.
- Примеры использования и т. п. функции отслеживания функции приведены по следующим URL-адресам.
Для фотосъемки:
https://support.d-imaging.sony.co.jp/support/tutorial/ilc/ilce-7c//still_tracking.php
Для видеосъемки:
https://support.d-imaging.sony.co.jp/support/tutorial/ilc/ilce-7c//movie_tracking.php
- См. соответствующие функции в “См. также” внизу этой страницы.

Установка начального положения отслеживания путем фокусировки на области ([Отслеживание] в [Область фокусир.])

Выбранная рамка фокусировки устанавливается в качестве начального положения отслеживания и отслеживание запускается путем нажатия кнопки затвора наполовину.

- Данная функция доступна в режиме фотосъемки.
- Эта функция доступна, если [Режим фокусиров.] установлен в [Непрерывный AF].

Установка начального положения отслеживания путем касания ([Сенсорн. отслежив.] в [Функц.сенс.управл.])

Указать объект для отслеживания можно путем касания его на мониторе.

- Эта функция доступна в режиме фотосъемки и в режиме видеосъемки.
- Эта функция доступна, если [Режим фокусиров.] установлен в [Покадровый AF], [Автоматич. AF], [Непрерывный AF] или [DMF].

Временное изменение установки для [Область фокусир.] на [Отслеживание] ([Отслеживание Вкл.]/[Отслеж.Вкл+AF Вкл] в [Польз. клав.])

Даже если [Область фокусир.] не установлена в [Отслеживание], вы можете временно изменить установку для [Область фокусир.] на [Отслеживание] и установку для [Режим фокусиров.] на [Непрерывный AF]. Нажмите и удерживайте клавишу, которой вы назначили функцию [Отслеживание Вкл.]/[Отслеж.Вкл+AF Вкл].

- Заранее назначьте функцию [Отслеживание Вкл.]/[Отслеж.Вкл+AF Вкл] нужной клавише с помощью [ Польз. клав.].
- Данная функция доступна в режиме фотосъемки.
- Эта функция доступна, если [Режим фокусиров.] установлен в [Покадровый AF], [Автоматич. AF], [Непрерывный AF] или [DMF].

См. также

- [Режим фокусиров.](#)



- Область фокусир.
- Функц.сенс.управл.: Сенсорн. отслежив.
- Назначение часто используемых функций кнопкам (Польз. клав.)

5-021-700-12(1) Copyright 2020 Sony Corporation

Цифровой фотоаппарат со сменным объективом
ILCE-7C α7C

Блокир. фокуса

Фиксация фокусировки во время нажатия клавиши с назначенной ей функцией блокировки фокусировки.

- 1 MENU →  2 (Настройки съемки2) → [ Польз. клав.] или [ Польз. клав.] → назначение функции [Блокир. фокуса] выбранной вами клавише.
- 2 Выполните фокусировку и нажмите клавишу, которой назначена функция [Блокир. фокуса].
- 3 Нажмите кнопку затвора, удерживая нажатой эту клавишу.

См. также

- [Назначение часто используемых функций кнопкам \(Польз. клав.\)](#)

Цифровой фотоаппарат со сменным объективом
ILCE-7C α7C

Регистрация текущей области фокусировки (Регистр. обл. AF) (фотоснимок)

Вы можете временно переместить рамку фокусировки в предварительно установленное положение с помощью пользовательской клавиши. Эта функция полезна при съемке сцен, в которых перемещение объектов можно предугадать, например, спортивные сцены. С помощью этой функции можно быстро переключать область фокусировки в соответствии с ситуацией.

Регистрация области фокусировки

1. MENU → 1 (Настройки съемки1) → [Регистр. обл. AF] → [Вкл].
2. Установите область фокусировки в нужное положение, а затем удерживайте нажатой кнопку Fn (Функция).

Вызов зарегистрированной области фокусировки

1. MENU → 2 (Настройки съемки2) → [Польз. клав.] → нужная клавиша, затем выберите [Зарег. об. AF удерж.].
2. Установите камеру в режим съемки, удерживайте нажатой клавишу, которой назначено [Зарег. об. AF удерж.], а затем нажмите кнопку затвора для выполнения съемки.

Совет

- Если рамка фокусировки зарегистрирована с помощью [Регистр. обл. AF], зарегистрированная рамка фокусировки мигает на мониторе.
- Если назначить [Перекл. рег.обл. AF] пользовательской клавише, можно использовать зарегистрированную рамку фокусировки, не удерживая нажатой клавишу.
- Если назначить [Зарег.об. AF+AF Вкл] пользовательской клавише, при нажатии этой клавиши будет выполняться автофокусировка с помощью зарегистрированной рамки фокусировки.

Примечание

- Область фокусировки не может быть зарегистрирована в следующих случаях:
 - Диск режимов установлен в (Видео) или **S&Q** (Замедл.&уск.воспр.)
 - Во время выполнения [Сенсорный фокус]
 - Во время использования функции цифрового зума
 - Во время выполнения [Сенсорн. отслежив.]
 - Во время фокусировки
 - Во время фиксации фокуса
- Вы не сможете назначить [Зарег. об. AF удерж.] для [Левая кнопка], [Правая кнопка] или [Кнопка спуска].
- Вы не сможете вызвать зарегистрированную область фокусировки в следующих случаях:
 - Диск режимов установлен в **AUTO** (Режим Авто), (Видео) или **S&Q** (Замедл.&уск.воспр.)
- Если [Регистр. обл. AF] установлена в [Вкл], установка [Блок. диска/колес.] фиксируется в [Разблокировка].

См. также

- [Область фокусир.](#)
- [Назначение часто используемых функций кнопкам \(Польз. клав.\)](#)



Цифровой фотоаппарат со сменным объективом
ILCE-7C α7C

Удаление зарегистрированной области АФ (Удал.зарег.об.АФ)

Удаление положения рамки фокусировки, зарегистрированной с помощью [ Регистр. обл. АФ].

① MENU →  1 (Настройки съемки1) → [ Удал.зарег.об.АФ].

См. также

- [Регистрация текущей области фокусировки \(Регистр. обл. АФ\) \(фотоснимок\)](#)

Цифровой фотоаппарат со сменным объективом
ILCE-7C α7C

Цвет рамки фокус.

Вы можете указать цвет рамки, указывающей область фокусировки. Если рамку плохо видно из-за объекта, сделайте ее более заметной путем изменения ее цвета.

1 MENU →  1 (Настройки съемки1) → [Цвет рамки фокус.] → нужный цвет.

Подробности пунктов меню

Белый:

Отображение рамки, указывающей область фокусировки, белым цветом.



Красный:

Отображение рамки, указывающей область фокусировки, красным цветом.

Цифровой фотоаппарат со сменным объективом
ILCE-7C α7C

Предварител. AF (фотоснимок)

Изделие выполняет автоматическую регулировку фокуса перед нажатием и удерживанием наполовину нажатой кнопки затвора. Во время операций фокусировки экран может дрожать.

① MENU →  1 (Настройки съемки1) → [ Предварител. AF] → нужная установка.

Подробности пунктов меню

Вкл:

Регулировка фокуса перед нажатием и удерживанием наполовину нажатой кнопки затвора.

Выкл:

Не регулируйте фокус перед нажатием наполовину кнопки затвора.



Примечание

- [ Предварител. AF] доступно только в случае установки объектива с E-переходником.

Цифровой фотоаппарат со сменным объективом
ILCE-7C α7C

Eye-Start AF (фотоснимок)

Установка необходимости использования автофокуса во время просмотра через электронный видоискатель.

1 MENU →  1 (Настройки съемки1) → [ Eye-Start AF] → нужная установка.

Подробности пунктов меню

Вкл:

Автофокусировка начнется во время просмотра через электронный видоискатель.

Выкл:

Автофокусировка не начнется во время просмотра через электронный видоискатель.



Совет

- [ Eye-Start AF] доступно, если прикреплены объектив с A-переходником и установочный адаптер LA-EA4 (продается отдельно).

Цифровой фотоаппарат со сменным объективом
ILCE-7C α7C

Чувств. след. AF (фотоснимок)

Вы можете выбрать чувствительность АФ при выходе объекта из фокуса в режиме фотосъемки.

① MENU →  1 (Настройки съемки1) → [ Чувств. след. AF] → нужная установка.

Подробности пунктов меню

5(Чувствительный) / 4 / 3(Стандартный) / 2 / 1(Зафиксирован.):

Выберите [5(Чувствительный)] для чуткой фокусировки на объектах на разных расстояниях.

Выберите [1(Зафиксирован.)] для сохранения фокусировки на определенном объекте во время перемещения других объектов перед ним.

Цифровой фотоаппарат со сменным объективом
ILCE-7C α7C

Устан.приор.в AF-S

Установка необходимости срабатывания затвора, даже если объект не находится в фокусе при установке [Режим фокусиров.] в [Покадровый AF], [Прямая РФ] или [Автоматич. AF], и объект остается неподвижным.

① MENU →  1 (Настройки съемки1) → [Устан.приор.в AF-S] → нужная установка.

Подробности пунктов меню

AF:

Приоритет фокусировки. Пока объект не окажется в фокусе, затвор не сработает.

Затвор:

Приоритет срабатывания затвора. Затвор сработает даже в том случае, если объект не находится в фокусе.

Акцент на баланс:

Съемка с акцентом на баланс фокусировки и срабатывание затвора.

См. также

- [Режим фокусиров.](#)
- [Устан.приор.в AF-C](#)

Цифровой фотоаппарат со сменным объективом
ILCE-7C α7C

Устан.приор.в AF-C

Установка необходимости срабатывания затвора, даже если объект не находится в фокусе при активации непрерывного АФ, и объект движется.

① MENU →  1 (Настройки съемки1) → [Устан.приор.в AF-C] → нужная установка.

Подробности пунктов меню

AF:

Приоритет фокусировки.

Затвор:

Приоритет срабатывания затвора. Затвор сработает даже в том случае, если объект не находится в фокусе.

Акцент на баланс:

Съемка с акцентом на баланс фокусировки и срабатывание затвора.

См. также



- [Режим фокусиров.](#)
- [Устан.приор.в AF-S](#)

Цифровой фотоаппарат со сменным объективом
ILCE-7C α7C

Подсветка AF (фотоснимок)

Подсветка AF излучает заполняющий свет для выполнения более легкой фокусировки на объект в темных окружающих условиях. В промежуток времени между нажатием кнопки затвора наполовину и блокировкой фокуса горит подсветка AF, позволяющая камере легко фокусироваться.

Если многоинтерфейсный разъем оснащен вспышкой с функцией подсветки AF, при включении вспышки также включится подсветка AF.

1 MENU →  1 (Настройки съемки1) →  Подсветка AF → нужная установка.

Подробности пунктов меню



Авто:

В темных окружающих условиях загорается подсветка AF.

Выкл:

Подсветка AF не используется.

Примечание

- Функцию  Подсветка AF невозможно использовать в следующих случаях:
 - При установке режима съемки [Видео] или [Замедл.&уск.воспр.].
 - Если [Режим фокусиров.] установлен в [Непрерывный AF] или [Автоматич. AF] и объект перемещается (когда горит индикатор фокусировки  / ).
 - Если активировано [Фокусиров. лупа].
 - При прикрепленном установочном адаптере
- Подсветка AF излучает очень яркий свет. Не смотрите прямо на подсветку AF с близкого расстояния, хотя опасности для здоровья это не представляет.

Цифровой фотоаппарат со сменным объективом
ILCE-7C α7C

Авт.очистка обл.АФ

Установка необходимости отображения области фокусировки постоянно или ее автоматического исчезновения вскоре после достижения фокусировки.

① MENU →  1 (Настройки съемки1) → [Авт.очистка обл.АФ] → нужная установка.

Подробности пунктов меню

Вкл:

Область фокусировки исчезает автоматически вскоре после достижения фокусировки.

Выкл:

Область фокусировки отображается постоянно.

Цифровой фотоаппарат со сменным объективом
ILCE-7C α7C

Отобр.зону непр.AF

Вы можете установить, нужно ли отображать область, находящуюся в фокусе при установке [Область фокусир.] в [Широкая] или [Зонная фокусиров.] в режиме [Непрерывный AF].

① MENU →  1 (Настройки съемки1) → [Отобр.зону непр.AF] → нужная установка.

Подробности пунктов меню

Вкл:

Отображать область фокусировки, находящуюся в фокусе.

Выкл:

Не отображать область фокусировки, находящуюся в фокусе.

Примечание

- Если [Область фокусир.] установлена в одно из следующих положений, рамки фокусировки в области, находящейся в фокусе, становятся зелеными:
 - [Центр]
 - [Регулируем. пятно]
 - [Расш. регул. пятно]

Цифровой фотоаппарат со сменным объективом
ILCE-7C α7C

Круг.движ. тчк фок.

Устанавливает, разрешать ли переход рамки фокусировки с одного конца на другой при перемещении рамки фокусировки, когда [Область фокусир.] установлена в [Зонная фокусиров.], [Регулируем. пятно], [Расш. регул. пятно], [Отслежив.: Зонная фокусиров.], [Отслежив.: Регулируем. пятно] или [Отслежив.: Расш. регул. пятно]. Эта функция полезна, если нужно быстро переместить рамку фокусировки с одной стороны на другую.

1 MENU →  1 (Настройки съемки1) → [Круг.движ. тчк фок.] → нужная установка.

Если выбрано [Двигаться по кругу]:

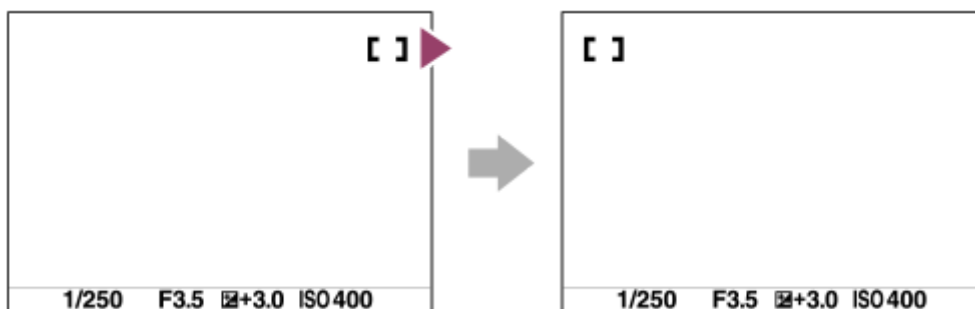

Подробности пунктов меню

Не движет. по кругу :

Курсор не перемещается при попытке перемещения рамки фокусировки за пределы области.

Двигаться по кругу :

Курсор перемещается на другую сторону при попытке перемещения рамки фокусировки за пределы области.

См. также

- [Область фокусир.](#)

Цифровой фотоаппарат со сменным объективом
ILCE-7C α7C

Вел.перем. рамк.AF

Установка расстояния, на которое перемещается рамка фокусировки, при установке [Область фокусир.] в [Регулируем. пятно] и т.п. Вы можете быстро перемещать рамку фокусировки, увеличивая расстояние, например в ситуациях, когда объект много перемещается.

1 MENU →  1 (Настройки съемки1) → [Вел.перем. рамк.AF] → нужная установка.

Подробности пунктов меню



Стандартная:

Рамка фокусировки перемещается на стандартное расстояние.

Большая:

Рамка фокусировки за раз перемещается на большее расстояние по сравнению с [Стандартная].

Совет

- При назначении [Перекл.уд.пер.р. AF] нужной клавише с помощью [ Польз. клав.] или [ Польз. клав.] настройка [Вел.перем. рамк.AF] будет временно переключаться при нажатии клавиши.
- При назначении любой из следующих функций диску управления или колесику управления с помощью [Настр. моего диска] можно перемещать рамку фокусировки на расстояние, определенное для каждой функции, независимо от настройки для [Вел.перем. рамк.AF].
 - [Перем. рамк.AF ↔ : Б]
 - [Перем. рамк.AF ↑↓ : Б]
 - [Перем.рамк.AF ↔ :Ст]
 - [Перем.рамк.AF ↑↓ :Ст]

Примечание

- При использовании установочного адаптера LA-EA4 рамка фокусировки будет перемещаться на расстояние, определенное в [Стандартная], даже в случае выбора [Большая].

См. также

- [Область фокусир.](#)

Цифровой фотоаппарат со сменным объективом
ILCE-7C α7C

Микрорегулир.AF

Позволяет регулировать положение автофокусировки и регистрировать отрегулированное значение для каждого объектива при использовании объективов с А-переходником с установочным адаптером LA-EA4 (продается отдельно).

Используйте эту функцию только при необходимости регулировок. Имейте в виду, что при использовании данной регулировки функция автофокусировки может не выполняться в надлежащем положении.

1 MENU →  1 (Настройки съемки1) → [Микрорегулир.AF].

2 Выберите [Параметр настр. AF] → [Вкл].

3 [величина] → нужное значение.

- Чем больше выбранное значение, тем дальше от изделия будет находиться положение автофокусировки. Чем меньше выбранное значение, тем ближе к изделию будет находиться положение автофокусировки.

Совет

- Рекомендуется регулировать положение в реальных условиях съемки. Установите [Область фокусир.] в [Регулируем. пятно] и используйте яркий объект с высокой контрастностью во время регулировки.

Примечание

- При присоединении объектива, для которого уже зарегистрировано значение, оно появится на экране. [±0] появляется в случае объективов, для которых значение еще не зарегистрировано.
- Если в качестве значения отображается [-], это означает, что зарегистрировано 30 объективов и регистрация нового объектива невозможна. Для регистрации нового объектива прикрепите объектив, для которого можно удалить регистрацию, и установите его значение в [±0] или сбросьте значения всех объективов с помощью [Удалить].
- [Микрорегулир.AF] поддерживает объективы Sony, Minolta или Konica-Minolta. Выполнение [Микрорегулир.AF] с объективами, отличными от поддерживаемых объективов, может повлиять на зарегистрированные установки для поддерживаемых объективов. Не выполняйте [Микрорегулир.AF] с объективами, которые не поддерживаются.
- Установить [Микрорегулир.AF] индивидуально для объективов Sony, Minolta и Konica-Minolta с одинаковыми техническими характеристиками невозможно.

Цифровой фотоаппарат со сменным объективом
ILCE-7C α7C

Привод диафр. в AF (фотоснимок)

Переключение системы привода диафрагмы на приоритет выполнения отслеживания автофокусировки или на приоритет тишины.

① MENU →  1 (Настройки съемки1) → [Привод диафр. в AF] → нужная установка.

Подробности пунктов меню

Приоритет фокуса:

Переключение системы привода диафрагмы на приоритет выполнения автофокусировки.

Стандартная:

Использование стандартной системы привода диафрагмы.

Бесшум. приоритет:

Переключение системы привода диафрагмы на приоритет тишины, чтобы звук от привода диафрагмы был тише, чем в [Стандартная].

Примечание

- При выборе [Приоритет фокуса] может быть слышен звук от привода диафрагмы или эффект изменения диафрагмы может оказаться незаметным на мониторе. Чтобы избежать этих эффектов, измените установку на [Стандартная].
- Если выбрано [Бесшум. приоритет], скорость фокусировки может снизиться и может быть затруднение с фокусировкой на объекте.
- Эффект может отличаться в зависимости от используемого объектива и условий съемки.

Цифровой фотоаппарат со сменным объективом
ILCE-7C α7C

Ручной фокус

Если трудно добиться надлежащей фокусировки в режиме автофокуса, можно отрегулировать фокусировку вручную.

1 MENU →  1 (Настройки съемки1) → [Режим фокусиров.] → [Ручной фокус].

2 Поверните кольцо фокусировки для получения резкого фокуса.



- При фотосъемке можно отображать фокусное расстояние на экране, поворачивая кольцо фокусировки. Фокусное расстояние не отображается, если прикреплен установочный адаптер (продается отдельно).

Примечание

- При использовании видоискателя отрегулируйте уровень диоптра для получения корректной фокусировки на видоискателе.
- Отображаемое фокусное расстояние приведено только в качестве справки.

См. также

- [Фокусиров. лупа](#)
- [Настр. выдел. конт.](#)
- [Помощь для MF \(фотоснимок\)](#)

Цифровой фотоаппарат со сменным объективом
ILCE-7C α7C

Прямая ручная фокусировка (DMF)

Вы можете выполнять точные регулировки вручную после выполнения автоматической фокусировки, что позволяет быстрее сфокусироваться на объекте, чем при использовании ручной фокусировки с самого начала. Это удобно в таких случаях, как макросъемка.

1 MENU →  1 (Настройки съемки1) → [Режим фокусиров.] → [Прямая РФ].

2 Нажмите кнопку затвора наполовину для автоматической фокусировки.

3 Удерживайте кнопку затвора наполовину нажатой, а затем поверните кольцо фокусировки для достижения более четкой фокусировки.



- При повороте кольца фокусировки фокусное расстояние отображается на экране. Фокусное расстояние не отображается, если прикреплен установочный адаптер (продается отдельно).

4 Нажмите кнопку затвора полностью вниз для получения снимка.

См. также

- [Настр. выдел. конт.](#)

Цифровой фотоаппарат со сменным объективом
ILCE-7C α7C

Фокусиров. лупа

Вы можете проверить фокусировку, увеличивая изображение перед съемкой.

В отличие от [Помощь для MF] вы можете увеличить изображение, не используя кольцо фокусировки.

- 1 MENU → 1 (Настройки съемки1) → [Фокусиров. лупа].
- 2 Нажмите центр колесика управления для увеличения изображения и выберите область, которую нужно увеличить, с помощью верхней/нижней/левой/правой стороны колесика управления.
 - Каждый раз при нажатии центра масштаб увеличения будет изменяться.
 - Вы можете установить начальное увеличение, выбрав MENU → 1 (Настройки съемки1) → [Исх. увел. фокус.].
- 3 Проверьте фокусировку.
 - Нажмите кнопку (Удалить) для переноса увеличенной позиции в центр изображения.
 - Если установлен режим фокусировки [Ручной фокус], вы можете настраивать фокусировку, когда изображение увеличено. В случае установки [AF в фокус. лупе] в [Выкл] функция [Фокусиров. лупа] будет отменена при нажатии кнопки затвора наполовину.
 - При нажатии кнопки затвора наполовину при увеличении изображения во время автофокусировки выполняются различные функции в зависимости от установки [AF в фокус. лупе].
 - Если [AF в фокус. лупе] установлено в [Вкл]: автофокусировка будет выполнена снова.
 - Если [AF в фокус. лупе] установлен в [Выкл]: функция [Фокусиров. лупа] будет отменена.
 - Вы можете установить продолжительность увеличения показываемого изображения, выбрав MENU → 1 (Настройки съемки1) → [Время увел. фокус.].
- 4 Нажмите кнопку затвора до упора вниз для выполнения съемки.

Использование функции фокусировочной лупы с помощью сенсорного управления

Вы можете увеличить изображение и отрегулировать фокусировку, прикасаясь к монитору. Установите [Сенсорн. управлен.] в [Вкл] заранее. Затем выберите соответствующие настройки в [Сенс. пан./Тачпад]. Если режим фокусировки установлен в [Ручной фокус], вы можете выполнить [Фокусиров. лупа], дважды коснувшись области фокусировки во время съемки с помощью монитора.

Во время съемки с помощью видоискателя при двойном касании в центре монитора будет отображена рамка, и вы сможете перемещать рамку, перетаскивая ее. Изображение увеличивается путем нажатия центра колесика управления.

Совет

- При использовании функции фокусировочной лупы можно перемещать увеличенную область путем ее перетаскивания на сенсорной панели.
- Чтобы выйти из функции фокусировочной лупы, еще раз дважды прикоснитесь к монитору. Если [AF в фокус. лупе] установлено в [Выкл], функция фокусировочной лупы завершается путем нажатия кнопки затвора наполовину.

См. также

- [Помощь для MF \(фотоснимок\)](#)
- [Время увел. фокус.](#)
- [Исх. увел. фокус. \(фотоснимок\)](#)
- [AF в фокус. лупе \(фотоснимок\)](#)
- [Сенсорн. управлен.](#)

5-021-700-12(1) Copyright 2020 Sony Corporation

Цифровой фотоаппарат со сменным объективом
ILCE-7C α7C

Помощь для MF (фотоснимок)

Автоматическое увеличение изображения на экране для упрощения ручной фокусировки. Работает в режиме ручной фокусировки или прямой ручной фокусировки.

1 MENU →  1 (Настройки съемки1) → [ Помощь для MF] → [Вкл].



2 Поверните кольцо фокусировки для регулировки фокусировки.

- Изображение увеличится. Вы можете выполнить увеличение изображений, нажав центр колесика управления.

Совет

- Вы можете установить продолжительность увеличения показываемого изображения, выбрав MENU →  1 (Настройки съемки1) → [Время увел. фокус.].

Примечание

- Вы не сможете использовать [ Помощь для MF] во время видеосъемки. Вместо этого используйте функцию [Фокусиров. лупа].
- [ Помощь для MF] недоступна, если прикреплен установочный адаптер. Вместо этого используйте функцию [Фокусиров. лупа].

См. также

- [Ручной фокус](#)
- [Прямая ручная фокусировка \(DMF\)](#)
- [Время увел. фокус.](#)

Цифровой фотоаппарат со сменным объективом
ILCE-7C α7C

Время увел. фокус.

Установите продолжительность увеличения изображения с помощью функции [ Помощь для MF] или [Фокусиров. лупа].

① MENU →  1 (Настройки съемки1) → [Время увел. фокус.] → нужная установка.

Подробности пунктов меню

2 сек.:

Увеличение изображения в течение 2 секунд.

5 сек.:

Увеличение изображения в течение 5 секунд.

Без ограничен.:

Увеличение изображений до нажатия кнопки затвора.



См. также

- [Фокусиров. лупа](#)
- [Помощь для MF \(фотоснимок\)](#)

Цифровой фотоаппарат со сменным объективом
ILCE-7C α7C

Исх. увел. фокус. (фотоснимок)

Установка начального масштаба увеличения при использовании [Фокусиров. лупа]. Выберите установку, которая поможет кадрировать снимок.

① MENU →  1 (Настройки съемки1) → [ Исх. увел. фокус.] → нужная установка.

Подробности пунктов меню

Полнокадровая съемка

x1,0:

Отображает снимок с тем же увеличением, что и экран съемки.

x5,9:

Отображает увеличенный в 5,9 раза снимок.

Съемка с размером APS-C/Super 35mm

x1,0:

Отображает снимок с тем же увеличением, что и экран съемки.

x3,8:

Отображает увеличенный в 3,8 раза снимок.

См. также

- [Фокусиров. лупа](#)

Цифровой фотоаппарат со сменным объективом
ILCE-7C α7C

Настр. выдел. конт.

Установка функции выделения контуров, которая выделяет границы областей фокусировки во время съемки с помощью ручной фокусировки или прямой ручной фокусировки.

1 MENU →  1 (Настройки съемки1) → [Настр. выдел. конт.] → нужная установка.

Подробности пунктов меню

Отобр. выдел. конт.:

Установка необходимости отображения выделения контуров.

Ур. выдел. контур.:

Установка уровня выделения областей фокусировки.

Цвет выдел. контур.:

Установка цвета, используемого для выделения областей фокусировки.

Примечание

- Поскольку изделие распознает фокусировку по резким областям, эффект выделения контуров отличается в зависимости от объекта и объектива.
- Выделение границ диапазона фокусировки не производится на устройствах, подключенных через HDMI.



См. также

- [Ручной фокус](#)
- [Прямая ручная фокусировка \(DMF\)](#)

Цифровой фотоаппарат со сменным объективом
ILCE-7C α7C

Режим протяжки

Выберите соответствующий режим для объекта, например, покадровая съемка, непрерывная съемка или съемка в режиме брекетинга.

- 1 Выберите  /  (Режим протяжки) на колесике управления → нужная установка.
 - Вы также можете установить режим протяжки путем выбора MENU →  1 (Настройки съемки1) → [Режим протяжки].
- 2 Выберите нужный режим с помощью правой/левой стороны колесика управления.

Подробности пунктов меню

Покадров. Съемка :

Обычный режим съемки.

Непрерыв. Съемка :

Непрерывная фотосъемка при нажатии и удерживании кнопки затвора.

Автоспуск :

Съемка снимка с помощью автоспуска через заданное число секунд после нажатия кнопки затвора.

Автоспуск (непр.) :

Съемка заданного количества снимков с помощью автоспуска через заданное число секунд после нажатия кнопки затвора.

BRKC Непрер. брекетинг :

Съемка при удержании кнопки затвора с различными степенями экспозиции для каждого снимка.

BRKS Покадр. брекетинг :

Съемка указанного количества снимков друг за другом с различными степенями экспозиции для каждого снимка.

BRKWB Брекетинг WB :

Съемка в общей сложности трех снимков с различными цветовыми тонами в соответствии с выбранными установками баланса белого, цветовой температуры и цветного фильтра.

BRKDRO Брекетинг DRO :

Съемка в общей сложности трех снимков с различной степенью Оптимизатора Д-диапазона.



См. также

- [Непрерыв. Съемка](#)
- [Автоспуск](#)
- [Автоспуск \(непр.\)](#)
- [Непрер. брекетинг](#)
- [Покадр. брекетинг](#)
- [Брекетинг WB](#)
- [Брекетинг DRO](#)

Цифровой фотоаппарат со сменным объективом
ILCE-7C α7C

Непрерыв. Съёмка

Непрерывная фотосъёмка при нажатии и удерживании кнопки затвора.

- 1 Выберите  /  (Режим протяжки) колесика управления → [Непрерыв. Съёмка].
 - Вы также можете установить непрерывную съёмку путем выбора MENU →  1 (Настройки съёмки1) → [Режим протяжки].
- 2 Выберите нужный режим с помощью правой/левой стороны колесика управления.

Подробности пунктов меню

 Непр.съёмка: Hi+ :

Непрерывная фотосъёмка с максимальной скоростью при нажатии и удерживании кнопки затвора.

 Непрерывная съёмка: Hi /  Непрерывная съёмка: Mid /  Непрерывная съёмка: Lo:

Объекты легче отслеживать благодаря тому, что во время съёмки объект отображается в режиме реального времени на мониторе или в видоискателе.

Количество фотоснимков, записываемых при непрерывной съёмке

В следующей таблице указано приблизительное количество доступных для записи фотоснимков при установке [Режим протяжки] в [Непр.съёмка: Hi+]. Это количество может отличаться в зависимости от условий съёмки и карты памяти.

 Разм.изобр.JPG]: [L:24M]

 Формат файла/  Качество JPEG	Количество снимков
JPEG Высокое	Приблиз. 223 снимков
JPEG Сверхвысокое	Приблиз. 215 снимков
RAW (Сжатый RAW)	Приблиз. 115 снимков
RAW и JPEG (Сжатый RAW)*	Приблиз. 86 снимков
RAW (Несжатый RAW)	Приблиз. 45 снимков
RAW и JPEG (Несжатый RAW)*	Приблиз. 39 снимков

*  Качество JPEG] при выборе [RAW и JPEG]: [Высокое]

Совет

- Для непрерывной регулировки фокусировки и экспозиции во время непрерывной съёмки, установите следующим образом:
 - [Режим фокусиров.]: [Непрерывный AF]
 -  AEL с выдержкой]: [Выкл] или [Авто]

Примечание

- Скорость съемки во время непрерывной съемки замедляется, если [ Тип файла RAW] установлен в [Несжато].
- При значении F больше, чем F11 в режиме [Непр.съемка: Hi+], [Непрерывная съемка: Hi] или [Непрерывная съемка: Mid], фокус фиксируется в установленном при первом снимке значении.
- Объект не отображается в режиме реального времени на мониторе или видоискателе во время съемки в режиме [Непр.съемка: Hi+].
- Непрерывная съемка недоступна в следующих случаях:
 - Для [Эффект рисунка] установлено одно из следующих значений: [Насыщ. монохром.]
 - [DRO/Авто HDR] установлено в [Авто HDR].
- Скорость непрерывной съемки снижается при съемке со вспышкой.

См. также

- [Отображение индикатора оставшегося времени непрерывной съемки \(Длител. непр. съем.\)](#)
- [Режим фокусиров.](#)
- [Привод диафр. в AF \(фотоснимок\)](#)
- [AEL с выдержкой \(фотоснимок\)](#)

Цифровой фотоаппарат со сменным объективом
ILCE-7C α7C

Отображение индикатора оставшегося времени непрерывной съемки (Длитель. непр. съем.)

Установка необходимости отображения индикатора оставшегося времени, в течение которого возможна непрерывная съемка с той же скоростью съемки.

1 MENU →  2 (Настройки съемки2) → [Длитель. непр. съем.] → нужная установка.

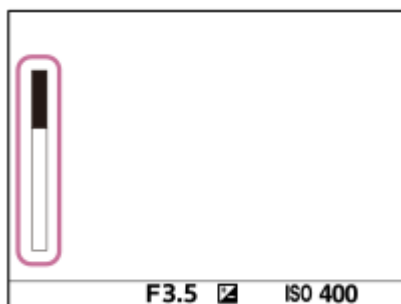

Подробности пунктов меню

Всегда отображать:

Индикатор отображается всегда при установке режима протяжки в [Непрерыв. Съемка].

Отобр.тлк.при съем:

Индикатор отображается только при выполнении непрерывной съемки.

Не отображается:

Индикатор не отображается.

Совет

- Если заполнена внутренняя память камеры для буферизации, будет отображаться "SLOW" и скорость непрерывной съемки уменьшится.



См. также

- [Непрерыв. Съемка](#)

Цифровой фотоаппарат со сменным объективом
ILCE-7C α7C

Автоспуск

Съемка снимка с помощью автоспуска через заданное число секунд после нажатия кнопки затвора. Используйте 5-секундный/10-секундный автоспуск, если хотите присутствовать на снимке, и используйте 2-секундный автоспуск для уменьшения дрожания камеры, вызванного нажатием кнопки затвора.

- 1 **Нажмите  /  (Режим протяжки) колесика управления → [Автоспуск].**
 - Вы также можете установить режим протяжки путем выбора MENU →  1 (Настройки съемки1) → [Режим протяжки].
- 2 **Выберите нужный режим с помощью правой/левой стороны колесика управления.**
- 3 **Отрегулируйте фокусировку и выполните съемку.**

Начнет мигать лампочка автоспуска, прозвучит звуковой сигнал, и через заданное число секунд будет сделан снимок.

Подробности пунктов меню







Режим определяет число секунд, через которое будет сделан снимок после нажатия кнопки затвора.

 10 Автоспуск: 10 сек.

 5 Автоспуск: 5 сек.

 2 Автоспуск: 2 сек.

Совет

- Нажмите кнопку затвора еще раз или нажмите  /  (Режим протяжки) на колесике управления для остановки отсчета автоспуска.
- Нажмите  /  (Режим протяжки) на колесике управления и выберите  (Покадров. Съемка) для отмены автоспуска.
- Установите [Звуковые сигн.] в [Выкл] для отключения звукового сигнала во время отсчета таймера автоспуска.
- Для использования таймера автоспуска в режиме брекетинга выберите режим брекетинга под режимом протяжки, а затем выберите MENU →  1 (Настройки съемки1) → [Установки брекет.] → [A/спуск во вр.брек.].



См. также

- [Звуковые сигн.](#)

Цифровой фотоаппарат со сменным объективом
ILCE-7C α7C

Автоспуск (непр.)







Съемка заданного количества снимков с помощью автоспуска через заданное число секунд после нажатия кнопки затвора. Вы можете выбрать наилучший из нескольких снимков.

- 1 **Нажмите  /  (Режим протяжки) колесика управления → [Автоспуск (непр.)].**
 - Вы также можете установить режим протяжки путем выбора MENU →  1 (Настройки съемки1) → [Режим протяжки].
- 2 **Выберите нужный режим с помощью правой/левой стороны колесика управления.**
- 3 **Отрегулируйте фокусировку и выполните съемку.**





Начнет мигать лампочка автоспуска, прозвучит звуковой сигнал, и через заданное число секунд будут сделаны снимки. Будет непрерывно сделано заданное число снимков.

Подробности пунктов меню

Например, в случае выбора [Автоспуск(непр.): 10с/3 изобр.] будет сделано три снимка через 10 секунд после нажатия кнопки затвора.

-  **Автоспуск(непр.): 10с/3 изобр.**
-  **Автоспуск(непр.): 10с/5 изобр.**
-  **Автоспуск(непр.): 5с/3 изобр.**
-  **Автоспуск(непр.): 5с/5 изобр.**
-  **Автоспуск(непр.): 2с/3 изобр.**
-  **Автоспуск(непр.): 2с/5 изобр.**



Совет

- Нажмите кнопку затвора еще раз или нажмите  /  (Режим протяжки) на колесике управления для остановки отсчета автоспуска.
- Нажмите  /  (Режим протяжки) на колесике управления и выберите  (Покадров. Съемка) для отмены автоспуска.

Цифровой фотоаппарат со сменным объективом
ILCE-7C α7C

Непрер. брекетинг

Съемка составных снимков с автоматическим сдвигом экспозиции от базовой точки в сторону затемнения, а затем в сторону осветления. После записи можно выбрать снимок, соответствующий вашему замыслу.

- 1 Нажмите  (Режим протяжки) колесика управления → [Непрер. брекетинг].**
 - Вы также можете установить режим протяжки путем выбора MENU →  1 (Настройки съемки1) → [Режим протяжки].
- 2 Выберите нужный режим с помощью правой/левой стороны колесика управления.**
- 3 Отрегулируйте фокусировку и выполните съемку.**
 - Базовая экспозиция устанавливается на первом снимке.
 - Продолжайте удерживать в нажатом положении кнопку затвора до тех пор, пока съемка в режиме брекетинга не будет завершена.

Подробности пунктов меню

Например, в случае выбора [Непрер. брекет.: 0,3EV 3 изобр.] камера непрерывно сделает в общей сложности три снимка со смещением величины экспозиции на плюс или минус 0,3 EV.

Примечание

- Последний снимок показывается при автоматическом просмотре.
- Если [ISO AUTO] выбрано в режиме [Ручной экспозиция], экспозиция изменяется посредством регулировки значения ISO. Если выбрана установка, отличная от [ISO AUTO], экспозиция изменяется посредством регулировки выдержки.
- Когда экспозиция корректируется, она смещается в соответствии с величиной коррекции.
- Съемка в режиме брекетинга недоступна в следующих режимах съемки:
 - [Интеллект. Авто]
- При использовании вспышки изделие выполняет съемку в режиме брекетинга со вспышкой и изменяет мощность света вспышки, даже если выбрано [Непрер. брекетинг]. Нажимайте кнопку затвора для каждого снимка.



См. также

- [Установки брекет.](#)
- [Индикатор во время серийной съемки](#)

Цифровой фотоаппарат со сменным объективом
ILCE-7C α7C

Покадр. брекетинг

Съемка составных снимков с автоматическим сдвигом экспозиции от базовой точки в сторону затемнения, а затем в сторону осветления. После записи можно выбрать снимок, соответствующий вашему замыслу. Поскольку при каждом нажатии кнопки затвора получается один снимок, можно отрегулировать фокусировку или композицию для каждого снимка.

- 1 Выберите  /  (Режим протяжки) колесика управления → [Покадр. брекетинг].**
 - Вы также можете установить режим протяжки путем выбора MENU →  1 (Настройки съемки1) → [Режим протяжки].
- 2 Выберите нужный режим с помощью правой/левой стороны колесика управления.**
- 3 Отрегулируйте фокусировку и выполните съемку.**
 - Нажимайте кнопку затвора для каждого снимка.

Подробности пунктов меню

Например, при выборе [Покадр. брекет.: 0,3EV 3 изобр.] будут одновременно получены три снимка со значением экспозиции, смещенным вверх и вниз с интервалом 0,3 EV.

Примечание

- Если [ISO AUTO] выбрано в режиме [Ручной экспозиция], экспозиция изменяется посредством регулировки значения ISO. Если выбрана установка, отличная от [ISO AUTO], экспозиция изменяется посредством регулировки выдержки.
- Когда экспозиция корректируется, она смещается в соответствии с величиной коррекции.
- Съемка в режиме брекетинга недоступна в следующих режимах съемки:
 - [Интеллект. Авто]

См. также

- [Установки брекет.](#)
- [Индикатор во время серийной съемки](#)

Цифровой фотоаппарат со сменным объективом
ILCE-7C α7C

Индикатор во время серийной съемки

Видоискатель

Брекетинг окружающего освещения*
3 изображения со сдвигом на шаг 0,3 EV
Коррекция экспозиции ± 0,0 EV



Монитор (Показ. всю инф. или Гистограмма)

Брекетинг окружающего освещения*
3 изображения со сдвигом на шаг 0,3 EV
Коррекция экспозиции ± 0,0 EV



Брекетинг вспышки
3 изображения со сдвигом на шаг 0,7 EV
Коррекция экспозиции вспышки -1,0 EV

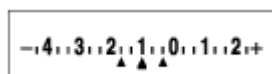

Монитор (Для в/искателя)

Брекетинг окружающего освещения* (верхний индикатор)
3 изображения со сдвигом на шаг 0,3 EV
Коррекция экспозиции ± 0,0 EV

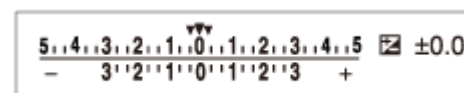

Брекетинг вспышки (нижний индикатор)
3 изображения со сдвигом на шаг 0,7 EV
Коррекция экспозиции вспышки -1,0 EV



* Окружающее освещение: Общий термин для освещения, отличного от вспышки, включая естественное освещение, лампу накаливания и люминесцентное освещение. В то время как вспышка мигает на мгновение, окружающее освещение является постоянным, поэтому такая разновидность освещения называется "окружающее освещение".



Примечание

- Во время съемки в режиме брекетинга над/под индикатором брекетинга отображаются указатели, равные числу изображений, которые нужно снять.
- После запуска однократной съемки в режиме брекетинга эти указатели будут поочередно исчезать по мере записи камерой снимков.

Цифровой фотоаппарат со сменным объективом
ILCE-7C α7C

Брекетинг WB

Съемка в общей сложности трех снимков с различными цветовыми тонами в соответствии с выбранными установками баланса белого, цветовой температуры и цветного фильтра.

- 1 Выберите  /  (Режим протяжки) колесика управления → [Брекетинг WB].
 - Вы также можете установить режим протяжки путем выбора MENU →  1 (Настройки съемки1) → [Режим протяжки].
- 2 Выберите нужный режим с помощью правой/левой стороны колесика управления.
- 3 Отрегулируйте фокусировку и выполните съемку.

Подробности пунктов меню

Брекетинг баланса белого: Lo:

Запись серии из трех снимков с небольшими изменениями в балансе белого (в пределах диапазона 10МК⁻¹*).

Брекетинг баланса белого: Hi:

Запись серии из трех снимков с большими изменениями в балансе белого (в пределах диапазона 20МК⁻¹*).

* МК⁻¹ представляет собой единицу измерения, которая обозначает возможности фильтров преобразования цветовой температуры и показывает то же самое значение, что и "майред".

Примечание

- Последний снимок показывается при автоматическом просмотре.



См. также

- [Установки брекет.](#)

Цифровой фотоаппарат со сменным объективом
ILCE-7C α7C

Брекетинг DRO

Вы можете записать всего три снимка, каждый с различной степенью величины Оптимизатора Д-диапазона.

- 1** Выберите  /  (Режим протяжки) колесика управления → [Брекетинг DRO].
 - Вы также можете установить режим протяжки путем выбора MENU →  1 (Настройки съемки1) → [Режим протяжки].
- 2** Выберите нужный режим с помощью правой/левой стороны колесика управления.
- 3** Отрегулируйте фокусировку и выполните съемку.

Подробности пунктов меню

Брекетинг DRO: Lo:

Запись серии из трех снимков с небольшими изменениями величины Оптимизатора Д-диапазона (Lv 1, Lv 2 и Lv 3).

Брекетинг DRO: Hi:

Запись серии из трех снимков с большими изменениями величины Оптимизатора Д-диапазона (Lv 1, Lv 3 и Lv 5).

Примечание

- Последний снимок показывается при автоматическом просмотре.

См. также

- [Установки брекет.](#)

Цифровой фотоаппарат со сменным объективом
ILCE-7C α7C

Установки брекет.

Вы можете установить автоспуск при съемке в режиме брекетинга, а также порядок съемки для брекетинга экспозиции и брекетинга баланса белого.

1 Выберите  /  (Режим протяжки) колесика управления → выберите съемку в режиме брекетинга.

- Вы также можете установить режим протяжки путем выбора MENU →  1 (Настройки съемки1) → [Режим протяжки].

2 MENU →  1 (Настройки съемки1) → [Установки брекет.] → нужная установка.

Подробности пунктов меню

A/спуск во вр.брек.:

Установка целесообразности использования автоспуска во время серийной съемки. Установка также числа секунд до спуска затвора при использовании автоспуска.

(OFF/2 сек./5 сек./10 сек.)

Порядок брекет.:

Установка порядка съемки при брекетинге экспозиции и брекетинге баланса белого.

(0→→+/-→0→+)

См. также

- [Непрер. брекетинг](#)
- [Покадр. брекетинг](#)
- [Брекетинг WB](#)
- [Брекетинг DRO](#)

Цифровой фотоаппарат со сменным объективом
ILCE-7C α7C

Фун. интер.съем.

Вы можете автоматически выполнить съемку серии фотоснимков с заранее установленным интервалом съемки и количеством снимков (интервальная съемка). На данной камере вы не сможете создать видеозапись из фотоснимков, снятых с помощью функции интервальной съемки.

1 MENU →  1 (Настройки съемки1) →  Фун. интер.съем.] → [Интерв. съемка] → [Вкл].

2 MENU →  1 (Настройки съемки1) →  Фун. интер.съем.] → Выберите элемент, который необходимо установить, и нужную установку.

3 Нажмите кнопку затвора.

Съемка начнется по истечении времени, установленного для [Время нач. съемки].

- После съемки количества снимков, установленного для [Кол-во снимков], камера вернется к экрану ожидания для интервальной съемки.

Подробности пунктов меню

Интерв. съемка:

Установка выполнения интервальной съемки. ([Вкл]/[Выкл])

Время нач. съемки:

Установка времени от нажатия кнопки затвора до начала интервальной съемки. (от 1 секунды до 99 минут 59 секунд)

Интервал съемки:

Устанавливает интервал съемки (время от начала экспозиции для одного снимка до начала экспозиции для следующего снимка). (от 1 секунды до 60 секунд)

Кол-во снимков:

Установка количества снимков для интервальной съемки. (от 1 снимка до 9999 снимка)

Чувст. отслеж. АЕ:

Установка чувствительности отслеживания автоэкспозиции к изменениям яркости во время интервальной съемки. При выборе [Низкий] изменения экспозиции во время интервальной съемки будут более плавными. ([Высокий]/[Средний]/[Низкий])



Бесш.съем. в интер.:

Установка выполнения бесшумной съемки во время интервальной съемки. ([Вкл]/[Выкл])

Приор. инт. съемки:

Установка приоритета интервала съемки, когда режим экспозиции установлен в [Программное авто] или [Приор. диафрагмы] и выдержка становится больше времени, установленного для [Интервал съемки]. ([Вкл]/[Выкл])

Совет

- При нажатии кнопки затвора во время интервальной съемки интервальная съемка завершится и камера вернется к экрану ожидания для интервальной съемки.
- Для возврата в режим обычной съемки выберите MENU →  1 (Настройки съемки1) →  Фун. интер.съем.] → [Интерв. съемка] → [Выкл].

- Если нажать клавишу, которой назначена одна из следующих функций, во время начала съемки, функция будет оставаться активной во время интервальной съемки даже без удерживания кнопки нажатой.
 - [Удержание AEL]
 - [ Удержан. AEL]
 - [AF/MF с удерж. кн.]
 - [Зарег. об. AF удерж.]
 - [Удерж. блок. AWB]
 - от [Мой диск 1 в удерж.] до [Мой диск 3 в удерж.]
- При установке [Отобр. как группу] в [Вкл] фотоснимки, полученные с помощью функции интервальной съемки, будут отображаться в группах.
- Фотоснимки, полученные при интервальной съемке, воспроизводятся непрерывно на камере. Если вы будете создавать видео с использованием фотоснимков, можно предварительно просмотреть результат.

Примечание

- Заданное количество изображений, возможно, не удастся записать в зависимости от оставшегося уровня заряда аккумулятора и объема свободного места на носителе информации. Подайте питание через USB во время съемки и используйте карту памяти достаточной емкости.
- В случае короткого интервала съемки камера может слегка нагреться. В зависимости от температуры окружающей среды, возможно, вы не сможете записать установленное количество изображений, поскольку камера может прекратить запись для защиты оборудования.
- Во время интервальной съемки (включая промежуток времени между нажатием кнопки затвора и началом съемки) вы не сможете управлять специальным экраном установки съемки или экраном MENU. Однако вы можете отрегулировать некоторые установки, например выдержку, с помощью настроенного диска или колесика управления.
- Во время интервальной съемки автоматический просмотр не отображается.
- [Бесш. съем. в интер.] установлено в [Вкл] в установках по умолчанию независимо от установки для [ Бесшум. съемка].
- Интервальная съемка недоступна в следующих ситуациях:
 - Режим съемки установлен в положение, отличное от P/A/S/M

См. также

- [Непр. воспр. инт.](#)
- [Подача питания от сетевой розетки](#)

Цифровой фотоаппарат со сменным объективом
ILCE-7C α7C

Сенсорн. управлен.

Установка необходимости активации сенсорных операций на мониторе.

1 MENU →  (Настройка) → [Сенсорн. управлен.] → нужная установка.

Подробности пунктов меню

Вкл:

Активация сенсорного управления.

Выкл:

Деактивация сенсорного управления.

См. также

- [Функц.сенс.управл.: Сенсорный затвор](#)
- [Функц.сенс.управл.: Сенсорный фокус](#)
- [Функц.сенс.управл.: Сенсорн. отслежив.](#)
- [Настройки тачпада](#)
- [Сенс. пан./Тачпад](#)

Цифровой фотоаппарат со сменным объективом
ILCE-7C α7C

Сенс. пан./Тачпад

Сенсорные операции во время съемки с помощью монитора называются "операции с сенсорной панелью", а сенсорные операции во время съемки с помощью видоискателя называются "операции с тачпадом". Вы можете выбрать, или активировать операции с сенсорной панелью, или операции с тачпадом.

1 MENU →  (Настройка) → [Сенс. пан./Тачпад] → нужная установка.

Подробности пунктов меню

Сенс.пан.+тачпад:

Активация как операций с сенсорной панелью во время съемки с помощью монитора, так и операций с тачпадом во время съемки с помощью видоискателя.

Только сенс.панель:

Активация только операций с сенсорной панелью во время съемки с помощью монитора.

Только тачпад:

Активация только операций с тачпадом во время съемки с помощью видоискателя.

См. также

- [Сенсорн. управлен.](#)

Цифровой фотоаппарат со сменным объективом
ILCE-7C α7C

Функц.сенс.управл.: Сенсорный затвор

При съемке с помощью монитора камера автоматически фокусируется на точке прикосновения и записывает фотоснимок.

Установите MENU →  (Настройка) → [Сенсорн. управлен.] в [Вкл] заранее.

1 Выберите MENU →  2 (Настройки съемки2) → [Функц.сенс.управл.] → [Сенсорный затвор].

2 Прикоснитесь к значку  внутри прямоугольника в верхней правой части монитора во время отображения экрана съемки.

Метка слева от значка станет оранжевой и активируется функция сенсорного затвора.

- Для отмены [Сенсорный затвор] прикоснитесь к значку  еще раз.
- При перезагрузке камеры функция сенсорного затвора будет отменена.

3 Прикоснитесь к объекту, чтобы сфокусироваться на нем.

Если объект, к которому вы прикоснулись, находится в фокусе, выполняется запись фотоснимка.

Совет

- Вы можете управлять функциями съемки ниже путем касания монитора:
 - Съемка серии изображений с использованием сенсорного затвора
Если [Режим протяжки] установлено в [Непрерыв. Съемка], вы можете выполнять серийную фотосъемку, касаясь монитора.
 - Непрерывный брекетинг изображений с помощью сенсорного затвора
Камера выполняет съемку трех изображений с автоматическим сдвигом экспозиции от базовой точки в сторону затемнения, а затем в сторону осветления. Если [Режим протяжки] установлено в [Непрер. брекетинг], продолжайте прикасаться к монитору до тех пор, пока съемка не прекратится. После съемки вы можете выбрать предпочтительный снимок.

Примечание

- Функция [Сенсорный затвор] недоступна в следующих случаях:
 - Во время съемки с видискателем
 - Если режим съемки установлен в [Видео]
 - Если режим съемки установлен в [Замедл.&уск.воспр.]
 - Когда [Режим фокусиров.] установлено в [Ручной фокус]
 - Когда [Область фокусир.] установлено в [Регулируем. пятно]
 - Когда [Область фокусир.] установлено в [Расш. регул. пятно]
 - Когда [Область фокусир.] установлено в [Отслежив.: Регулируем. пятно]
 - Когда [Область фокусир.] установлено в [Отслежив.: Расш. регул. пятно]
 - Во время использования функции цифрового зума
 - Во время использования  Увел. четк. изоб.]

- Сенсорн. управлен.

5-021-700-12(1) Copyright 2020 Sony Corporation

Цифровой фотоаппарат со сменным объективом
ILCE-7C α7C

Функц.сенс.управл.: Сенсорный фокус

[Сенсорный фокус] позволяет указать положение, в котором нужно выполнить фокусировку с помощью сенсорных операций. Эта функция доступна, если для [Область фокусир.] установлен параметр, отличный от [Регулируем. пятно], [Расш. регул. пятно], [Отслежив.: Регулируем. пятно] или [Отслежив.: Расш. регул. пятно]. Выберите MENU →  (Настройка) → [Сенсорн. управлен.] → [Вкл] заранее.

① MENU →  2 (Настройки съемки2) → [Функц.сенс.управл.] → [Сенсорный фокус].

Установка положения, в котором нужно выполнить фокусировку в режиме фотосъемки

Вы можете указать положение, в котором нужно выполнять фокусировку с помощью сенсорных операций. После касания монитора и указания положения нажмите кнопку затвора наполовину для выполнения фокусировки.

1. Коснитесь монитора.

- Во время съемки с помощью монитора коснитесь положения, в котором нужно сфокусироваться.
- Во время съемки с помощью видоискателя вы можете переместить положение фокусировки, коснувшись и перетащив его на мониторе, глядя при этом в видоискатель.

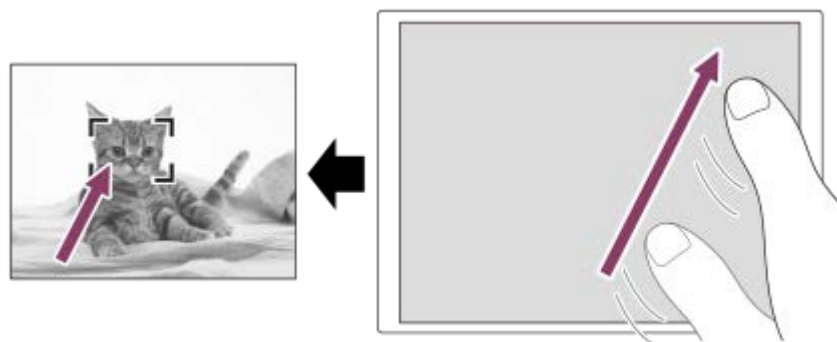

- Для отмены фокусировки с помощью сенсорных операций коснитесь значка  (Отмена фокуса) или нажмите по центру колесика управления в случае съемки с помощью монитора, и нажмите по центру колесика управления в случае съемки с помощью видоискателя.

2. Нажмите кнопку затвора наполовину для выполнения фокусировки.

- Для выполнения съемки нажмите кнопку затвора вниз до упора.

Установка положения, в котором нужно выполнить фокусировку в режиме видеозаписи (точечная фокусировка)

Камера сфокусируется на объекте, которого коснулись. Точечная фокусировка недоступна во время съемки с помощью видоискателя.

1. Перед записью или во время записи коснитесь объекта, на котором нужно сфокусироваться.

- Если вы прикоснетесь к объекту, режим фокусировки временно переключится на ручную фокусировку и фокус можно будет регулировать с помощью кольца фокусировки.
- Для отмены точечной фокусировки коснитесь значка  (Отмена фокуса) или нажмите центр колесика управления.

- Помимо функции сенсорной фокусировки также доступны следующие сенсорные операции.
 - Если [Область фокусир.] установлена в [Регулируем. пятно], [Расш. регул. пятно], [Отслежив.: Регулируем. пятно] или [Отслежив.: Расш. регул. пятно], рамку фокусировки можно перемещать с помощью сенсорных операций.
 - Если [Режим фокусиров.] установлен в [Ручной фокус], можно воспользоваться фокусирующей лупой, дважды коснувшись монитора.

Примечание

- Функция сенсорной фокусировки недоступна в следующих случаях:
 - Если [Режим фокусиров.] установлено в [Ручной фокус].
 - При использовании цифрового зума
 - При использовании LA-EA4

См. также

- [Сенсорн. управлен.](#)
- [Сенс. пан./Тачпад](#)

Цифровой фотоаппарат со сменным объективом
ILCE-7C α7C

Функц.сенс.управл.: Сенсорн. отслежив.

Сенсорные операции можно использовать для выбора объекта для отслеживания в режимах фотосъемки и видеозаписи.

Заранее выберите MENU →  (Настройка) → [Сенсорн. управлен.] → [Вкл].

1 MENU →  2 (Настройки съемки2) → [Функц.сенс.управл.] → [Сенсорн. отслежив.].

2 Коснитесь объекта, который необходимо отслеживать, на мониторе.

Начнется отслеживание.

- Во время съемки с видоискателем можно использовать сенсорную панель, чтобы выбрать объект для отслеживания.



3 Нажмите кнопку затвора наполовину для выполнения фокусировки.

- Для выполнения съемки нажмите кнопку затвора вниз до упора.

Совет

- Для отмены отслеживания коснитесь значка  (Отмена отслеживания) или нажмите центр колесика управления.

Примечание

- Функция [Сенсорн. отслежив.] недоступна в следующих случаях:
 - В случае видеосъемки при установке [ Параметры зап.] в [120p]/[100p].
 - Если [Режим фокусиров.] установлено в [Ручной фокус].
 - При использовании функции интеллектуального зума, увеличения четкости изображения и цифрового зума.
 - Если [ Формат файла] установлен в [XAVC S 4K] и [ Запись прокси] установлена в [Вкл]

См. также

- [Сенсорн. управлен.](#)

Цифровой фотоаппарат со сменным объективом
ILCE-7C α7C

Настройки тачпада

Вы можете регулировать установки, относящиеся к операциям с тачпадом, во время съемки с видоискателем.

1 MENU →  (Настройка) → [Настройки тачпада] → нужная установка.

Подробности пунктов меню

Упр. в верт. ориент.:

Установка возможности операций с тачпадом во время съемки в вертикальном положении с видоискателем. Вы можете предотвратить ошибочные операции во время съемки в вертикальном положении в результате касания монитора носом и т.п.

Реж. позиции сенс.:

Установка возможности перемещения рамки фокусировки в положение касания на экране ([Абсолютн. позиция]) или перемещения рамки фокусировки в нужное положение в зависимости от направления перетаскивания и величины перемещения ([Относител. позиция]).

Область управлен.:

Установка области, используемой для операций с тачпадом. Ограничение рабочей области позволяет предотвратить ошибочные операции в результате касания монитора носом и т.п.

О режиме сенсорного позиционирования

Выбор [Абсолютн. позиция] позволяет быстрее перемещать рамку фокусировки в отдаленное положение, поскольку вы можете непосредственно указать положение рамки фокусировки с помощью сенсорных операций.

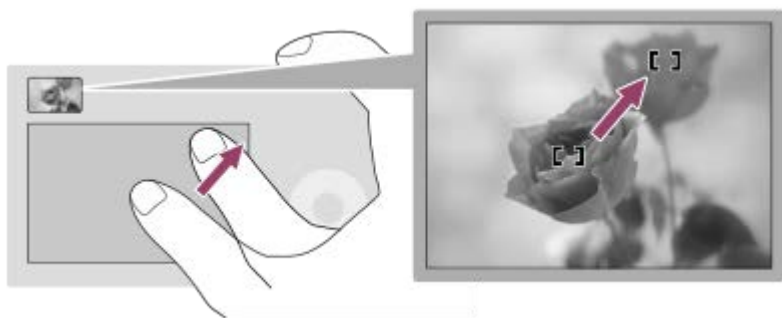

Выбор [Относител. позиция] позволяет управлять тачпадом в любом месте, где это проще сделать, не перемещая палец вверх широкой областью.

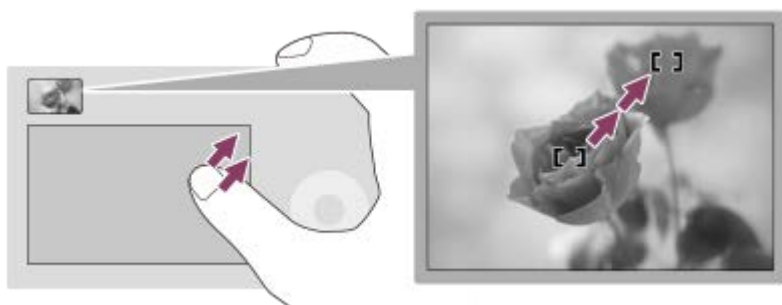

Совет

- При операциях с тачпадом, когда [Реж. позиции сенс.] установлен в [Абсолютн. позиция], область, установленная в [Область управлен.], рассматривается в качестве всего экрана.

См. также



- [Сенсорн. управлен.](#)

5-021-700-12(1) Copyright 2020 Sony Corporation

Цифровой фотоаппарат со сменным объективом
ILCE-7C α7C

Формат файла (фотоснимок)

Установка формата файла для фотоснимков.

1 MENU →  1 (Настройки съемки1) → [ Формат файла] → нужная установка.

Подробности пунктов меню

RAW:

С файлами данного формата цифровая обработка не производится. Выберите этот формат для обработки изображений на компьютере в профессиональных целях.



RAW и JPEG:

Одновременно создается изображение RAW и изображение JPEG. Это удобно, когда вам нужно иметь два файла изображения, JPEG для просмотра и RAW для редактирования.

JPEG:

Изображение будет записано в формате JPEG.

Об изображениях RAW

- Для того чтобы открыть файл изображения RAW, записанный с помощью данной камеры, необходима программа Imaging Edge Desktop. С помощью Imaging Edge Desktop можно открыть файл изображения RAW, а затем преобразовать его в популярный формат изображения, например JPEG или TIFF, или же повторно отрегулировать баланс белого, насыщенность или контрастность изображения.
- Функцию [Авто HDR] или [Эффект рисунка] невозможно применять с изображениями RAW.
- Изображения RAW, записанные данной камерой, имеют разрешение 14 бит на пиксель. Однако в следующих режимах съемки разрешение ограничивается до 12 бит:
 - [ ШП длит. экспоз.]
 - [BULB]
 - [Непрерыв. Съемка] если [ Тип файла RAW] установлен в [Сжато]
- Вы можете установить, сжимать или не сжимать изображения RAW, с помощью [ Тип файла RAW].

Примечание

- Если вы не собираетесь редактировать изображения на компьютере, рекомендуется записывать их в формате JPEG.
- Добавление меток регистрации DPOF (команда печати) к изображениям RAW невозможно.



См. также

- [Разм.изобр.JPEG \(фотоснимок\)](#)
- [Тип файла RAW \(фотоснимок\)](#)

Цифровой фотоаппарат со сменным объективом
ILCE-7C α7C

Тип файла RAW (фотоснимок)

Выбор типа файла для изображений RAW.

1 MENU →  1 (Настройки съемки1) → [ Тип файла RAW] → нужная установка.

Подробности пунктов меню

Сжато:

Запись снимков в сжатом формате RAW. Размер файла изображения будет приблизительно вдвое меньше, чем при использовании [Несжато].

Несжато:

Запись снимков в несжатом формате RAW. Если выбрано [Несжато] для [ Тип файла RAW], размер файла изображения будет больше, чем при записи в сжатом формате RAW.



Совет

- При выборе [Несжато] для [ Тип файла RAW] значок на экране переключится на **RAW** (RAW). **RAW** (RAW) также отображается во время воспроизведения снимка в несжатом формате RAW.

Цифровой фотоаппарат со сменным объективом
ILCE-7C α7C

Качество JPEG (фотоснимок)

Выбор качества изображения JPEG при установке [ Формат файла] в [RAW и JPEG] или [JPEG].

① MENU →  1 (Настройки съемки1) → [ Качество JPEG] → нужная установка.

Подробности пунктов меню

Сверхвысокое/Высокое/Стандартное:

Поскольку степень сжатия увеличивается от [Сверхвысокое] до [Высокое] и до [Стандартное], размер файла уменьшается в таком же порядке. Это позволит записывать больше файлов на одну карту памяти, однако качество изображения при этом снизится.



См. также

- [Формат файла \(фотоснимок\)](#)

Цифровой фотоаппарат со сменным объективом
ILCE-7C α7C

Разм.изобр.JPEG (фотоснимок)

Чем больше размер изображения, тем больше деталей будет воспроизводиться при печати фотоснимков на бумаге большого формата. Чем меньше размер изображения, тем большее количество снимков может быть записано.

1 MENU →  1 (Настройки съемки1) → [ Разм.изобр.JPEG] → нужная установка.

Подробности пунктов меню

При записи с полнокадровым форматом

Если [ Формат] установлен в 3:2

Параметр	Количество пикселей (по горизонтали × по вертикали)
L: 24M	6000×4000 пикселей
M: 10M	3936×2624 пикселей
S: 6.0M	3008×2000 пикселей

Если [ Формат] установлен в 4:3

Параметр	Количество пикселей (по горизонтали × по вертикали)
L: 21M	5328×4000 пикселей
M: 9.2M	3488×2624 пикселей
S: 5.3M	2656×2000 пикселей

Если [ Формат] установлен в 16:9

Параметр	Количество пикселей (по горизонтали × по вертикали)
L: 20M	6000×3376 пикселей
M: 8.7M	3936×2216 пикселей
S: 5.1M	3008×1688 пикселей

Если [ Формат] установлен в 1:1

Параметр	Количество пикселей (по горизонтали × по вертикали)
L: 16M	4000×4000 пикселей

Параметр	Количество пикселей (по горизонтали × по вертикали)
M: 6.9M	2624×2624 пикселей
S: 4.0M	2000×2000 пикселей

При записи с размером, эквивалентным APS-C

Если [ Формат] установлен в 3:2

Параметр	Количество пикселей (по горизонтали × по вертикали)
L: 10M	3936×2624 пикселей
M: 6.0M	3008×2000 пикселей
S: 2.6M	1968×1312 пикселей

Если [ Формат] установлен в 4:3

Параметр	Количество пикселей (по горизонтали × по вертикали)
L: 9.2M	3488×2624 пикселей
M: 5.3M	2656×2000 пикселей
S: 2.3M	1744×1312 пикселей

Если [ Формат] установлен в 16:9

Параметр	Количество пикселей (по горизонтали × по вертикали)
L: 8.7M	3936×2216 пикселей
M: 5.1M	3008×1688 пикселей
S: 2.2M	1968×1112 пикселей

Если [ Формат] установлен в 1:1

Параметр	Количество пикселей (по горизонтали × по вертикали)
L: 6.9M	2624×2624 пикселей
M: 4.0M	2000×2000 пикселей
S: 1.7M	1312×1312 пикселей

Примечание

- Если [ Формат файла] установлен в [RAW] или [RAW и JPEG], размер изображения для снимков RAW соответствует “L”.



См. также

- [Формат \(фотоснимок\)](#)

5-021-700-12(1) Copyright 2020 Sony Corporation

Цифровой фотоаппарат со сменным объективом
ILCE-7C α7C

Формат (фотоснимок)

① MENU →  1 (Настройки съемки1) → [ Формат] → нужная установка.

Подробности пунктов меню

3:2:

Тот же формат, что и у фотопленки шириной 35 мм

4:3:

Формат изображения составляет 4:3.

16:9:

Формат изображения составляет 16:9.

1:1:

Одинаковое соотношение по горизонтали и вертикали.

Цифровой фотоаппарат со сменным объективом
ILCE-7C α7C

APS-C/Super 35mm

Установка необходимости записи для фотоснимков с размером, эквивалентным APS-C, а для видеозаписей с размером, эквивалентным Super 35mm. Если выбрано [Вкл] или [Авто], на данном изделии можно использовать предназначенный для размера APS-C объектив.

1 MENU →  1 (Настройки съемки1) → [APS-C/Super 35mm] → нужная установка.

Подробности пунктов меню

Вкл:

Запись с размером, эквивалентным APS-C, или с размером, эквивалентным Super 35mm.

При выборе [Вкл] угол обзора составляет приблизительно 1,5 величины фокусного расстояния, указанного на объективе.

Авто:

Автоматическая установка диапазона захвата в соответствии с объективом.

Выкл:

Захват снимков полнокадровым датчиком изображения 35 мм во всех случаях.

Примечание

- Если прикреплен APS-C совместимый объектив и [APS-C/Super 35mm] установлено в [Выкл], желаемых результатов, возможно, добиться не удастся.

Цифровой фотоаппарат со сменным объективом
ILCE-7C α7C

Угол обзора

Угол обзора переключается на эквивалент полного кадра или на APS-C/Super 35mm в зависимости от установки для [APS-C/Super 35mm] и прикрепленного объектива. Угол обзора также отличается для фотосъемки и видеосъемки.

Угол обзора, эквивалентный полному кадру



(A) При фотосъемке (с установкой [📷 Формат] в [3:2])

(B) При видеозаписи

Камера выполняет съемку с углом обзора, эквивалентным полному кадру, в следующих случаях.

- [APS-C/Super 35mm] установлено в [Авто] и прикреплен объектив, совместимый с полнокадровой съемкой.
- [APS-C/Super 35mm] установлено в [Выкл].

Угол обзора, эквивалентный размеру APS-C/Super 35mm





(A) При фотосъемке (с установкой [📷 Формат] в [3:2])

(B) При видеозаписи

Камера выполняет съемку с углом обзора, эквивалентным формату APS-C или Super 35mm, в следующих ситуациях. Угол обзора составляет приблиз. 1,5 величины фокусного расстояния, указанного на объективе.

- [APS-C/Super 35mm] установлено в [Авто] и прикреплен специальный объектив формата APS-C.
- [APS-C/Super 35mm] установлено в [Вкл].

Примечание

- При полнокадровой видеозаписи с установкой [ Формат файла] в [XAVC S 4K] и установкой [ Параметры зап.] в [30p 60M] или [30p 100M] угол обзора (B) эквивалентен приблиз. 1,2-кратному фокусному расстоянию, указанному на объективе.



(A) Угол обзора, эквивалентный полному кадру

(B) Угол обзора во время видеозаписи XAVC S 4K установлен в [30p 60M]/[30p 100M]

(C) Угол обзора, эквивалентный Super 35mm

См. также

- [Формат файла \(видео\)](#)
- [Параметры зап. \(видео\)](#)
- [APS-C/Super 35mm](#)

Цифровой фотоаппарат со сменным объективом
ILCE-7C α7C

Список функций диска режимов

Вы можете переключать режим съемки в зависимости от объекта или назначения съемки.

- 1 Поверните диск режимов для выбора нужного режима съемки.

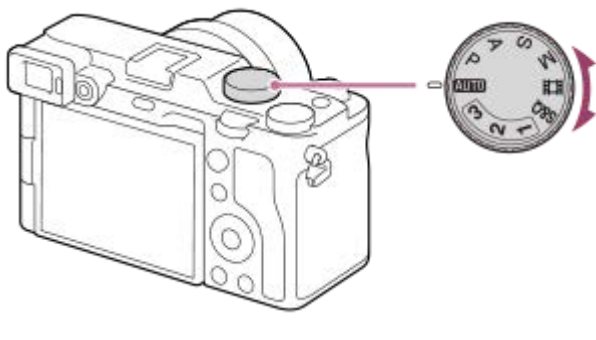

Доступные функции

i (Интеллект. Авто):

Позволяет выполнять съемку с автоматическим распознаванием сцен.

P (Программное авто):

Позволяет выполнять съемку с автоматической регулировкой экспозиции (как выдержки, так и величины диафрагмы (значение F)). Вы также можете выбрать различные настройки с помощью меню.

A (Приор. диафрагмы):

Позволяет регулировать диафрагму и выполнять съемку с размытым фоном и т.п.

S (Приор. выдержки):

Позволяет снимать быстро движущиеся объекты и т.п. путем ручной регулировки выдержки.

M (Ручной экспозиция):

Позволяет выполнять фотосъемку с нужной экспозицией за счет регулировки экспозиции (как выдержки затвора, так и значения диафрагмы (значения F)).

📹 (Видео):

Позволяет изменять режим экспозиции для видеозаписи.

S&Q (Замедл.&уск.воспр.):

Позволяет выполнять замедленную и ускоренную видеосъемку.

1/2/3 (Вызов памяти):

Позволяет выполнить съемку после вызова предварительно сохраненных часто используемых режимов или числовых настроек.

См. также

- [Интеллект. Авто](#)
- [Программное авто](#)
- [Приор. диафрагмы](#)
- [Приор. выдержки](#)
- [Ручной экспозиция](#)
- [Видео: Режим экспозиц.](#)
- [Замедл.&уск.воспр.: Режим экспозиц.](#)

- [Вызов \(Настройки съемки1/Настройки съемки2\)](#)

5-021-700-12(1) Copyright 2020 Sony Corporation

Цифровой фотоаппарат со сменным объективом
ILCE-7C α7C

Интеллект. Авто

Камера выполняет съемку с автоматическим распознаванием сцен.

1 Установите диск режимов в положение **AUTO** (Режим Авто).

Режим съемки будет установлен в **i** (Интеллект. Авто).

2 Наведите камеру на объект.

После того как камера распознает сцену, значок для распознанной сцены появится на экране.

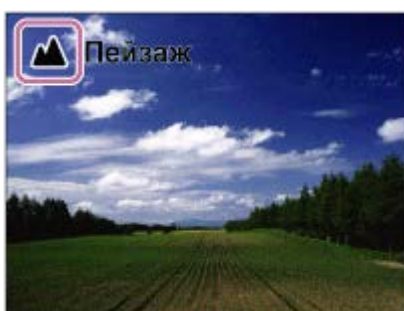

3 Отрегулируйте фокусировку и выполните съемку.

Примечание

- Изделие не распознает сцену при выполнении съемки с функциями зума, отличными от оптического зума.
- В определенных условиях съемки изделие может не надлежащим образом распознать сцену.
- Для режима [Интеллект. Авто] большинство функций настраивается автоматически и вы не сможете регулировать настройки по своему усмотрению.

См. также

- [О распознавании сцен](#)

Цифровой фотоаппарат со сменным объективом
ILCE-7C α7C

О распознавании сцен

Распознавание сцен работает в режиме [Интеллект. Авто].

Данная функция позволяет изделию автоматически распознавать условия съемки и выполнять ее.

Распознавание сцен

Когда изделие распознает определенные сцены, на первой полосе будут отображены следующие значки и указатели:

-  (Портрет)
-  (Ребенок)
-  (Ночной Портрет)
-  (Ночная Сцена)
-  (Портрет/конт.свет)
-  (Контровый свет)
-  (Пейзаж)
-  (Макро)
-  (Прожектор)
-  (Низкая освещенность)
-  (Ночная сцена со штативом)

См. также

- [Интеллект. Авто](#)

Цифровой фотоаппарат со сменным объективом
ILCE-7C α7C

Программное авто

Позволяет выполнять съемку с автоматической регулировкой экспозиции (как выдержки, так и значения диафрагмы).

Вы можете установить такие функции съемки, как [ISO].

- 1 Установите диск режимов в P (Программное авто).
- 2 Установите нужные настройки функций съемки.
- 3 Отрегулируйте фокусировку и выполните съемку объекта.

Программное смещение

Если вспышка не используется, можно изменять комбинацию выдержки и диафрагмы (значения F) без изменения соответствующей экспозиции, установленной камерой.

Вращайте диск управления для выбора комбинации значения диафрагмы и выдержки.

- При повороте диска управления "P" на экране изменится на "P*".
- Для отмены программного смещения установите режим съемки, отличный от [Программное авто], или выключите камеру.

Примечание

- В зависимости от окружающего освещения программное смещение может не использоваться.
- Установите режим съемки, отличный от "P" или выключите питание для отмены выполненной установки.
- При изменении яркости диафрагма (значение F) и выдержка затвора также будут изменяться с сохранением величины смещения.

Цифровой фотоаппарат со сменным объективом
ILCE-7C α7C

Приор. диафрагмы

Вы можете выполнить съемку с помощью настройки диафрагмы и изменения диапазона фокусировки или посредством расфокусировки фона.

- 1 Установите диск режимов в A (Приор. диафрагмы).**
- 2 Выберите нужное значение, поворачивая диск управления.**
 - Меньшее значение F: Объект находится в фокусе, однако предметы впереди и позади объекта размыты. Большее значение F: Объект вместе с передним планом и фоном находятся в фокусе.
 - Если установленное вами значение диафрагмы не подходит для надлежащей экспозиции, на экране съемки будет мигать индикатор значения выдержки. В этом случае измените значение диафрагмы.
- 3 Отрегулируйте фокусировку и выполните съемку объекта.**

Выдержка затвора регулируется автоматически для получения надлежащей экспозиции.

Примечание

- Яркость изображения на экране может отличаться от реального полученного снимка.

См. также

- [Предпросмотр ГР](#)

Цифровой фотоаппарат со сменным объективом
ILCE-7C α7C

Приор. выдержки

Вы можете выразить движение движущегося объекта различными способами, регулируя выдержку, например, в виде мгновения в движении с помощью короткой выдержки или в виде изображения со следом с помощью длинной выдержки.

- 1 Установите диск режимов в S (Приор. выдержки).**
- 2 Выберите нужное значение, поворачивая диск управления.**
 - Если надлежащую экспозицию после установки получить не удастся, значение диафрагмы на экране съемки будет мигать. В этом случае измените выдержку.
- 3 Отрегулируйте фокусировку и выполните съемку объекта.**

Диафрагма регулируется автоматически для получения надлежащей экспозиции.

Совет

- Используйте штатив для предотвращения дрожания камеры при выборе длинной выдержки.
- Во время съемки спортивных сцен в помещении установите более высокое значение чувствительности ISO.

Примечание

- Индикатор предупреждения SteadyShot не появляется в режиме приоритета выдержки.
- Если [ШП длит. экспоз.] установлено в [Вкл] и выдержка составляет 1 секунд(ы) или больше, после съемки будет выполняться шумоподавление в течение такого же времени, сколько был открыт затвор. Однако продолжить съемку при выполнении шумоподавления невозможно.
- Яркость изображения на экране может отличаться от реального полученного снимка.

См. также

- [ШП длит. экспоз. \(фотоснимок\)](#)

Цифровой фотоаппарат со сменным объективом
ILCE-7C α7C

Ручной экспозиция

Вы можете выполнять съемку с желаемой настройкой экспозиции посредством регулирования как выдержки, так и диафрагмы.

1 Установите диск режимов в положение M (Ручной экспозиция).

2 Выберите нужную выдержку, поворачивая колесико управления.

Выберите нужное значение диафрагмы, поворачивая диск управления.

- Вы можете переключать функции диска управления и колесика управления с помощью MENU →  2 (Настройки съемки2) → [Устан. диска/колес.].
- Вы также можете установить [ISO] в [ISO AUTO] в режиме ручной экспозиции. Значение ISO изменяется автоматически для достижения надлежащей экспозиции с помощью установленных значений диафрагмы и выдержки.
- При установке [ISO] в [ISO AUTO] индикатор значения ISO будет мигать, если установленное значение не подходит для соответствующей экспозиции. В этом случае измените значение выдержки или диафрагмы.
- Если [ISO] установлено в положение отличное от [ISO AUTO], используйте MM (ручной режим измерения)* для проверки величины экспозиции.

В направлении +: Снимки становятся ярче.



В направлении -: Снимки становятся темнее.

0: Соответствующая экспозиция анализируется изделием.

* Указывает на нехватку/превышение соответствующей экспозиции. Отображается с помощью цифрового значения на мониторе и индикатора экспозамера на видоискателе.

3 Отрегулируйте фокусировку и выполните съемку объекта.

Совет

- Вы можете изменить комбинацию выдержки и диафрагмы (значение F) без изменения установленного значения экспозиции (переключение вручную). Назначьте [Удержание AEL] или [Переключ. AEL] нужной клавише с помощью [ Польз. клав.] или [ Польз. клав.], а затем поверните диск управления или колесико управления во время нажатия этой клавиши.

Примечание

- Если [ISO] установить в [ISO AUTO], индикатор ручного режима измерения не отображается.
- Если яркость окружающего освещения превышает диапазон экспозамера ручного режима измерения, индикатор ручного режима измерения начинает мигать.
- Индикатор предупреждения SteadyShot не появляется в режиме ручной экспозиции.
- Яркость изображения на экране может отличаться от реального полученного снимка.

Цифровой фотоаппарат со сменным объективом
ILCE-7C α7C

Съемка с ручной выдержкой



Вы можете выполнить съемку следа движения объекта с длительной экспозицией.
Ручная выдержка подходит для съемки следов падающих звезд или фейерверков и т.п.

- 1 Установите диск режимов в положение M (Ручной экспозиция).**
- 2 Поворачивайте колесико управления против часовой стрелки до тех пор, пока не будет указано [BULB].**
- 3 Установите значение диафрагмы (значение F), поворачивая диск управления.**
- 4 Нажмите кнопку затвора наполовину для выполнения фокусировки.**
- 5 Нажмите и держите нажатой кнопку затвора на протяжении всего времени съемки.**
Затвор остается открытым, пока нажата кнопка затвора.

Совет

- Во время съемки фейерверков и т.п., сфокусируйтесь на бесконечности в режиме ручной фокусировки. Если используется объектив с нечеткой точкой бесконечности, выполните заранее фокусировку на фейерверке в области, на которой нужно сфокусироваться.
- Для выполнения съемки с ручной выдержкой без ухудшения качества изображения рекомендуется начинать съемку, когда камера неподвижна.
- При съемке с ручной выдержкой изображения получаются более размытыми. Рекомендуется использовать штатив или пульт дистанционного управления Bluetooth (продается отдельно). При использовании пульта дистанционного управления Bluetooth вы можете начать съемку с ручной выдержкой, нажав кнопку затвора на пульте дистанционного управления. Для остановки съемки с ручной выдержкой нажмите кнопку затвора на пульте дистанционного управления еще раз.

Примечание

- Чем дольше время экспозиции, тем более заметным становится шум на изображении.
- Если [ ШП длит. экспоз.] установлено в [Вкл], функция подавления шума выполняется после съемки в течение такого же времени, в течение которого открыт затвор. Продолжить съемку при выполнении шумоподавления невозможно.
- Установить выдержку затвора в [BULB] невозможно в следующих случаях:
 - [Авто HDR]
 - [Эффект рисунка] установлено в [Насыщ. монохром.].
 - Если [Режим протряски] установлено в следующие положения:
 - [Непрерыв. Съемка]
 - [Автоспуск (непр.)]
 - [Непрер. брекетинг]
 - [ Бесшум. съемка]

Если указанные выше функции используются, когда выдержка установлена в [BULB], выдержка будет временно установлена на 30 секунд.



См. также

- [Ручной экспозиция](#)

5-021-700-12(1) Copyright 2020 Sony Corporation



Цифровой фотоаппарат со сменным объективом
ILCE-7C α7C

Вызов (Настройки съемки1/Настройки съемки2)

Позволяет выполнить съемку после вызова предварительно сохраненных часто используемых режимов или настроек камеры [MR /  Память].

1 Установите диск режимов в 1, 2, или 3 (Вызов памяти).



2 Нажмите центр колесика управления для подтверждения.

- Вы также можете вызвать зарегистрированные режимы или установки путем выбора MENU →  (Настройки съемки1) → [MR /  Вызов].

Совет

- Для вызова установок, зарегистрированных на карте памяти, установите диск режимов в положение 1, 2, 3 (Вызов памяти), а затем выберите нужный номер путем нажатия левой/правой стороны колесика управления.
- Установки, зарегистрированные на карте памяти с помощью другой камеры с таким же названием модели, могут быть вызваны с помощью данной камеры.

Примечание

- В случае установки [MR /  Вызов] после завершения настроек съемки, предпочтение будет отдано сохраненным настройкам и первоначальные настройки могут стать недействительными. Перед съемкой проверьте индикаторы на экране.



См. также

- [Память \(Настройки съемки1/Настройки съемки2\)](#)

Цифровой фотоаппарат со сменным объективом
ILCE-7C α7C

Видео: Режим экспозиц.

Вы можете установить режим экспозиции для видеосъемки.

- 1 Установите диск режимов в  (Видео).
- 2 MENU →  2 (Настройки съемки2) → [ Режим экспозиц.] → нужная установка.
- 3 Нажмите кнопку MOVIE (видео) для начала записи.
 - Нажмите кнопку MOVIE еще раз для остановки записи.

Подробности пунктов меню

Программное авто:

Позволяет выполнять съемку с автоматической регулировкой экспозиции (как выдержки, так и значения диафрагмы).

Приор. диафрагмы:

Позволяет выполнить съемку после регулировки значения диафрагмы вручную.

Приор. выдержки:

Позволяет выполнить съемку после регулировки выдержки вручную.

Ручной экспозиция:

Позволяет выполнять съемку после регулировки экспозиции (как скорости затвора, так и значения диафрагмы) вручную.

Цифровой фотоаппарат со сменным объективом
ILCE-7C α7C

Замедл.&уск.воспр.: Режим экспозиц.

Вы можете выбрать режим экспозиции для замедленной/ускоренной съемки. Вы можете изменить установку и скорость для замедленной/ускоренной съемки с помощью [**S&Q** Замедл.&уск.наст.].

- 1 Установите диск режимов в **S&Q** (Замедл.&уск.воспр.).
- 2 MENU →  2 (Настройки съемки2) → [**S&Q** Режим экспозиц.] → нужная установка.
- 3 Нажмите кнопку **MOVIE** (видео) для начала записи.
 - Нажмите кнопку **MOVIE** еще раз для остановки записи.

Подробности пунктов меню

S&Q P Программное авто:

Позволяет выполнять съемку с автоматической регулировкой экспозиции (как выдержки, так и значения диафрагмы).

S&Q A Приор. диафрагмы:

Позволяет выполнить съемку после регулировки значения диафрагмы вручную.

S&Q S Приор. выдержки:

Позволяет выполнить съемку после регулировки выдержки вручную.

S&Q M Ручной экспозиция:

Позволяет выполнять съемку после регулировки экспозиции (как выдержки, так и значения диафрагмы) вручную.

См. также

- [Замедл.&уск.наст.](#)

Цифровой фотоаппарат со сменным объективом
ILCE-7C α7C

Коррек.экспоз.

Обычно экспозиция устанавливается автоматически (автоэкспозиция). Базируясь на значении экспозиции, установленном автоэкспозицией, можно сделать все изображения ярче или темнее, если соответственно отрегулировать [Коррек.экспоз.] в сторону плюс или минус (коррекция экспозиции).

1 Поверните диск коррекции экспозиции (A).

Сторона + (верхняя):

Изображения становятся ярче.

Сторона - (нижняя):

Изображения становятся темнее.

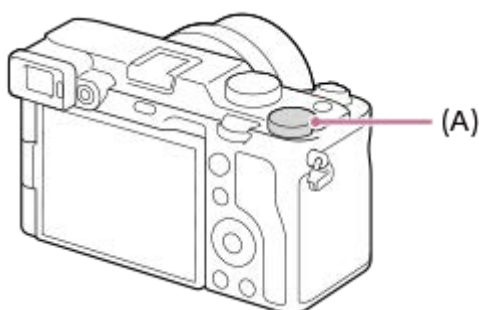

- Вы можете регулировать значение коррекции экспозиции в диапазоне от -3,0 EV до +3,0 EV.
- Вы можете подтвердить значение коррекции экспозиции, которое установили на экране съемки.

Монитор

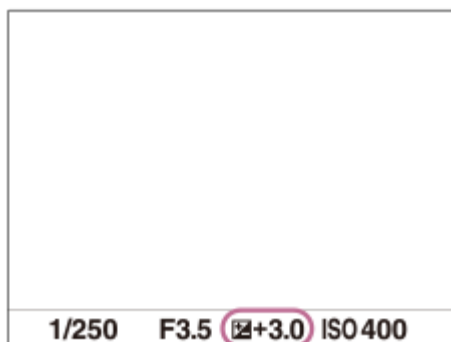

Видоискатель

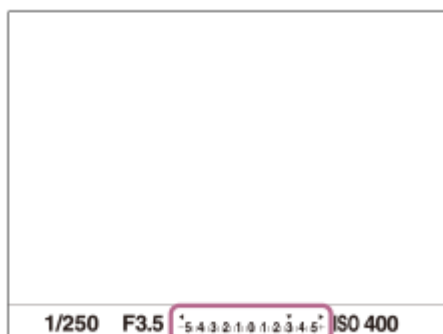

Для установки значения коррекции экспозиции с помощью MENU

Если диск коррекции экспозиции установлен в “0”, вы можете регулировать значение коррекции экспозиции в диапазоне от -5,0 EV до +5,0 EV.

MENU →  1 (Настройки съемки1) → [Коррек.экспоз.] → нужная установка.

Совет

- Установки диска коррекции экспозиции имеют приоритет над [Коррек.экспоз.] или [Кор.Ев диска/колес] в MENU.
- Во время съемки на экране появится изображение только со значением эквивалентной яркости между -3,0 EV и +3,0 EV. При установке значения коррекции экспозиции за пределами этого диапазона яркость изображения на экране не изменится, но это значение будет отражено в записанном снимке.
- Вы можете регулировать значение коррекции экспозиции в диапазоне от -2,0 EV до +2,0 EV для видеозаписей.

Примечание

- Вы не сможете выполнить коррекцию экспозиции в следующих режимах съемки:
 - [Интеллект. Авто]
- При использовании [Ручной экспозиция] коррекцию экспозиции можно выполнить только, если [ISO] установлен в [ISO AUTO].
- Вам, возможно, не удастся получить удовлетворительный эффект, если съемка производится при чрезвычайно темных или светлых условиях, или при использовании вспышки.
- Если установить диск коррекции экспозиции в положение “0” из установки, отличной от “0”, величина коррекции экспозиции переключится в “0” независимо от установки [Коррек.экспоз.].

См. также

- [Шаг экспозиции](#)
- [Уст.корр.эксп.](#)
- [Непрер. брекетинг](#)
- [Покадр. брекетинг](#)
- [Настр. Зебры](#)

Цифровой фотоаппарат со сменным объективом
ILCE-7C α7C

Сброс коррекц. EV

Установка необходимости поддержания установленной величины экспозиции с помощью [Коррек.экспоз.] при выключенном питании, если диск коррекции экспозиции установлен в положение "0".

① MENU →  1 (Настройки съемки1) → [Сброс коррекц. EV] → нужная установка.

Подробности пунктов меню

Поддерживать:

Сохранение установок.

Сброс:

Сброс установок.

Цифровой фотоаппарат со сменным объективом
ILCE-7C α7C

Кор.Ев диска/колес

Вы можете выполнить коррекцию экспозиции с помощью диска управления или колесика управления. Вы можете регулировать экспозицию в диапазоне от -5,0 EV до +5,0 EV.

- 1 Установите диск коррекции экспозиции в "0".
- 2 MENU →  2 (Настройки съемки2) → [Кор.Ев диска/колес] → нужная установка.

Подробности пунктов меню

Выкл:

Не назначать функцию компенсации экспозиции диску управления или колесику управления.

Колесико:

Назначить функцию компенсации экспозиции колесику управления.

Диск:

Назначить функцию компенсации экспозиции диску управления.

Примечание

- В случае назначения функции компенсации экспозиции диску управления, первоначально назначенной функцией можно управлять с помощью колесика управления и наоборот.
- Установки диска коррекции экспозиции будут иметь приоритет над [Коррек.экспоз.] в MENU или установками экспозиции с помощью диска управления или колесика управления.
- В случае установки режима съемки в [Ручной экспозиция] и установки ISO в [ISO AUTO], [Кор.Ев диска/колес] будет отключено.

Цифровой фотоаппарат со сменным объективом
ILCE-7C α7C

Инстр. настр. эксп.

Вы можете установить целесообразность отображения справки при изменении экспозиции.

① MENU →  2 (Настройки съемки2) → [Инстр. настр. эксп.] → нужная установка.

Подробности пунктов меню

Выкл:

Справка не отображается.

Вкл:

Справка отображается.

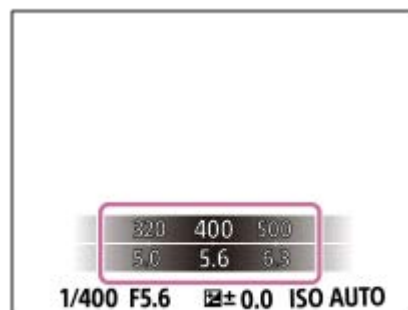

Цифровой фотоаппарат со сменным объективом
ILCE-7C α7C

Шаг экспозиции

Вы можете настроить интервал установки для значений выдержки, диафрагмы и коррекции экспозиции.

1 MENU →  1 (Настройки съемки1) → [Шаг экспозиции] → нужная установка.

Подробности пунктов меню

0,3 EV / 0,5 EV

Примечание

- Даже при установке [Шаг экспозиции] в [0,5 EV], величина экспозиции регулируется с помощью диска коррекции экспозиции с шагом 0,3EV.

Цифровой фотоаппарат со сменным объективом
ILCE-7C α7C

Режим измер.

Выбор режима измерения экспозиции, устанавливающего, какую часть экрана следует использовать для определения экспозиции.

1 MENU →  1 (Настройки съемки1) → [Режим измер.] → нужная установка.

Подробности пунктов меню

Мульти:

Свет измеряется в каждой области после разделения общей области на несколько областей, и определяется надлежащая экспозиция всего экрана (Многошаблонный экспозамер).

Центр:

Измеряется средняя яркость по всему экрану, при этом делается акцент на центральной области экрана (Центровзвешенный экспозамер).

Точечный:

Измеряется только внутри окружности замера. Этот режим подходит для измерения света в указанной части экрана. Размер окружности замера можно выбрать от [Точечный: Стандартная] до [Точечный: Больш.]. Положение окружности замера зависит от настройки для [Тчк экспонометра].

Средн. всего экр.:

Измеряется средняя яркость всего экрана. Экспозиция будет стабильной даже в случае изменения композиции или положения объекта.

Выделение:

Измеряется яркость во время усиления ярко освещенной области экрана. Этот режим подходит для съемки объекта во время предотвращения переэкспонирования.

Совет

- Если выбран [Точечный] и [Область фокусир.] установлена в [Регулируем. пятно], [Расш. регул. пятно], [Отслежив.: Регулируем. пятно] или [Отслежив.: Расш. регул. пятно] в то время, как [Тчк экспонометра] установлена в [Подкл. точку фокус.], место точечного экспозамера может быть скоординировано с областью фокусировки.
- Если выбрано [Мульти] и [Приор.лиц в м/изм] установлено в положение [Вкл], камера измеряет яркость на основании распознанных лиц.
- Если [Режим измер.] установлено в [Выделение] и активирована функция [Опт.Д-диап.] или [Авто HDR], яркость и контрастность будет корректироваться автоматически путем разделения изображения на небольшие области и анализа контрастности света и тени. Выполните настройки в зависимости от условий съемки.

Примечание

- [Режим измер.] фиксируется в [Мульти] в следующих режимах съемки:
 - [Интеллект. Авто]
 - Другие функции зума, отличные от оптического зума
- В режиме [Выделение] объект может быть темным, если на экране присутствует более яркая часть.

См. также

- [Блокировка AE](#)
- [Тчк экспонометра](#)

- Приор.лиц в м/изм
- Опт.Д-диап. (DRO)
- Авто HDR

5-021-700-12(1) Copyright 2020 Sony Corporation

Цифровой фотоаппарат со сменным объективом
ILCE-7C α7C

Приор.лиц в м/изм

Установка необходимости измерения камерой яркости на основании распознанных лиц, если [Режим измер.] установлен в [Мульти].

1 MENU →  1 (Настройки съемки1) → [Приор.лиц в м/изм] → нужная установка.

Подробности пунктов меню

Вкл:

Камера измеряет яркость на основании распознанных лиц.

Выкл:

Камера измеряет яркость с помощью установки [Мульти], без распознавания лиц.

Примечание

- Если режим съемки установлен в [Интеллект. Авто], [Приор.лиц в м/изм] фиксируется в [Вкл].
- Если [Приор. лиц/глаз AF] установлен в [Вкл], а [Распознав. объекта] установлено в [Животное] в [Наст. AF лицо/глаз], [Приор.лиц в м/изм] не работает.

См. также

- [Режим измер.](#)

Цифровой фотоаппарат со сменным объективом
ILCE-7C α7C

Тчк экспонометра

Устанавливает, следует ли координировать положение точечного экспозамера с областью фокусировки при установке [Область фокусир.] в [Регулируем. пятно], [Расш. регул. пятно], [Отслежив.: Регулируем. пятно] или [Отслежив.: Расш. регул. пятно].

1 MENU →  1 (Настройки съемки1) → [Тчк экспонометра] → нужная установка.

Подробности пунктов меню

Центр:

Положение точечного экспозамера не координируется с областью фокусировки, а всегда выполняется замер яркости в центре.

Подкл. точку фокус.:

Положение точечного экспозамера координируется с областью фокусировки.

Примечание

- Если [Область фокусир.] установлена в положение, отличное от [Регулируем. пятно]/[Расш. регул. пятно]/[Отслежив.: Регулируем. пятно]/[Отслежив.: Расш. регул. пятно], положение точечного экспозамера будет зафиксировано по центру.
- Если [Область фокусир.] установлено в [Отслежив.: Регулируем. пятно] или [Отслежив.: Расш. регул. пятно], положение точечного экспозамера будет скоординировано с начальным положением отслеживания, но не будет скоординировано с отслеживанием объекта.





См. также

- [Область фокусир.](#)
- [Режим измер.](#)



Цифровой фотоаппарат со сменным объективом
ILCE-7C α7C

Блокировка АЕ



В случае сильного контраста между объектом и фоном, например, во время съемки подсвеченного сзади объекта или объекта возле окна, измерьте освещенность в точке, где объект может иметь подходящую яркость, и зафиксируйте экспозицию перед съемкой. Чтобы уменьшить яркость объекта, измерьте освещенность в более светлой точке, чем объект, и зафиксируйте экспозицию всего экрана. Чтобы увеличить яркость объекта, измерьте освещенность в более темной точке, чем объект, и зафиксируйте экспозицию всего экрана.

- 1 MENU →  2 (Настройки съемки2) → [ Польз. клав.] или [ Польз. клав.] → нужная клавиша, а затем назначьте [Переключ.АЕL] клавише.
- 2 Отрегулируйте фокусировку в точке, в которой регулируется экспозиция.
- 3 Нажмите кнопку, которой назначено [Переключ.АЕL].
Экспозиция будет зафиксирована и появится индикатор  (Блокировка АЕ).
- 4 Выполните фокусировку на объекте еще раз и нажмите кнопку затвора.
 - Для отмены блокировки экспозиции нажмите кнопку, которой назначена функция [Переключ.АЕL].

Совет

- Если выбрана функция [Удержание АЕL] в [ Польз. клав.] или [ Польз. клав.], можно зафиксировать экспозицию на время удерживания кнопки нажатой. Установить функцию [Удержание АЕL] на [Левая кнопка], [Правая кнопка] или [Кнопка спуска] невозможно.



Примечание

- [ Удержан.АЕL] и [ Перекл.АЕL] недоступны во время использования функций зума, отличных от оптического зума.

Цифровой фотоаппарат со сменным объективом
ILCE-7C α7C

AEL с выдержкой (фотоснимок)

Установка необходимости фиксирования экспозиции при нажатии кнопки затвора наполовину. Выберите [Выкл] для регулировки фокуса и экспозиции отдельно.

① MENU →  1 (Настройки съемки1) →  AEL с выдержкой → нужная установка.

Подробности пунктов меню

Авто:

Автоматическая фиксация экспозиции после регулировки фокуса при нажатии кнопки затвора наполовину, если [Режим фокусиров.] установлено в [Покадровый AF]. В случае если [Режим фокусиров.] будет установлен в [Автоматич. AF] и изделие определит, что объект перемещается, либо в случае съемки серии изображений, фиксированная экспозиция будет отменена.

Вкл:



Фиксировать экспозицию при нажатии кнопки затвора наполовину.

Выкл:

Не фиксировать экспозицию при нажатии кнопки затвора наполовину. Используйте этот режим, если нужно отрегулировать отдельно фокусировку или экспозицию.

Изделие продолжит регулировку экспозиции во время съемки в режиме [Непрерыв. Съемка].

Примечание

- Если [Переключ. AEL] назначено какой-либо клавише с помощью [ Польз. клав.] или [ Польз. клав.], операция с использованием этой клавиши будет иметь приоритет над установками [ AEL с выдержкой].

Цифровой фотоаппарат со сменным объективом
ILCE-7C α7C

Настр.станд.эксп.

Настройте стандартные установки данной камеры на правильное значение экспозиции для каждого режима экспозамера.





1 MENU →  1 (Настройки съемки1) → [Настр.станд.эксп.] → нужный режим экспозамера.

2 Выберите нужное значение в качестве стандарта экспозамера.

- Вы можете установить значение от -1 EV до +1 EV с шагом 1/6 EV.

Режим экспозамера

Установленное стандартное значение будет применено при выборе соответствующего режима экспозамера в MENU →  1 (Настройки съемки1) → [Режим измер.].

 Мульти/  Центр/  Точечный/  Средн. всего экр./  Выделение

Примечание

- Изменение [Настр.станд.эксп.] не повлияет на коррекцию экспозиции.
- Значение экспозиции будет зафиксировано в соответствии со значением, установленным для [ Точечный] во время использования точечной AEL.
- Стандартное значение для М.М (ручной режим измерения) будет изменено в соответствии со значением, установленным в [Настр.станд.эксп.].
- Значение, установленное в [Настр.станд.эксп.], записывается в данных Exif отдельно от значения коррекции экспозиции. Величина значения стандарта экспозиции не будет добавлена к значению коррекции экспозиции.
- Если установить [Настр.станд.эксп.] во время серийной съемки, число снимков для серии будет переустановлено.

См. также

- [Режим измер.](#)

Цифровой фотоаппарат со сменным объективом
ILCE-7C α7C

Уст.корр.эксп.

Установка необходимости применения величины коррекции экспозиции для контроля как света вспышки, так и общего освещения, или только для общего освещения.

① MENU →  1 (Настройки съемки1) → [Уст.корр.эксп.] → нужная установка.

Подробности пунктов меню

Окр.осв.и всп.:

Применение величины коррекции экспозиции для контроля как света вспышки, так и общего освещения.

Только окр.осв:

Применение величины коррекции экспозиции для контроля только общего освещения.

См. также

- [Кор.эксп.вспыш.](#)

Цифровой фотоаппарат со сменным объективом
ILCE-7C α7C

Настр. Зебры

Установка шаблона зебры, который появляется на участке изображения, если уровень яркости этого участка совпадает с установленным уровнем IRE. Используйте этот шаблон зебра в качестве справки для регулировки яркости.

1 MENU →  2 (Настройки съемки2) → [Настр. Зебры] → нужная установка.

Подробности пунктов меню

Отобр. Зебры:

Установка необходимости отображения шаблона зебры.

Уровень Зебры:

Регулировка уровня яркости шаблона зебры.

Совет

- Вы можете сохранить значения для проверки правильной экспозиции или засветки, а также уровня яркости для [Уровень Зебры]. Установки для подтверждения правильной экспозиции и засветки регистрируются в [Пользовательский1] и [Пользовательский2] соответственно в установках по умолчанию.
- Для проверки правильной экспозиции установите стандартное значение и диапазон для уровня яркости. Шаблон зебра появится в областях, которые находятся в установленном диапазоне.
- Для проверки засветки установите минимальное значение для уровня яркости. Шаблон зебры появится на областях, уровень яркости которых равен или превышает установленное значение.

Примечание

- Шаблон зебра не отображается на устройствах, подключенных через HDMI.

Цифровой фотоаппарат со сменным объективом
ILCE-7C α7C

Опт.Д-диап. (DRO)

Путем разделения изображения на небольшие области изделие анализирует контрастность света и тени объекта, и фона и создает изображение с оптимальной яркостью и градацией.

- 1 MENU →  1 (Настройки съемки1) → [DRO/Авто HDR] → [Опт.Д-диап.].
- 2 Выберите нужную установку с помощью левой/правой сторон колесика управления.

Подробности пунктов меню

Оптимизат. Д-диапазона: Авто:

Автоматическая коррекция яркости.

Оптимизатор Д-диапазона: Lv1 — Оптимизатор Д-диапазона: Lv5:

Оптимизация градаций записанного изображения для каждой указанной области. Выберите уровень оптимизации от значения Lv1 (слабый) до Lv5 (сильный).

Примечание

- В следующих случаях [DRO/Авто HDR] фиксируется в [Выкл]:
 - Если [Эффект рисунка] установлен в положение, отличное от [Выкл]
 - Если [Профиль изображ.] установлен в положение, отличное от [Выкл]
- При съемке с использованием функции [Опт.Д-диап.] на снимке может быть много шума. Выберите надлежащий уровень путем проверки записанного снимка, особенно при усилении эффекта.

Цифровой фотоаппарат со сменным объективом
ILCE-7C α7C

Авто HDR

Съемка трех изображений с разной экспозицией и объединение изображений с правильной экспозицией, ярких частей недоэкспонированного изображения и темных частей переэкспонированного изображения для создания изображений с большим диапазоном градации (высоким динамическим диапазоном). Будет записано одно изображение с надлежащей экспозицией и одно наложенное изображение.

1 MENU →  1 (Настройки съемки1) → [DRO/Авто HDR] → [Авто HDR].

2 Выберите нужную установку с помощью левой/правой сторон колесика управления.

Подробности пунктов меню

 **Авто HDR: Сдвиг экспоз. Авто:**
Автоматическая коррекция яркости.

 **Авто HDR: Сдвиг экспоз. 1,0 EV — Авто HDR: Сдвиг экспоз. 6,0 EV:**



Установка разницы в экспозиции в зависимости от контрастности объекта. Выберите уровень оптимизации от 1,0EV (слабый) до 6,0EV (сильный).

Например, при установке значения экспозиции на 2,0 EV будут созданы три изображения со следующими уровнями экспозиции: -1,0 EV, правильная экспозиция и +1,0 EV.

Совет

- Затвор срабатывает три раза для одного снимка. Не забывайте о следующем:
 - Используйте данную функцию, когда объект неподвижен или не мигает.
 - Не изменяйте композицию во время съемки.

Примечание

- Данная функция недоступна в случае установки [ Формат файла] в [RAW] или [RAW и JPEG].
- [Авто HDR] недоступно в следующих режимах съемки:
 - [Интеллект. Авто]
- [Авто HDR] недоступно в следующих случаях:
 - Если [Эффект рисунка] установлено в положение, отличное от [Выкл].
 - Если [Профиль изображ.] установлено в положение, отличное от [Выкл].
- Вы не сможете начать следующую съемку до тех пор, пока обработка после данной съемки не будет завершена.
- Вы можете не получить нужного эффекта в зависимости от разницы в освещении объекта и условий съемки.
- При использовании вспышки эта функция не оказывает большого эффекта.
- В случае низкой контрастности сцены или дрожания изделия или смазывания объекта вы можете не получить хороших снимков HDR.  (Ошибка Auto HDR) будет отображаться поверх записанного изображения, информируя об обнаружении камерой размытости снимка. При необходимости изменяйте композицию или переснимайте изображение внимательно, чтобы избежать размытия изображения.

Цифровой фотоаппарат со сменным объективом
ILCE-7C α7C

Настройка ISO: ISO

Чувствительность к свету выражается значением ISO (рекомендуемая величина экспозиции). Чем больше число, тем выше чувствительность.

1 ISO (ISO) на колесике управления → выберите нужную установку.

- Вы также можете выбрать MENU →  1 (Настройки съемки1) → [Настройка ISO] → [ISO].
- Вы можете изменять значение с шагом 1/3 EV, поворачивая колесико управления. Вы можете изменять значение с шагом 1 EV, поворачивая диск управления.

Подробности пунктов меню

ISO AUTO:

Автоматическая установка чувствительности ISO.

ISO 50 – ISO 204800:

Установка чувствительности ISO вручную. При выборе большего значения чувствительность ISO увеличивается.

Совет

- Вы можете изменить диапазон чувствительности ISO, установленный автоматически в режиме [ISO AUTO]. Выберите [ISO AUTO], нажмите правую сторону колесика управления и установите нужные значения для [Максим. ISO AUTO] и [Миним. ISO AUTO].
- Чем выше значение ISO, тем больше шума будет появляться на снимках.
- Доступные настройки ISO отличаются в зависимости от того, выполняется ли фотосъемка, видеосъемка или замедленная/ускоренная видеосъемка.
- Во время видеосъемки доступны значения ISO между 100 и 102400. Если установленное значение ISO больше 102400, установка автоматически переключается на 102400. После завершения видеозаписи значение ISO вернется к исходной установке.
- Во время видеосъемки доступны значения ISO между 100 и 102400. Если установленное значение ISO меньше, чем 100, установка автоматически переключается на 100. После завершения видеозаписи значение ISO вернется к исходной установке.
- Доступный диапазон чувствительности ISO отличается в зависимости от установки для [Gamma] в [Профиль изображ.].

Примечание

- [ISO AUTO] выбирается при использовании следующих функций:
 - [Интеллект. Авто]
- Если для чувствительности ISO установлено значение ниже ISO 100, диапазон яркости снимаемого объекта (динамический диапазон) может уменьшиться.
- Если выбрано [ISO AUTO] при установленном режиме съемки [P], [A], [S] или [M], чувствительность ISO будет автоматически регулироваться в пределах установленного диапазона.

Цифровой фотоаппарат со сменным объективом
ILCE-7C α7C

Настройка ISO: Предел диапазон. ISO

При установке чувствительности ISO вручную диапазон чувствительности ISO можно ограничить.

1 MENU →  1 (Настройки съемки1) → [Настройка ISO] → [Предел диапазон. ISO] → [Минимум] или [Максимум] и выберите нужные значения.

Для установки диапазона для [ISO AUTO]

Если вы хотите настроить диапазон чувствительности ISO, установленный автоматически в режиме [ISO AUTO], выберите MENU →  1 (Настройки съемки1) → [Настройка ISO] → [ISO] → [ISO AUTO], а затем нажмите правую сторону колесика управления для выбора [Максим. ISO AUTO]/[Миним. ISO AUTO].

Примечание

- Значения чувствительности ISO за пределами диапазона становятся недоступными. Для выбора значений чувствительности ISO за пределами диапазона сбросьте [Предел диапазон. ISO].
- Доступный диапазон чувствительности ISO отличается в зависимости от установки для [Gamma] в [Профиль изображ.].

См. также

- [Настройка ISO: ISO](#)

Цифровой фотоаппарат со сменным объективом
ILCE-7C α7C

Настройка ISO: ISO AUTO мин. выд.

Если выбрать [ISO AUTO] в режиме съемки P (Программное авто) или A (Приор. диафрагмы), можно установить скорость затвора, при которой чувствительность ISO начнет изменяться.

Данная функция эффективна при съемке движущихся объектов. Вы можете минимизировать размытость объекта, а также предотвратить дрожание камеры.

1 MENU →  (Настройки съемки1) → [Настройка ISO] → [ISO AUTO мин. выд.] → нужная установка.

Подробности пунктов меню

FASTER (Короче)/FAST (Быстрая):

Чувствительность ISO начнет изменяться при скоростях затвора выше, чем [Стандартная], таким образом можно предотвратить дрожание камеры и размытость объекта.

STD (Стандартная):

Камера автоматически устанавливает скорость затвора на основании фокусного расстояния объектива.

SLOW (Медленная)/SLOWER (Длиннее):

Чувствительность ISO начнет изменяться при скоростях затвора ниже, чем [Стандартная], таким образом можно выполнить съемку с меньшим шумом.

1/8000 — 30":

Чувствительность ISO начнет изменяться при установленной скорости затвора.

Совет

- Разница в скорости затвора, при которой чувствительность ISO начнет изменяться между [Короче], [Быстрая], [Стандартная], [Медленная] и [Длиннее], составляет 1 EV.

Примечание

- При недостаточной экспозиции, даже если чувствительность ISO установлена в [Максим. ISO AUTO] в [ISO AUTO], для съемки с соответствующей экспозицией скорость затвора должна быть ниже, чем скорость, установленная в [ISO AUTO мин. выд.].
- В следующих случаях скорость затвора может не функционировать как установлено:
 - При использовании вспышки для съемки ярких сцен. (Максимальная скорость затвора ограничивается скоростью синхронизации вспышки 1/160 секунды.)
 - При использовании вспышки для съемки темных сцен с [Режим вспышки], установленным в [Запол. вспыш.]. (Минимальная скорость затвора ограничивается скоростью, которая автоматически определяется камерой.)

См. также

- [Программное авто](#)
- [Приор. диафрагмы](#)
- [Настройка ISO: ISO](#)

Цифровой фотоаппарат со сменным объективом
ILCE-7C α7C

Функции зуммирования доступны с данным изделием

Функция зуммирования данного изделия обеспечивает большее увеличение путем объединения различных функций зума. В зависимости от выбранной функции зума значок, отображаемый на экране, будет меняться.

Если установлен объектив с приводным зумом:

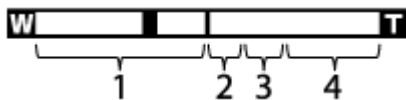

Если установлен объектив, отличный от объектива с приводным зумом:

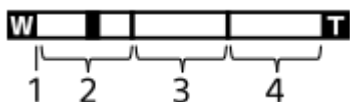

1. Диапазон оптического зума

Зуммирование изображений в диапазоне зума объектива.

Если установлен объектив с приводным зумом, отображается полоса увеличения диапазона оптического зума.

Если установлен объектив, отличный от объектива с приводным зумом, ползунок зума будет зафиксирован на левом краю шкалы зума, пока положение зума находится в диапазоне оптического зума (отображается как $\times 1,0$).

2. Диапазон интеллектуального зума ()

Зуммирование изображений без ухудшения оригинального качества за счет частичной обрезки изображения (только если [ Разм.изобр.JPEG] установлен в [M] или [S]).





3. Диапазон увеличения четкости изображения ()

Зуммирование изображений с помощью процесса с меньшим искажением изображения. Если [Настр. увеличения] установлено в [Увел. четк. изобр.] или [Цифров. увеличен.], можно использовать данную функцию зума.

4. Диапазон цифрового зума ()

Вы можете увеличивать изображения с помощью обработки изображений. Если [Настр. увеличения] установлено в [Цифров. увеличен.], можно использовать данную функцию зума.

Примечание

- Установкой по умолчанию для [Настр. увеличения] является [Только оптич. увел.].
- Установкой по умолчанию для [ Разм.изобр.JPEG] является [L]. Для использования интеллектуального зума измените [ Разм.изобр.JPEG] на [M] или [S].
- Функции интеллектуального зума, увеличения четкости изображения и цифрового зума недоступны во время съемки в следующих ситуациях:
 - [ Формат файла] установлено в [RAW] или [RAW и JPEG].
 - [ Параметры зап.] установлено в [120p]/[100p].
 - Во время замедленной/ускоренной съемки при [ Частота кадров], установленной в [120fps]/[100fps]
- Использовать интеллектуальный зум для видеозаписей невозможно.
- Если установлен объектив с приводным зумом, использовать [Увеличение] в MENU невозможно. При увеличении изображения вне диапазона оптического зума, изделие автоматически переключается на другую функцию [Увеличение].

отличную от оптического зума.

- При использовании функции зума, отличной от оптического зума, установка [Область фокусир.] отменяется и рамка фокусировки обозначается пунктирной линией. АФ работает с приоритетом центральной области и области вокруг нее.
- При использовании функции интеллектуального зума, увеличения четкости изображения или цифрового зума [Режим измер.] фиксируется в [Мульти].
- При использовании функции интеллектуального зума, увеличения четкости изображения или цифрового зума следующие функции недоступны:
 - Приор. лиц/глаз AF
 - Приор.лиц в м/изм
 - Функция отслеживания
- Для использования при видеосъемке другой функции зума, отличной от оптического зума, назначьте [Увеличение] нужной клавише с помощью [ Польз. клав.].

См. также

- [Увеличение четкости изображения/цифровой зум \(Увеличение\)](#)
- [Настр. увеличения](#)
- [О масштабе увеличения](#)
- [Область фокусир.](#)



Цифровой фотоаппарат со сменным объективом
ILCE-7C α7C

Увеличение четкости изображения/цифровой зум (Увеличение)

При использовании функции зума, отличной от оптического зума, можно превысить диапазон увеличения оптического зума.

- 1** MENU →  2 (Настройки съемки2) → [Настр. увеличения] → [Увел. четк. изобр.] или [Цифров. увеличен.].
- 2** Если установлен объектив с приводным зумом, переместите рычажок зум а или кольцо зуммирования зум-объектива для увеличения объектов.
 - После превышения диапазона увеличения оптического зума камера автоматически переключится на увеличение, отличное от оптического зума.
- 3** Если установлен объектив, отличный от объектива с приводным зумом, выберите MENU →  2 (Настройки съемки2) → [Увеличение] → нужное значение.

Нажмите центр колесика управления для выхода.

 - Вы также можете назначить функцию [Увеличение] нужной кнопке путем выбора MENU →  2 (Настройки съемки2) → [ Польз. клав.] или [ Польз. клав.].

См. также

- [Настр. увеличения](#)
- [Функции зуммирования доступны с данным изделием](#)
- [Назначение часто используемых функций кнопкам \(Польз. клав.\)](#)

Цифровой фотоаппарат со сменным объективом
ILCE-7C α7C

Настр. увеличения

Вы можете выбрать настройку зума изделия.

1 MENU →  2 (Настройки съемки2) → [Настр. увеличения] → нужная установка.

Подробности пунктов меню

Только оптич. увел.:

Ограничение диапазона зума оптическими зумом. Вы можете использовать функцию интеллектуального зума, если установить [ Разм.изобр.JPG] в [M] или [S].

Увел. четк. изобр.:

Выберите эту установку, чтобы использовать Диапазон увеличения четкости изображения. Даже при превышении диапазона оптического зума изделие увеличивает изображения с помощью обработки изображений с меньшим искажением.

Цифров. увеличен.:

В случае превышения диапазона зума функции увеличения четкости изображения, изделие увеличивает изображения до наибольшего масштаба. Однако качество изображения ухудшится.

Примечание

- Установите [Только оптич. увел.], если хотите увеличивать изображения в пределах диапазона, в котором качество изображения не ухудшается.

См. также

- [Функции зуммирования доступны с данным изделием](#)
- [О масштабе увеличения](#)

Цифровой фотоаппарат со сменным объективом
ILCE-7C α7C

О масштабе увеличения

Масштаб зума, используемый в комбинации с зумом объектива, изменяется в зависимости от выбранного размера изображения.

Если [ Формат] установлен в [3:2]

Полнокадровый

 Разм.изобр.JPEG	Только оптич. увел. (интеллектуальный зум)	Увел. четк. изобр.	Цифров. увеличен.
L: 24M	-	Приблиз. 2×	Приблиз. 4×
M: 10M	Приблиз. 1,5×	Приблиз. 3×	Приблиз. 6,1×
S: 6.0M	Приблиз. 2×	Приблиз. 4×	Приблиз. 8×

APS-C

 Разм.изобр.JPEG	Только оптич. увел. (интеллектуальный зум)	Увел. четк. изобр.	Цифров. увеличен.
L: 10M	-	Приблиз. 2×	Приблиз. 4×
M: 6.0M	Приблиз. 1,3×	Приблиз. 2,6×	Приблиз. 5,2×
S: 2.6M	Приблиз. 2×	Приблиз. 4×	Приблиз. 8×

См. также

- [Увеличение четкости изображения/цифровой зум \(Увеличение\)](#)
- [Функции зуммирования доступны с данным изделием](#)
- [Настр. увеличения](#)
- [Разм.изобр.JPEG \(фотоснимок\)](#)

Цифровой фотоаппарат со сменным объективом
ILCE-7C α7C

Повор. кольца зума

Назначение функций увеличения (Т) или уменьшения (W) направлению поворота кольца зуммирования.
Доступно только с объективами с приводным зумом, которые поддерживают данную функцию.

1 MENU →  **2** (Настройки съемки2) → [Повор. кольца зума] → нужная установка.

Подробности пунктов меню

Влево(W)/Впр.(Т):

Назначение функции уменьшения (W) вращению влево и функции увеличения (Т) вращению вправо.

Впр.(W)/Влево(Т):

Назначение функции увеличения (Т) вращению влево и функции уменьшения (W) вращению вправо.

Цифровой фотоаппарат со сменным объективом
ILCE-7C α7C

Баланс белого

Коррекция тонового эффекта условий окружающего освещения для записи нейтрального белого объекта в белом цвете. Используйте эту функцию, если цветовые тона изображения не соответствуют ожидаемым, или если нужно изменить цветовые тона специально для подчеркивания выразительности.

1 MENU → 1 (Настройки съемки1) → [Баланс белого] → нужная установка.

Подробности пунктов меню

AWB AWB Авто / Дневной свет / Тень / Облачно / Лампа накали. / -1 Флуор.: Тепл.белый / 0 Флуор.: Хол. белый / +1 Флуор.: Днев. бел. / +2 Флуор.: Дневн. свет / Вспышка / Под водой Авто :

При выборе источника света, освещающего объект, изделие регулирует цветовые тона в соответствии с выбранным источником света (предустановленным балансом белого). Если выбрано [Авто], изделие автоматически определяет источник света и регулирует цветовые тона.

Цв.тмп./Ф-тр.:

Выполняется регулировка цветовых тонов в зависимости от источника света. Создание эффекта фильтров СС (компенсации цвета) для фотографии.

Пользоват. 1/Пользоват. 2/Пользоват. 3:

Сохранение в памяти базового белого цвета для условий освещения во время съемки.

Совет

- Вы можете отобразить экран точной регулировки и выполнить точные регулировки цветовых тонов при необходимости, нажав правую сторону колесика управления. Если выбрано [Цв.тмп./Ф-тр.], вы можете изменить цветовую температуру, поворачивая диск управления вместо нажатия правой стороны колесика управления.
- Если цветовые тона в выбранных установках не соответствуют ожидаемым, выполните съемку [Брекетинг WB].
- AWB (Атмосфера) или AWB (Белый) отображается, только если [Устан.приор.в AWB] установлена в [Атмосфера] или [Белый].

Примечание

- [Баланс белого] фиксируется в [Авто] в следующих режимах съемки:
 - [Интеллект. Авто]
- При использовании в качестве источника света ртутной или натриевой лампы точный баланс белого не будет получен из-за характеристик света. Рекомендуется выполнять съемку с помощью вспышки или установить [Пользоват. 1] в [Пользоват. 3].

См. также

- [Регистрация стандартного белого цвета для установки баланса белого \(пользовательский баланс белого\)](#)
- [Устан.приор.в AWB](#)
- [Брекетинг WB](#)

Цифровой фотоаппарат со сменным объективом
ILCE-7C α7C

Устан.приор.в AWB

Выбор приоритета во время съемки в таких условиях освещенности, как люминесцентное освещение, при установке [Баланс белого] в [Авто].

1 MENU →  1 (Настройки съемки1) → [Устан.приор.в AWB] → нужная установка.

Подробности пунктов меню

AWB
STD **Стандартная:**

Съемка со стандартным автоматическим балансом белого. Камера автоматически регулирует цветовые тона.

AWB
Ambi **Атмосфера:**

Приоритет цветового тона источника света. Подходит, если нужно получить теплую атмосферу.

AWB
White **Белый:**

Приоритет воспроизведения белого цвета при низкой цветовой температуре источника света.

См. также

- [Баланс белого](#)

Цифровой фотоаппарат со сменным объективом
ILCE-7C α7C

Регистрация стандартного белого цвета для установки баланса белого (пользовательский баланс белого)

В сценах, когда окружающее освещение состоит из нескольких типов источников света, рекомендуется использовать пользовательский баланс белого для точного воспроизведения белого цвета. Вы можете зарегистрировать 3 установки.

1 MENU →  1 (Настройки съемки1) → [Баланс белого] → Выберите от [Пользоват. 1] до [Пользоват. 3], а затем нажмите правую сторону колесика управления.

2 Выберите  SET (пользовательский баланс белого), а затем нажмите центр колесика управления.

3 Держите изделие таким образом, чтобы белая область полностью покрыла рамку захвата баланса белого, а затем нажмите центр колесика управления.

После того, как прозвучит звуковой сигнал затвора, на дисплее появятся откалиброванные значения (Цветовая температура и Цветной фильтр).

- Вы можете отрегулировать положение рамки захвата баланса белого, нажимая верхнюю/нижнюю/левую/правую сторону колесика управления.
- После захвата стандартного белого цвета вы можете отобразить экран точной регулировки, нажав правую сторону колесика управления. При необходимости вы можете выполнить точную регулировку цветовых тонов.

4 Нажмите центр колесика управления.

Будут зарегистрированы калиброванные значения. Монитор вернется к отображению MENU с сохранением в памяти пользовательской установки баланса белого.

- Зарегистрированная установка баланса белого будет оставаться сохраненной до тех пор, пока не будет перезаписана другой установкой.

Примечание



- Сообщение [Замер пользовательск. WB не удался.] означает, что значение находится в непредусмотренном диапазоне, например, если объект слишком яркий. Вы можете зарегистрировать установку в данный момент, однако рекомендуется установить баланс белого еще раз. В случае установки ошибочного значения индикатор  (пользовательский баланс белого) на дисплее информации о записи станет оранжевым. Данный индикатор будет отображаться до тех пор, пока установленное значение будет в предусмотренном диапазоне.
- В случае использования вспышки во время съемки основного белого цвета пользовательский баланс белого будет зарегистрирован со светом вспышки. Обязательно используйте вспышку при съемке с использованием установок, которые были зарегистрированы со вспышкой.

Цифровой фотоаппарат со сменным объективом
ILCE-7C α7C

Блок.спускаAWB (фотоснимок)

Вы можете установить, блокировать ли баланс белого при нажатой кнопке затвора, когда [Баланс белого] установлено в [Авто] или [Под водой Авто].

Эта функция предотвращает непреднамеренные изменения баланса белого во время непрерывной съемки или во время съемки при наполовину нажатой кнопке затвора.

1 MENU →  1 (Настройки съемки1) →  Блок.спускаAWB → нужная установка.

Подробности пунктов меню

Половин.наж.спуск.:

Фиксация баланса белого, когда кнопка затвора нажата наполовину, даже в режиме автоматического баланса белого. Баланс белого также фиксируется во время непрерывной съемки.



Съемка непрерывн.:

Фиксация баланса белого на установке для первого снимка во время непрерывной съемки даже в режиме автоматического баланса белого.

Выкл.:



Работа с обычным автоматическим балансом белого.

О [Удерж. блок. AWB] и [Перекл. блок. AWB]

Кроме того, баланс белого в режиме автоматического баланса белого можно зафиксировать путем назначения [Удерж. блок. AWB] или [Перекл. блок. AWB] пользовательской клавише. Выберите MENU →  2 (Настройки съемки2) → Назначьте [Удерж. блок. AWB] или [Перекл. блок. AWB] с помощью [ Польз. клав.]. Если назначенную клавишу нажать во время съемки, баланс белого будет зафиксирован.

Функция [Удерж. блок. AWB] фиксирует баланс белого путем прекращения автоматической регулировки баланса белого при нажатой кнопке.

Функция [Перекл. блок. AWB] фиксирует баланс белого путем прекращения автоматической регулировки баланса белого после однократного нажатия кнопки. При повторном нажатии кнопки фиксация AWB отменяется.

- При необходимости фиксации баланса белого во время видеосъемки в режиме автоматического баланса белого выберите MENU →  2 (Настройки съемки2) → Назначьте [Удерж. блок. AWB] или [Перекл. блок. AWB] с помощью [ Польз. клав.].

Совет

- При съемке со вспышкой с зафиксированным автоматическим балансом белого получаемые цветовые тона могут быть неестественным, поскольку баланс белого был зафиксирован перед вспышкой. В этом случае установите [ Блок.спускаAWB] в [Выкл] или [Съемка непрерывн.] и не используйте функцию [Удерж. блок. AWB] или [Перекл. блок. AWB] во время съемки. Кроме того, можно установить [Баланс белого] в [Вспышка].

См. также

- [Баланс белого](#)
- [Назначение часто используемых функций кнопкам \(Польз. клав.\)](#)

Цифровой фотоаппарат со сменным объективом
ILCE-7C α7C

Творческ. стиль

Позволяет устанавливать нужную обработку изображения и точно регулировать контрастность, насыщенность и резкость для каждого стиля изображения.

- 1 MENU → 1 (Настройки съемки1) → [Творческ. стиль].
- 2 Выберите нужный стиль или [Окошко стилей] с помощью верхней/нижней сторон колесика управления.
- 3 Для регулировки (Контрастность), (Насыщенность) и (Резкость), выберите нужный пункт с помощью правой/левой сторон, а затем выберите значение с помощью верхней/нижней сторон.

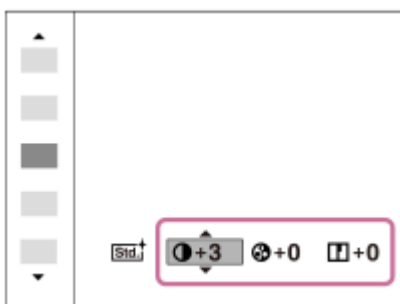

- 4 Если выбрано [Окошко стилей], переместитесь вправо с помощью правой стороны колесика управления, а затем выберите нужный стиль.

- Вы можете вызывать такой же стиль со слегка отличающимися настройками.

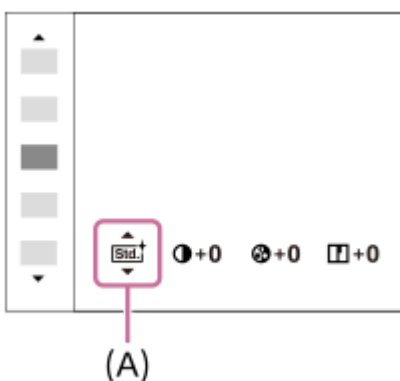

(A): Отображается только при выборе окошка стилей

Подробности пунктов меню

Стандартное:

Для съемки различных сцен с богатой градацией и прекрасными цветами.

Яркий:

Повышение насыщенности и контрастности для съемки изумительных изображений красочных сцен, а также таких объектов, как цветы, весенняя зелень, синее небо или океанские пейзажи.

Нейтральный:

Понижение насыщенности и резкости для съемки изображений с приглушенными тонами. Также подходит для получения изображений, в которые будут вноситься изменения с помощью компьютера.

Прозрачный:

Для съемки чистых изображений с прозрачными цветами при ярком освещении, что подходит для съемки яркого света.

Глубокий:

Для съемки изображений с глубокими и плотными цветами, что подходит для запечатления явного присутствия объекта.

Бледный:

Для съемки изображений с яркими и простыми цветами, что подходит для создания атмосферы живительного света.

Портрет:

Для захвата цвета кожи с мягким тоном, идеально подходит для съемки портретов.

Пейзаж:

Повышение насыщенности, контрастности и резкости для съемки ярких и четких сюжетов. Также используется для выделения дальних пейзажей.

Закат:

Для съемки прекрасных оттенков красного цвета заходящего солнца.

Ночная Сцена:

Снижение контрастности для воспроизведения ночных сцен.

Осен.листья:

Для съемки осенних сцен с сильным выделением красного и желтого цветов опадающих листьев.

Черно-белый:

Для съемки черно-белых монохромных изображений.

Сепия:

Для съемки монохромных изображений с оттенком сепии.

Регистрация предпочтительных установок (Окошко стилей):

Выберите шесть окошек стилей (окошки с номерами слева) для регистрации предпочтительных настроек. Затем выберите нужные установки с помощью правой кнопки.

Вы можете вызывать такой же стиль со слегка отличающимися настройками.

Для установки [Контрастность], [Насыщенность] и [Резкость]

[Контрастность], [Насыщенность] и [Резкость] можно отрегулировать для каждого предустановленного стиля изображения, например [Стандартное] и [Пейзаж], и для каждого [Окошко стилей] с возможностью регистрации предпочтительных установок.

Выберите элемент для установки, нажимая правую/левую стороны колесика управления, а затем установите значение с помощью верхней/нижней сторон колесика управления.

Контрастность:

Чем выше выбранное значение, тем сильнее подчеркивается разница между светом и тенью, и тем больше эффект на снимке.

Насыщенность:

Чем выше выбранное значение, тем более насыщенным является цвет. При выборе более низких значений цвет изображения будет ограничен и приглушен.

Резкость:

Регулировка резкости. Чем выше выбранное значение, тем сильнее подчеркиваются контуры, а чем ниже выбранное значение, тем сильнее смягчаются контуры.

Примечание

- [Творческ. стиль] фиксируется в [Стандартное] в следующих случаях:
 - [Интеллект. Авто]
 - [Эффект рисунка] установлен в положение, отличное от [Выкл].
 - [Профиль изображ.] установлен в положение, отличное от [Выкл].

- Если данная функция установлена в [Черно-белый] или [Сепия], регулировка [Насыщенность] невозможна.

5-021-700-12(1) Copyright 2020 Sony Corporation

Цифровой фотоаппарат со сменным объективом
ILCE-7C α7C

Эффект рисунка

Выберите нужный фильтр эффекта для получения более выразительных и художественных снимков.

1 MENU →  1 (Настройки съемки1) → [Эффект рисунка] → нужная установка.

Подробности пунктов меню

 **Выкл:**

Отключение функции [Эффект рисунка].

 **Дешевый фотоапп.:**

Создание мягкого изображения с затененными углами и уменьшенной яркостью.

 **Манипул. с цветом:**

Создание яркого изображения за счет усиления оттенков цветов.

 **Схематизация:**

Создает высококонтрастную, абстрактную картину путем значительного усиления основных цветов или черного и белого цвета.

 **Ретро:**

Создание эффекта старой фотографии с оттенками сепии и менее выраженным контрастом.

 **Мягкие светл. тона:**

Создание изображения с указанной атмосферой: яркое, прозрачное, воздушное, нежное, мягкое.

 **Выделение цвета:**

Создание изображения, которое сохраняет только специфический цвет, а остальные цвета преобразуются в черный и белый цвета.

 **Высоко-контр.Ч/Б:**

Создает высококонтрастное черно-белое изображение.

 **Насыщ. монохром.:**

Создает черно-белое изображение с богатой градацией и воспроизведением деталей.

Совет

- Вы можете выполнить подробные установки для некоторых пунктов с помощью левой/правой сторон колесика управления.

Примечание

- При использовании функции зума, отличной от оптического зума, установка большего масштаба увеличения делает [Дешевый фотоапп.] менее эффективной.
- Если выбрано [Выделение цвета], изображения могут не сохранить выбранный цвет в зависимости от объекта или условий съемки.
- Вы не сможете проверить следующие эффекты на экране режима съемки, поскольку изделие обрабатывает изображение после съемки. Также невозможно снять другой снимок, пока не завершится обработка. Использовать данные эффекты для видеозаписей невозможно.
 - [Насыщ. монохром.]
- В случае [Насыщ. монохром.] затвор срабатывает три раза для одного снимка. Не забывайте о следующем:
 - Используйте данную функцию, когда объект неподвижен или не мигает.
 - Не изменяйте композицию во время съемки.



В случае низкой контрастности сцены или значительного дрожания камеры, или смазывания объекта, получение хороших изображений HDR, возможно, не удастся. Если устройство обнаружит такую ситуацию, на записанном снимке появится индикация  (ошибка эффекта рисунка), информирующая об этой ситуации. При необходимости изменяйте композицию или переснимайте изображение внимательно, чтобы избежать размытия изображения.

- Данная функция недоступна в следующих режимах съемки:
 - [Интеллект. Авто]
- Если [ Формат файла] установлено в [RAW] или [RAW и JPEG], данная функция недоступна.

Цифровой фотоаппарат со сменным объективом
ILCE-7C α7C

Цвет. простран. (фотоснимок)

Способ, с помощью которого цвета представлены с помощью сочетания цифр или диапазона воспроизведения цвета, называется “цветовым пространством”. Вы можете изменить цветовое пространство в зависимости от назначения изображения.

1 MENU →  1 (Настройки съемки1) →  Цвет. простран.] → нужная установка.

Подробности пунктов меню

sRGB:

Это стандартное цветовое пространство цифровой камеры. Используйте [sRGB] во время обычной съемки, например, когда нужно напечатать снимки без каких-либо изменений.

AdobeRGB:

Данное цветовое пространство имеет широкий диапазон воспроизведения цвета. Если большая часть объекта имеет яркий зеленый или красный цвет, эффективным является Adobe RGB. Имя файла записанного изображения начинается с “_”.

Примечание

- [AdobeRGB] предназначено для приложений или принтеров, которые поддерживают управление цветом и опцию цветового пространства DCF2.0. При использовании приложений или принтеров, не поддерживающих Adobe RGB, снимки могут не печататься или не отображаться с правильными цветами.
- При отображении снимков, записанных с помощью [AdobeRGB], на устройствах, не совместимых с Adobe RGB, снимки будут отображаться с низкой насыщенностью.

Цифровой фотоаппарат со сменным объективом
ILCE-7C α7C

Съем. устр.мерц. (фотоснимок)

Обнаружение мерцания/мигания искусственных источников света, например, флуоресцентного освещения, и времени съемки, в течение которого мерцание будет оказывать наименьшее влияние на изображение. Данная функция уменьшает разницу экспозиции и цветового тона, возникающую при мерцании между верхней и нижней частью снимка, полученного при короткой выдержке и во время непрерывной съемки.

1 MENU →  1 (Настройки съемки1) → [ Съем. устр.мерц.] → [Вкл].

2 Нажмите кнопку затвора наполовину, а затем выполните съемку.

- Изделие обнаруживает мерцание при нажатии кнопки затвора наполовину.

Подробности пунктов меню

Выкл:

Не уменьшать влияние, оказываемое мерцанием.





Вкл:

Уменьшать влияние, оказываемое мерцанием. При обнаружении камерой мерцания во время нажатия кнопки затвора наполовину будет отображаться **Flicker** (значок мерцания).

Совет

- При съемке одной и той же сцены с разной выдержкой цветовой тон полученного снимка может отличаться. Если это случится, рекомендуется выполнять съемку в режиме [Приор. выдержки] или [Ручной экспозиция] с фиксированной выдержкой.
- Вы можете выполнять съемку с предотвращением мерцания, нажимая кнопку AF-ON (AF Включен).
- Вы можете выполнять съемку с предотвращением мерцания, нажимая кнопку затвора наполовину или нажимая кнопку AF-ON (AF Включен), даже в режиме ручной фокусировки.

Примечание

- Если вы установите [ Съем. устр.мерц.] в [Вкл], качество изображения прямого просмотра может ухудшиться.
- При установке [ Съем. устр.мерц.] в [Вкл] может незначительно увеличиться задержка спуска затвора. В режиме непрерывной съемки может снизиться скорость съемки или интервалы между снимками могут быть неравномерными.
- Камера обнаруживает мерцание только в том случае, если частота источника света составляет 100 Гц или 120 Гц.
- Камера может не обнаруживать мерцание в зависимости от источника света и условий съемки, например, темного фона.
- Даже при обнаружении камерой мерцания, влияние, оказываемое мерцанием, может быть недостаточно уменьшено в зависимости от источника света или условий съемки. Рекомендуется заранее выполнить пробные снимки.
- [ Съем. устр.мерц.] недоступно при съемке в следующих случаях:
 - Во время съемки с ручной выдержкой
 - [ Бесшум. съемка]
 - Режим видеосъемки
- Цветовой тон полученных снимков может отличаться в зависимости от установки [ Съем. устр.мерц.]

Цифровой фотоаппарат со сменным объективом
ILCE-7C α7C

Спуск б/объектива

Установка возможности спуска затвора без прикрепленного объектива.

1 MENU →  2 (Настройки съемки2) → [Спуск б/объектива] → нужная установка.

Подробности пунктов меню

Вкл:

Спуск затвора без прикрепленного объектива происходит. Выберите [Вкл] в случае прикрепления изделия к астрономическому телескопу и т.п.

Выкл:

Спуск затвора без прикрепленного объектива не происходит.

Примечание

- Корректного экспозамера достичь невозможно при использовании объективов, не обеспечивающих контактов подсоединения объектива, как, например, объектив астрономического телескопа. В таких случаях отрегулируйте экспозицию вручную, проверяя ее на записанном снимке.

Цифровой фотоаппарат со сменным объективом
ILCE-7C α7C

Спуск без карты

Установка возможности спуска затвора, если карта памяти не вставлена.

① MENU →  2 (Настройки съемки2) → [Спуск без карты] → нужная установка.

Подробности пунктов меню

Вкл:

Спускать затвор, даже если карта памяти не вставлена.

Выкл:

Не спускать затвор, если карта памяти не вставлена.



Примечание

- Если карта памяти не вставлена, полученные снимки не будут сохранены.
- Установкой по умолчанию является [Вкл]. Рекомендуется выбрать [Выкл] перед реальной съемкой.

Цифровой фотоаппарат со сменным объективом
ILCE-7C α7C

Бесшум. съемка (фотоснимок)

Вы можете выполнять съемку без звука затвора.

1 MENU →  2 (Настройки съемки2) → [ Бесшум. съемка] → нужная установка.

Подробности пунктов меню











Вкл:

Вы можете выполнять съемку без звука затвора.

Выкл:

[ Бесшум. съемка] отключена.

Примечание

- Используйте функцию [ Бесшум. съемка] под свою ответственность, не нарушая при этом прав на неприкосновенность частной жизни и портретной съемки объекта.
- Даже если [ Бесшум. съемка] установлена в [Вкл], абсолютно бесшумной она не будет.
- Даже если [ Бесшум. съемка] установлена в [Вкл], будет слышен звук срабатывания диафрагмы и фокусировки.
- При фотосъемке с помощью функции [ Бесшум. съемка] с низкой чувствительностью ISO, если вы наводите камеру на очень яркий источник света, области с высокой яркостью изображения на мониторе могут записываться в более темных тонах.
- Если питание выключено, в редких случаях может раздаваться звуковой сигнал затвора. Это не является неисправностью.
- Может произойти искажение изображения, вызванное движением объекта или камеры. Искажение может стать более заметным при установке [ Тип файла RAW] в [Несжато]. Для уменьшения искажений установите [ Формат файла] в [JPEG]. Если вы хотите снимать изображения в формате RAW с меньшим искажением, установите [Режим протяжки] в [Непрерыв. Съемка] и [ Тип файла RAW] в [Сжато].
- При съемке молнии или мерцающих огней, например света вспышки от других камер или флуоресцентного освещения, на снимке может иметь место эффект полос.
- Если вы хотите отключить звуковой сигнал, который раздается при фокусировке объекта или срабатывании таймера самозапуска, установите [Звуковые сигн.] в [Выкл].
- Даже если [ Бесшум. съемка] установлено в [Вкл], звук затвора может раздаваться при следующих условиях:
 - При регистрации стандартного белого цвета для пользовательского баланса белого
 - Если лица были зарегистрированы с помощью [Регистрация лиц]
- Вы не можете выбрать [ Бесшум. съемка], если диск режимов установлен в положение, отличное от P/A/S/M.
- Если [ Бесшум. съемка] установлена в [Вкл], следующие функции недоступны:
 - Съемка со вспышкой
 - Авто HDR
 - Эффект рисунка
 -  ШП длит. экспоз.
 - Съемка BULB
- После включения камеры время, когда можно начать запись, продлевается приблизительно на 0,5 секунды.



Цифровой фотоаппарат со сменным объективом
ILCE-7C α7C

SteadyShot

Установка необходимости использования функции SteadyShot.

1 MENU →  2 (Настройки съемки2) → [SteadyShot] → нужная установка.

Подробности пунктов меню

Вкл:

Используется [SteadyShot].

Выкл:

Не используется [SteadyShot].

При использовании штатива и т.п. рекомендуется установить [Выкл].

Совет

- Если вы собираетесь использовать функцию стабилизации изображения приложения смартфона Movie Edit add-on, установите [SteadyShot] в [Выкл] на камере.

Цифровой фотоаппарат со сменным объективом
ILCE-7C α7C

Настройки SteadyS.

Вы можете выполнять съемку с соответствующей установкой SteadyShot для прикрепленного объектива.

- 1 MENU →  2 (Настройки съемки2) → [SteadyShot] → [Вкл].
- 2 [Настройки SteadyS.] → [Регулиров. SteadyS.] → нужная установка.

Подробности пунктов меню

Авто:

Автоматически выполняется функция SteadyShot в соответствии с информацией, полученной от прикрепленного объектива.



Ручной:

Функция SteadyShot выполняется в соответствии с фокусным расстоянием, установленным с помощью [Фок. расст. SteadyS.]. (8mm-1000mm)

- Проверьте метку фокусного расстояния и установите фокусное расстояние.



Примечание

- Функция SteadyShot может оптимально не работать сразу после включения питания, сразу после наведения камеры на объект или при нажатии кнопки затвора до упора без предварительного нажатия ее наполовину.
- При использовании штатива и т.п. обязательно отключите функцию SteadyShot, поскольку это может привести к любой неисправности во время съемки.
- [Настройки SteadyS.] будет недоступно при установке MENU →  2 (Настройки съемки2) → [SteadyShot] в [Выкл].
- Если получение камерой информации о фокусном расстоянии от объектива невозможно, функция SteadyShot не будет работать надлежащим образом. Установите [Регулиров. SteadyS.] в [Ручной] и установите [Фок. расст. SteadyS.] в соответствии с используемым объективом. Установленное в данный момент значение SteadyShot фокусного расстояния появится рядом с  (значок дрожания камеры).
- При использовании объектива SEL16F28 (продается отдельно) с телеконвертером и т.п., установите [Регулиров. SteadyS.] в [Ручной] и установите фокусное расстояние.
- Если [SteadyShot] установлено в [Вкл]/[Выкл], установки SteadyShot камеры и объектива будут переключаться одновременно.
- Если прикреплен объектив, оснащенный переключателем SteadyShot, установки можно изменять только с помощью данного переключателя на объективе. Переключение установок с помощью камеры невозможно.

См. также

- [SteadyShot](#)

Цифровой фотоаппарат со сменным объективом
ILCE-7C α7C

Коррекц. объектива

Компенсация затемнения в углах экрана или искажения экрана, или уменьшение изменения цвета по углам экрана, вызванного определенными характеристиками объектива.

1 MENU →  1 (Настройки съемки1) → [Коррекц. объектива] → нужная установка.

Подробности пунктов меню

Коррекц. затемнения:

Установка необходимости автоматической коррекции затемнения в углах экрана. ([Авто]/[Выкл])

Корр. хром. аберр.:

Установка необходимости автоматического уменьшения искажения цвета в углах экрана. ([Авто]/[Выкл])

Коррек. дисторсии:

Установка необходимости автоматической компенсации искажения экрана. ([Авто]/[Выкл])



Примечание

- Данная функция доступна только при использовании объективов, совместимых с автоматической коррекцией.
- Затемнение в углах экрана может быть не устранено с помощью [Коррекц. затемнения] в зависимости от типа объектива.
- В зависимости от прикрепленного объектива, [Коррек. дисторсии] будет зафиксирована на [Авто] и вы не сможете выбрать [Выкл].

Цифровой фотоаппарат со сменным объективом
ILCE-7C α7C

ШП длит. экспоз. (фотоснимок)

Если установить выдержку на 1 секунд(ы) или больше (съемка с длительной экспозицией), будет включено шумоподавление на время, в течение которого открыт затвор. При включении функции будет уменьшена зернистость, характерная для длительной экспозиции.

1 MENU →  1 (Настройки съемки1) → [ ШП длит. экспоз.] → нужная установка.

Подробности пунктов меню



Вкл:

Включение шумоподавления в течение такого же времени, в течение которого открыт затвор. Во время выполнения шумоподавления появится сообщение, и съемка следующего снимка будет невозможна. Выберите эту опцию для установки приоритета качества изображения.

Выкл:

Шумоподавление не включается. Выберите эту опцию для установки приоритета времени съемки.



Примечание

- Шумоподавление может быть не активировано, даже если [ ШП длит. экспоз.] установлено в [Вкл], в следующих случаях:
 - [Режим протяжки] установлено в [Непрерыв. Съемка] или [Непрер. брекетинг].
- [ ШП длит. экспоз.] невозможно установить в [Выкл] в следующих режимах съемки:
 - [Интеллект. Авто]
- В зависимости от условий съемки шумоподавление камерой может не выполняться, даже если выдержка составляет 1 секунд(ы) или больше.

Цифровой фотоаппарат со сменным объективом
ILCE-7C α7C

ШП высокого ISO (фотоснимок)

Во время съемки с высокой чувствительностью ISO изделие выполняет подавление шума, который становится более заметен в случае высокой чувствительности изделия.

① MENU →  1 (Настройки съемки1) →  ШП высокого ISO → нужная установка.

Подробности пунктов меню

Нормальная:

Включение обычного эффекта шумоподавления при высоком значении ISO.





Низкий:

Включение умеренного эффекта шумоподавления при высоком значении ISO.

Выкл:

Шумоподавление при высоком значении ISO не активируется. Выберите эту опцию для установки приоритета времени съемки.

Примечание

-  ШП высокого ISO фиксируется в [Нормальная] в следующих режимах съемки:
 - [Интеллект. Авто]
- Если  Формат файла установлено в [RAW], данная функция недоступна.
-  ШП высокого ISO не работает для изображений RAW, если  Формат файла установлено в [RAW и JPEG].

Цифровой фотоаппарат со сменным объективом
ILCE-7C α7C

Приор. зарегис.лиц

Установка того, нужно ли фокусироваться с более высоким приоритетом на лицах, зарегистрированных с помощью [Регистрация лиц].

1 MENU →  1 (Настройки съемки1) → [Приор. зарегис.лиц] → нужная установка.

Подробности пунктов меню

Вкл:

Фокусировка с более высоким приоритетом на лицах, зарегистрированных с помощью [Регистрация лиц].

Выкл:

Фокусировка без присвоения более высокого приоритета зарегистрированным лицам.

Совет

- Для использования функции [Приор. зарегис.лиц] выполните следующие установки.
 - [Приор. лиц/глаз AF] в [Наст. AF лицо/глаз]: [Вкл]
 - [Распознав. объекта] в [Наст. AF лицо/глаз]: [Человек]

См. также

- [Фокусировка на глазах \(Наст. AF лицо/глаз\)](#)
- [Регистрация лиц \(Новая регистрация\)](#)
- [Регистрация лиц \(Изменение приоритета\)](#)

Цифровой фотоаппарат со сменным объективом
ILCE-7C α7C

Регистрация лиц (Новая регистрация)

Если лица были заранее зарегистрированы, изделие может фокусироваться на зарегистрированном лице в качестве приоритетного.

- 1 MENU →  1 (Настройки съемки1) → [Регистрация лиц] → [Новая регистрация].
- 2 Совместите контр рамку с лицом, которое нужно зарегистрировать, и нажмите кнопку затвора.
- 3 После появления подтверждающего сообщения выберите [Ввод].

Примечание

- Можно зарегистрировать до восьми лиц людей.
- Выполните снимок лица спереди в ярко освещенном месте. Лицо может быть не зарегистрировано правильно, если оно закрыто шляпой, маской, солнцезащитными очками и т.п.

См. также

- [Приор. зарегис.лиц](#)

Цифровой фотоаппарат со сменным объективом
ILCE-7C α7C

Регистрация лиц (Изменение приоритета)

При регистрации нескольких лиц для получения приоритета приоритет получит лицо, зарегистрированное первым. Вы можете изменить порядок приоритета.

- 1 MENU →  1 (Настройки съемки1) → [Регистрация лиц] → [Изменение приоритета].
 - 2 Выберите лицо для изменения порядка приоритета.
 - 3 Выберите место назначения.
-

См. также

- [Приор. зарегис.лиц](#)

Цифровой фотоаппарат со сменным объективом
ILCE-7C α7C

Регистрация лиц (Удалить)

Удаление зарегистрированного лица.

1 MENU →  1 (Настройки съемки1) → [Регистрация лиц] → [Удалить].

Если выбрано [Удалить все], можно удалить все зарегистрированные лица.

Примечание

- Даже в случае выполнения команды [Удалить] данные для зарегистрированного лица останутся в изделии. Для удаления из изделия данных для зарегистрированных лиц выберите [Удалить все].

Цифровой фотоаппарат со сменным объективом
ILCE-7C α7C

Использование вспышки (продается отдельно)

В условиях недостаточного освещения используйте вспышку для освещения объекта во время съемки. Также используйте вспышку для предотвращения дрожания камеры.

Подробные сведения о вспышке приведены в инструкции по эксплуатации вспышки.

1 Прикрепите вспышку (продается отдельно) к изделию.

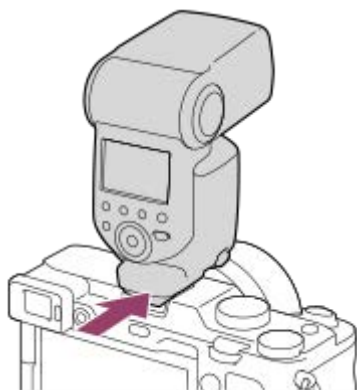

2 Выполняйте вспышку после ее включения и полной зарядки.

- ⚡ (Значок зарядки вспышки) мигает: идет зарядка
- ⚡ (Значок зарядки вспышки) горит: зарядка завершена
- Доступные режимы вспышки зависят от режима съемки и функции.

Примечание

- В случае прикрепления светозащитной крышки объектива свет вспышки может быть перекрыт, а нижняя часть записанного снимка может быть затенена. Снимите светозащитную крышку объектива.
- При использовании вспышки стойте на расстоянии 1 м или более от объекта.
- Вы не можете использовать вспышку во время видеозаписи. (Вы можете использовать светодиодную подсветку при использовании вспышки (продается отдельно) со светодиодной подсветкой.)
- Перед прикреплением/снятием аксессуара, например, вспышки на/с многоинтерфейсного разъема, сначала выключите изделие. В случае прикрепления аксессуара также убедитесь, что аксессуар надежно прикреплен к изделию.
- Не используйте многоинтерфейсный разъем с имеющимися в продаже вспышками, использующими напряжение 250 В и более или с обратной полярностью камеры. Это может привести к неисправности.
- В зависимости от условий съемки, когда съемка выполняется со вспышкой при увеличении, установленном в положение W, на экране может появиться тень от объектива. В этом случае увеличьте расстояние до объекта или установите увеличение в положение T и выполните съемку со вспышкой еще раз.
- В зависимости от объектива углы записанного снимка могут быть затемнены.
- Для получения подробных сведений о совместимых аксессуарах для многоинтерфейсного разъема посетите веб-сайт Sony или обратитесь за консультацией к дилеру Sony или в местный уполномоченный сервисный центр Sony.

См. также

- [Режим вспышки](#)
- [Беспров. вспышка](#)

5-021-700-12(1) Copyright 2020 Sony Corporation

Цифровой фотоаппарат со сменным объективом
ILCE-7C α7C

Ум.эфф.кр.глаз

При использовании вспышки она сработает два или более раз перед съемкой для уменьшения эффекта красных глаз.

1 MENU →  1 (Настройки съемки1) → [Ум.эфф.кр.глаз] → нужная установка.

Подробности пунктов меню

Вкл:

Вспышка срабатывает всегда для уменьшения эффекта красных глаз.

Выкл:

Не используется уменьшение эффекта красных глаз.

Примечание

- Уменьшение эффекта красных глаз может не обеспечить желаемых результатов. Это зависит от индивидуальных отличий и условий, таких, как расстояние до человека или от того, смотрел ли он или нет в объектив во время предварительного срабатывания вспышки.

Цифровой фотоаппарат со сменным объективом
ILCE-7C α7C

Режим вспышки

Вы можете установить режим вспышки.

1 MENU →  1 (Настройки съемки1) → [Режим вспышки] → нужная установка.

Подробности пунктов меню

Вспышка выкл:

Вспышка не срабатывает.

АвтоAUTO Вспышка:

Вспышка срабатывает в условиях недостаточного освещения или во время съемки против яркого света.

Зпол. вспыш.:

Вспышка срабатывает каждый раз при спуске затвора.

Медл. синхр.:

Вспышка срабатывает каждый раз при спуске затвора. Съемка в режиме медленной синхронизации позволяет получить четкое изображение как снимаемого объекта, так и фона за счет удлинения выдержки затвора.

Син.зад.штор.:

Вспышка срабатывает каждый раз при спуске затвора непосредственно перед завершением экспозиции. Съемка в режиме синхронизации задней шторки позволяет получать естественное изображение следа движущегося объекта, например, движущегося автомобиля или идущего человека.

Примечание

- Установки по умолчанию зависят от режима съемки.
- В зависимости от режима съемки некоторые установки [Режим вспышки] будут недоступны.

См. также

- [Использование вспышки \(продается отдельно\)](#)
- [Беспров. вспышка](#)

Цифровой фотоаппарат со сменным объективом
ILCE-7C α7C

Кор.эксп.вспыш.

Регулируется количество света вспышки в диапазоне от $-3,0$ EV до $+3,0$ EV. Коррекция экспозиции вспышки изменяет только яркость света вспышки. Коррекция экспозиции изменяет яркость света вспышки совместно с изменением выдержки и диафрагмы.

1 MENU →  1 (Настройки съемки1) → [Кор.эксп.вспыш.] → нужная установка.

- Выбор более высоких значений (сторона +) делает уровень мощности вспышки выше, а выбор более низких значений (сторона -) делает уровень мощности вспышки ниже.

Примечание

- [Кор.эксп.вспыш.] не работает, если режим съемки установлен в следующие режимы:
 - [Интеллект. Авто]
- Эффект повышения мощности вспышки (сторона +) может оказаться незаметным из-за ограниченной доступной яркости света вспышки, если объект находится за пределами максимального диапазона вспышки. Если объект находится слишком близко, эффект понижения мощности (сторона -) может быть незаметен.
- Если прикрепить фильтр нейтральной плотности к объективу или прикрепить диффузор или цветной фильтр к вспышке, надлежащая экспозиция, возможно, не будет достигнута, и изображения могут быть затемнены. В этом случае отрегулируйте [Кор.эксп.вспыш.] до нужного значения.

См. также



- [Использование вспышки \(продается отдельно\)](#)

Цифровой фотоаппарат со сменным объективом
ILCE-7C α7C

Блокировка FEL

Уровень вспышки автоматически регулируется таким образом, что объект получает оптимальную экспозицию во время съемки со вспышкой в обычном режиме. Вы можете также предварительно установить уровень вспышки.

FEL: Уровень экспозиции вспышки

1 MENU →  2 (Настройки съемки2) → [ Польз. клав.] → нужная кнопка, затем назначьте функцию [Перекл. блок. FEL] кнопке.

2 Отцентрируйте объект для блокировки FEL и отрегулируйте фокус.



3 Нажмите кнопку, на которую зарегистрировано [Перекл. блок. FEL], и установите яркость вспышки.

- Мигает предварительная вспышка.
- Загорится значок  (Блокировка FEL).

4 Отрегулируйте композицию и выполните съемку.



- Если вы хотите снять блокировку FEL, нажмите кнопку, на которую зарегистрировано [Перекл. блок. FEL], еще раз.

Совет

- Путем установки [Удерж. блокир. FEL] вы можете удерживать установку до тех пор, пока кнопка будет нажата. Также путем установки [Удерж. блок.FEL/AEL] и [Перекл. бл.FEL/AEL] вы можете выполнять съемку с блокировкой AE в следующих случаях.
 - Если [Режим вспышки] установлено в [Вспышка выкл] или [Автовспышка].
 - Если вспышка не срабатывает.
 - При использовании внешней вспышки, которая установлена в режим ручной вспышки.

Примечание

- Если вспышка не прикреплена, установить блокировку FEL невозможно.
- Если прикреплена вспышка, которая не поддерживает блокировку FEL, появится сообщение об ошибке.
- Если обе блокировки AE и FEL заблокированы, загорится  (значок блокировки AE/блокировки FEL).

См. также

- [Назначение часто используемых функций кнопок \(Польз. клав.\)](#)

Цифровой фотоаппарат со сменным объективом
ILCE-7C α7C

Настр. внеш.вспыш.

Вы можете задать конфигурацию настроек вспышки (продается отдельно), прикрепленной к камере, с помощью монитора и колесика управления камеры.

Перед использованием данной функции обновите программное обеспечение вспышки до последней версии. Подробнее о функциях вспышки см. в инструкции по эксплуатации вспышки.

- 1 Прикрепите вспышку (продается отдельно) к многоинтерфейсному разъему камеры, а затем включите камеру и вспышку.
- 2 MENU →  1 (Настройки съемки1) → [Настр. внеш.вспыш.] → нужный пункт установки.
- 3 Задайте конфигурацию настройки с помощью колесика управления камеры.

Подробности пунктов меню

Наст.сраб.внеш.всп.:

Позволяет задать конфигурацию настроек, относящихся к срабатыванию вспышки, например режим вспышки, уровень вспышки и т.п.

Пол.наст. внеш.всп.:

Позволяет задать конфигурацию других настроек вспышки, беспроводных настроек и настроек устройства вспышки.

Совет

- Если заранее назначить функцию [Наст.сраб.внеш.всп.] клавише, выбрав MENU →  2 (Настройки съемки2) → [Польз. клав.], можно вызывать экран [Наст.сраб.внеш.всп.] простым нажатием этой клавиши.
- Вы можете регулировать настройки, управляя вспышкой даже при использовании [Настр. внеш.вспыш.].
- Вы также можете задать конфигурацию настроек для беспроводного устройства радиуправления (продается отдельно), прикрепленного к камере.

Примечание

- Вы можете использовать [Настр. внеш.вспыш.] только чтобы задать конфигурацию настроек вспышки (продается отдельно) или беспроводного устройства радиуправления (продается отдельно), которые произведены Sony и прикреплены к многоинтерфейсному разъему камеры.
- Вы можете использовать [Настр. внеш.вспыш.] только в случае прикрепления вспышки непосредственно к камере. Вы не можете использовать эту функцию при съемке с помощью выносной вспышки, подключенной с помощью кабеля.
- Только некоторые из функций прикрепленной вспышки доступны для настройки с помощью [Настр. внеш.вспыш.]. Вы не можете выполнять сопряжение с другими вспышками, переустановку вспышки, инициализацию вспышки и т.п. с помощью [Настр. внеш.вспыш.].
- [Настр. внеш.вспыш.] недоступна при следующих условиях:
 - Если вспышка не прикреплена к камере
 - Если прикреплена вспышка, которая не поддерживает [Настр. внеш.вспыш.]
 - Если диск режимов установлен в  (Видео) или **S&Q** (Замедл.&уск.воспр.), или во время видеосъемки

Также [Настр. внеш.вспыш.] может быть недоступна в зависимости от состояния вспышки.



- Подробнее о вспышках и беспроводных устройствах радиуправления, совместимых с данной функцией, см. на следующей странице поддержки.
<https://www.sony.net/dics/7c/>

5-021-700-12(1) Copyright 2020 Sony Corporation

Цифровой фотоаппарат со сменным объективом
ILCE-7C α7C

Беспров. вспышка

Существует два способа для съемки с беспроводной вспышкой: съемка со вспышкой с управлением световым сигналом, при которой в качестве сигнальной вспышки используется свет вспышки, прикрепленной к камере, и съемка с радиуправляемой вспышкой, при которой используется беспроводная связь. Для выполнения съемки с радиуправляемой вспышкой используйте совместимую вспышку или беспроводное устройство радиуправления (продается отдельно). Подробные сведения об установке для каждого из способов приведены в инструкции по эксплуатации вспышки или беспроводного устройства радиуправления.

- 1 MENU →  1 (Настройки съемки1) → [Беспров. вспышка] → [Вкл].**
- 2 Снимите с камеры крышку разъема, а затем прикрепите вспышку или беспроводное устройство радиуправления.**
 - При выполнении съемки с беспроводной вспышкой с управлением световым сигналом установите прикрепленную вспышку в качестве контроллера.
При выполнении съемки с прикрепленной радиуправляемой беспроводной вспышкой установите прикрепленную вспышку в качестве контроллера.
- 3 Настройте внешнюю вспышку, установленную в беспроводной режим, или прикрепленную к беспроводному радиоприемнику (продается отдельно).**
 - Вы можете выполнить пробную вспышку, назначив функцию [Беспр. тест. вспыш.] пользовательской клавише с помощью [ Польз. клав.], а затем нажав эту клавишу.

Подробности пунктов меню

Выкл:

Функция беспроводной вспышки не используется.

Вкл:

Используется функция беспроводной вспышки для подсветки с помощью внешней вспышки или вспышек на расстоянии от камеры.

Примечание

- Внешняя вспышка может сработать после получения светового сигнала от вспышки, используемой в качестве контроллера на другой камере. Если это произойдет, измените канал вспышки. Подробные сведения об изменении канала приведены в инструкции по эксплуатации вспышки.
- Для получения информации о вспышке, совместимой со съемкой с беспроводной вспышкой, посетите веб-сайт Sony или обратитесь за консультацией к дилеру Sony или в местный уполномоченный сервисный центр Sony.

См. также

- [Назначение часто используемых функций кнопкам \(Польз. клав.\)](#)

Цифровой фотоаппарат со сменным объективом
ILCE-7C α7C

Видеосъемка

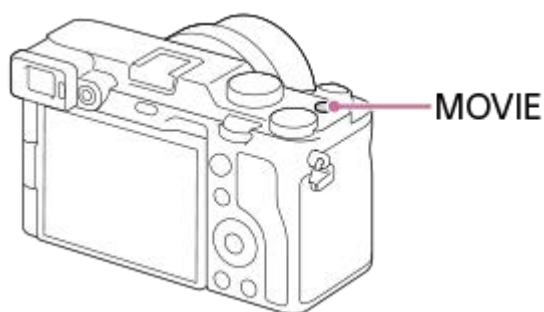

Вы можете выполнять видеозапись, нажимая кнопку MOVIE (Видео).

1 Нажмите кнопку MOVIE для начала записи.









2 Нажмите кнопку MOVIE еще раз для остановки записи.

Совет

- Вы можете назначить функцию пуска/остановки видеозаписи предпочитаемой клавише. MENU →  (Настройки съемки2) → [ Польз. клав.] → установите [Видеосъемка] предпочитаемой клавише.
- При необходимости задания области фокусировки, установите область с помощью [Область фокусир.].
- Для удерживания фокуса на лице составьте композицию таким образом, чтобы рамка фокусировки и рамка распознавания лица совмещались, или установите [Область фокусир.] в [Широкая].
- Вы можете быстро выполнить фокусировку во время видеозаписи путем нажатия кнопки затвора наполовину. (Звук срабатывания автоматической фокусировки может быть записан в некоторых случаях.)
- Для настройки нужных значений выдержки и диафрагмы установите режим съемки  (Видео) и выберите нужный режим экспозиции.
- К видеосъемке применяются следующие установки для фотосъемки:
 - Баланс белого
 - Творческ. стиль
 - Режим измер.
 - Приор. лиц/глаз AF
 - Приор.лиц в м/изм
 - Опт.Д-диап.
 - Коррекц. объектива
- Во время видеосъемки вы можете изменять установки для чувствительности ISO, коррекции экспозиции и области фокусировки.
- Во время видеосъемки доступны значения ISO между ISO 100 и ISO 102400. Если установленное значение ISO больше, чем ISO 102400, произойдет автоматическое переключение установки на ISO 102400. После завершения видеозаписи значение ISO вернется к исходной установке.
- В режиме видеосъемки чувствительность ISO можно выбирать от ISO 100 до ISO 102400. Если установленное значение ISO меньше, чем ISO 100, произойдет автоматическое переключение установки на ISO 100. После завершения видеозаписи значение ISO вернется к исходной установке.
- Во время видеосъемки записанное изображение может выводиться без отображения информации о съемке путем установки [Показ инф. о HDMI] в [Выключить].

Примечание

- Во время видеозаписи может записываться звук работы объектива и изделия.
Вы можете выключить звук путем выбора MENU → 2 (Настройки съемки2) → [Запись звука] → [Выкл].
- Во время съемки может быть записан звук петель плечевого ремня (треугольная петля) в зависимости от ситуации использования.
- Для предотвращения записи звука работы кольца зуммирования во время видеозаписи с использованием объектива с приводным зумом рекомендуется во время видеозаписи пользоваться рычажком зуммирования. Перемещая рычажок зуммирования, слегка приложите палец на рычажок и управляйте им без щелчков.
- После съемки отображается значок, указывающий, что данные записываются. Не извлекайте карту памяти в то время, когда отображается значок.
- При выполнении непрерывной видеосъемки имеет место повышение температуры камеры, и вы можете почувствовать, что камера нагрелась. Это не является неисправностью. Также может появляться, [Камера перегрелась. Позвольте камере остыть.]. В таких случаях выключите питание, дайте камере остыть и подождите, пока она будет снова готова к съемке.
- Появление  (значок предупреждения о перегреве) означает, что температура камеры повысилась. Выключите питание, дайте камере остыть и подождите, пока она будет снова готова к съемке.
- Что касается времени непрерывной видеосъемки, см. “Доступное время видеозаписи”. По завершении видеозаписи можно записать еще одно видео, нажав кнопку MOVIE еще раз. Запись может остановиться для защиты изделия в зависимости от температуры изделия или аккумулятора.
- Если диск режимов установлен в  (Видео) или **S&Q** (Замедл.&уск.воспр.), или если выполняется видеосъемка, вы не сможете выбрать [Отслеживание] для [Область фокусир.].
- При видеосъемке в режиме [Программное авто] значение диафрагмы и выдержки будет установлено автоматически и его невозможно будет изменить. По этой причине выдержка может стать короче в условиях яркого освещения, и запись движения объекта может не выглядеть плавной. Плавную запись движения объекта можно выполнить путем изменения режима экспозиции и регулировки значения диафрагмы и выдержки.
- В режиме видеосъемки невозможно установить следующие настройки в [Эффект рисунка]. Во время начала видеозаписи будет временно установлено [Выкл].
 - Насыщ. монохром.
- Функция распознавания лиц / функция распознавания глаз недоступна в следующих случаях.
 - [ Формат файла] установлен в [XAVC S 4K], [ Параметры зап.] установлено в [30р 100M]/[25р 100M] или [30р 60M]/[25р 60M] и [ Выб. вывода 4K] установлен в [Карта пам.+HDMI]
- Если направить камеру на источник очень яркого света во время видеосъемки с низкой чувствительностью ISO, ярко освещенная область изображения может быть записана как черная область.
- Если режим просмотра монитора установлен в [Для в/искателя], во время начала видеозаписи режим просмотра переключится в [Показ. всю инф.].

См. также

- [Видео с затвором](#)
- [Формат файла \(видео\)](#)
- [Доступное время видеозаписи](#)
- [Назначение часто используемых функций кнопкам \(Польз. клав.\)](#)
- [Область фокусир.](#)

Цифровой фотоаппарат со сменным объективом
ILCE-7C α7C

Видео с затвором

Вы можете начинать или останавливать видеозапись, нажимая кнопку затвора, которая больше и удобнее для нажатия, чем кнопка MOVIE (Видео).

1 MENU →  2 (Настройки съемки2) → [Видео с затвором] → нужная установка.

Подробности пунктов меню

Включено:

Позволяет выполнять видеозапись с помощью кнопки затвора, если режим съемки установлен в [Видео] или [Замедл.&уск.воспр.].

Выключено:

Отключение записи видео с помощью кнопки затвора.

Совет

- Если [Видео с затвором] установлено в [Включено], вы по-прежнему сможете начинать или останавливать видеозапись, нажимая кнопку MOVIE.
- Если [Видео с затвором] установлено в [Включено], вы сможете использовать кнопку затвора для пуска или остановки видеозаписи на внешнем устройстве записи/воспроизведения с помощью [ Управление REC].

Примечание

- Если [Видео с затвором] установлено в [Включено], вы не сможете фокусироваться, нажимая кнопку затвора наполовину во время видеозаписи.

См. также

- [Видеосъемка](#)

Цифровой фотоаппарат со сменным объективом
ILCE-7C α7C

Форматы видеозаписи

Следующие форматы видеозаписи доступны с данной камерой.

Что такое XAVC S?

Запись видео с высоким разрешением, например, 4K, путем преобразования их в видеозапись MP4 с помощью кодека MPEG-4 AVC/H.264. MPEG-4 AVC/H.264 позволяет сжимать изображения с большей эффективностью. Вы можете записывать высококачественные изображения при одновременном уменьшении объема данных.

Формат записи XAVC S

XAVC S 4K:

Битрейт: приближ. 100 Мбит/сек или приближ. 60 Мбит/сек

Видеозапись с разрешением 4K (3840×2160).

XAVC S HD:

Битрейт: приближ. 100 Мбит/сек, приближ. 60 Мбит/сек, приближ. 50 Мбит/сек, приближ. 25 Мбит/сек или приближ. 16 Мбит/сек

- Скорость передачи битов представляет собой объем данных, обработанных в течение заданного промежутка времени.



См. также

- [Формат файла \(видео\)](#)
- [Параметры зап. \(видео\)](#)

Цифровой фотоаппарат со сменным объективом
ILCE-7C α7C

Формат файла (видео)

Выбор формата файла видео.

① MENU →  2 (Настройки съемки2) → [ Формат файла] → нужная установка.

Подробности пунктов меню

XAVC S 4K:

Видеозапись с разрешением 4K (3840×2160).



XAVC S HD:

Видеозапись с разрешением HD (1920×1080).

Цифровой фотоаппарат со сменным объективом
ILCE-7C α7C

Параметры зап. (видео)

Выбор частоты кадров и битрейта для видеозаписи.

1 MENU →  2 (Настройки съемки2) →  Параметры зап.] → нужная установка.

- Чем выше скорость передачи данных, тем выше качество изображения.

Подробности пунктов меню

Если  Формат файла] установлен в [XAVC S 4K]

 Параметры зап.	Битрейт	Описание
30p 100M/ 25p 100M	Приблиз. 100 Мбит/сек	Видеозаписи 3840×2160 (30p/25p).
30p 60M/ 25p 60M	Приблиз. 60 Мбит/сек	Видеозаписи 3840×2160 (30p/25p).
24p 100M *	Приблиз. 100 Мбит/сек	Видеозаписи 3840×2160 (24p).
24p 60M *	Приблиз. 60 Мбит/сек	Видеозаписи 3840×2160 (24p).

* Только, если [Перекл. NTSC/PAL] установлен в NTSC



Если  Формат файла] установлен в [XAVC S HD]

 Параметры зап.	Битрейт	Описание
60p 50M/50p 50M	Приблиз. 50 Мбит/ сек	Видеозаписи 1920×1080 (60p/50p).
60p 25M/50p 25M	Приблиз. 25 Мбит/ сек	Видеозаписи 1920×1080 (60p/50p).
30p 50M/25p 50M	Приблиз. 50 Мбит/ сек	Видеозаписи 1920×1080 (30p/25p).
30p 16M/25p 16M	Приблиз. 16 Мбит/ сек	Видеозаписи 1920×1080 (30p/25p).
24p 50M *	Приблиз. 50 Мбит/ сек	Видеозаписи 1920×1080 (24p).

 Параметры зап.	Битрейт	Описание
120p 100M/100p 100M	Приблиз. 100 Мбит/ сек	Видеозаписи с высокой скоростью 1920×1080 (120p/100p). Вы можете записывать видео с частотой 120 кадров в секунду или 100 кадров в секунду. <ul style="list-style-type: none"> ● Вы можете создавать видеозаписи с более плавным замедленным движением с помощью совместимых устройств для редактирования.
120p 60M/100p 60M	Приблиз. 60 Мбит/ сек	Видеозаписи с высокой скоростью 1920×1080 (120p/100p). Вы можете записывать видео с частотой 120 кадров в секунду или 100 кадров в секунду. <ul style="list-style-type: none"> ● Вы можете создавать видеозаписи с более плавным замедленным движением с помощью совместимых устройств для редактирования.

* Только, если [Перекл. NTSC/PAL] установлен в NTSC

Примечание

- Частоты кадров при записи указаны как ближайшие целочисленные значения. В действительности частоты кадров соответствуют следующим значениям:
24p: 23,98 кадра в секунду, 30p: 29,97 кадра в секунду, 60p: 59,94 кадра в секунду и 120p: 119,88 кадра в секунду.
- Выбрать [120p]/[100p] для следующих установок невозможно.
 - [Интеллект. Авто]
- При полнокадровой съемке угол обзора будет меньше в следующих случаях:
 - Если [ Формат файла] установлен в [XAVC S 4K] и [ Параметры зап.] установлены в [30p]

См. также



- [APS-C/Super 35mm](#)

Цифровой фотоаппарат со сменным объективом
ILCE-7C α7C

Замед.&уск.наст.

Вы можете записать момент, который невозможно зафиксировать невооруженным глазом (замедленная запись) или записать продолжительное явление в виде сжатого видео (ускоренная запись). Например, вы можете записать яркую спортивную сцену, момент начала полета птицы, распускающийся цветок и изменяющийся вид облаков или звездное небо.

Видео будет записано в формате XAVC S HD. Звук не будет записан.

- 1 Установите диск режимов в положение **S&Q** (Замедл.&уск.воспр.).
- 2 Выберите **MENU** →  2 (Настройки съемки2) → [**S&Q** Режим экспозиц.] → и выберите нужную установку замедленной/ускоренной съемки (**S&Q** Програм. авто, **S&Q** Приорит. диафр., **S&Q** Приор. выдерж. или **S&Q** Ручн. экспозиц.).
- 3 Выберите **MENU** →  2 (Настройки съемки2) → [**S&Q** Замед.&уск.наст.] и выберите нужные установки для [**S&Q** Параметры зап.] и [**S&Q** Частота кадров].
- 4 Нажмите кнопку **MOVIE** (видео) для начала записи.
 - Нажмите кнопку **MOVIE** еще раз для остановки записи.

Подробности пунктов меню

S&Q Параметры зап.:

Выбор частоты кадров видеозаписи.

S&Q Частота кадров:

Выбор частоты кадров съемки.

Скорость воспроизведения

Скорость воспроизведения будет отличаться как показано ниже в зависимости от назначенных [**S&Q** Параметры зап.] и [**S&Q** Частота кадров].

Если [Перекл. NTSC/PAL] установлен в NTSC

S&Q Частота кадров	S&Q Параметры зап.: 24р	S&Q Параметры зап.: 30р	S&Q Параметры зап.: 60р
120fps	в 5 раз медленнее	в 4 раз медленнее	-
60fps	в 2,5 раз медленнее	в 2 раз медленнее	Нормальная скорость воспроизведения
30fps	в 1,25 раз медленнее	Нормальная скорость воспроизведения	в 2 раз быстрее
15fps	в 1,6 раз быстрее	в 2 раз быстрее	в 4 раз быстрее
8fps	в 3 раз быстрее	в 3,75 раз быстрее	в 7,5 раз быстрее
4fps	в 6 раз быстрее	в 7,5 раз быстрее	в 15 раз быстрее

S&Q Частота кадров	S&Q Параметры зап.: 24р	S&Q Параметры зап.: 30р	S&Q Параметры зап.: 60р
2fps	в 12 раз быстрее	в 15 раз быстрее	в 30 раз быстрее
1fps	в 24 раз быстрее	в 30 раз быстрее	в 60 раз быстрее

Если [Перекл. NTSC/PAL] установлен в PAL



S&Q Частота кадров	S&Q Параметры зап.	
	25р	50р
100fps	в 4 раз медленнее	-
50fps	в 2 раз медленнее	Нормальная скорость воспроизведения
25fps	Нормальная скорость воспроизведения	в 2 раз быстрее
12fps	в 2,08 раз быстрее	в 4,16 раз быстрее
6fps	в 4,16 раз быстрее	в 8,3 раз быстрее
3fps	в 8,3 раз быстрее	в 16,6 раз быстрее
2fps	в 12,5 раз быстрее	в 25 раз быстрее
1fps	в 25 раз быстрее	в 50 раз быстрее

- Если [**S&Q** Частота кадров] установлено в [120fps]/[100fps], вы не сможете установить [**S&Q** Параметры зап.] в [60р]/[50р].

Совет

- Для оценки времени записи см. "Доступное время видеозаписи".
- Битрейт записанной видеозаписи отличается в зависимости от установок для [**S&Q** Частота кадров] и [**S&Q** Параметры зап.].

Примечание

- При замедленной записи выдержка становится короче, и вы можете не получить надлежащей экспозиции. Если это произойдет, уменьшите значение диафрагмы или установите более высокое значение чувствительности ISO.
- Во время замедленной/ускоренной записи следующие функции недоступны.
 - [TC Run] под [Настройки TC/UB]
 - [ Вывод TC] под [Настройки HDMI]
 - [ Выб. вывода 4K]

См. также



- [Замедл.&уск.воспр.: Режим экспозиц.](#)
- [Доступное время видеозаписи](#)

Цифровой фотоаппарат со сменным объективом
ILCE-7C α7C



Прямая трансляция потокового видео и аудио (USB-поток) (видео)

Вы можете подключить компьютер и т.п. к камере и использовать видео и аудио с камеры для сервисов прямой трансляции или веб-конференции. Установите режим съемки в режим  (Видео).



Данную функцию можно использовать, если системное программное обеспечение камеры (встроенное программное обеспечение) относится к Вер.2.00 или более поздней версии.

- 1 **Установите камеру в режим записи видео и установите экспозицию, фокус и т.п.**
- 2 **Выберите MENU →  2 (Настройки съемки2) →  USB-поток].**
На экране камеры появится [USB-поток: Не подкл.].
- 3 **Следуйте инструкциям на экране для подключения камеры к компьютеру или другому устройству с помощью кабеля USB.**
На экране камеры появится [USB-поток: Ожидание], и камера переключится в состояние ожидания потоковой передачи.
 - Используйте кабель или адаптер, который соответствует разъему на подключаемом устройстве.
- 4 **Начните потоковую передачу из сервиса прямой трансляции/веб-конференции.**
На экране камеры появится [USB-поток: Вывод].
 - Для выхода из  USB-поток] нажмите центр колесика управления. Камера вернется в режим записи видео.

О подключениях кабеля USB



При включении питания камеры в то время, как подключен кабель USB, выполнение  USB-поток] невозможно. Отсоедините кабель USB, выполните  USB-поток], а затем снова подсоедините кабель USB.

Совет

- В случае назначения  USB-поток] пользовательской клавише вы можете запустить  USB-поток], просто нажав клавишу.
- Настройки записи видео (фокус, экспозиция и т.п.) перед выполнением  USB-поток] будут применены к видео прямой трансляции. Отрегулируйте настройки записи видео перед началом потоковой передачи.
- При назначении выдержки, чувствительности ISO и т.п. колесику управления или их регистрации в меню функций эти значения можно регулировать даже во время потоковой передачи по USB.
- Для потоковой передачи используется следующий формат данных:
 - формат видео: MJPEG
 - Разрешение: HD720 (1280×720)
 - частота кадров: 30 кадров в секунду / 25 кадров в секунду
 - Формат аудио: PCM, 48 кГц, 16 бит, 2 канала
- Во время потоковой передачи по USB питание на камеру подается с компьютера. Чтобы потребление энергии компьютера было как можно меньше, установите [USB питание] в [Выкл].

- При использовании внешнего микрофона можно свести к минимуму отклонения между голосом и движениями рта, подключив микрофон к разъему  (микрофон) камеры.



Примечание

- Вы не сможете выполнять следующее во время выполнения [ USB-поток]:
 - запись потокового видео
 - операции с экраном меню
 - переход к экрану воспроизведения
 - регистрация пользовательского баланса белого
 - Ф. "Удаленный ПК"
 - Управл. со смартф.
- Следующие функции будут отключены во время выполнения [ USB-поток]:
 - Время нач. энергоз.
- При выполнении потоковой передачи по USB с настройками для режима видеосъемки, вызываемыми путем установки диска режимов в положение 1, 2, или 3 (Вызов памяти), вы не сможете переключиться на другие зарегистрированные настройки во время потоковой передачи.

Цифровой фотоаппарат со сменным объективом
ILCE-7C α7C

Запись прокси

Устанавливает, записывать ли одновременно вспомогательные видеоролики с низким битрейтом во время видеозаписи. Поскольку вспомогательные видеоролики имеют небольшой размер файла, они подходят для передачи на смартфоны или загрузки на веб-сайты.

1 MENU →  2 (Настройки съемки2) → [ Запись прокси] → нужная установка.

Подробности пунктов меню

Вкл :

Одновременная запись вспомогательных видеороликов.



Выкл :

Вспомогательные видеоролики не записываются.

Совет

- Вспомогательные видеоролики записываются в формате XAVC S HD (1280×720) со скоростью 9 Мбит/с. Частота кадров вспомогательного видеоролика будет такой же, как у оригинальной видеозаписи.
- Вспомогательные видеоролики не отображаются на экране воспроизведения (экран воспроизведения одиночных изображений или индексный экран изображений).  (Прокси) отображается над видеозаписями, для которых был одновременно записан вспомогательный видеоролик.

Примечание

- Воспроизведение вспомогательных видеороликов на данной камере невозможно.
- Запись вспомогательных видеороликов недоступна в следующих случаях.
 - Если [ Формат файла] установлен в [XAVC S HD] и [ Параметры зап.] установлены в [120p]/[100p]
- Удаление/установка защиты видеозаписей, для которых имеются вспомогательные видеоролики, приводит к удалению/установке защиты как оригинальных видеозаписей, так и вспомогательных видеороликов. Удалить/установить защиту только для оригинальных видеозаписей или вспомогательных видеороликов невозможно.
- Редактирование видеозаписей на данной камере невозможно.

См. также

- [Фун.Отпр.на смарт.: Отправка цели \(вспомогательные видеоролики\)](#)
- [Форматы видеозаписи](#)
- [Воспроизведение снимков на индексном экране \(Индекс изображ.\)](#)
- [Используемые карты памяти](#)

Цифровой фотоаппарат со сменным объективом
ILCE-7C α7C

Запись звука

Установка целесообразности записи звука во время видеосъемки. Выберите [Выкл] во избежание записи звуков работы объектива и камеры.

1 MENU →  2 (Настройки съемки2) → [Запись звука] → нужная установка.

Подробности пунктов меню

Вкл:

Звук записывается (стерео).

Выкл:

Звук не записывается.

Цифровой фотоаппарат со сменным объективом
ILCE-7C α7C

Отобр. ур. звука

Установка необходимости отображения уровня звука на экране.

1 MENU →  2 (Настройки съемки2) → [Отобр. ур. звука] → нужная установка.

Подробности пунктов меню

Вкл:

Уровень звука отображается.

Выкл:

Уровень звука не отображается.

Примечание

- Уровень звука не отображается в следующих случаях:
 - Если [Запись звука] установлено в [Выкл].
 - Когда DISP (Настройка показа) установлено в [Не показывать].
 - Во время замедленной/ускоренной съемки
- Во время паузы в режиме видеосъемки также отображается уровень звука.

Цифровой фотоаппарат со сменным объективом
ILCE-7C α7C

Уров. записи звука

Вы можете регулировать уровень записи звука, контролируя индикатор уровня.

- 1 MENU →  2 (Настройки съемки2) → [Уров. записи звука].
- 2 Выберите нужный уровень с помощью правой/левой сторон колесика управления.

Подробности пунктов меню

+:
Повышение уровня записи звука.

-:
Понижение уровня записи звука.

Сбросить:

Переустановка уровня записи звука к значению по умолчанию.

Совет

- Если видеозапись со звуком имеет высокий уровень громкости, установите [Уров. записи звука], чтобы понизить уровень звука. Это позволит записать более реалистичный звук. Если видеозапись со звуком имеет низкий уровень громкости, установите [Уров. записи звука] для увеличения уровня звука, что сделает звук более легким для прослушивания.

Примечание

- Независимо от установок [Уров. записи звука] всегда работает ограничитель.
- [Уров. записи звука] доступно только, когда установлен режим видеосъемки.
- [Уров. записи звука] недоступно во время замедленной/ускоренной съемки.
- Установки [Уров. записи звука] применяются как для внутреннего микрофона, так и для входного разъема (микрофона) .

Цифровой фотоаппарат со сменным объективом
ILCE-7C α7C

Синх. Аудио выхода

Вы можете установить эхо-компенсацию во время контроля звука и предотвратить нежелательные расхождения между видео и звуком при выходном сигнале HDMI.

1 MENU →  2 (Настройки съемки2) → [Синх. Аудио выхода] → нужная установка.

Подробности пунктов меню

Прямая передача:

Вывод звука без задержки. Выберите эту настройку, если отклонение звука является проблемой при контроле аудио.

Синх. видео и звука:

Синхронный вывод звука и видео. Выберите эту настройку для предотвращения нежелательных расхождений между видео и звуком.

Примечание

- При использовании внешнего микрофона могут возникать небольшие задержки. Подробные сведения см. в инструкции по эксплуатации, прилагаемой к микрофону.

Цифровой фотоаппарат со сменным объективом
ILCE-7C α7C

Умен. шума ветра

Установка необходимости уменьшения шума ветра путем обрезания низкочастотного звука входного аудиосигнала из встроенного микрофона.

1 MENU →  2 (Настройки съемки2) → [Умен. шума ветра] → нужная установка.

Подробности пунктов меню

Вкл:

Уменьшение шума ветра.

Выкл:

Отсутствие уменьшения шума ветра.

Примечание

- Установка этого пункта в [Вкл] в условиях, когда ветер дует не слишком сильно, может привести к тому, что нормальный звук будет записан с очень низкой громкостью.
- При использовании внешнего микрофона (продается отдельно) [Умен. шума ветра] не функционирует.

Цифровой фотоаппарат со сменным объективом
ILCE-7C α7C

Профиль изображ.

Позволяет изменять установки для цвета, градации и т.п.

Настройка профиля изображения

Вы можете настраивать качество снимка путем настройки пунктов профиля изображения, например [Gamma] и [Деталь]. При установке данных параметров, подключите камеру к телевизору или монитору и отрегулируйте их, наблюдая изображение на экране.

- 1 MENU →  1 (Настройки съемки1) → [Профиль изображ.] → профиль, который нужно изменить.
- 2 Переместите в индексный экран пункта, нажав правую сторону колесика управления.
- 3 Выберите пункт для изменения с помощью верхней/нижней стороны колесика управления.
- 4 Выберите нужное значение с помощью верхней/нижней стороны колесика управления и нажмите в центре.

Использование предустановки профиля изображения

Установки по умолчанию [PP1] через [PP10] для видеозаписей установлены заранее в камере на основании различных условий съемки.

MENU →  1 (Настройки съемки1) → [Профиль изображ.] → нужная установка.

PP1:

Пример установки с помощью гаммы [Movie].

PP2:

Пример установки с помощью гаммы [Still].

PP3:

Пример установки естественного цветового тона с помощью гаммы [ITU709].

PP4:

Пример установки цветового тона в точном соответствии со стандартом ITU709.

PP5:

Пример установки с помощью гаммы [Cine1].

PP6:

Пример установки с помощью гаммы [Cine2].

PP7:

Пример установки с помощью гаммы [S-Log2].

PP8:

Пример установки с помощью гаммы [S-Log3] и [S-Gamut3.Cine] в [Цветовой режим].

PP9:

Пример установки с помощью гаммы [S-Log3] и [S-Gamut3] в [Цветовой режим].

PP10:

Пример установки для видеозаписи HDR с помощью гаммы [HLG2].

Видеозапись HDR

Камера позволяет записывать видео HDR при выборе в профиле изображения гаммы от [HLG], [HLG1] в [HLG3]. Предустановка профиля изображения [PP10] предоставляет пример установки для записи HDR. Видеозаписи, записанные с помощью [PP10], можно просматривать с более широким диапазоном яркости, чем обычно, при воспроизведении на телевизоре, поддерживающем Hybrid Log-Gamma (HLG). Таким образом, даже сцены с широким диапазоном яркости могут быть записаны и точно отображены и не выглядят недоэкспонированными или переэкспонированными. HLG используется при создании телевизионных программ HDR, как определено международным стандартом в Рекомендации ITU-R BT.2100.

Пункты профиля изображения

Уровень черного

Установка уровня черного. (от -15 до +15)

Gamma

Установка кривой гамма-распределения.

Movie: Стандартная кривая гамма-распределения для видеозаписей

Still: Стандартная кривая гамма-распределения для фотоснимков

Cine1: Смягчение контрастности темных участков и выделение градации ярких участков для получения видеозаписи с мягким цветом. (эквивалент HG4609G33)

Cine2: Подобное [Cine1], но оптимизированное для редактирования с видеосигналом до 100%. (эквивалент HG4600G30)

Cine3: Усиление контрастности света и тени более чем для [Cine1] и усиление градации черного.

Cine4: Усиление контрастности темных участков более чем для [Cine3].

ITU709: Кривая гамма-распределения, которая соответствует ITU709.

ITU709(800%): Кривая гамма-распределения для подтверждения сцен при условии съемки с помощью [S-Log2] или [S-Log3].

S-Log2: Кривая гамма-распределения для [S-Log2]. Данная установка основана на допущении, что изображение будет обрабатываться после съемки.

S-Log3: Кривая гамма-распределения для [S-Log3] с более подобными характеристиками для съемки. Данная установка основана на допущении, что изображение будет обрабатываться после съемки.

HLG: Кривая гамма-распределения для записи HDR. Эквивалентно стандарту HDR Hybrid Log-Gamma, ITU-R BT.2100.

HLG1: Кривая гамма-распределения для записи HDR. Акцент на подавлении шума. Однако съемка будет ограничена более узким динамическим диапазоном, чем при [HLG2] или [HLG3].

HLG2: Кривая гамма-распределения для записи HDR. Обеспечивает баланс между динамическим диапазоном и шумоподавлением.

HLG3: Кривая гамма-распределения для записи HDR. Более широкий динамический диапазон, чем [HLG2]. Однако шум может увеличиться.

- Для [HLG1], [HLG2] и [HLG3] применяется кривая гамма-распределения с теми же характеристиками, а отличия заключаются в разных балансах между динамическим диапазоном и подавлением шума. Для каждого профиля предусмотрен свой максимальный уровень выхода видеосигнала: [HLG1]: приближ. 87%, [HLG2]: приближ. 95%, [HLG3]: приближ. 100%.

Черная Gamma

Корректировка гаммы в областях с низкой интенсивностью.

[Черная Gamma] фиксируется в "0" и не допускает регулировки, если [Gamma] установлено в [HLG], [HLG1], [HLG2] или [HLG3].

Цветовой фон: Выбор диапазона коррекции. (Широкий / Средний / Узкий)

Уровень: Установка уровня коррекции. (от -7 (максимальное сжатие черного) до +7 (максимальное растяжение черного))

Изгиб

Установка точки перегиба и крутизны сжатия видеосигнала для предотвращения превышения экспозиции путем ограничения сигналов в областях с высокой интенсивностью объекта относительно динамического диапазона камеры.

[Изгиб] недоступно, если [Режим] установлено в [Авто], когда [Gamma] установлено в [Still], [Cine1], [Cine2], [Cine3], [Cine4], [ITU709(800%)], [S-Log2], [S-Log3], [HLG], [HLG1], [HLG2] или [HLG3]. Чтобы включить [Изгиб], установите [Режим] в [Ручной].

Режим: Выбор установок автоматически/вручную.

- Авто: Точка перегиба и крутизна устанавливаются автоматически.
- Ручной: Точка перегиба и крутизна устанавливаются вручную.

Автонастройка: Установки при выборе [Авто] для [Режим].

- Точка максимума: Установка максимальной точки перегиба. (от 90% до 100%)
- Чувствительность: Установка чувствительности. (Высокий / Средний / Низкий)

Ручная настройка: Установки при выборе [Ручной] для [Режим].

- Точка: Установка точки перегиба. (от 75% до 105%)
- Уклон: Установка крутизны перегиба. (от -5 (пологий) до +5 (крутой))

Цветовой режим

Установка типа и уровня цветов.

В [Цветовой режим] доступно только [BT.2020] и [709], когда [Gamma] установлено в [HLG], [HLG1], [HLG2] или [HLG3].

Movie: Подходящие цвета, если [Gamma] установлена в [Movie].

Still: Подходящие цвета, если [Gamma] установлена в [Still].

Cinema: Подходящие цвета, если [Gamma] установлена в [Cine1] или [Cine2].

Pro: Подходящие цветовые тона для стандартного качества изображения профессиональных камер Sony (в комбинации с гаммой ITU709)

Матрица ITU709: Цвета, соответствующие стандарту ITU709 (в комбинации с гаммой ITU709)

Черно-белый: Установка насыщенности до нуля для съемки черно-белого изображения.

S-Gamut: Устанавливается исходя из того, что изображения будут обрабатываться после съемки. Используется, когда [Gamma] установлена в [S-Log2].

S-Gamut3.Cine: Установка основана на допущении, что изображения будут обрабатываться после съемки. Используется, когда [Gamma] установлена в [S-Log3]. Данная установка позволяет выполнять съемку в цветовом пространстве, которое может быть легко преобразовано в цифровое кино.

S-Gamut3: Установка основана на допущении, что изображения будут обрабатываться после съемки. Используется, когда [Gamma] установлена в [S-Log3]. Данная установка позволяет выполнять съемку в широком цветовом пространстве.

BT.2020: Стандартный цветовой тон, когда [Gamma] установлено в [HLG], [HLG1], [HLG2] или [HLG3].

709: Цветовой тон, когда [Gamma] установлено в [HLG], [HLG1], [HLG2] или [HLG3] и запись видео выполняется с цветом HDTV (BT.709).

Насыщенность

Установка насыщенности цвета. (от -32 до +32)

Фаза цвета

Установка фазы сигнала цветности. (от -7 до +7)

Глубина цвета

Установка глубины цвета для каждой фазы сигнала цветности. Данная функция более эффективна для хроматических цветов и менее эффективна для ахроматических цветов. Цвет выглядит глубже по мере увеличения значения установки в положительную сторону и светлее по мере уменьшения значения в отрицательную сторону. Данная функция эффективна, даже если [Цветовой режим] установлен в [Черно-белый]. [R] от -7 (светло-красный) до +7 (темно-красный)

[G] от -7 (светло-зеленый) до +7 (темно-зеленый)
[B] от -7 (светло-синий) до +7 (темно-синий)
[C] от -7 (светло-бирюзовый) до +7 (темно-бирюзовый)
[M] от -7 (светло-пурпурный) до +7 (темно-пурпурный)
[Y] от -7 (светло-желтый) до +7 (темно-желтый)

Деталь

Установка пунктов для [Деталь].

Уровень: Установка уровня [Деталь]. (от -7 до +7)

Настр.: Следующие параметры могут быть выбраны вручную.

- Режим: Выбор установки автоматически/вручную. (Авто (автоматическая оптимизация) / Ручной (Детали устанавливаются вручную.))
- Баланс V/H: Установка вертикального (V) и горизонтального (H) баланса DETAIL. (от -2 (к вертикальной стороне (V)) до +2 (к горизонтальной стороне (H)))
- Баланс B/W: Выбор баланса ниже DETAIL (B) и выше DETAIL (W). (От Тип1 (в сторону ниже DETAIL (B)) до Тип5 (в сторону выше DETAIL (W)))
- Предел: Установка предельного уровня [Деталь]. (От 0 (Нижний предельный уровень: вероятно ограничение) до 7 (Верхний предельный уровень: маловероятно ограничение))
- Crispring: Установка уровня коррекции резкости. (От 0 (неглубокий уровень коррекции резкости) до 7 (глубокий уровень коррекции резкости))
- Светлая деталь: Установка уровня [Деталь] в областях с высокой интенсивностью. (от 0 до 4)

Для копирования установок в другой номер профиля изображения

Вы можете скопировать установки профиля изображения в другой номер профиля изображения.

MENU →  1 (Настройки съемки1) → [Профиль изображ.] → [Копировать].

Для сброса профиля изображения к установке по умолчанию

Вы можете выполнить сброс профиля изображения к установке по умолчанию. Сбросить сразу все установки профиля изображения невозможно.

MENU →  1 (Настройки съемки1) → [Профиль изображ.] → [Сброс].

Примечание

- Поскольку параметры являются общими для видеозаписи и фотоснимков, отрегулируйте значение, когда вы изменяете режим съемки.
- При обработке изображений RAW с установками съемки, следующие установки не отображаются:
 - Уровень черного
 - Черная Gamma
 - Изгиб
 - Глубина цвета
- При изменении [Gamma], доступный диапазон значений ISO изменяется.
- В зависимости от гамма-установок может быть больше шума на темных участках. Это можно исправить путем установки коррекции объектива в [Выкл].
- При использовании гаммы S-Log2 или S-Log3 шум становится более заметным, чем при использовании других гамм. Если шум даже после обработки изображений остается все еще значительным, качество изображения можно улучшить путем съемки с более яркой установкой. Однако при съемке с более яркой установкой динамический диапазон становится соответственно уже. Рекомендуется предварительно проверять изображение путем тестовой съемки с использованием S-Log2 или S-Log3.
- Установка [ITU709(800%)], [S-Log2] или [S-Log3] может привести к ошибке в пользовательской настройке баланса белого. В этом случае сначала выполните пользовательскую настройку с гаммой, отличной от [ITU709(800%)], [S-Log2] или [S-Log3], а затем снова выберите гамму [ITU709(800%)], [S-Log2] или [S-Log3].
- Установка [ITU709(800%)], [S-Log2] или [S-Log3] отключает установку [Уровень черного].
- Если установить [Уклон] в +5 в [Ручная настройка] в разделе [Изгиб], [Изгиб] будет отключен.

- S-Gamut, S-Gamut3.Cine и S-Gamut3 являются цветовыми пространствами исключительно для Sony. Однако установка камеры S-Gamut не поддерживает полное цветовое пространство S-Gamut; данная установка предназначена для достижения цветопередачи, эквивалентной S-Gamut.

См. также

- [Поддержка Gamma](#)

5-021-700-12(1) Copyright 2020 Sony Corporation

Цифровой фотоаппарат со сменным объективом
ILCE-7C α7C

Поддержка Gamma

Видеозаписи с гаммой S-Log предполагают обработку после съемки с целью использования широкого динамического диапазона. Видеозаписи с гаммой HLG предполагают их воспроизведение на HDR-совместимых мониторах. Поэтому они отображаются с низкой контрастностью во время съемки, и могут возникнуть трудности при просмотре на мониторе. Однако вы можете использовать функцию [Поддержка Gamma] для воспроизведения с контрастностью, эквивалентной обычной гамме. Кроме того, [Поддержка Gamma] можно также применить при воспроизведении видеозаписей на мониторе/видеоискателе камеры.

- 1 MENU →  (Настройка) → [Поддержка Gamma].
- 2 Выберите нужную установку с помощью верхней/нижней сторон колесика управления.

Подробности пунктов меню

Assist OFF **Выкл:**

Не применяйте [Поддержка Gamma].

Assist AUTO **Авто:**

Отображение видеозаписей с эффектом [S-Log2→709(800%)], если гаммой, установленной в [Профиль изображ.], является [S-Log2], и с эффектом [S-Log3→709(800%)], если гамма установлена в [S-Log3].

Отображение видеозаписей с эффектом [HLG(BT.2020)], если гаммой, установленной в [Профиль изображ.], является [HLG], [HLG1], [HLG2] или [HLG3], а [Цветовой режим] установлен в [BT.2020].

Отображение видеозаписей с эффектом [HLG(709)], если гаммой, установленной в [Профиль изображ.], является [HLG], [HLG1], [HLG2] или [HLG3], а [Цветовой режим] установлен в [709].

Assist S-Log2 **S-Log2→709(800%):**

Отображение видеозаписей с гаммой S-Log2, воспроизводящей контрастность, эквивалентную ITU709 (800%).

Assist S-Log3 **S-Log3→709(800%):**

Отображение видеозаписей с гаммой S-Log3, воспроизводящей контрастность, эквивалентную ITU709 (800%).

Assist HLG 2020 **HLG(BT.2020):**

Отображение видеозаписей после регулировки качества изображения монитора или видеоискателя до качества, которое почти соответствует качеству отображения видеозаписей на [HLG(BT.2020)]-совместимом мониторе.

Assist HLG 709 **HLG(709):**

Отображение видеозаписей после регулировки качества изображения монитора или видеоискателя до качества, которое почти соответствует качеству отображения видеозаписей на [HLG(709)]-совместимом мониторе.

Примечание

- Видеозаписи с гаммой [HLG], [HLG1], [HLG2] или [HLG3] отображаются с эффектом [HLG(BT.2020)] или эффектом [HLG(709)] в зависимости от значения гаммы видеозаписи и режима цветности. В других случаях видеозаписи отображаются в соответствии с установкой гаммы и установкой режима цветности в [Профиль изображ.].
- [Поддержка Gamma] не применяется к видеозаписям при отображении на телевизоре или мониторе, подключенном к камере.



См. также

- [Профиль изображ.](#)

Цифровой фотоаппарат со сменным объективом
ILCE-7C α7C

Авто медл. затв. (видео)

Установка необходимости автоматического регулирования выдержки затвора во время видеозаписи в случае темного объекта.

1 MENU →  2 (Настройки съемки2) →  Авто медл. затв.] → нужная установка.

Подробности пунктов меню



Вкл:

Используется Автоматический медленный затвор. Выдержка затвора автоматически удлиняется во время записи в темных местах. Вы можете уменьшить количество шумов на видеозаписи, используя более длинную выдержку затвора во время записи в темных местах.

Выкл:

Не используется Автоматический медленный затвор. Записанное видео будет более темным, если выбрано [Вкл], однако вы сможете выполнять видеозапись с более плавным движением и меньшей размытостью объектов.



Примечание

-  Авто медл. затв.] не функционирует в следующих случаях:
 - Во время замедленной/ускоренной съемки
 -  s (Приор. выдержки)
 -  m (Ручной экспозиция)
 - Если [ISO] установлено в положение, отличное от [ISO AUTO]

Цифровой фотоаппарат со сменным объективом
ILCE-7C α7C

Исх. фокус. увел. (видеосъемка)

Установка начальной шкалы увеличения для [Фокусиров. лупа] в режиме видеосъемки.

1 MENU →  2 (Настройки съемки2) → [ Исх. фокус. увел.] → нужная установка.

Подробности пунктов меню

x1,0:

Отображает снимок с тем же увеличением, что и экран съемки.

x4,0:

Отображает увеличенный в 4,0 раза снимок.



См. также

- [Фокусиров. лупа](#)

Цифровой фотоаппарат со сменным объективом
ILCE-7C α7C

Ск. перехода AF (видео)

Вы можете установить скорость перехода фокусировки при изменении цели автофокусировки во время видеосъемки.

1 MENU →  2 (Настройки съемки2) → [ Ск. перехода AF] → нужная установка.

Подробности пунктов меню

7 (Быстро) / 6 / 5 / 4 / 3 / 2 / 1 (Медленно):

Выберите более быстрое значение для ускоренной фокусировки на объекте.

Выберите более медленное значение для более плавной фокусировки на объекте.



Совет

- Вы можете использовать функцию сенсорной фокусировки для целенаправленного перехода AF.

Цифровой фотоаппарат со сменным объективом
ILCE-7C α7C

ЧувсСдвОбъекAF (видео)

Вы можете установить чувствительность изменения положения фокуса на другой объект, если исходный объект перемещается из области фокусировки во время видеосъемки.

① MENU →  2 (Настройки съемки2) → [ ЧувсСдвОбъекAF] → нужная установка.

Подробности пунктов меню

5(Чувствительный) / 4 / 3 / 2 / 1(Зафиксирован.):

Выберите большее значение, если нужно снять быстро движущийся объект или несколько объектов при постоянном переключении фокусировки.

Выберите меньшее значение, если нужно, чтобы фокусировка оставалась постоянной, или если нужно сохранять фокусировку на определенной цели без влияния других объектов.

Цифровой фотоаппарат со сменным объективом
ILCE-7C α7C

Настройки TC/UB

Информация о временном коде (TC) и бите пользователя (UB) может быть записана в виде данных, прикрепленных к видеозаписи.

- 1 MENU →  (Настройка) → [Настройки TC/UB] → значение установки, которое нужно изменить.

Подробности пунктов меню

Настр.отобр. TC/UB:

Установка отображения для счетчика, временного кода и бита пользователя.

TC Preset:

Установка временного кода.

UB Preset:

Установка бита пользователя.

TC Format:

Установка способа записи для временного кода. (Только, если [Перекл. NTSC/PAL] установлен в NTSC.)

TC Run:

Установка формата отсчета для временного кода.

TC Make:

Установка формата записи для временного кода на носителе информации.

UB Time Rec:

Установка целесообразности записи времени в виде бита пользователя.



Как установить временной код (TC Preset)

1. MENU →  (Настройка) → [Настройки TC/UB] → [TC Preset].
2. Поверните колесико управления и выберите первые две цифры.
 - Временной код можно установить в следующем диапазоне.
Если выбрано [60p]: от 00:00:00.00 до 23:59:59.29
 - * Если выбрано [24p], вы можете выбрать последние две цифры временного кода, кратные четырем, от 0 до 23 кадров.
Если выбрано [50p]: от 00:00:00.00 до 23:59:59.24
3. Установите другие цифры, следуя той же процедуре, что и в пункте 2, а затем нажмите в центре колесика управления.

Примечание

- При повороте монитора для съемки автопортрета временной код и бит пользователя не отображаются.

Как переустановить временной код



1. MENU →  (Настройка) → [Настройки TC/UB] → [TC Preset].
2. Нажмите кнопку  (Удалить) для переустановки временного кода (00:00:00.00).

Как установить бит пользователя (UB Preset)

1. MENU →  (Настройка) → [Настройки TC/UB] → [UB Preset].
2. Поверните колесико управления и выберите первые две цифры.

3. Установите другие цифры, следуя той же процедуре, что и в пункте 2, а затем нажмите в центре колесика управления.

Как переустановить бит пользователя

1. MENU →  (Настройка) → [Настройки TC/UB] → [UB Preset].
2. Нажмите кнопку  (Удалить) для переустановки бита пользователя (00 00 00 00).

Как выбрать способ записи для временного кода (TC Format *1)

1. MENU →  (Настройка) → [Настройки TC/UB] → [TC Format].

DF:

Запись временного кода в формате с пропуском кадра *2.

NDF:

Запись временного кода в формате без пропуска кадра.

*1 Только, если [Перекл. NTSC/PAL] установлен в NTSC.

*2 Временной код основан на 30 кадрах в секунду. Однако в течение продолжительного периода времени записи между реальным временем и временным кодом возникнет расхождение, поскольку частота кадров сигнала изображения NTSC составляет приблизительно 29,97 кадров в секунду. Пропуск кадра корректирует данное расхождение для выравнивания временного кода и реального времени. В формате пропуска кадра первые 2 номера кадра пропускаются каждую минуту, за исключением каждой десятой минуты. Временной код без данной коррекции называется временным кодом без пропуска кадра.

- Установка фиксируется в [NDF] при записи в 4K/24p или 1080/24p.

Как выбрать формат отсчета для временного кода (TC Run)

1. MENU →  (Настройка) → [Настройки TC/UB] → [TC Run].

Rec Run:

Установка пошагового режима для временного кода для продвижения только во время записи. Временной код записывается последовательно относительно последнего временного кода предыдущей записи.

Free Run:

Установка пошагового режима для временного кода для продвижения в любое время, независимо от функционирования камеры.

- Временной код может быть не записан последовательно в следующих случаях, даже если временной код переходит в режим [Rec Run].
 - При изменении формата записи.
 - При извлечении носителя информации.

Как выбрать способ записи временного кода (TC Make)

1. MENU →  (Настройка) → [Настройки TC/UB] → [TC Make].

Preset:

Запись вновь установленного временного кода на носитель информации.





Regenerate:

Считывание последнего временного кода предыдущей записи с носителя информации и последовательная запись нового временного кода относительно последнего временного кода. Временной код переходит в режим [Rec Run] независимо от установки [TC Run].

Цифровой фотоаппарат со сменным объективом
ILCE-7C α7C

Переключ.отоб.ТС/UB

Позволяет отображать временной код (ТС) и бит пользователя (UB) видеозаписи путем нажатия клавиши, которой назначена функция [Переключ.отоб.ТС/UB].

1 MENU →  2 (Настройки съемки2) → [ Польз. клав.], [ Польз. клав.] или [ Польз. клав.] → назначьте функцию [Переключ.отоб.ТС/UB] нужной клавише.

2 Нажмите клавишу, которой была назначена функция [Переключ.отоб.ТС/UB].

- Каждый раз при нажатии клавиши дисплей монитора будет переключаться со счетчика времени видеозаписи → временной код (ТС) → бит пользователя (UB) в данном порядке.



Примечание

- При повороте монитора в режиме съемки, например во время съемки автопортрета, информация ТС/UB не отображается. В режиме воспроизведения информация ТС/UB отображается даже при повороте монитора.

Цифровой фотоаппарат со сменным объективом
ILCE-7C α7C

Отображ. метки (видео)

Установка необходимости отображения меток, установленных на мониторе или видоискателе с помощью [ Настр. метки] во время видеозаписи.

1 MENU →  2 (Настройки съемки2) → [ Отображ. метки] → нужная установка.

Подробности пунктов меню

Вкл:

Метки отображаются. Метки не записываются.

Выкл:

Метки не отображаются.

Примечание

- Метки отображаются при установке диска режимов в  (Видео) или **S&Q** (Замедл.&уск.воспр.), или при видеосъемке.
- Отобразить метки при использовании [Фокусиров. лупа] невозможно.
- Метки отображаются на мониторе или видоискателе. (Вывод меток невозможен.)



См. также

- [Настр. метки \(видеосъемка\)](#)

Цифровой фотоаппарат со сменным объективом
ILCE-7C α7C

Настр. метки (видеосъемка)

Установка меток для отображения во время видеосъемки.

1 MENU →  2 (Настройки съемки2) →  Настр. метки → нужная установка.

Подробности пунктов меню

Центр:

Установка необходимости отображения центральной метки в центре экрана съемки.

[Выкл]/[Вкл]

Вид:

Установка отображения метки формата.

[Выкл]/[4:3]/[13:9]/[14:9]/[15:9]/[1.66:1]/[1.85:1]/[2.35:1]

Безопасн. зона:

Установка отображения зоны безопасности. Это становится стандартным диапазоном, который можно получить с помощью обычных бытовых телевизоров.

[Выкл]/[80%]/[90%]

Контрольная рамка:

Установка целесообразности отображения направляющей рамки. Вы можете проверить, является ли объект горизонтальной или перпендикулярной поверхностью относительно земли.

[Выкл]/[Вкл]



Совет

- Вы можете отобразить несколько меток одновременно.
- Поместите объект в точке пересечения [Контрольная рамка] для создания сбалансированной композиции.

Цифровой фотоаппарат со сменным объективом
ILCE-7C α7C

Выб. вывода 4К (видеосъемка)

Вы можете установить способ записи видео и выполнения вывода HDMI, когда камера подключена к 4К-совместимым внешним устройствам записи/воспроизведения и т.п.

- 1 Поверните диск режимов в положение  (видео).
- 2 Подключите камеру к нужному устройству с помощью кабеля HDMI.
- 3 MENU →  (Настройка) → [ Выб. вывода 4К] → нужная установка.

Подробности пунктов меню

Карта пам.+HDMI:

Одновременный вывод на внешнее устройство записи/воспроизведения и запись на карту памяти камеры.

Лишь HDMI(30p):

Вывод видеозаписи 4К в 30р на внешнее устройство записи/воспроизведения без записи на карту памяти камеры.

Лишь HDMI(24p):



Вывод видеозаписи 4К в 24р на внешнее устройство записи/воспроизведения без записи на карту памяти камеры.

Лишь HDMI(25p) *:

Вывод видеозаписи 4К в 25р на внешнее устройство записи/воспроизведения без записи на карту памяти камеры.

* Только, если [Перекл. NTSC/PAL] установлен в PAL.

Примечание

- Данный пункт можно установить только в том случае, если камера находится в режиме видеосъемки и подключена к 4К-совместимому устройству.
- Если установлен [Лишь HDMI(30p)], [Лишь HDMI(24p)] или [Лишь HDMI(25p)], [Показ инф. о HDMI] будет временно установлен в [Выключить].
- Видеозапись 4К не выводится на подключенное 4К-совместимое устройство во время замедленной/ускоренной съемки.
- Если установлен [Лишь HDMI(30p)], [Лишь HDMI(24p)] или [Лишь HDMI(25p)] показания счетчика не увеличиваются (реальное время записи не считается) во время видеозаписи на внешнее устройство записи/воспроизведения.
- Во время видеосъемки в формате 4К с использованием установки [Карта пам.+HDMI] видеозаписи не будут выводиться на устройство, подключенное с помощью кабеля HDMI, если вы одновременно записываете вспомогательный видеоролик. Если нужно выполнить вывод HDMI, установите [ Запись прокси] в [Выкл]. (В этом случае, если для [ Параметры зап.] установить другие значения, кроме [24p], изображение не будет отображаться на экране камеры).
- Если [ Формат файла] установлен в [XAVC S 4К] и камера подключена через HDMI, следующие функции будут частично ограничены.
 - [Приор. лиц/глаз AF]
 - [Приор.лиц в м/изм]
 - Функция отслеживания

См. также

- [Настройки HDMI: Управление REC \(видеосъемка\)](#)
- [Формат файла \(видео\)](#)
- [Параметры зап. \(видео\)](#)
- [Настройки HDMI: Показ инф. о HDMI](#)

5-021-700-12(1) Copyright 2020 Sony Corporation

Цифровой фотоаппарат со сменным объективом
ILCE-7C α7C

Реж. лампы видео

Выполнение установки подсветки для светодиодной лампы HVL-LBPC (продается отдельно).

1 MENU →  **2** (Настройки съемки2) → [Реж. лампы видео] → нужная установка.

Подробности пунктов меню

Подключ. питание:

Видеолампа включается/выключается синхронно с операцией ON/OFF данной камеры.

Подключ. ЗАПИСЬ:

Видеолампа включается/выключается синхронно с пуском/остановкой видеозаписи.

Подкл. ЗАП. и STBY:

Видеолампа включается, когда начинается видеозапись, и гаснет при отсутствии записи (STBY).

Авто:

Видеолампа автоматически включается в темноте.

Цифровой фотоаппарат со сменным объективом
ILCE-7C α7C

Воспроизведение фотоснимков

Воспроизводит записанные снимки.

- 1 Нажмите кнопку  (Воспроизведение) для переключения в режим воспроизведения.
- 2 Выберите фотоснимок с помощью колесика управления.
 - Изображения, полученные с помощью непрерывной съемки или интервальной съемки, отображаются в виде одной группы. Для воспроизведения изображений в группе нажмите на центр колесика управления.

Совет

- Для записи или воспроизведения снимков изделие создает файл базы данных изображений на карте памяти. Снимок, не зарегистрированный в файле базы данных изображений, может не воспроизводиться правильно. Для воспроизведения снимков с помощью других устройств, зарегистрируйте эти снимки в файле базы данных изображений с помощью MENU →  (Настройка) → [Восстан. БД изобр.].
- При воспроизведении изображений непосредственно после непрерывной съемки, на мониторе может появиться значок, показывающий, что осуществляется запись данных/количество снимков, которые осталось записать. Во время записи некоторые функции будут недоступны.
- Вы можете также увеличить изображение, дважды коснувшись монитора. Кроме того, вы можете перетаскивать и перемещать увеличенную позицию на мониторе. Установите [Сенсорн. управлен.] в [Вкл] заранее.

См. также

- [Восстан. БД изобр.](#)
- [Отобр. как группу](#)



Цифровой фотоаппарат со сменным объективом
ILCE-7C α7C

Увеличение воспроизводимого снимка (Увеличить)

Увеличение воспроизводимого снимка. Используйте эту функцию для проверки фокуса изображения и т.п.

- 1** **Отобразите изображение, которое нужно увеличить, а затем нажмите кнопку  (Увеличить).**
 - Поверните колесико управления для регулировки коэффициента зуммирования. Путем поворота диска управления можно перейти к предыдущему или следующему изображению, сохраняя при этом тот же коэффициент зуммирования.
 - Просмотр будет увеличен на той части изображения, на которой была сфокусирована камера во время съемки. Если информация об области фокусировки не может быть получена, камера выполнит увеличение по центру изображения.
- 2** **Выберите фрагмент, который нужно увеличить, нажимая верхнюю/нижнюю/правую/левую стороны колесика управления.**
- 3** **Нажмите кнопку MENU или центр колесика управления для завершения воспроизведения с увеличением.**

Совет

- Вы также можете увеличить воспроизводимое изображение с помощью MENU.
- Вы можете изменить начальное увеличение и начальное положение увеличенных изображений, выбирая MENU →  (Воспроизведение) → [ Увел. исх. масшт.] или [ Увел. исх. полож.].
- Вы можете также увеличить изображение, дважды коснувшись монитора. Кроме того, вы можете перетаскивать и перемещать увеличенную позицию на мониторе. Установите [Сенсорн. управлен.] в [Вкл] заранее.

Примечание

- Увеличивать видеозаписи невозможно.

См. также

- [Сенсорн. управлен.](#)
- [Увел. исх. масшт.](#)
- [Увел. исх. полож.](#)

Цифровой фотоаппарат со сменным объективом
ILCE-7C α7C

Автоматический поворот записанных снимков (Поворот отображ.)

Выбор ориентации при воспроизведении записанных снимков.

1 MENU →  (Воспроизведение) → [Поворот отображ.] → нужная установка.

Подробности пунктов меню

Авто:

При повороте камеры отображаемый снимок автоматически поворачивается путем определения положения камеры.

Ручной:

Изображения, снятые вертикально, отображаются вертикально. При установке ориентации снимка с помощью функции [Повернуть], снимок будет отображаться соответственно.

Выкл:

Изображения всегда отображаются горизонтально.

Примечание

- Видеозаписи, снятые вертикально, во время воспроизведения видеозаписи на экране или видоискателе камеры воспроизводятся горизонтально.

См. также

- [Поворот изображения \(Повернуть\)](#)

Цифровой фотоаппарат со сменным объективом
ILCE-7C α7C

Поворот изображения (Повернуть)

Поворот записанного изображения против часовой стрелки.

1 Отобразите изображение, которое нужно повернуть, а затем выберите MENU →  (Воспроизведение) → [Повернуть].

2 Нажмите центр колесика управления.

Снимок повернется против часовой стрелки. Снимок поворачивается после нажатия центра.
Если повернуть снимок, он сохраняется повернутым даже после выключения изделия.



Примечание

- Даже если вы поворачиваете видеофайл, на мониторе или видискателе камеры он будет воспроизводиться горизонтально.
- Возможно, вы не сможете поворачивать снимки, снятые с помощью других изделий.
- При просмотре повернутых снимков на компьютере они могут отображаться в их исходной ориентации в зависимости от программного обеспечения.

Цифровой фотоаппарат со сменным объективом
ILCE-7C α7C

Увел. исх. масшт.

Установка начального масштаба увеличения при воспроизведении увеличенных изображений.

① MENU →  (Воспроизведение) → [ Увел. исх. масшт.] → нужная установка.

Подробности пунктов меню

Стандартн. увелич.:

Отображение изображения со стандартным увеличением.

Предыдущ. увелич.:

Отображение изображения с предыдущим увеличением. Предыдущее увеличение сохраняется даже после выхода из режима зуммирования воспроизведения.



См. также

- [Увеличение воспроизводимого снимка \(Увеличить\)](#)
- [Увел. исх. полож.](#)

Цифровой фотоаппарат со сменным объективом
ILCE-7C α7C

Увел. исх. полож.

Установка начального положения при увеличении изображения во время воспроизведения.

① MENU →  (Воспроизведение) → [ Увел. исх. полож.] → нужная установка.

Подробности пунктов меню

Сфокусир.положен.:

Увеличение изображения от точки фокусировки во время съемки.

Центр:

Увеличение изображения от центра экрана.

См. также

- [Увеличение воспроизводимого снимка \(Увеличить\)](#)
- [Увел. исх. масшт.](#)

Цифровой фотоаппарат со сменным объективом
ILCE-7C α7C













Воспроизведение видеозаписей

Воспроизводятся видеозаписи.

- 1 Нажмите кнопку  (воспроизведение) для переключения в режим воспроизведения.
- 2 Выберите видеозапись для воспроизведения с помощью колесика управления и нажмите центр колесика управления для начала воспроизведения.

Доступные операции во время воспроизведения видеозаписи

Вы можете выполнять замедленное воспроизведение и регулировать громкость звука и т.п., нажимая нижнюю сторону колесика управления.

-  : Воспроизведение
-  : Пауза
-  : Быстрое перемещение вперед
-  : Быстрое перемещение назад
-  : Медленное воспроизведение вперед
-  : Медленное воспроизведение назад
-  : Следующий видеофайл
-  : Предыдущий видеофайл
-  : Отображение следующего кадра
-  : Отображение предыдущего кадра
-  : Фотосъемка
-  : Регулировка громкости звука
-  : Закрытие панели операции

Совет

- “Замедленное воспроизведение вперед”, “медленное воспроизведение назад”, “отображение следующего кадра” и “отображение предыдущего кадра” доступны во время паузы.
- Видеофайлы, записанные с помощью других изделий, могут не воспроизводиться на данной камере.

Примечание

- Даже если вы выполняете видеосъемку вертикально, видео на экране или в видеискателе камеры будет воспроизводиться горизонтально.

См. также

- [Переключение между фотоснимками и видеозаписями \(Режим просмотра\)](#)

Цифровой фотоаппарат со сменным объективом
ILCE-7C α7C

Параметры громк.

Установка громкости звука при воспроизведении видеозаписи.

① MENU →  (Настройка) → [Параметры громк.] → нужная установка.



Регулировка громкости во время воспроизведения

Нажмите нижнюю сторону колесика управления во время воспроизведения видеозаписей для отображения операционной панели, а затем отрегулируйте громкость. Вы можете регулировать громкость во время прослушивания реального звука.

Цифровой фотоаппарат со сменным объективом
ILCE-7C α7C

Фотосъемка

Захват выбранной сцены из видеозаписи для сохранения в виде фотоснимка. Сначала выполните видеосъемку, затем сделайте паузу воспроизведения видеозаписи для захвата решающих моментов, которые могут оказаться пропущенными при фотосъемке, и сохраните их в виде фотоснимков.

- 1** Отобразите видеозапись, захват которой нужно выполнить в виде фотоснимка.
- 2** MENU →  (Воспроизведение) → [Фотосъемка].
- 3** Воспроизведите видеозапись и сделайте паузу.
- 4** Найдите нужную сцену, используя замедленное воспроизведение вперед, замедленное воспроизведение назад, отображение следующего кадра и отображение предыдущего кадра, а затем остановите видеозапись.
- 5** Нажмите  (Фотосъемка) для захвата выбранной сцены.
Сцена сохраняется в виде фотоснимка.

См. также

- [Видеосъемка](#)
- [Воспроизведение видеозаписей](#)

Цифровой фотоаппарат со сменным объективом
ILCE-7C α7C

Воспроизведение снимков на индексном экране (Индекс изображ.)

Вы можете одновременно отобразить несколько снимков в режиме воспроизведения.

- 1 Нажмите кнопку  (Индекс изображ.) во время воспроизведения снимка.
- 2 Выберите снимок, нажимая верхнюю/нижнюю/правую/левую стороны колесика управления или поворачивая колесико управления.

Для изменения количества отображаемых снимков

MENU →  (Воспроизведение) → [Индекс изображ.] → нужная установка.

Подробности пунктов меню

9 изображений/25 изображений

Для возврата к воспроизведению одиночного снимка

Выберите нужный снимок и нажмите центр колесика управления.

Для быстрого отображения нужного снимка

Выберите полосу слева от индексного экрана изображений с помощью колесика управления, а затем нажимайте верхнюю/нижнюю стороны колесика управления. Если выбирается полоса, можно отобразить экран календаря или экран выбора папки, нажимая центр. Кроме того, вы можете переключить режим просмотра, выбрав значок.

См. также

- [Переключение между фотоснимками и видеозаписями \(Режим просмотра\)](#)

Цифровой фотоаппарат со сменным объективом
ILCE-7C α7C

Установка способа перехода между изображениями (Наст. переход изоб.)

Установка диска и способа, используемых для перехода между изображениями во время воспроизведения. Эта функция полезна, если вы хотите найти одно из множества записанных изображений. Вы также можете быстро находить защищенные изображения или изображения, для которых установлен определенный рейтинг.

1 MENU →  (Воспроизведение) → [Наст. переход изоб.] → нужный пункт.

Подробности пунктов меню

Выбр.диск/колес.:

Выбор диска или колесика, используемого для перехода между изображениями.

М-д перехода изоб.:

Установка способа воспроизведения при переходе между изображениями.

Примечание

- Если [М-д перехода изоб.] установлен в [По одному], [По 10 изображен.] или [По 100 изображен.], группа считается как одно изображение.
- Если для [М-д перехода изоб.] установлен параметр, отличный от [По одному], [По 10 изображен.] или [По 100 изображен.], переход между изображениями будет доступен только в случае установки [Режим просмотра] в [Просм. по дате]. Если [Режим просмотра] не установлен в [Просм. по дате], камера будет всегда воспроизводить каждое изображение без перехода при использовании вами диска, выбранного с помощью [Выбр.диск/колес.].
- При использовании функции перехода между изображениями и установки для [М-д перехода изоб.] параметра, отличного от [По одному], [По 10 изображен.] или [По 100 изображен.], видеофайлы будут всегда пропускаться.

См. также

- [Оценка](#)
- [Защита снимков \(Защита\)](#)

Цифровой фотоаппарат со сменным объективом
ILCE-7C α7C

Переключение между фотоснимками и видеозаписями (Режим просмотра)

Настройка режима просмотра (способ отображения изображения).

1 MENU →  (Воспроизведение) → [Режим просмотра] → нужная установка.

Подробности пунктов меню

Просм. по дате:

Отображение снимков по дате.

Просм. папк. (Фотосн.):

Отображение только фотоснимков.

Просм. XAVC S HD:

Отображение только видеозаписей в формате XAVC S HD.

Просм. XAVC S 4K:

Отображение только видеозаписей в формате XAVC S 4K.

Цифровой фотоаппарат со сменным объективом
ILCE-7C α7C

Отобр. как группу

Установка отображения изображений, полученных при непрерывной съемке или при интервальной съемке, в виде группы.

1 MENU →  (Воспроизведение) → [Отобр. как группу] → нужная установка.

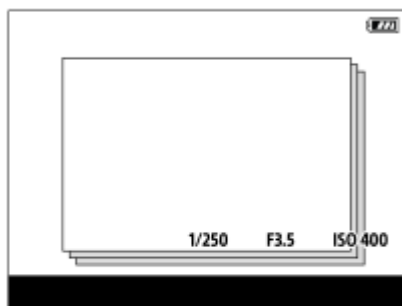

Подробности пунктов меню

Вкл:

Отображение изображений в виде группы.

Выберите группу и нажмите центр колесика управления для воспроизведения изображений в группе.

Выкл:

Отображение изображений не в виде группы.

Совет

- Следующие изображения будут сгруппированы.
 - Изображения, полученные, когда [Режим протяжки] установлено в [Непрерыв. Съемка] (Одна последовательность изображений, снятых непрерывно путем удерживания нажатой кнопки затвора во время непрерывной съемки, становится одной группой.)
 - Изображения, полученные с [Фун. интер.съем.] (полученные во время одного сеанса интервальной съемки становятся одной группой.)
- На индексном экране изображений отображается значок  (Отобр. как группу) поверх группы.

Примечание

- Изображения можно сгруппировать и отображать только в том случае, если [Режим просмотра] установлен в [Просм. по дате]. Если он не установлен в [Просм. по дате], изображения нельзя сгруппировать и отображать, даже при установке [Отобр. как группу] в [Вкл].
- Если удалить группу, все изображения в группе будут удалены.



См. также

- [Непрерыв. Съемка](#)
- [Фун. интер.съем.](#)



Цифровой фотоаппарат со сменным объективом
ILCE-7C α7C

Непр. воспр. инт.

Непрерывное воспроизведение снимков, полученных с помощью интервальной съемки.

- 1 MENU →  (Воспроизведение) → [Непр. воспр.  инт.].
- 2 Выберите группу изображений, которые вы хотите воспроизвести, а затем нажмите центр колесика управления.

Совет

- На экране воспроизведения непрерывное воспроизведение можно начать путем нажатия нижней кнопки во время отображения изображения из группы.
- Возобновить или приостановить воспроизведение можно путем нажатия нижней кнопки во время воспроизведения.
- Скорость воспроизведения можно изменять, поворачивая диск управления или колесико управления во время воспроизведения. Вы также можете изменять скорость воспроизведения путем выбора MENU →  (Воспроизведение) → [Скор. воспр.  инт.].
- Кроме того, непрерывно воспроизводить можно изображения, полученные с помощью непрерывной съемки.



См. также

- [Фун. интер.съем.](#)
- [Скор. воспр.инт.](#)

Цифровой фотоаппарат со сменным объективом
ILCE-7C α7C

Скор. воспр.инт.

Установка скорости воспроизведения для фотоснимков во время [Непр. воспр.  инт.].

1 MENU →  (Воспроизведение) → [Скор. воспр.  инт.] → нужная установка.

Совет

- Скорость воспроизведения также можно изменять, поворачивая диск управления или колесико управления во время [Непр. воспр.  инт.].

См. также

- [Непр. воспр. инт.](#)

Цифровой фотоаппарат со сменным объективом
ILCE-7C α7C

Воспроизведение снимков с помощью слайд-шоу (Слайд-шоу)

Непрерывное автоматическое воспроизведение снимков.

- 1 MENU →  (Воспроизведение) → [Слайд-шоу] → нужная установка.
- 2 Выберите [Ввод].

Подробности пунктов меню

Повторить:

Выберите [Вкл], при котором воспроизведение снимков происходит в циклическом режиме, или [Выкл], при котором изделие завершает слайд-шоу после однократного воспроизведения всех снимков.

Интервал:

Выберите интервал отображения для снимков из [1 сек.], [3 сек.], [5 сек.], [10 сек.] или [30 сек.].

Для прекращения слайд-шоу в середине воспроизведения

Нажмите кнопку MENU для выхода из слайд-шоу. Вы не можете приостанавливать слайд-шоу.

Совет

- Во время воспроизведения можно отобразить следующий/предыдущий снимок, нажимая правую/левую сторону колесика управления.
- Вы можете активировать слайд-шоу только в случае, если [Режим просмотра] установлено в [Просм. по дате] или [Просм. папк. (Фотосн.)].

Цифровой фотоаппарат со сменным объективом
ILCE-7C α7C

Защита снимков (Защита)

Предохраняет записанные снимки от случайного стирания. На защищенных изображениях отображается метка  (Защита).

1 MENU →  (Воспроизведение) → [Защита] → нужная установка.

Подробности пунктов меню

Неск. снимков:

Применение защиты нескольких выбранных снимков.

(1) Выберите снимок для защиты, а затем нажмите центр колесика управления. Метка  (флажок) отобразится в поле флажка. Для отмены выбора нажмите центр еще раз и очистите поле флажка.

(2) Для защиты других снимков повторите действия пункта (1).

(3) MENU → [Да].

Все в этой папке:

Установка защиты на все снимки в выбранной папке.

Все с этой датой:

Установка защиты на все снимки, записанные в выбранную дату.

Отменить все в папке:

Отмена защиты на все снимки в выбранной папке.

Отмен.все с этой датой:

Отмена защиты на все снимки, записанные в выбранную дату.



Все изобр. в этой груп.:

Установка защиты на все снимки в выбранной группе.

Отмен. все в этой груп.:

Отмена защиты на все снимки в выбранной группе.

Совет

- Если назначить [Защита] выбранной клавише с помощью MENU → 2 (Настройки съемки2) → [ Польз. клав.], вы сможете установить или отменить защиту снимков простым нажатием клавиши.
- Если выбрать группу в [Неск. снимков], все снимки в группе будут защищены. Для выбора и защиты определенных снимков в пределах группы выполните [Неск. снимков] во время отображения снимков в пределах группы.

Примечание

- Пункты меню, которые можно выбрать, отличаются в зависимости от установки [Режим просмотра] и выбранного контента.

Цифровой фотоаппарат со сменным объективом
ILCE-7C α7C

Оценка

Вы можете присваивать рейтинги записанным изображениям по шкале количества звездочек (★ - ★★), чтобы упростить поиск изображений.

Объединение данной функции с [Наст. переход изоб.] позволяет быстро находить нужное изображение.

1 MENU →  (Воспроизведение) → [Оценка].

Появится экран выбора рейтинга изображения.

2 Нажимайте левую/правую сторону колесика управления для отображения изображения, которому нужно назначить рейтинг, а затем нажмите центр.

3 Выберите уровень из ★ (Оценка), нажимая левую/правую сторону колесика управления, а затем нажмите по центру.

4 Нажмите кнопку MENU для выхода из экрана установки рейтинга.

Совет

- Вы также можете назначить рейтинги при воспроизведении изображений с помощью пользовательской клавиши. Назначьте [Оценка] нужной клавише с помощью [ Польз. клав.] заранее, а затем нажмите пользовательскую клавишу во время воспроизведения изображения, которому нужно назначить рейтинг. Уровень из ★ (Оценка) изменяется при каждом нажатии пользовательской клавиши.

См. также

- Назначение часто используемых функций кнопкам (Польз. клав.)
- Наст.оцен.(Пол.клав.)
- Установка способа перехода между изображениями (Наст. переход изоб.)

Цифровой фотоаппарат со сменным объективом
ILCE-7C α7C

Наст.оцен.(Пол.кл.)

Установка доступного количества звездочек (★) при назначении рейтинга изображениям с помощью клавиши, которой назначена [Оценка] с помощью [ Польз. клав.].

1 MENU →  (Воспроизведение) → [Наст.оцен.(Пол.кл.)].

2 Добавьте метку  (флажок) к уровню ★ (рейтинг), который нужно активировать.

Вы можете выбрать отмеченное число во время установки [Оценка] с помощью пользовательской клавиши.

См. также

- [Оценка](#)
- [Назначение часто используемых функций кнопкам \(Польз. клав.\)](#)

Цифровой фотоаппарат со сменным объективом
ILCE-7C α7C

Указание изображений, которые нужно распечатать (Укажите печать)

Вы можете указать заранее на карте памяти, какие фотоснимки нужно распечатать позже. Значок **DPOF** (команда печати) появится на указанных снимках. DPOF расшифровывается как “Digital Print Order Format”. Установка DPOF будет сохранена после печати снимка. Рекомендуется отменить данную установку после печати.

1 MENU →  (Воспроизведение) → [Укажите печать] → нужная установка.

Подробности пунктов меню

Неск. снимков:

Выбор снимков для добавления метки печати.

(1) Выберите снимок и нажмите центр колесика управления. Метка  (флажок) отобразится в поле флажка. Чтобы отменить выбор, нажмите центр еще раз и очистите поле флажка.

(2) Повторяйте действие пункта (1) для печати других снимков. Чтобы выбрать все изображения за определенную дату или в определенной папке, установите флажок для даты или папки.

(3) MENU → [Да].

Отменить все:

Очистка всех меток DPOF.

Настройка печати:

Установка необходимости печати даты на снимках, зарегистрированных с помощью меток DPOF.

- Положение или размер даты (на снимке или за его пределами) может отличаться в зависимости от принтера.

Примечание

- Добавить метку DPOF невозможно к следующим файлам:
 - Изображения в формате RAW
- Количество копий указать невозможно.
- Некоторые принтеры не поддерживают функцию печати даты.

Цифровой фотоаппарат со сменным объективом
ILCE-7C α7C

Удаление отображаемого снимка

Вы можете удалить отображаемый снимок. Вы не сможете восстановить снимок после его удаления. Заранее проверьте снимок, который нужно удалить.

- 1 **Отобразите фотоснимок, который вы хотите удалить.**
- 2 **Нажмите кнопку  (Удалить).**
- 3 **Выберите [Удалить] с помощью колесика управления.**

Примечание

- Удаление защищенных снимков невозможно.

См. также

- [Удаление нескольких выбранных снимков \(Удалить\)](#)

Цифровой фотоаппарат со сменным объективом
ILCE-7C α7C

Удаление нескольких выбранных снимков (Удалить)

Вы можете удалить несколько выбранных фотоснимков. Вы не сможете восстановить снимок после его удаления. Заранее проверьте снимок, который нужно удалить.

1 MENU →  (Воспроизведение) → [Удалить] → нужная установка.

Подробности пунктов меню

Неск. снимков:

Удаление выбранных снимков.

(1) Выберите снимки для удаления, а затем нажмите центр колесика управления. Метка  (флажок) отобразится в поле флажка. Для отмены выбора нажмите центр еще раз и очистите поле флажка.

(2) Для удаления других фотоснимков повторите действия пункта (1).

(3) MENU → [Да].

Все в этой папке:

Удаление всех снимков в выбранной папке.

Все с этой датой:

Удаление всех снимков, записанных в выбранную дату.

Все, кроме дан. изобр.:

Удаление всех снимков в группе, кроме выбранных.

Все изобр. в этой груп.:

Удаление всех снимков в выбранной группе.

Совет

- Выполните [Форматировать] для удаления всех снимков, включая защищенные снимки.
- Для отображения нужной папки или даты, выберите нужную папку или дату во время воспроизведения, выполнив следующую процедуру:
Кнопка  (Индекс изображ.) → выберите полосу слева с помощью колесика управления → выберите нужную папку или дату с помощью верхней/нижней сторон колесика управления.
- Если выбрать группу в [Неск. снимков], все снимки в группе будут удалены. Для выбора и удаления определенных снимков в пределах группы выполните [Неск. снимков] во время отображения снимков в пределах группы.

Примечание

- Удаление защищенных снимков невозможно.
- Пункты меню, которые можно выбрать, отличаются в зависимости от установки [Режим просмотра] и выбранного контента.

См. также

- [Отобр. как группу](#)
- [Удаление отображаемого снимка](#)
- [Форматировать](#)

Цифровой фотоаппарат со сменным объективом
ILCE-7C α7C

Подтвержд.удал.

Вы можете установить необходимость выбора [Удалить] или [Отмена] в качестве установки по умолчанию на экране подтверждения удаления.

1 MENU →  (Настройка) → [Подтвержд.удал.] → нужная установка.

Подробности пунктов меню

Снач."Удал.":

[Удалить] выбрано в качестве установки по умолчанию.

Снач."Отмена":

[Отмена] выбрано в качестве установки по умолчанию.

Цифровой фотоаппарат со сменным объективом
ILCE-7C α7C

Просмотр снимков на телевизоре с помощью кабеля HDMI

Для просмотра сохраненных на данном устройстве снимков с помощью телевизора необходимы кабель HDMI (продается отдельно) и телевизор высокой четкости, оснащенный гнездом HDMI. Подробные сведения приведены в инструкции по эксплуатации, прилагаемой к совместимому телевизору.

1 Выключите данное изделие и телевизор.

2 Соедините разъем micro HDMI данного устройства и гнездо HDMI телевизора кабелем HDMI (продается отдельно).

- Используйте кабель HDMI который совместим с разъемом micro HDMI данного устройства и гнездом HDMI телевизора.

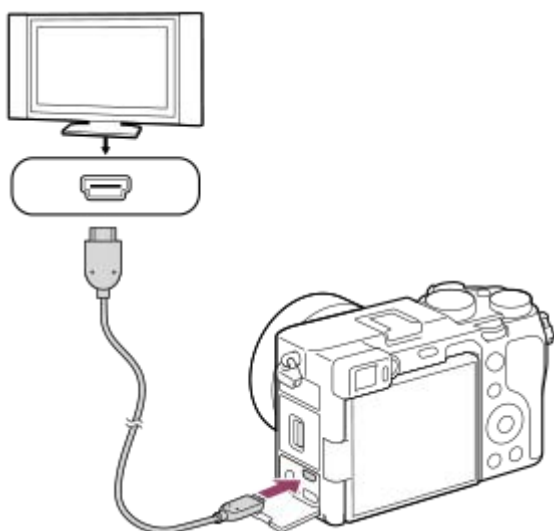

3 Включите телевизор и переключите вход.

4 Включите данное изделие.

Снимки, снятые изделием, появятся на экране телевизора.

5 Выберите снимок с помощью правой/левой сторон колесика управления.

- Монитор данной камеры не будет отображать экран воспроизведения.
- Если экран воспроизведения не отображается, нажмите кнопку  (Воспроизведение).

“BRAVIA” Sync

При подключении данного устройства к телевизору, поддерживающему “BRAVIA” Sync, с помощью кабеля HDMI (продается отдельно), можно управлять функциями воспроизведения данного устройства с помощью пульта дистанционного управления телевизора.

1. После выполнения вышеприведенных действий для подключения данной камеры к телевизору, выберите MENU →  (Настройка) → [Настройки HDMI] → [КОНТР. ПО HDMI] → [Вкл].





2. Нажмите кнопку SYNC MENU на пульте дистанционного управления телевизора и выберите нужный режим.

- Если подключить данную камеру к телевизору с помощью кабеля HDMI, доступные пункты меню будут ограничены.
- Операции SYNC MENU могут выполняться только телевизорами, которые поддерживают “BRAVIA” Sync. Подробные сведения приведены в инструкции по эксплуатации, прилагаемой к телевизору.
- Если изделие выполняет ненужные операции в ответ на сигналы пульта дистанционного управления телевизора при подключении изделия к телевизору другого производителя с помощью соединения HDMI, выберите MENU →  (Настройка) → [Настройки HDMI] → [КОНТР. ПО HDMI] → [Выкл].

Совет

- Данное изделие совместимо со стандартом PhotoTV HD. При подключении Sony PhotoTV HD-совместимых устройств с помощью кабеля HDMI (продается отдельно) или кабеля USB телевизор будет настроен на качество изображения, подходящее для просмотра фотоснимков, что позволяет наслаждаться совершенно новым миром фото с захватывающим дух высоким качеством.

Примечание

- Не соединяйте выходные разъемы данного изделия и другого устройства. Это может привести к неисправности.
- Некоторые устройства могут не работать надлежащим образом при подсоединении к данному устройству. Например, они могут не выводить видео или аудио.
- Используйте кабель HDMI с логотипом HDMI или оригинальный кабель Sony.
- Если [ Вывод TC] установлено в [Вкл], изображение может не выводиться надлежащим образом на телевизор или записывающее устройство. В подобных случаях установите [ Вывод TC] в [Выкл].
- Если снимки не отображаются на экране телевизора надлежащим образом, выберите MENU →  (Настройка) → [Настройки HDMI] → [Разрешение HDMI] → [2160p/1080p], [1080p] или [1080i] в соответствии с подключенным телевизором.
- Во время вывода HDMI при переключении качества изображения видео с 4K на HD или наоборот, или изменении частоты кадров видео или режима цветности, экран может стать темным. Это не является неисправностью.
- Если [ Запись прокси] установлена в [Вкл], изображения не могут выводиться на устройство HDMI во время выполнения видеозаписи 4K.

Цифровой фотоаппарат со сменным объективом
ILCE-7C α7C

Функции индивидуальной настройки камеры

В камере имеются различные функции индивидуальной настройки, например регистрация функций и настройки съемки для пользовательских клавиш. Вы можете комбинировать предпочтительные настройки, чтобы настроить камеру для более удобной работы.

Для получения подробных сведений о конфигурации настроек и их использовании см. страницу для каждой функции.

Для назначения часто используемых функций кнопкам (Польз. клав./ Польз. клав./ Польз. клав.)

Вы можете изменять функции кнопок, включая пользовательскую кнопку, в соответствии с вашими предпочтениями.

Рекомендуется назначать часто используемые функции легкодоступным кнопкам, что позволит вызывать назначенные функции просто путем нажатия соответствующей кнопки.

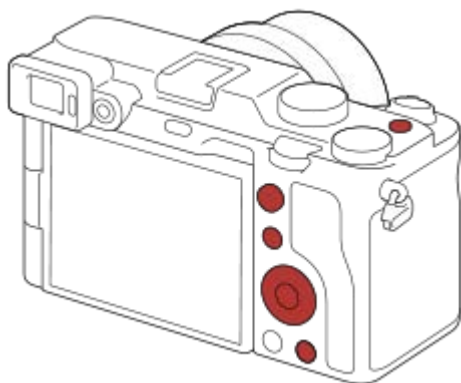

Для регистрации часто используемых функций для кнопки Fn (меню функций)

При регистрации функций, часто используемых в режиме съемки, в меню функций, вы можете отображать зарегистрированные функции на экране просто путем нажатия кнопки Fn (функция). На экране меню функций можно вызвать нужную для использования функцию путем выбора значков.

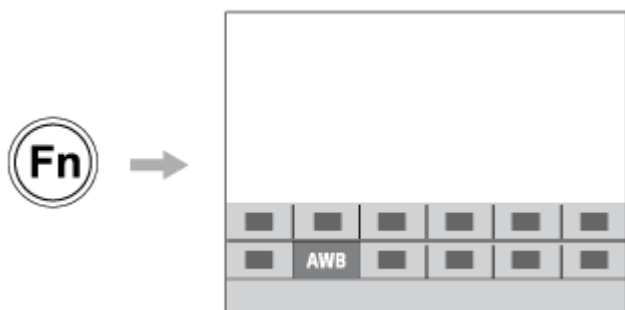

Для комбинирования часто используемых функций на экране меню (Мое меню)

При комбинировании на экране “Мое меню” часто используемых пунктов из меню, таких как меню съемки, воспроизведения и сети, можно быстро получать доступ к нужным пунктам меню.



Для назначения различных функций диску и переключения функции диска (Настр. моего диска)

Вы можете назначить нужные функции диску управления и колесу управления и зарегистрировать до трех комбинаций настроек для камеры в виде настроек “Мой диск 1 - 3”.

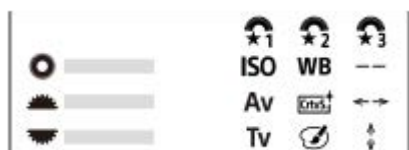

Пример: экран настройки “Мой диск” для моделей с передним/задним диском

Для быстрого изменения настроек съемки в соответствии со сценой (/ Память)

Вы можете зарегистрировать подходящие для сцены настройки съемки* в камере или на карте памяти и легко вызывать эти настройки с помощью диска режимов и т.п.

* Вы не можете зарегистрировать настройки пользовательской клавиши.

См. также

- [Назначение часто используемых функций кнопкам \(Польз. клав.\)](#)
- [Использование кнопки Fn \(Функция\) \(меню Функция\)](#)
- [Добавить пункт](#)
- [Временное изменение функции диска \(Настр. моего диска\)](#)
- [Память \(Настройки съемки1/Настройки съемки2\)](#)

Цифровой фотоаппарат со сменным объективом
ILCE-7C α7C

Память (Настройки съемки1/Настройки съемки2)

Позволяет зарегистрировать до 3 часто используемых режимов или установок изделия для изделия и до 4 (от M1 до M4) для карты памяти. Вы можете вызывать настройки с помощью только диска режимов.

- 1 Выберите на изделии настройку, которую нужно сохранить.
- 2 MENU →  1 (Настройки съемки1) → [MR  1 /  2 Память] → нужный номер.
- 3 Нажмите центр колесика управления для подтверждения.

Пункты, которые можно зарегистрировать

- Вы можете зарегистрировать различные функции для съемки. Пункты, которые действительно можно сохранить, отображаются в меню камеры.
- Диафрагма (число F)
- Выдержка

Для изменения сохраненных настроек

Измените настройку на нужную и пересохраните ее под тем же номером режима.

Примечание

- От M1 до M4 можно выбрать только в случае, если карта памяти вставлена в изделие.
- Программное смещение зарегистрировать невозможно.

См. также

- [Вызов \(Настройки съемки1/Настройки съемки2\)](#)

Цифровой фотоаппарат со сменным объективом
ILCE-7C α7C

Регистрация установок съемки для пользовательской клавиши (Рег.польз.настр.съе)



Вы можете заранее зарегистрировать установки съемки (например, экспозицию, установку фокусировки, режим протяжки и т.п.) для пользовательской клавиши и временно вызывать их, удерживая эту клавишу нажатой. Просто нажмите пользовательскую клавишу для быстрого переключения установок и отпустите клавишу для возврата к первоначальным установкам. Эта функция полезна при записи активных сцен, таких как спортивные соревнования.

- 1 **MENU** →  1 (Настройки съемки1) → [Рег.польз.настр.съе] → Выберите регистрационный номер с [Выз. польз.удерж. 1] по [Выз. польз.удерж. 3].
Отобразится экран установки для выбранного номера.
- 2 С помощью верхней/нижней/левой/правой стороны колесика управления выберите флажки для функций, которые нужно вызывать с помощью одного из регистрационных номеров, и нажмите центр для установки каждого флажка.
В окошках для функций отобразится значок ✓ (флажок).
 - Для отмены выбора нажмите на центр еще раз.
- 3 Выберите функцию, которую нужно настроить, с помощью верхней/нижней/левой/правой стороны колесика управления, и нажмите центр для настройки функции на нужную установку.
 - Выберите [Импорт текущей настр.], чтобы зарегистрировать текущие установки камеры для выбранного регистрационного номера.
- 4 Выберите [Регистрац.].

Пункты, которые можно зарегистрировать

- Вы можете зарегистрировать различные функции для съемки. Пункты, которые действительно можно сохранить, отображаются в меню камеры.
- Экспозиция
- Установка фокусировки
- Режим протяжки (отличный от автоспуска)

Для вызова зарегистрированных установок

1. MENU →  2 (Настройки съемки2) → [ Польз. клав.] → Выберите нужную клавишу, а затем выберите один из регистрационных номеров с [Выз. польз.удерж. 1] по [Выз. польз.удерж. 3].
2. Нажмите кнопку затвора, удерживая нажатой клавишу, которой на экране съемки назначен один из регистрационных номеров.
Зарегистрированные установки будут активированы во время удерживания нажатой пользовательской клавиши.

Совет

- Вы можете изменить установки для [Рег.польз.настр.съе] после назначения одного из регистрационных номеров пользовательской клавише с помощью [ Польз. клав.].

Примечание

- Регистрационные номера с [Выз. польз.удерж. 1] по [Выз. польз.удерж. 3] доступны только если режим съемки установлен в положение P/A/S/M.
- В зависимости от прикрепленного объектива и состояния камеры во время вызова зарегистрированной установки, зарегистрированные установки могут не вступить в силу.

См. также

- [Назначение часто используемых функций кнопкам \(Польз. клав.\)](#)

5-021-700-12(1) Copyright 2020 Sony Corporation

Цифровой фотоаппарат со сменным объективом
ILCE-7C α7C

Временное изменение функции диска (Настр. моего диска)

Вы можете назначить нужные функции диску управления и колесику управления и зарегистрировать до трех комбинаций таких установок, как “Мой диск”. Вы можете быстро вызвать или переключить зарегистрированные установки “Мой диск” путем нажатия заранее назначенной пользовательской клавиши.

Регистрация функций в “Мой диск”

Зарегистрируйте функции, которые нужно назначить диску управления и колесику управления, как [Мой диск 1]–[Мой диск 3].

1. MENU → 2 (Настройки съемки2) → [Настр. моего диска].
2. Выберите диск или колесико для (Мой диск 1) и нажмите центр колесика управления.
3. Выберите нужную функцию, которую необходимо назначить верхней/нижней/левой/правой стороне колесика управления, а затем нажмите центр колесика управления.
 - Выберите “--” (Не задано) для диска или колесика, которому вы не хотите назначить функцию.
4. После выбора функций для всех дисков и колесика в (Мой диск 1) путем повторения шагов 2 и 3 выберите [Да].
Будут зарегистрированы настройки для (Мой диск 1).
 - Если вы также хотите зарегистрировать (Мой диск 2) и (Мой диск 3), выполните описанную выше процедуру.

Назначение клавиши для вызова “Мой диск”

Назначьте пользовательскую клавишу для вызова зарегистрированных установок “Мой диск”.

1. MENU → 2 (Настройки съемки2) → [Польз. клав.] или [Польз. клав.] → Выберите клавишу, которую вы хотите использовать для вызова “Мой диск”.
2. Выберите номер установки “Мой диск”, которую вы хотите вызывать, или шаблон для переключения “Мой диск”.

Подробности пунктов меню

Мой диск 1 в удерж./Мой диск 2 в удерж./Мой диск 3 в удерж.:

В то время как клавиша удерживается нажатой, функции, которые вы зарегистрировали в [Настр. моего диска], назначаются диску/колесику.

Мой диск 1→2→3 :

При каждом нажатии клавиши функция изменяется в следующем порядке: “Обычная функция → Функция Мой диск 1 → Функция Мой диск 2 → Функция Мой диск 3 → Обычная функция”.

Пер. Моего диска 1 /Пер. Моего диска 2/Пер. Моего диска 3:

Функция, зарегистрированная с помощью [Настр. моего диска], сохраняется, даже если клавиша не удерживается нажатой. Нажмите кнопку еще раз для возврата к обычной функции.

Съемки во время переключения “Мой диск”

Во время съемки “Мой диск” можно вызвать с помощью пользовательской клавиши и выполнять съемку во время изменения установки путем вращения диска управления/колесика управления.

В приведенном ниже примере функции, перечисленные в таблице ниже, регистрируются в “Мой диск” и [Мой диск 1→2→3] назначается кнопке С (Пользовательская).

Органы управления	Мой диск 1	Мой диск 2	Мой диск 3
Колесико управления	ISO	Tv	Творческ. стиль
Диск управления	Av	Баланс белого	Эффект рисунка

1. Нажмите кнопку С (Пользовательская).

Функции, зарегистрированные для [Мой диск 1], будут назначены колесику управления/диску управления.

- Значки для функции, зарегистрированной для [Мой диск 1], отображаются в нижней части экрана.

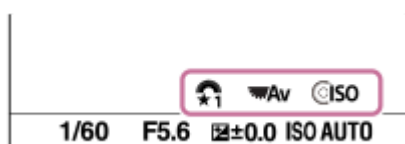

2. Вращайте колесико управления для установки значения ISO и вращайте диск управления для установки значения диафрагмы.

3. Нажмите кнопку С еще раз. Функции, зарегистрированные для [Мой диск 2], будут назначены колесику управления/диску управления.

4. Вращайте колесико управления для установки выдержки и вращайте диск управления для установки [Баланс белого].

5. Нажмите кнопку С еще раз и измените значения установок для функций, зарегистрированных для [Мой диск 3].

6. Для выполнения съемки нажмите кнопку затвора.

Примечание

- Установки “Мой диск”, в которых все диски/колесико установлены в [Не задано], не вызываются при нажатии пользовательской клавиши. Они также пропускаются в [Мой диск 1→2→3].
- Даже если диск/колесико заблокированы с помощью функции [Блок. диска/колес.], они будут временно разблокированы при вызове “Мой диск”.

См. также

- [Назначение часто используемых функций кнопкам \(Польз. клав.\)](#)

Цифровой фотоаппарат со сменным объективом
ILCE-7C α7C

Устан.диска/колес.

Вы можете переключать функции диска управления и колесика управления.

1 MENU →  2 (Настройки съемки2) → [Устан.диска/колес.] → нужная установка.

Подробности пунктов меню

 **Выд.**  **F.:**

Вы можете изменить скорость затвора с помощью колесика управления и изменить значение диафрагмы с помощью диска управления.

 **F.**  **Выд.:**

Вы можете изменить значение диафрагмы с помощью колесика управления и изменить скорость затвора с помощью диска управления.

Примечание

- [Устан.диска/колес.] доступно, когда установлен режим съемки "М".

Цифровой фотоаппарат со сменным объективом
ILCE-7C α7C

Поворот Av/Tv

Установка направления вращения для диска управления или колесика управления при изменении значения диафрагмы или выдержки.

① MENU →  2 (Настройки съемки2) → [Поворот Av/Tv] → нужная установка.

Подробности пунктов меню

Нормальный:

Не изменять направление вращения для диска управления или колесика управления.

Обратный:

Изменение направления вращения для диска управления или колесика управления.

Цифровой фотоаппарат со сменным объективом
ILCE-7C α7C

Блок. диска/колес.

Вы можете установить, будут ли блокироваться диск и колесико при нажатии и удерживании кнопки Fn (Функция).

1 MENU →  2 (Настройки съемки2) → [Блок. диска/колес.] → нужная установка.

Подробности пунктов меню

Блокировка:

Блокируется диск управления и колесико управления.

Разблокировка:

Диск управления или колесико управления не блокируется даже при нажатии и удерживании кнопки Fn (Функция).

Совет

- Вы можете снять блокировку, снова удерживая кнопку Fn (Функция) нажатой.

Примечание

- Если [ Регистр. обл. AF] установлен в [Вкл], [Блок. диска/колес.] фиксируется в [Разблокировка].

См. также

- [Регистрация текущей области фокусировки \(Регистр. обл. AF\) \(фотоснимок\)](#)

Цифровой фотоаппарат со сменным объективом
ILCE-7C α7C

Фун.кольцо(объек.)

Вы можете выбрать, какую из следующих функций назначить функциональному кольцу на объективе: механизированная фокусировка или переключение угла обзора между полнокадровым и APS-C/Super 35 мм (доступно только для совместимых объективов).

Подробные сведения приведены в инструкции по эксплуатации, прилагаемой к объективу.

1 MENU → 2 (Настройки съемки2) → [Фун.кольцо(объек.)] → нужная установка.

Подробности пунктов меню

Фокусир. мощности:

Когда вы поворачиваете функциональное кольцо вправо, положение фокусировки перемещается в сторону бесконечности. Когда вы поворачиваете функциональное кольцо влево, положение фокусировки перемещается в сторону ближнего диапазона.

Выб. APS-C/S35 /пол. кад.:

При повороте функционального кольца угол обзора переключается между полным кадром и APS-C/Super 35 мм.

- Угол обзора переключается независимо от направления поворота функционального кольца.

См. также

- [APS-C/Super 35mm](#)

Цифровой фотоаппарат со сменным объективом
ILCE-7C α7C

Добавить пункт

Вы можете зарегистрировать нужные пункты меню для ★ (Мое меню) в MENU.

- 1 MENU → ★ (Мое меню) → [Добавить пункт].
- 2 Выберите пункт, который нужно добавить в ★ (Мое меню), с помощью верхней/нижней/левой/правой стороны колесика управления.
- 3 Выберите для него место, нажимая верхнюю/нижнюю/левую/правую сторону колесика управления.

Совет

- Вы можете добавить до 30 пунктов в ★ (Мое меню).

Примечание

- Вы не сможете добавить следующие пункты в ★ (Мое меню).
 - Любой пункт в MENU →  (Воспроизведение)

См. также

- [Сортировать пункт](#)
- [Удалить пункт](#)
- [Использование пунктов MENU](#)

Цифровой фотоаппарат со сменным объективом
ILCE-7C α7C

Сортировать пункт

Вы можете изменить последовательность пунктов меню, добавленных в ★ (Мое меню), в MENU.

- 1 MENU → ★ (Мое меню) → [Сортировать пункт].
 - 2 Выберите пункт, который нужно переместить, с помощью верхней/нижней/левой/правой стороны колесика управления.
 - 3 Выберите для него место, нажимая верхнюю/нижнюю/левую/правую сторону колесика управления.
-

См. также

- [Добавить пункт](#)

Цифровой фотоаппарат со сменным объективом
ILCE-7C α7C

Удалить пункт

Вы можете удалить пункты меню, добавленные в ★ (Мое меню) MENU.

1 MENU → ★ (Мое меню) → [Удалить пункт].

2 Выберите пункт, который нужно удалить, с помощью верхней/нижней/левой/правой стороны колесика управления, а затем нажмите центр для удаления выбранного пункта.

Совет

- Для удаления всех пунктов на странице выберите MENU → ★ (Мое меню) → [Удалить страницу].
- Вы можете удалить все пункты, добавленные в ★ (Мое меню), выбрав MENU → ★ (Мое меню) → [Удалить все].

См. также

- [Удалить страницу](#)
- [Удалить все](#)
- [Добавить пункт](#)

Цифровой фотоаппарат со сменным объективом
ILCE-7C α7C

Удалить страницу

Вы можете удалить все пункты меню, добавленные на странице в ★ (Мое меню), в MENU.

- 1 MENU → ★ (Мое меню) → [Удалить страницу].
 - 2 Выберите страницу, которую нужно удалить, с помощью левой/правой сторон колесика управления, а затем нажмите центр колесика управления для удаления пунктов.
-

См. также

- [Добавить пункт](#)
- [Удалить все](#)

Цифровой фотоаппарат со сменным объективом
ILCE-7C α7C

Удалить все

Вы можете удалить все пункты меню, добавленные в ★ (Мое меню), в MENU.

1 MENU → ★ (Мое меню) → [Удалить все].

2 Выберите [Да].

См. также

- [Добавить пункт](#)
- [Удалить страницу](#)

Цифровой фотоаппарат со сменным объективом
ILCE-7C α7C

Отобр. з Мое меню

Вы можете настроить Мое меню для отображения первым при нажатии кнопки MENU.

1 MENU → ★ (Мое меню) → [Отобр. з Мое меню] → нужная установка.

Подробности пунктов меню

Вкл:

Мое меню отображается первым при нажатии кнопки MENU.

Выкл:

При нажатии кнопки MENU появляется меню, отображавшееся последним.

См. также

- [Добавить пункт](#)

Цифровой фотоаппарат со сменным объективом
ILCE-7C α7C

Авто.просмотр

Вы можете просмотреть записанный снимок на экране непосредственно после съемки. Вы также можете установить время отображения для авто просмотра.

① MENU → 2 (Настройки съемки2) → [Авто.просмотр] → нужная установка.

Подробности пунктов меню

10 сек./5 сек./2 сек.:

Отображение записанного снимка на экране непосредственно после съемки для выбранного промежутка времени. При выполнении операции увеличения во время Автоматического просмотра можно просмотреть изображение с помощью увеличенного масштаба.

Выкл:

Автоматический просмотр не отображается.

Примечание

- При использовании функции, которая выполняет обработку изображения, изображение перед обработкой может быть отображено временно, за ним следует изображение после обработки.
- Настройки DISP (Настройка показа) применяются для отображения Автоматического просмотра.



См. также

- [Увеличение воспроизводимого снимка \(Увеличить\)](#)

Цифровой фотоаппарат со сменным объективом
ILCE-7C α7C

Предпросмотр ГР

При нажатии и удерживании клавиши, которой назначена функция [Предпросмотр ГР], диафрагма уменьшается до установленного значения диафрагмы, что дает возможность проверить размытость перед съемкой.

1 MENU →  2 (Настройки съемки2) → [ Польз. клав.] → установите функцию [Предпросмотр ГР] нужной клавише.

2 Подтвердите снимок нажатием клавиши, которой была назначена функция [Предпросмотр ГР].

Совет

- Вы можете изменять значение диафрагмы во время просмотра, но при выборе более яркой диафрагмы объект может расфокусироваться. Рекомендуется выполнить фокусировку еще раз.



См. также

- [Назначение часто используемых функций кнопкам \(Польз. клав.\)](#)
- [Просм. готов. фото.](#)

Цифровой фотоаппарат со сменным объективом
ILCE-7C α7C

Просм. готов. фото.

Нажимая клавишу, которой назначена функция [Просм. готов. фото.], можно предварительно просмотреть изображение с используемыми установками DRO, скорости затвора, диафрагмы и чувствительности ISO. Выполните предварительный просмотр результата съемки перед съемкой.

- 1 MENU →  2 (Настройки съемки2) → [ Польз. клав.] → установите функцию [Просм. готов. фото.] нужной клавише.
- 2 Подтвердите снимок нажатием клавиши, которой была назначена функция [Просм. готов. фото.].

Совет

- Примененные установки DRO, установки скорости затвора, диафрагмы и чувствительности ISO отражаются на изображении для [Просм. готов. фото.], но некоторые эффекты просмотреть невозможно в зависимости от установок съемки. Даже в этом случае выбранные настройки будут применены к получаемым фотоснимкам.

См. также

- [Назначение часто используемых функций кнопкам \(Польз. клав.\)](#)
- [Предпросмотр ГР](#)

Цифровой фотоаппарат со сменным объективом
ILCE-7C α7C

Отображ. Live View

Устанавливает, применять или нет эффекты настроек, например коррекцию экспозиции, баланс белого, [Творч. стиль] и [Эффект рисунка], к изображениям на экране.

1 MENU →  2 (Настройки съемки2) → [Отображ. Live View] → нужная установка.

Подробности пунктов меню

Отобр. парам. ВКЛ:

Отображение Live View в условиях, близких к тому, на что будет похож снимок в результате применения всех ваших настроек. Данная установка полезна, если вы хотите выполнять съемку, проверяя ее результаты на экране Live View.

Отобр.парам.ВЫКЛ:

Отображение Live View без эффектов коррекции экспозиции, баланса белого, [Творч. стиль], или [Эффект рисунка]. При использовании данной установки можно легко проверить композицию изображения. Live View всегда отображается с использованием соответствующей яркости даже в режиме [Ручной экспозиция]. При выборе [Отобр.парам.ВЫКЛ] на экране Live View отобразится значок **VIEW** (VIEW).

Совет

- При использовании вспышки сторонних фирм, как, например, студийной вспышки, для некоторых настроек выдержки затвора отображение Live View может быть темным. Если [Отображ. Live View] установлено в [Отобр.парам.ВЫКЛ], Отображ. Live View будет отображать ярко, так что вы сможете легко проверить композицию.

Примечание

- [Отображ. Live View] невозможно установить в [Отобр.парам.ВЫКЛ] в следующих режимах съемки:
 - [Интеллект. Авто]
 - [Видео]
 - [Замедл.&уск.воспр.]
- Если [Отображ. Live View] установить в [Отобр.парам.ВЫКЛ], яркость полученного снимка будет не такой же, как у отображаемого Live View.

Цифровой фотоаппарат со сменным объективом
ILCE-7C α7C

Сетка

Установка необходимости отображения линии сетки. Линия сетки помогает в настройке композиции снимков.

1 MENU →  2 (Настройки съемки2) → [Сетка] → нужная установка.

Подробности пунктов меню

Сетка 3x3:

Размещение главных объектов близко к одной из линий сетки, которые делят изображение на три части для получения хорошо сбалансированной композиции.

Квадратная сетка:

Квадратная сетка позволяет легко проверить горизонтальность уровня композиции. Это удобно для оценки композиции при съемке ландшафтов, съемке крупным планом или при выполнении сканирования камерой.

Диаг. + квад. сетка:

Расположение объекта на линии диагонали может выражать приподнятое настроение и сильные эмоции.

Выкл:

Линии сетки не отображаются.

Цифровой фотоаппарат со сменным объективом
ILCE-7C α7C

FINDER/MONITOR

Установка способа переключения между отображением на видоискателе и на мониторе.

1 MENU → 2 (Настройки съемки2) → [FINDER/MONITOR] → нужная установка.

Подробности пунктов меню

Авто:

Если вы посмотрите в видоискатель, среагирует датчик окуляра и отображение автоматически переключится на видоискатель.





Видоискат.(Ручной):

Монитор выключится и изображение будет отображаться только в видоискателе.

Монитор(Ручной):

Видоискатель выключится и изображение будет всегда отображаться на мониторе.

Совет

- Вы можете назначить функцию [FINDER/MONITOR] предпочитаемой клавише.
MENU → 2 (Настройки съемки2) → [ Польз. клав.], [ Польз. клав.] или [ Польз. клав.] → установите [Выб. Finder/Monitor] предпочитаемой клавише.
- Если вы хотите сохранить отображение на видоискателе или отображение на мониторе, заранее установите [FINDER/MONITOR] в [Видоискат.(Ручной)] или [Монитор(Ручной)].
Если отвести глаза от видоискателя во время записи, можно оставить монитор в выключенном состоянии, установив отображение монитора в [Монитор выкл.] с помощью кнопки DISP. Выберите MENU → 2 (Настройки съемки2) → [Кнопка DISP] → [Монитор] и добавьте флажок к [Монитор выкл.] заранее.

Примечание

- При открывании и повороте монитора в положение с большим углом, положение с малым углом или в положение автопортрета датчик окуляра камеры не будет обнаруживать приближение к глазу даже в случае установки [FINDER/MONITOR] в [Авто]. Изображение будет оставаться на мониторе.

См. также

- [Назначение часто используемых функций кнопкам \(Польз. клав.\)](#)
- [Кнопка DISP \(Монитор/Видоискатель\)](#)

Цифровой фотоаппарат со сменным объективом
ILCE-7C α7C

Яркость монитора

Отрегулируйте яркость экрана.

1 MENU →  (Настройка) → [Яркость монитора] → нужная установка.

Подробности пунктов меню

Ручной:

Регулировать яркость в диапазоне от -2 до +2.

Солн. погода:

Установка яркости надлежащим образом для съемки вне помещения.

Примечание

- Установка [Солн. погода] является слишком яркой для съемки внутри помещения. Для съемки в помещении установите [Яркость монитора] в положение [Ручной].

Цифровой фотоаппарат со сменным объективом
ILCE-7C α7C

Яркость видоискат.

При использовании видоискателя данное изделие регулирует яркость видоискателя в соответствии с условиями окружающей среды.

1 MENU →  (Настройка) → [Яркость видоискат.] → нужная установка.

Подробности пунктов меню

Авто:

Автоматическая регулировка яркости.

Ручной:

Выбор яркости видоискателя в пределах диапазона от -2 до +2.

Примечание

- Если [ Част.кадр. в/иск.] установлена в [Высокая], [Яркость видоискат.] невозможно установить в [Авто]. [Яркость видоискат.] можно установить только в [Ручной].

Цифровой фотоаппарат со сменным объективом
ILCE-7C α7C

Цвет.темп. видоиск.

Регулировка цветовой температуры видоискателя.

① MENU →  (Настройка) → [Цвет.темп. видоиск.] → нужная установка.

Подробности пунктов меню



от -2 до +2:

При выборе “-” экран видоискателя изменится к теплым цветам, а при выборе “+” он изменится к холодным цветам.

Цифровой фотоаппарат со сменным объективом
ILCE-7C α7C

Част.кадр. в/иск. (фотоснимок)

Более плавное отображение перемещений объекта путем настройки частоты кадров видеоскатера во время фотосъемки. Эта функция удобна при съемке быстро движущегося объекта.

- 1 MENU →  2 (Настройки съемки2) → [ Част.кадр. в/иск.] → нужная установка.
- Эту функцию можно назначить выбранной вами клавише с помощью [ Польз. клав.].

Подробности пунктов меню



Стандартная:

Отображение объекта в видеоскатере с обычной частотой кадров.

Высокая:

Более плавное отображение перемещений объекта на видеоскатере.

Примечание

- Если [ Част.кадр. в/иск.] установлена в [Высокая], разрешение видеоскатера снижается.
- Даже если [ Част.кадр. в/иск.] установлена в [Высокая], эта установка может автоматически переключиться в [Стандартная] в зависимости от температуры окружающей среды в месте съемки и условий съемки.
- [ Част.кадр. в/иск.] фиксируется в [Стандартная] в следующих случаях:
 - Во время воспроизведения
 - Во время соединения HDMI
 - В случае высокой температуры внутри корпуса камеры

См. также

- [Назначение часто используемых функций кнопкам \(Польз. клав.\)](#)

Цифровой фотоаппарат со сменным объективом
ILCE-7C α7C

Качество отображ.

Вы можете изменить качество отображения.

1 MENU →  (Настройка) → [Качество отображ.] → нужная установка.

Подробности пунктов меню

Высокое:

Отображение с высоким качеством.

Стандартный:

Отображение со стандартным качеством.



Примечание

- Если установлено [Высокое], потребление заряда аккумулятора будет выше, чем при установленном [Стандартный].
- При повышении температуры камеры установка может быть зафиксирована в положении [Стандартный].

Цифровой фотоаппарат со сменным объективом
ILCE-7C α7C

Контроль яркости

Позволяет регулировать композицию при съемке в условиях недостаточного освещения. Увеличивая время экспозиции, можно проверить композицию на видоискателе/мониторе даже в темных местах, например под ночным небом.

- 1 MENU →  2 (Настройки съемки2) → [ Польз. клав.] → назначьте функцию [Контроль яркости] нужной клавише.
- 2 Нажмите клавишу, которой назначена функция [Контроль яркости], а затем выполните съемку.
 - Яркость благодаря [Контроль яркости] сохранится после съемки.
 - Для возврата яркости монитора к нормальной нажмите клавишу, которой назначена функция [Контроль яркости], еще раз.

Примечание

- Во время [Контроль яркости], [Отображ. Live View] будет автоматически переключаться в [Отобр.парам.ВЫКЛ], а значения установок, например коррекции экспозиции, не будут отражаться на дисплее live view. Рекомендуется использовать [Контроль яркости] только в темных местах.
- [Контроль яркости] будет автоматически отменен в следующих случаях.
 - При выключении камеры.
 - Если режим съемки изменен с P/A/S/M на режим, отличный от P/A/S/M.
 - Если режим фокусировки установлен в положение, отличное от ручной фокусировки.
 - При выполнении [ Помощь для MF].
 - Если выбран [Фокусиров. лупа].
- Во время [Контроль яркости] скорость затвора может быть ниже, чем нормальная во время съемки в темных местах. Также, поскольку измеренный диапазон яркости расширится, может измениться экспозиция.

См. также

- [Отображ. Live View](#)

Цифровой фотоаппарат со сменным объективом
ILCE-7C α7C

Форматировать

При использовании карты памяти с данной камерой в первый раз рекомендуется отформатировать карту памяти в камере для обеспечения ее стабильной работы. Заметьте, что форматирование карты приводит к полному удалению и невозможности восстановления всех данных на карте памяти. Сохраните ценные данные на компьютере и т.п.

1 MENU →  (Настройка) → [Форматировать].

Примечание

- Форматирование безвозвратно удаляет все данные, включая защищенные изображения и зарегистрированные установки (от M1 до M4).
- Во время форматирования горит индикатор доступа. Не извлекайте карту памяти, когда горит индикатор доступа.
- Отформатируйте карту памяти на данной камере. Если карту памяти отформатировать на компьютере, то, в зависимости от типа формата, карта памяти может оказаться непригодной для использования.
- Для завершения форматирования может потребоваться несколько минут в зависимости от карты памяти.
- Вы не сможете отформатировать карту памяти, если оставшийся заряд аккумулятора составляет менее 1%.

Цифровой фотоаппарат со сменным объективом
ILCE-7C α7C

Настр.файл/пап. (фотоснимок)

Установка имен файлов для выполняемых фотоснимков и определение папок для сохранения выполненных фотоснимков.

1 MENU →  (Настройка) → [ Настр.файл/пап.] → нужная установка.

Подробности пунктов меню

Номер файла:

Вы можете установить способ назначения номеров файлов для фотоснимков.

[Серия]: Не сбрасывать номера файлов для каждой папки.

[Сброс]: Сбрасывать номера файлов для каждой папки.

Устан. имя файла:

Вы можете указать первые три символа имени файла.

Название папки:

Вы можете установить способ назначения имен папок.

[Станд.формат]: Папки именовются как “номер папки + MSDCF”.

Пример: 100MSDCF

[Формат Дата]: Папки именовются как “номер папки + Y (последняя цифра года)/ММ/ДД”.

Пример: 10000405 (Номер папки: 100; дата: 04/05/2020)

Примечание

- Для [Устан. имя файла] можно использовать только заглавные буквы, цифры и символы подчеркивания. Символ подчеркивания нельзя использовать для первого знака.
- Три символа, указанные с помощью [Устан. имя файла], применяются только к файлам, записанным после выполнения установки.

Цифровой фотоаппарат со сменным объективом
ILCE-7C α7C

Настр-ки файла (видео)

Сконфигурируйте настройки для названий файлов видеозаписей.

1 MENU →  (Настройка) → [ Настр-ки файла] → нужная установка.

Подробности пунктов меню

Номер файла:

Вы можете установить, как назначать номера файлам для видеозаписей.

[Серия]: Не сбрасывать номера файлов даже при изменении карты памяти.

[Сброс]: Сбрасывать номера файлов при изменении карты памяти.

Сброс счетч. серии:

Сбрасывать счетчик серии, используемый при установке [Номер файла] в [Серия].

Форм.имени файла:

Вы можете установить формат имен видеофайлов.

[Стандартный]: Имя записанного видеофайла начинается с "С". Пример: С0001

[Заглавие]: Именем записанного видеофайла становится "Заголовок+номер файла".

[Дата + Заглавие]: Именем записанного видеофайла становится "Дата+заголовок+номер файла".

[Заглавие + Дата]: Именем записанного видеофайла становится "Заголовок+дата+ номер файла".

Наст. имени заглав.:

Вы можете установить заголовок, если [Форм.имени файла] установлен в [Заглавие], [Дата + Заглавие] или [Заглавие + Дата].

Примечание

- Только алфавитно-цифровые знаки и символы могут использоваться в качестве ввода для [Наст. имени заглав.]. Можно ввести до 37 символов.
- Заголовки, указанные с помощью [Наст. имени заглав.], применяются только к видеозаписям после выполнения установки.
- Вы не можете установить способ назначения имен папок для видеозаписей.
- При использовании карты памяти SDHC [Форм.имени файла] фиксируется в [Стандартный].
- Если в результате удаления файлов и т.п. имеются неиспользованные номера, эти номера будут использованы повторно, когда номер видеофайла достигнет "9999".

Цифровой фотоаппарат со сменным объективом
ILCE-7C α7C

Показ. инф. о носит

Отображает доступное время видеозаписи для вставленной карты памяти. Также отображает количество доступных для записи фотоснимков для вставленной карты памяти.

① MENU →  (Настройка) → [Показ. инф. о носит].

Цифровой фотоаппарат со сменным объективом
ILCE-7C α7C

Выбор папк. записи

Если [Название папки] в [ Настр.файл/пап.] установлено в [Станд.формат] и имеется 2 папки или больше, вы можете выбрать на карте памяти папку, в которую будут записываться изображения.

1 MENU →  (Настройка) → [Выбор папк. записи] → нужная папка.

Примечание

- Вы не сможете выбрать папку, если [Название папки] в [ Настр.файл/пап.] установлено в [Формат Дата].

См. также

- [Настр.файл/пап. \(фотоснимок\)](#)

Цифровой фотоаппарат со сменным объективом
ILCE-7C α7C

Создать папку

Создается новая папка на карте памяти для записи фотоснимков. Новая папка будет создана с номером, превышающим на единицу наибольший номер папки, используемой в данный момент. Снимки сохраняются во вновь созданной папке.

1 MENU →  (Настройка) → [Создать папку].

Примечание

- Если вставить в данное изделие карту памяти, которая использовалась с другим оборудованием, и выполнить съемку, новая папка может быть создана автоматически.
- В одной папке может храниться всего до 4000 снимков. Если емкость папки достигла предела, новая папка может быть создана автоматически.

Цифровой фотоаппарат со сменным объективом
ILCE-7C α7C

Восстан. БД изобр.

Если файлы изображений были обработаны на компьютере, в файле базы данных изображений могут возникнуть проблемы. В таких случаях снимки на карте памяти не будут воспроизводиться на данном изделии. При возникновении этих проблем восстановите файл с помощью опции [Восстан. БД изобр.].

1 MENU →  (Настройка) → [Восстан. БД изобр.] → [Ввод].

Примечание

- Если аккумулятор чрезмерно разряжен, файлы базы данных изображений восстановить невозможно. Используйте полностью заряженный аккумулятор.
- Изображения, записанные на карте памяти, опцией [Восстан. БД изобр.] не удаляются.

Цифровой фотоаппарат со сменным объективом
ILCE-7C α7C

Звуковые сигн.

Выбор необходимости подачи звука.

1 MENU →  2 (Настройки съемки2) → [Звуковые сигн.] → нужная установка.

Подробности пунктов меню

Вкл:

Звуки, воспроизводимые, например, при достижении фокуса путем нажатия кнопки затвора наполовину.

Выкл:

Звуки не воспроизводятся.

Примечание

- При установке [Режим фокусиров.] в [Непрерывный AF] камера не будет подавать звуковой сигнал во время фокусировки на объекте.

Цифровой фотоаппарат со сменным объективом
ILCE-7C α7C

Время нач. энергоз.

Установка интервалов времени для автоматического переключения в режим экономии питания при отсутствии операций для предотвращения разрядки аккумулятора. Для возврата в режим съемки выполните операцию, например, нажмите наполовину кнопку затвора.

1 MENU →  (Настройка) → [Время нач. энергоз.] → нужная настройка.

Подробности пунктов меню

30 мин./5 мин./2 мин./1 мин./10 сек.

Примечание

- Выключите изделие, если оно не используется в течение длительного времени.
- Функция экономии питания деактивируется в следующих ситуациях:
 - Во время [ USB-поток]
 - При подаче питания через USB
 - При воспроизведении слайд-шоу
 - Во время передачи по FTP
 - При видеозаписи
 - При подключении к компьютеру или телевизору
 - Если [ГДУ Bluetooth] установлено в [Вкл]

Цифровой фотоаппарат со сменным объективом
ILCE-7C α7C

Темп. авт.выкл.пит.

Установка температуры камеры, при которой камера автоматически выключается во время съемки. Если она установлена в положение [Высокий], вы сможете продолжать съемку даже в том случае, если температура камеры превысит нормальную температуру.

1 MENU →  (Настройка) → [Темп. авт.выкл.пит.] → нужная установка.

Подробности пунктов меню

Стандартная:

Установка стандартной температуры для выключения камеры.

Высокий:

Установка температуры, при которой камера выключается, выше чем [Стандартная].

Примечания при установке [Темп. авт.выкл.пит.] в [Высокий]

- Не выполняйте съемку, удерживая камеру в руке. Используйте штатив.
- Использование камеры путем удерживания ее в руке в течение длительного периода времени может привести к возникновению низкотемпературных ожогов.

Примечание

- Даже если [Темп. авт.выкл.пит.] установлена в [Высокий], в зависимости от условий или температуры камеры доступное для записи время видеосъемки может не изменяться.

См. также

- [Доступное время видеозаписи](#)

Цифровой фотоаппарат со сменным объективом
ILCE-7C α7C

Переключ. NTSC/PAL

Воспроизведение видео, записанного с помощью этого устройства, на телевизоре системы NTSC/PAL.

1 MENU →  (Настройка) → [Переключ. NTSC/PAL] → [Ввод]

Примечание

- При выполнении [Переключ. NTSC/PAL] и изменении установки с установки по умолчанию, сообщение "Работает на NTSC." или "Работает на PAL." появится на экране запуска.

Цифровой фотоаппарат со сменным объективом
ILCE-7C α7C

Настройки HDMI: Разрешение HDMI

При подсоединении изделия к телевизору высокой четкости (HD) с разъемами HDMI с помощью кабеля HDMI (продается отдельно), можно выбрать разрешение HDMI для вывода снимков на экран телевизора.

1 MENU →  (Настройка) → [Настройки HDMI] → [Разрешение HDMI] → нужная установка.

Подробности пунктов меню

Авто:

Изделие автоматически распознает телевизор высокой четкости и устанавливает выходное разрешение.

2160p/1080p:

Выходные сигналы в 2160p/1080p.

1080p:

Выходные сигналы с качеством изображения высокой четкости (1080p).

1080i:

Выходные сигналы с качеством изображения высокой четкости (1080i).

Примечание

- Если не удастся отобразить изображения должным образом с помощью установки [Авто], выберите [1080i], [1080p] или [2160p/1080p] в зависимости от подключенного телевизора.

Цифровой фотоаппарат со сменным объективом
ILCE-7C α7C

Настройки HDMI: Вывод 24р/60р (видео) (Только для 1080 60р-совместимых моделей)

Вы можете установить 1080/24р или 1080/60р в качестве выходного формата HDMI, если [ Параметры зап.] установлены в [24р 50M], [24р 60M] или [24р 100M].

1 MENU →  (Настройка) → [Настройки HDMI] → [Разрешение HDMI] → [1080р] или [2160р/1080р].

2 MENU →  (Настройка) → [Настройки HDMI] → [ Вывод 24р/60р] → нужная установка.

Подробности пунктов меню

60р:

Видеозаписи выводятся в виде 60р.

24р:

Видеозаписи выводятся в виде 24р.

См. также

- [Параметры зап. \(видео\)](#)

Цифровой фотоаппарат со сменным объективом
ILCE-7C α7C

Настройки HDMI: Показ инф. о HDMI

Выбор необходимости отображения информации о съемке при соединении данного изделия и телевизора с помощью кабеля HDMI (продается отдельно).

1 MENU →  (Настройка) → [Настройки HDMI] → [Показ инф. о HDMI] → нужная установка.

Подробности пунктов меню

Включить:

Отображение информации о съемке на телевизоре.

На телевизоре отображается записанный снимок и информация о съемке, в то время как на мониторе камеры не отображается ничего.

Выключить:

Информация о съемке на телевизоре не отображается.

На телевизоре отображается только записанный снимок, в то время как на мониторе камеры отображается записанный снимок и информация о съемке.

Примечание

- При подключении камеры к устройству HDMI в то время как [ Формат файла] установлен в [XAVC S 4K], установка переключится в [Выключить].

Цифровой фотоаппарат со сменным объективом
ILCE-7C α7C

Настройки HDMI: Вывод TC (видеосъемка)

Установка необходимости нанесения слоя информации TC (временного кода) на выходной сигнал через разъем HDMI при выводе сигнала на другие устройства профессионального пользования.

Данная функция наносит информацию временного кода на выходной сигнал HDMI. Изделие отправляет информацию временного кода в виде цифровых данных, а не в виде изображения, отображаемого на экране.

Подсоединенное устройство может затем обратиться к цифровым данным для распознавания данных о времени.

1 MENU →  (Настройка) → [Настройки HDMI] → [ Вывод TC] → нужная установка.

Подробности пунктов меню



Вкл:

Временной код выводится на другие устройства.

Выкл:

Временной код не выводится на другие устройства.

Примечание

- Если [ Вывод TC] установлено в [Вкл], изображение может не выводиться надлежащим образом на телевизор или записывающее устройство. В подобных случаях установите [ Вывод TC] в [Выкл].

Цифровой фотоаппарат со сменным объективом
ILCE-7C α7C

Настройки HDMI: Управление REC (видеосъемка)

При подключении камеры к внешнему рекордеру/проигрывателю вы можете удаленно управлять рекордером/проигрывателем для начала/остановки записи с помощью камеры.

1 MENU →  (Настройка) → [Настройки HDMI] → [ Управление REC] → нужная установка.

Подробности пунктов меню

Вкл:







 STBY (STBY) Камера может отправить команду записи на внешний рекордер/проигрыватель.

 REC (REC) Камера отправляет команду записи на внешний рекордер/проигрыватель.

Выкл:

Камера не может отправить команду на внешний рекордер/проигрыватель для начала/остановки записи.

Примечание

- Доступно для внешних рекордеров/проигрывателей совместимых с [ Управление REC].
- При использовании функции [ Управление REC] установите режим съемки  (Видео).
- При установке [ Вывод TC] в [Выкл] использование функции [ Управление REC] невозможно.
- Даже если отображается  REC (REC), внешний рекордер/проигрыватель может не работать надлежащим образом в зависимости от установок или состояния рекордера/проигрывателя. Убедитесь в том, что внешний рекордер/проигрыватель работает надлежащим образом, перед его использованием.

Цифровой фотоаппарат со сменным объективом
ILCE-7C α7C

Настройки HDMI: КОНТР. ПО HDMI

При подключении данного изделия к Sync-совместимому телевизору “BRAVIA” с помощью кабеля HDMI (продается отдельно), вы можете управлять данным изделием, направляя пульт дистанционного управления телевизора на телевизор.

- 1 MENU →  (Настройка) → [Настройки HDMI] → [КОНТР. ПО HDMI] → нужная установка.
- 2 Подключение данного изделия к Sync-совместимому телевизору “BRAVIA”.
Вход телевизора переключится автоматически и снимки на данном изделии будут отображаться на экране телевизора.
- 3 Нажмите кнопку SYNC MENU пульта дистанционного управления телевизором.
- 4 Управление данным изделием с помощью пульта дистанционного управления телевизором.

Подробности пунктов меню

Вкл:

Вы можете управлять данным изделием с помощью пульта дистанционного управления телевизора.

Выкл:

Запрещает управление данным изделием с помощью пульта дистанционного управления телевизора.

Примечание

- При подключении данного изделия к телевизору с помощью кабеля HDMI доступные пункты меню будут ограничены.
- [КОНТР. ПО HDMI] доступно только с Sync-совместимым телевизором “BRAVIA”. Работа SYNC MENU также отличается в зависимости от используемого телевизора. Подробные сведения приведены в инструкции по эксплуатации, прилагаемой к телевизору.
- Если изделие выполняет ненужные операции в ответ на сигналы пульта дистанционного управления телевизора при подключении изделия к телевизору другого производителя с помощью соединения HDMI, выберите MENU →  (Настройка) → [Настройки HDMI] → [КОНТР. ПО HDMI] → [Выкл].

Цифровой фотоаппарат со сменным объективом
ILCE-7C α7C

USB-соединение

Выбор способа выполнения USB-соединения при подключении данного устройства к компьютеру и т.п.

Выберите MENU →  (Сеть) → [Управл. со смартф.] → [Управл. со смартф.] → [Выкл] заранее.

Кроме того, при установке MENU →  (Сеть) → [Ф. "Удаленный ПК"] → [М-д под. "Удал. ПК"] в [USB] установите [Удаленный ПК] в разделе [Ф. "Удаленный ПК"] в [Выкл].

1 MENU →  (Настройка) → [USB-соединение] → нужная установка.

Подробности пунктов меню

Авто:

Автоматически устанавливается соединение Mass Storage или MTP в зависимости от компьютера или других подключаемых устройств USB.

Съемный диск:

Устанавливается соединение Mass Storage между данным изделием и компьютером или другим устройством USB.

MTP:

Устанавливается соединение MTP между данным изделием и компьютером или другим устройством USB.

Примечание

- Для установки соединения между изделием и компьютером может понадобиться некоторое время, если [USB-соединение] установлено в [Авто].

Цифровой фотоаппарат со сменным объективом
ILCE-7C α7C

Настройка USB LUN

Повышение совместимости путем ограничения функций USB-соединения.

1 MENU →  (Настройка) → [Настройка USB LUN] → нужная установка.

Подробности пунктов меню

Несколько:

В обычных случаях используйте [Несколько].

Одиночный:

Установите [Настройка USB LUN] в [Одиночный] только в том случае, если невозможно установить соединение.

Цифровой фотоаппарат со сменным объективом
ILCE-7C α7C

USB питание

Установка целесообразности подачи питания через кабель USB, когда изделие подсоединено к компьютеру или устройству USB.

1 MENU →  (Настройка) → [USB питание] → нужная установка.

Подробности пунктов меню

Вкл:

Питание подается на изделие через кабель USB, когда изделие подключено к компьютеру и т.п.

Выкл:

Питание не подается на изделие по кабелю USB, когда изделие подключено к компьютеру и т.п. При использовании прилагаемого адаптера переменного тока питание будет подаваться даже в том случае, если выбрано [Выкл].

Операции доступны во время подачи питания через кабель USB

В следующей таблице показано, какие операции доступны/недоступны во время подачи питания через кабель USB.

Операция	Доступна/недоступна
Фотосъемка	Доступна
Воспроизведение снимков	Доступна
Соединения Wi-Fi/NFC/Bluetooth	Доступна
Зарядка аккумулятора	Недоступна
Включение камеры без вставленного аккумулятора	Недоступна



Примечание

- Вставьте аккумулятор в изделие для подачи питания через кабель USB.

Цифровой фотоаппарат со сменным объективом
ILCE-7C α7C

Язык

Выбор языка, используемого в пунктах меню, предупреждениях и сообщениях.

① MENU →  (Настройка) → [ Язык] → нужный язык.

Цифровой фотоаппарат со сменным объективом
ILCE-7C α7C

Настр. даты/врем.

Экран установки часов отображается автоматически при включении данного изделия в первый раз или после полной разрядки внутреннего аккумулятора автономной подпитки. Выберите это меню при установке даты и времени после первого включения.

1 MENU →  (Настройка) → [Настр. даты/врем.] → нужная установка.

Подробности пунктов меню

Летнее время:

Выбор функции перехода на летнее время [Вкл]/[Выкл].

Дата/Время:

Установка даты и времени.

Формат даты:

Выбор формата индикации даты и времени.

Совет

- Для зарядки внутреннего аккумулятора автономной подпитки вставьте заряженный аккумулятор и оставьте изделие на 24 часа или дольше с выключенным питанием.
- Если часы переустанавливаются после каждой зарядки аккумулятора, это может указывать на необходимость замены внутреннего аккумулятора автономной подпитки. Проконсультируйтесь с сервисным центром.

Цифровой фотоаппарат со сменным объективом
ILCE-7C α7C

Часовой пояс

Настройка региона, где будет использоваться изделие.

1 MENU →  (Настройка) → [Часовой пояс] → нужная область.

Цифровой фотоаппарат со сменным объективом
ILCE-7C α7C

Инф. об авт. правах

Вы можете выполнять запись информации об авторских правах на фотоснимках.

- 1 MENU →  (Настройка) → [Инф. об авт. правах] → нужная установка.
- 2 При выборе [Устан. фотографа] или [Уст. имя правообл.] клавиатура появится на экране. Введите нужное название.
 - Для [Устан. фотографа] и [Уст. имя правообл.] можно вводить только алфавитно-цифровые знаки и символы. Можно ввести до 46 букв.

Подробности пунктов меню

Зап. инф. об авт.пр.:

Установка необходимости выполнения записи информации об авторских правах. ([Вкл]/[Выкл])

- Если выбрать [Вкл], на экране съемки появится значок © (Авторское право).
- Во время воспроизведения снимков с информацией об авторских правах появится значок © (Авторское право).

Устан. фотографа:

Установка имени фотографа.

Уст. имя правообл.:

Установка имени владельца авторских прав.

Отоб. инф.об автор.:

Отображение текущей информации об авторских правах.

Примечание

- Для предотвращения несанкционированного использования [Инф. об авт. правах] не забудьте очистить поля [Устан. фотографа] и [Уст. имя правообл.], прежде чем кому-то передавать вашу камеру во временное или постоянное пользование.
- Sony не несет ответственности за проблемы или убытки, возникшие в результате использования [Инф. об авт. правах].

См. также

- [Как использовать клавиатуру](#)

Цифровой фотоаппарат со сменным объективом
ILCE-7C α7C

Модель

Отображает версию программного обеспечения данного изделия. Проверьте версию при появлении обновлений программного обеспечения для данного изделия и т.п.

Также отображает версию объектива, если прикреплен объектив, совместимый с обновлениями встроенного программного обеспечения.

Если прикреплен установочный адаптер, совместимый с обновлениями встроенного программного обеспечения, версия установочного адаптера отображается в области объектива.

1 MENU →  (Настройка) → [Модель].

Примечание

- Обновление может быть выполнено только при уровне заряда аккумулятора  (3 полоски оставшегося заряда аккумулятора) или более. Используйте заряженный в достаточной степени аккумулятор.

Цифровой фотоаппарат со сменным объективом
ILCE-7C α7C

Информац. о IPTC

Вы можете записывать IPTC-информацию* при записи фотоснимков. Создавайте и редактируйте IPTC-информацию с помощью программного обеспечения IPTC Metadata Preset (<https://www.sony.net/ipc/help/>) и записывайте информацию на карту памяти заранее.

* IPTC-информация состоит из атрибутов метаданных цифровых изображений, которые стандартизованы International Press Telecommunications Council.

1 MENU →  (Настройка) → [Информац. о IPTC] → нужный пункт установки.

Подробности пунктов меню

Запись инф. о IPTC:

Задаёт, следует ли записывать IPTC-информацию на фотоснимки. ([Вкл]/[Выкл])

- При выборе [Вкл] на экране съёмки появится значок **IPTC** (IPTC).

Зарегист. инф. IPTC :

Регистрация IPTC-информации с карты памяти на камеру.

Совет

- При воспроизведении изображений с IPTC-информацией на экране появится значок **IPTC** (IPTC).
- Для получения подробных сведений об использовании IPTC Metadata Preset см. следующую страницу поддержки.
<https://www.sony.net/ipc/help/>

Примечание

- Всякий раз при регистрации IPTC-информации, информация, ранее зарегистрированная на камере, перезаписывается.
- Редактировать или проверять IPTC-информацию на камере невозможно.
- Для удаления IPTC-информации, зарегистрированной на камере, верните камеру к первоначальным установкам.
- Прежде чем кому-то передавать камеру во временное или постоянное пользование, выполните переустановку камеры для удаления метаданных IPTC.

См. также

- [Заводск. настройка](#)

Цифровой фотоаппарат со сменным объективом
ILCE-7C α7C

Зап. серийн.номера

Запись серийного номера камеры в данные Exif при выполнении фотосъемки.

① MENU →  (Настройка) → [Зап. серийн.номера] → нужная установка.

Подробности пунктов меню

Вкл:

Серийный номер камеры записывается в данные Exif для изображения.

Выкл:

Серийный номер камеры не записывается в данные Exif для изображения.

Цифровой фотоаппарат со сменным объективом
ILCE-7C α7C

Заводск. настройка

Возврат изделия к установкам по умолчанию. Записанные снимки сохраняются даже в случае выполнения [Заводск. настройка].

① MENU →  (Настройка) → [Заводск. настройка] → нужная установка.

Подробности пунктов меню

Сброс настроек камеры:

Инициализация основных установок съемки в установки по умолчанию.

Инициализировать:

Инициализация всех установок в установки по умолчанию.

Примечание

- Ни в коем случае не извлекайте аккумулятор во время возврата к установкам по умолчанию.
- Значение, установленное с помощью [Микрорегулир.AF], не будет сброшено, даже если выполняется [Сброс настроек камеры] или [Инициализировать].
- Установки [Профиль изображ.] не будут сброшены, даже если выполняется [Сброс настроек камеры] или [Инициализировать].

См. также

- [Микрорегулир.AF](#)

Цифровой фотоаппарат со сменным объективом
ILCE-7C α7C

Imaging Edge Mobile

С помощью приложения для смартфона Imaging Edge Mobile можно выполнять съемку во время управления камерой с помощью смартфона или передавать снятые камерой изображения на смартфон. Загрузите и установите приложение Imaging Edge Mobile из магазина смартфонных приложений. Если приложение Imaging Edge Mobile уже установлено на смартфоне, убедитесь, что оно обновлено до последней версии.

Для получения подробных сведений о приложении Imaging Edge Mobile перейдите на страницу поддержки (<https://www.sony.net/iem/>).

Примечание

- В зависимости от версий будущих обновлений, эксплуатационные процедуры или экранные индикаторы могут быть изменены без предварительного уведомления.

Цифровой фотоаппарат со сменным объективом
ILCE-7C α7C

Управл. со смартф.

Установка состояния, обеспечивающего подключение камеры к смартфону.

1 MENU →  (Сеть) → [Управл. со смартф.] → нужная установка.

Подробности пунктов меню

Управл. со смартф.:

Установка необходимости соединения камеры и смартфона с помощью Wi-Fi. ([Вкл]/[Выкл])

Соединение:

Отображение QR code или SSID, используемых для подключения камеры к смартфону.

Всегда соединено:

Установка необходимости держать камеру подключенной к смартфону. Если этот пункт установлен в [Вкл], после подключения камеры к смартфону она будет оставаться подключенной к нему постоянно. Если он установлен в [Выкл], камера будет подключаться к смартфону только при выполнении процедуры подключения.

Примечание

- При установке [Всегда соединено] в [Вкл] энергопотребление будет больше, чем при установке в [Выкл].

См. также

- Управление камерой с помощью смартфона (Пульт ДУ в одно касание NFC)
- Управление камерой с помощью смартфона Android (QR Code)
- Управление камерой с помощью смартфона Android (SSID)
- Управление камерой с помощью iPhone или iPad (QR Code)
- Управление камерой с помощью iPhone или iPad (SSID)
- Фун.Отпр.на смарт.: Отправ. на смартф.

Цифровой фотоаппарат со сменным объективом
ILCE-7C α7C

Управление камерой с помощью смартфона (Пульт ДУ в одно касание NFC)

Вы можете подключить данное изделие к NFC-совместимому смартфону путем их соприкосновения друг с другом, а затем управлять этим изделием с помощью смартфона.

Убедитесь в том, что [Управл. со смартф.] установлено в [Вкл], выбрав MENU →  (Сеть) → [Управл. со смартф.].

1 Активируйте функцию NFC смартфона.

- На iPhone запустите Imaging Edge Mobile, а затем выберите [Подключиться к камере через одно касание (NFC)] в [Подключиться к новой камере].

2 Переключите данное изделие в режим съемки.

- Функция NFC доступна только в случае, если  (Метка N) отображается на экране.

3 Приложите смартфон к камере на 1 - 2 секунды.

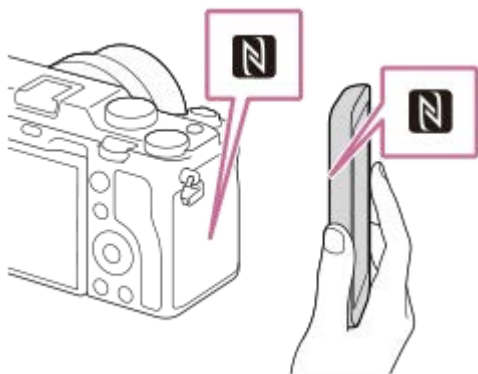

Смартфон подключится к камере.

- Вы можете выполнять съемку с помощью пульта дистанционного управления, одновременно проверяя композицию изображения на экране Imaging Edge Mobile.

Об “NFC”

NFC представляет собой технологию, которая делает доступной беспроводную связь в коротком диапазоне между различными устройствами, например мобильными телефонами или IC-тегами и т.п. NFC упрощает передачу данных путем лишь одного касания к определенной сенсорной точке.

- NFC (Near Field Communication) представляет собой международный стандарт технологии беспроводной связи малого радиуса действия.

Примечание

- Если не удается выполнить соединение, выполните следующее:
 - Запустите Imaging Edge Mobile на смартфоне, а затем медленно перемещайте смартфон в сторону  (Метка N) данного изделия.
 - Если смартфон в чехле, снимите его.
 - Если изделие в чехле, снимите его.
 - Убедитесь в том, что функция NFC активирована на смартфоне.

- Поскольку для связи Bluetooth и связи Wi-Fi (2,4 ГГц) используется один и тот же диапазон частот, могут возникнуть радиочастотные помехи. В случае неустойчивого соединения Wi-Fi его можно улучшить, выключив функцию Bluetooth смартфона. В этом случае функция привязки информации о местоположении будет недоступна.
- Если [Режим полета] установлено в [Вкл], выполнить соединение данного изделия со смартфоном невозможно. Установите [Режим полета] в [Выкл].
- Если данное изделие находится в режиме воспроизведения и подключено к смартфону, отображаемый снимок отправляется в смартфон.

См. также

- [Imaging Edge Mobile](#)
- [Режим полета](#)

Цифровой фотоаппарат со сменным объективом
ILCE-7C α7C

Управление камерой с помощью смартфона Android (QR Code)

Вы можете управлять данным устройством с помощью смартфона, подключив смартфон к камере с помощью QR Code.

Убедитесь в том, что [Управл. со смартф.] установлено в [Вкл], выбрав MENU →  (Сеть) → [Управл. со смартф.].

1 MENU → (Сеть) → [Управл. со смартфо.] → [Соединение].

QR Code (A) и SSID (B) отображаются на мониторе данного изделия.

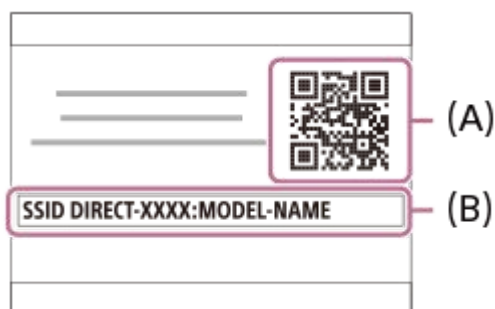

2 Запустите Imaging Edge Mobile на смартфоне и выберите [Подключиться к новой камере].

3 Выполните сканирование QR Code, отображаемого на камере, в то время, как на смартфоне отображается экран [Подключиться с помощью QR Code камеры].

После считывания QR Code на экране смартфона будет отображено сообщение [Соединиться с камерой?].

4 Выберите [OK] на экране смартфона.

Смартфон подключен к изделию.

- Теперь можно выполнять съемку дистанционно, проверяя композицию на экране смартфона.

Совет

- После считывания QR Code SSID данного устройства (DIRECT-xxxx) и пароль будут зарегистрированы на смартфоне. Это позволит позже легко подключать смартфон к данному устройству с помощью Wi-Fi путем выбора SSID. (Заранее установите [Управл. со смартфо.] в [Вкл].)

Примечание

- Поскольку для связи Bluetooth и связи Wi-Fi (2,4 ГГц) используется один и тот же диапазон частот, могут возникнуть радиочастотные помехи. В случае неустойчивого соединения Wi-Fi его можно улучшить, выключив функцию Bluetooth смартфона. В этом случае функция привязки информации о местоположении будет недоступна.
- Если вам не удастся подключить смартфон к данному устройству с помощью функции [Одно касание(NFC)] или QR Code, используйте SSID и пароль.

См. также

- [Imaging Edge Mobile](#)
- [Управление камерой с помощью смартфона Android \(SSID\)](#)

5-021-700-12(1) Copyright 2020 Sony Corporation

Цифровой фотоаппарат со сменным объективом
ILCE-7C α7C

Управление камерой с помощью смартфона Android (SSID)

Вы можете управлять данным изделием с помощью смартфона, подключив смартфон к камере с помощью SSID и пароля.

Убедитесь в том, что [Управл. со смартф.] установлено в [Вкл], выбрав MENU →  (Сеть) → [Управл. со смартф.].

1 MENU →  (Сеть) → [Управл. со смартфо.] → [ Соединение].

QR Code отображается на мониторе данного изделия.

2 Нажмите кнопку  (Удалить) данного изделия.

SSID и пароль данного изделия отображаются на мониторе данного изделия.



3 Запустите Imaging Edge Mobile на смартфоне и выберите [Подключиться к новой камере] → [Подключиться с помощью SSID/пароля камеры].

4 Введите пароль, отображаемый на данном изделии.

Смартфон подключен к изделию.

- Теперь можно выполнять съемку дистанционно, проверяя композицию на экране смартфона.

Примечание

- Поскольку для связи Bluetooth и связи Wi-Fi (2,4 ГГц) используется один и тот же диапазон частот, могут возникнуть радиочастотные помехи. В случае неустойчивого соединения Wi-Fi его можно улучшить, выключив функцию Bluetooth смартфона. В этом случае функция привязки информации о местоположении будет недоступна.

См. также

- [Imaging Edge Mobile](#)

Цифровой фотоаппарат со сменным объективом
ILCE-7C α7C

Управление камерой с помощью iPhone или iPad (QR Code)

Вы можете подключить iPhone или iPad к камере с помощью QR Code и управлять камерой с помощью iPhone или iPad.

Убедитесь в том, что [Управл. со смартф.] установлено в [Вкл], выбрав MENU →  (Сеть) → [Управл. со смартфо.].

1 MENU → (Сеть) → [Управл. со смартфо.] → [Соединение].

QR Code (A) и SSID (B) отображаются на мониторе данного изделия.



2 Запустите Imaging Edge Mobile на iPhone или iPad и выберите [Подключиться к новой камере].

3 Выполните сканирование QR Code, отображаемого на камере, во время отображения экрана [Подключиться с помощью QR Code камеры] на iPhone или iPad.

После считывания QR Code будет отображено сообщение [Соединиться с камерой?] на экране iPhone или iPad.

4 Выберите [OK] на экране iPhone или iPad.

iPhone или iPad подключится к этому устройству.

- Теперь можно выполнять съемку дистанционно, проверяя композицию на экране iPhone или iPad.

Совет

- После считывания QR Code SSID (DIRECT-xxxx) и пароль данного устройства будут сохранены на iPhone или iPad. Это позволит позже легко подключать iPhone или iPad к данному устройству с помощью Wi-Fi путем выбора SSID. (Заранее установите [Управл. со смартфо.] в [Вкл].)

Примечание

- Поскольку для связи Bluetooth и связи Wi-Fi (2,4 ГГц) используется один и тот же диапазон частот, могут возникнуть радиочастотные помехи. В случае неустойчивого соединения Wi-Fi его можно улучшить, выключив функцию Bluetooth смартфона. В этом случае функция привязки информации о местоположении будет недоступна.
- Если вам не удастся подключить iPhone или iPad к данному устройству с помощью QR Code, используйте SSID и пароль.

См. также

- [Imaging Edge Mobile](#)
- [Управление камерой с помощью iPhone или iPad \(SSID\)](#)

5-021-700-12(1) Copyright 2020 Sony Corporation

Цифровой фотоаппарат со сменным объективом
ILCE-7C α7C

Управление камерой с помощью iPhone или iPad (SSID)

Вы можете управлять камерой с помощью iPhone или iPad, подключив iPhone или iPad к камере, используя SSID и пароль.

Убедитесь в том, что [Управл. со смартф.] установлено в [Вкл], выбрав MENU →  (Сеть) → [Управл. со смартфо.].

1 MENU →  (Сеть) → [Управл. со смартфо.] → [ Соединение].

QR Code отображается на мониторе данного изделия.

2 Нажмите кнопку  (Удалить) данного изделия.

SSID и пароль данного изделия отображаются на мониторе данного изделия.

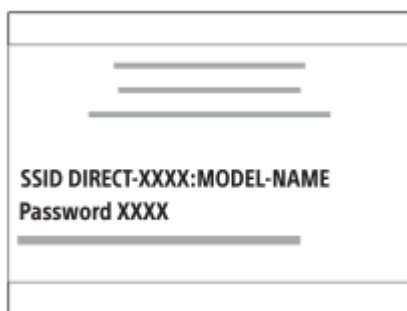

3 Запустите Imaging Edge Mobile на iPhone или iPad и выберите [Подключиться к новой камере] → [Подключиться с помощью SSID/пароля камеры].

4 Введите пароль, отображаемый на данном изделии.

iPhone или iPad подключается к устройству.

- Теперь можно выполнять съемку дистанционно, проверяя композицию на экране iPhone или iPad.

Примечание

- Поскольку для связи Bluetooth и связи Wi-Fi (2,4 ГГц) используется один и тот же диапазон частот, могут возникнуть радиочастотные помехи. В случае неустойчивого соединения Wi-Fi его можно улучшить, выключив функцию Bluetooth смартфона. В этом случае функция привязки информации о местоположении будет недоступна.



См. также

- [Imaging Edge Mobile](#)

Цифровой фотоаппарат со сменным объективом
ILCE-7C α7C

Фун.Отпр.на смарт.: Отправ. на смартфон.

Вы можете передавать фотоснимки, видеозаписи, замедленные или ускоренные видеозаписи на смартфон и просматривать их. На смартфоне должно быть установлено приложение Imaging Edge Mobile.

- 1 MENU →  (Сеть) → [Фун.Отпр.на смарт.] → [Отправ. на смартфон.] → **нужная установка.**
 - При нажатии кнопки  (Отправ. на смартфон.) в режиме воспроизведения появится экран установки для [Отправ. на смартфон.].
- 2 Если изделие готово к передаче, на нем появится информационный экран. Подключите смартфон к изделию, воспользовавшись этой информацией.
 - Способ установки для подключения смартфона к изделию отличается в зависимости от смартфона.



Подробности пунктов меню

Выбрать на этом устр.:

Выбор снимка на изделии для передачи в смартфон.

(1) Выберите из [Данный снимок], [Все с этой датой] или [Составные снимки].

- Отображаемые опции могут отличаться в зависимости от режима просмотра, выбранного на камере.

(2) Если выбрано [Составные снимки], выберите нужные снимки с помощью центра колесика управления, а затем нажмите MENU → [Ввод].

Выбрать на смартфоне:

Отображение всех снимков, записанных на карте памяти устройства, на смартфоне.

Примечание

- Возможна передача только изображений, сохраненных на карте памяти камеры.
- Вы можете выбрать размер изображения для отправки в смартфон из [Оригинал], [2M] или [VGA].
Для изменения размера изображения выполните следующие действия.
 - Для смартфона Android
Запустите Imaging Edge Mobile и измените размер изображения посредством [Настройки] → [Копиров. размер изобр.].
 - Для iPhone/iPad
Выберите Imaging Edge Mobile в меню настроек и измените размер изображения с помощью [Копиров. размер изобр.].
- При отправке изображения RAW конвертируются в формат JPEG.
- В зависимости от смартфона переданная видеозапись может не воспроизводиться правильно. Например, видеозапись может не воспроизводиться плавно или может отсутствовать звук.

- В зависимости от формата фотоснимка, видеозаписи, замедленной видеозаписи или ускоренной видеозаписи их воспроизведение на смартфоне может быть невозможным.
- Данное изделие совместно использует информацию о соединении для [Отправ. на смартф.] с устройством, имеющим разрешение на соединение. Если нужно изменить устройство, которому разрешено соединение с изделием, переустановите информацию о соединении, выполнив следующие действия. MENU →  (Сеть) → [Настройки Wi-Fi] → [Сбр. SSID/Пароль]. После переустановки информации о соединении необходимо снова зарегистрировать смартфон.
- Если [Режим полета] установлено в [Вкл], выполнить соединение данного изделия со смартфоном невозможно. Установите [Режим полета] в [Выкл].
- При передаче большого количества снимков или видеозаписей большой длительности рекомендуется подавать питание на камеру от сетевой розетки с помощью адаптера переменного тока (прилагается).

См. также

- [Imaging Edge Mobile](#)
- [Управление камерой с помощью смартфона \(Пульт ДУ в одно касание NFC\)](#)
- [Управление камерой с помощью смартфона Android \(QR Code\)](#)
- [Управление камерой с помощью смартфона Android \(SSID\)](#)
- [Управление камерой с помощью iPhone или iPad \(QR Code\)](#)
- [Управление камерой с помощью iPhone или iPad \(SSID\)](#)
- [Отправка снимков на смартфон \(Обмен в одно касание NFC\)](#)
- [Фун.Отпр.на смарт.: Отправка цели \(вспомогательные видеоролики\)](#)
- [Режим полета](#)

Цифровой фотоаппарат со сменным объективом
ILCE-7C α7C

Фун.Отпр.на смарт.: Отправка цели (вспомогательные видеоролики)

При передаче видео на смартфон с помощью [Отправ. на смартфон.] можно установить, передавать вспомогательный видеоролик с низким битрейтом или оригинальную видеозапись с высоким битрейтом.

1 MENU →  (Сеть) → [Фун.Отпр.на смарт.] → [**Рх** Отправка цели] → нужная установка.

Подробности пунктов меню

Только прокси:

Передача только вспомогательных видеороликов.

Только оригинал:

Передача только оригинальных видеозаписей.

Прокси и оригинал:

Передача вспомогательных видеороликов и оригинальных видеозаписей.

Примечание

- При передаче большого количества снимков или видеозаписей большой длительности рекомендуется подавать питание на камеру от сетевой розетки с помощью адаптера переменного тока (прилагается).

См. также

- [Фун.Отпр.на смарт.: Отправ. на смартфон.](#)
- [Запись прокси](#)

Цифровой фотоаппарат со сменным объективом
ILCE-7C α7C

Фун.Отпр.на смарт.: Подк. при ВЫК.пит.

Устанавливает, принимать или нет от смартфона соединение Bluetooth при выключенной камере. Если [Подк. при ВЫК.пит.] установлено в [Вкл], вы можете просматривать изображения на карте памяти камеры и передавать изображения с камеры на смартфон, управляя смартфоном.

1 MENU →  (Сеть) → [Фун.Отпр.на смарт.] → [Подк. при ВЫК.пит.] → нужная установка.

Подробности пунктов меню

Вкл :

Соединение Bluetooth со смартфоном при выключенной камере принимается.



Уровень заряда аккумулятора при выключенной камере постепенно уменьшается. Если вы не хотите использовать [Подк. при ВЫК.пит.], выключите его.

Выкл :

Соединение Bluetooth со смартфоном при выключенной камере не принимается.

Как просматривать/передавать изображения на смартфон

Предварительная подготовка

1. Выберите MENU →  (Сеть) → [Настр-ки Bluetooth] → [Функция Bluetooth] → [Вкл] на камере.
2. MENU →  (Сеть) → [Фун.Отпр.на смарт.] → [Подк. при ВЫК.пит.] → [Вкл].
3. Выберите MENU →  (Сеть) → [Настр-ки Bluetooth] → [Связывание] на камере для отображения экрана для сопряжения.
4. Запустите Imaging Edge Mobile на смартфоне, а затем выберите камеру для сопряжения на экране [Дист. ВКЛ/ВЫКЛ питан. камеры].

Операции

1. Выключите камеру.
2. Выберите камеру на экране [Дист. ВКЛ/ВЫКЛ питан. камеры] Imaging Edge Mobile для включения камеры.
 - Высветится индикатор доступа камеры, и функции просмотра и передачи станут доступны.

Примечание

- Если смартфон не используется в течение определенного периода времени, соединение Bluetooth будет отключено. Выберите [Дист. ВКЛ/ВЫКЛ питан. камеры] на смартфоне еще раз.
- При включении камеры камера переключится в режим съемки и [Фун.Отпр.на смарт.] завершится.

См. также

- [Imaging Edge Mobile](#)
- [Фун.Отпр.на смарт.: Отправ. на смартф.](#)
- [Настр-ки Bluetooth](#)

Цифровой фотоаппарат со сменным объективом
ILCE-7C α7C

Отправка снимков на смартфон (Обмен в одно касание NFC)

Одним касанием вы можете подключить к данному изделию NFC-совместимый смартфон и отправить снимок, отображаемый на экране изделия, непосредственно в смартфон. Вы можете передавать фотоснимки, видеозаписи, замедленные и ускоренные видеозаписи.

1 Активируйте функцию NFC смартфона.



- На iPhone запустите Imaging Edge Mobile, а затем выберите [Подключиться к камере через одно касание (NFC)] в [Подключиться к новой камере].

2 Отобразите на изделии одиночный снимок.

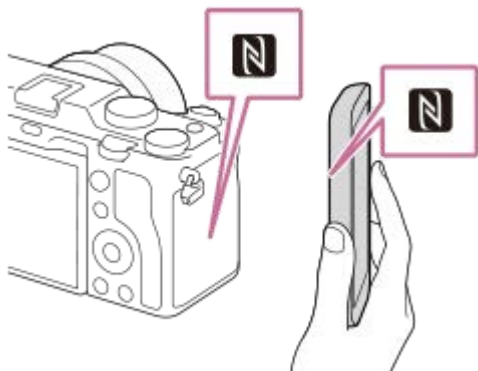
3 Прикоснитесь к смартфону (Метка N) на камере на 1-2 секунды.



Данное изделие подключится к смартфону, а затем отображенное изображение будет отправлено на смартфон.

- Перед прикладыванием смартфона отмените функции спящего режима и блокировки экрана смартфона.
- Функция NFC доступна только в случае, если  (Метка N) отображается на изделии.
- Для передачи двух или более снимков выберите MENU →  (Сеть) → [Фун.Отпр.на смарт.] → [Отправ. на смартф.] для выбора снимков. После появления экрана активации соединения используйте NFC для соединения изделия и смартфона.

Об “NFC”

NFC представляет собой технологию, которая делает доступной беспроводную связь в коротком диапазоне между различными устройствами, например мобильными телефонами или IC-тегами и т.п. NFC упрощает передачу данных путем лишь одного касания к определенной сенсорной точке.

- NFC (Near Field Communication) представляет собой международный стандарт технологии беспроводной связи малого радиуса действия.

Примечание

- Вы можете выбрать размер изображения для отправки в смартфон из [Оригинал], [2M] или [VGA].
Для изменения размера изображения выполните следующие действия.
 - Для Android-смартфона
Запустите Imaging Edge Mobile и измените размер изображения посредством [Настройки] → [Копиров. размер изобр.].

- Для iPhone или iPad
Выберите Imaging Edge Mobile в настройках и измените размер изображения с помощью [Копиров. размер изобр.].
- При отправке изображения RAW конвертируются в формат JPEG.
- В зависимости от смартфона переданная видеозапись может не воспроизводиться правильно. Например, видеозапись может не воспроизводиться плавно или может отсутствовать звук.
- Если на изделии отображается индексное изображение, выполнить передачу снимков с помощью функции NFC невозможно.
- Если не удается выполнить соединение, выполните следующее:
 - Запустите Imaging Edge Mobile на смартфоне, а затем медленно перемещайте смартфон в сторону  (Метка N) данного изделия.
 - Если смартфон в чехле, снимите его.
 - Если изделие в чехле, снимите его.
 - Убедитесь в том, что функция NFC активирована на смартфоне.
- Если [Режим полета] установлено в [Вкл], выполнить соединение изделия и смартфона невозможно. Установите [Режим полета] в [Выкл].

См. также

- [Imaging Edge Mobile](#)
- [Фун.Отпр.на смарт.: Отправ. на смартф.](#)
- [Фун.Отпр.на смарт.: Отправка цели \(вспомогательные видеоролики\)](#)
- [Режим полета](#)

Цифровой фотоаппарат со сменным объективом
ILCE-7C α7C

Настр. связ. с пол.

Вы можете использовать приложение Imaging Edge Mobile для получения информации о местоположении со смартфона, подсоединенного к камере, с помощью соединения Bluetooth. Вы можете записать информацию о местоположении, полученную во время съемки.

Предварительная подготовка

Для использования функции привязки информации о местоположении необходимо приложение Imaging Edge Mobile.









Если “Привязка информ. о положении” не отображается на главной странице Imaging Edge Mobile, необходимо предварительно выполнить следующие действия.





1. Установите Imaging Edge Mobile на смартфоне.
 - Imaging Edge Mobile можно установить из магазина приложений вашего смартфона. Если вы уже установили это приложение, обновите его до последней версии.
2. Передайте предварительно записанный снимок на смартфон с помощью функции [Отправ. на смартф.] камеры.
 - После передачи на смартфон снимка, записанного с помощью камеры, на главной странице приложения появится сообщение “Привязка информ. о положении”.

Порядок работы

: Операции, выполняемые на смартфоне

: Операции, выполняемые на камере

1. : Убедитесь, что функция Bluetooth смартфона активирована.
 - Не выполняйте операцию сопряжения по Bluetooth на экране установки смартфона. В пунктах с 2 по 7 операция сопряжения выполняется с помощью камеры и приложения Imaging Edge Mobile.
 - Если вы случайно выполнили операцию сопряжения на экране установки смартфона в пункте 1, отмените сопряжение, а затем выполните операцию сопряжения, следуя пунктам с 2 по 7, с помощью камеры и приложения Imaging Edge Mobile.
2. : На камере выберите MENU →  (Сеть) → [Настр-ки Bluetooth] → [Функция Bluetooth] → [Вкл].
3. : На камере выберите MENU →  (Сеть) → [Настр-ки Bluetooth] → [Связывание].
4. : Запустите Imaging Edge Mobile на смартфоне и постучите “Привязка информ. о положении”.
 - Если “Привязка информ. о положении” не отобразится, выполните действия в разделе “Предварительная подготовка” выше.
5. : Активируйте [Привязка информ. о положении] на экране установки [Привязка информ. о положении] приложения Imaging Edge Mobile.
6. : Следуйте инструкциям на экране установки [Привязка информ. о положении] приложения Imaging Edge Mobile, а затем выберите в списке свою камеру.

7.  : Выберите [Да] при отображении сообщения на мониторе камеры.
- Сопряжение камеры и Imaging Edge Mobile завершено.
8.  : На камере выберите MENU →  (Сеть) → [ Настр. связ. с пол.] → [Связ.с инф.о полож] → [Вкл].
- На мониторе камеры будет отображен  (значок получения информации о местоположении). Информация о местоположении, полученная с помощью GPS и т.п. смартфона, будет записана во время съемки изображений.

Подробности пунктов меню

Связ.с инф.о полож:

Установка необходимости получения информации о местоположении путем соединения со смартфоном.

Автокоррекц. врем.:

Установка необходимости автоматической коррекции установки даты камеры с помощью информации от подсоединенного смартфона.

Авторегулир. обл.:

Установка необходимости автоматической коррекции установки области камеры с помощью информации от подсоединенного смартфона.

Значки, отображаемые во время получения информации о местоположении

 (Получение информации о местоположении): камера получает информацию о местоположении.

 (Получение информации о местоположении невозможно): камера не может получить информацию о местоположении.

 (Соединение Bluetooth доступно): установлено соединение Bluetooth со смартфоном.

 (Соединение Bluetooth недоступно): соединение Bluetooth со смартфоном не установлено.

Совет

- Привязка информации о местоположении возможна, если на смартфоне запущено приложение Imaging Edge Mobile, даже если экран смартфона выключен. Если же камера была выключена на некоторое время, привязка информации о местоположении может не произойти сразу при повторном включении камеры. В этом случае привязка информации о местоположении будет выполнена немедленно, если вы откроете на смартфоне экран Imaging Edge Mobile.
- Если приложение Imaging Edge Mobile не работает, например, в случае перезапуска смартфона, запустите Imaging Edge Mobile для возобновления привязки информации о местоположении.
- Если функция связи информации о местоположении не работает надлежащим образом, см. следующие примечания и выполните сопряжение еще раз.
 - Убедитесь, что функция Bluetooth смартфона активирована.
 - Убедитесь, что камера не соединена с другими устройствами с помощью функции Bluetooth.
 - Убедитесь, что [Режим полета] для камеры установлено в [Выкл].
 - Удалите информацию о сопряжении для камеры, зарегистрированной в Imaging Edge Mobile.
 - Выполните [Сброс. настр. сети] камеры.
- Для получения более подробных инструкций см. следующую страницу поддержки.
<https://www.sony.net/iem/btg/>

Примечание

- При инициализации камеры информация о сопряжении также будет удалена. Перед повторным сопряжением предварительно удалите информацию о сопряжении для камеры, зарегистрированной в настройках Bluetooth и Imaging Edge Mobile смартфона.
- Информация о местоположении не будет записана, если ее невозможно получить, например, при отключении соединения Bluetooth.
- С камерой может быть сопряжено до 15 устройств Bluetooth, однако информация о местоположении может передаваться только на один смартфон. При необходимости передачи информации о местоположении на другой смартфон, выключите функцию [Привязка информ. о положении] уже соединенного смартфона.

- Если соединение Bluetooth неустойчивое, удалите все препятствия, например людей или металлические предметы, между камерой и сопряженным смартфоном.
- При сопряжении камеры и смартфона обязательно используйте меню [Привязка информ. о положении] в Imaging Edge Mobile.
- Для использования функции привязки информации о местоположении установите [ПДУ Bluetooth] в [Выкл].
- Дальность связи для Bluetooth или Wi-Fi может отличаться в зависимости от условий использования.

Поддерживаемые смартфоны

Для получения самой последней информации см. страницу поддержки.

<https://www.sony.net/iem/>

- Для получения подробных сведений о версиях Bluetooth, совместимых с вашим смартфоном, просмотрите веб-сайт изделия для вашего смартфона.

См. также



- [Imaging Edge Mobile](#)
- [Фун.Отпр.на смарт.: Отправ. на смартф.](#)
- [Настр-ки Bluetooth](#)
- [ПДУ Bluetooth](#)

Цифровой фотоаппарат со сменным объективом
ILCE-7C α7C

ПДУ Bluetooth

Вы можете управлять камерой с помощью пульта дистанционного управления Bluetooth (продается отдельно). Для получения подробных сведений о совместимом пульте дистанционного управления посетите веб-сайт Sony в вашем регионе или обратитесь за консультацией к дилеру Sony или в местный уполномоченный сервисный центр Sony.

Заранее выберите MENU →  (Сеть) → [Настр-ки Bluetooth] → [Функция Bluetooth] → [Вкл]. См. также инструкцию по эксплуатации для пульта дистанционного управления Bluetooth.

- 1 На камере выберите MENU →  (Сеть) → [ПДУ Bluetooth] → [Вкл].**
 - Если в данный момент нет сопряженного с камерой устройства Bluetooth, появится экран для сопряжения, описанный в пункте 2.
- 2 На камере выберите MENU →  (Сеть) → [Настр-ки Bluetooth] → [Связывание] для отображения экрана для сопряжения.**
- 3 Выполните сопряжение на пульте дистанционного управления Bluetooth.**
 - Для получения подробных сведений см. инструкцию по эксплуатации пульта дистанционного управления Bluetooth.
- 4 На камере выберите [Да] на экране подтверждения для соединения Bluetooth.**
 - Сопряжение завершено, и теперь вы можете управлять камерой с пульта дистанционного управления Bluetooth. После однократного сопряжения устройства в дальнейшем вы сможете снова подключить камеру к пульту дистанционного управления Bluetooth, установив [ПДУ Bluetooth] в [Вкл].

Подробности пунктов меню

Вкл:

Включение пульта дистанционного управления Bluetooth.

Выкл:

Выключение пульта дистанционного управления Bluetooth.

Совет

- Соединение Bluetooth активно только в то время, когда вы управляете камерой с помощью пульта дистанционного управления Bluetooth.

Примечание

- При инициализации камеры информация о сопряжении также будет удалена. Для использования пульта дистанционного управления Bluetooth выполните сопряжение повторно.
- Если соединение Bluetooth неустойчиво, устраните все препятствия, например людей или металлические предметы, между камерой и сопряженным пультом дистанционного управления Bluetooth.
- Вы не сможете использовать следующие функции в то время, как [ПДУ Bluetooth] установлен во [Вкл].
 - Связывание информации о местоположении со смартфоном
 - Функция экономии питания

- Если данная функция не работает надлежащим образом, проверьте следующие примечания, а затем снова попытайтесь выполнить сопряжение.
 - Убедитесь, что камера не соединена с другими устройствами с помощью функции Bluetooth.
 - Убедитесь, что [Режим полета] для камеры установлено в [Выкл].
 - Выполните [Сброс. настр. сети] камеры.

См. также

- [Настр-ки Bluetooth](#)

Цифровой фотоаппарат со сменным объективом
ILCE-7C α7C

Функ. передачи FTP

Вы можете настроить передачу изображений с помощью FTP-сервера или передать изображения на FTP-сервер. Для этого необходимы базовые знания FTP-серверов.

Для получения подробных сведений см. «FTP Справочное руководство».

https://rd1.sony.net/help/di/ftp/h_zz/

1 MENU →  (Сеть) → [Функ. передачи FTP] → нужная установка.

См. также

- [Импортирование корневого сертификата в камеру \(Импорт корн. серт.\)](#)

Цифровой фотоаппарат со сменным объективом
ILCE-7C α7C

Режим полета

Находясь на борту самолета и т.п., можно временно отключить все функции беспроводной связи, в том числе Wi-Fi.

1 MENU →  (Сеть) → [Режим полета] → **нужная установка.**

При установке [Режим полета] в [Вкл] на экране будет отображен значок самолета.

Цифровой фотоаппарат со сменным объективом
ILCE-7C α7C

Настройки Wi-Fi: Нажать WPS

Если точка доступа оснащена кнопкой Wi-Fi Protected Setup (WPS), вы можете легко зарегистрировать точку доступа для данного устройства.

- 1 MENU →  (Сеть) → [Настройки Wi-Fi] → [Нажать WPS].
- 2 Нажмите кнопку Wi-Fi Protected Setup (WPS) на точке доступа для подключения.

Примечание

- [Нажать WPS] работает только в случае, если для точки доступа установлена настройка безопасности WPA или WPA2 и точка доступа поддерживает функцию кнопки Wi-Fi Protected Setup (WPS). Если установка безопасности установлена в положение WEP или точка доступа не поддерживает функцию точки Wi-Fi Protected Setup (WPS), выполните [Руч. настр. тчк дост.].
- Для получения подробных сведений о доступных функциях и настройках точки доступа см. инструкцию по эксплуатации точки доступа или обратитесь к администратору точки доступа.
- Соединение может быть не установлено или дальность связи может оказаться меньше из-за окружающих условий, таких как тип материала стен и наличие препятствий или радиоволн между устройством и точкой доступа. В этом случае измените расположение устройства или переместите это устройство ближе к точке доступа.

См. также

- [Настройки Wi-Fi: Руч. настр. тчк дост.](#)

Цифровой фотоаппарат со сменным объективом
ILCE-7C α7C

Настройки Wi-Fi: Руч. настр. тчк дост.

Вы можете зарегистрировать точку доступа вручную. Перед запуском этой процедуры проверьте название SSID точки доступа, систему защиты и пароль. В некоторых устройствах пароль может быть установлен заранее. Для получения подробных сведений см. инструкцию по эксплуатации точки доступа или проконсультируйтесь с администратором точки доступа.

1 MENU →  (Сеть) → [Настройки Wi-Fi] → [Руч. настр. тчк дост.].

2 Выберите точку доступа, которую нужно зарегистрировать.

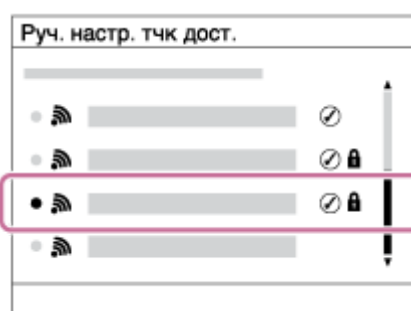

Если нужная точка доступа отображается на экране: Выберите нужную точку доступа.

Если нужная точка доступа не отображается на экране: Выберите [Ручная настройка] и настройте точку доступа.

- В случае выбора [Ручная настройка] введите название SSID точки доступа, а затем выберите систему защиты.

3 Введите пароль и выберите [Да].

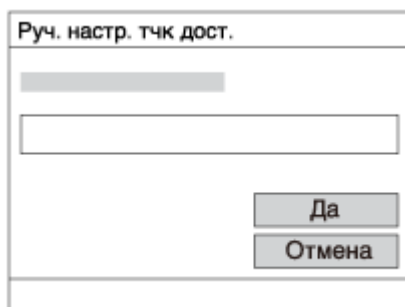

- Для точек доступа без метки  (блокировка) вводить пароль не требуется.

4 Выберите [Да].

Другие пункты настройки

В зависимости от состояния или метода настройки точки доступа может понадобиться настройка дополнительных пунктов.

WPS PIN:

Отображение PIN-кода, введенного в подключенное устройство.

Приоритетное соедине.:

Выберите [Вкл] или [Выкл].

Настр. IP-адреса:

Выберите [Авто] или [Ручной].

IP-адрес:

Если вводить IP-адрес вручную, введите установленный адрес.

Маска подсети/Шлюз по умолчанию/Основн. DNS-сервер/Дополн. DNS-сервер:

Если вы установили [Настр. IP-адреса] в [Ручной], введите каждый из адресов в соответствии с сетевым окружением.

Примечание

- Чтобы зарегистрированная точка доступа в будущем имела приоритет, установите [Приоритетное соедин.] в [Вкл].

См. также

- [Настройки Wi-Fi: Нажать WPS](#)
- [Как использовать клавиатуру](#)

Цифровой фотоаппарат со сменным объективом
ILCE-7C α7C

Настройки Wi-Fi: Диапазон частот (модели, поддерживающие 5 ГГц)

Установка диапазона частот для передачи данных по Wi-Fi. [5GHz] имеет более высокую скорость обмена и более стабильную передачу данных, чем [2,4GHz]. Настройка [Диапазон частот] применяется только к [Отправ. на смартф.], [Управл. со смартф.] и [Удаленный ПК] (Wi-Fi Direct).

1 MENU →  (Сеть) → [Настройки Wi-Fi] → [Диапазон частот] → нужная установка.

Подробности пунктов меню

2,4GHz/5GHz

Примечание

- При наличии точек доступа в диапазонах 2,4 ГГц и 5 ГГц с одинаковыми SSID и форматом шифрования будет отображена точка доступа с более сильным электромагнитным полем.

Цифровой фотоаппарат со сменным объективом
ILCE-7C α7C

Настройки Wi-Fi: Отобр. инф. о Wi-Fi



Отображение информации о Wi-Fi для камеры, например MAC-адрес, IP-адрес и т.п.

1 MENU →  (Сеть) → [Настройки Wi-Fi] → [Отобр. инф. о Wi-Fi].

Совет

- Информация, отличная от MAC-адреса, отображается при следующих условиях.
 - [Функция FTP] в [Функ. передачи FTP] установлена в [Вкл], и установлено соединение по Wi-Fi.
 - [Удаленный ПК] установлен в [Вкл] и [М-д под."Удал. ПК"] установлен в [Подк. тчк дост.Wi-Fi] в [Ф. "Удаленный ПК"], и установлено соединение по Wi-Fi.

Чтобы отобразить QR Code для MAC-адреса

- Вы можете импортировать MAC-адрес данной камеры в смартфон. Воспользуйтесь одним из следующих методов для отображения QR Code на экране и считайте QR Code с помощью приложения для смартфона Transfer & Tagging add-on.
 - Если камера выключена, включите камеру при нажатой кнопке  (воспроизведение).
 - Нажмите кнопку  (удалить) на экране [Отобр. инф. о Wi-Fi].

Подробнее о считывании QR Code с помощью Transfer & Tagging add-on см. на следующей странице поддержки.

<https://support.d-imaging.sony.co.jp/app/transfer//macaddress/index.php>

Transfer & Tagging add-on доступно только в некоторых странах и регионах.

Цифровой фотоаппарат со сменным объективом
ILCE-7C α7C

Настройки Wi-Fi: Сбр. SSID/Пароль

Данное изделие совместно использует информацию о соединении для [Отправ. на смартф.], [ Соединение] в [Управл. со смартф.] и соединениях Wi-Fi Direct с помощью [Ф. "Удаленный ПК"] с устройствами, имеющими разрешение на соединение. Если нужно изменить устройства, которым разрешено соединение, сбросьте информацию о соединении.

1 MENU →  (Сеть) → [Настройки Wi-Fi] → [Сбр. SSID/Пароль] → [Да].

Примечание

- При подключении данного устройства к смартфону после сброса информации о соединении нужно повторно выполнить установки для смартфона.
- При подключении данного устройства к компьютеру с помощью Wi-Fi Direct после сброса информации о соединении нужно перенастроить конфигурацию установок компьютера.

См. также

- [Фун.Отпр.на смарт.: Отправ. на смартф.](#)
- [Управл. со смартф.](#)
- [Управление камерой с компьютера \(Ф. "Удаленный ПК"\)](#)

Цифровой фотоаппарат со сменным объективом
ILCE-7C α7C

Настр-ки Bluetooth

Управление настройками для подключения камеры к смартфону или пульту дистанционного управления Bluetooth через соединение Bluetooth.

Если нужно выполнить сопряжение камеры и смартфона для использования функции привязки информации о местоположении, см “Настр. связ. с пол..”

Если нужно выполнить сопряжение для использования пульта дистанционного управления Bluetooth, см. “ПДУ Bluetooth”.

1 MENU →  (Сеть) → [Настр-ки Bluetooth] → нужная установка.

Подробности пунктов меню

Функция Bluetooth (Вкл/Выкл):

Установка необходимости активации функции Bluetooth камеры.

Связывание:

Отображение экрана для сопряжения камеры и смартфона или пульта дистанционного управления Bluetooth.

Отобр. адрес устр.:

Отображение BD-адреса камеры.

См. также

- [Настр. связ. с пол.](#)
- [ПДУ Bluetooth](#)

Цифровой фотоаппарат со сменным объективом
ILCE-7C α7C

Редакт. назв. устр.

Вы можете изменить название устройства для соединений Wi-Fi Direct, [Удаленный ПК] или Bluetooth.

1 MENU →  (Сеть) → [Редакт. назв. устр.].

2 Выберите поле ввода, а затем введите название устройства → [Да].

См. также

- [Настройки Wi-Fi: Нажать WPS](#)
- [Настройки Wi-Fi: Руч. настр. тчк дост.](#)
- [Управление камерой с компьютера \(Ф. "Удаленный ПК"\)](#)
- [Как использовать клавиатуру](#)

Цифровой фотоаппарат со сменным объективом
ILCE-7C α7C

Импортирование корневого сертификата в камеру (Импорт корн. серт.)

Импортирование корневого сертификата с карты памяти необходимо для верификации сервера. Используйте эту функцию для шифрованной связи во время передачи по FTP.

Для получения подробных сведений см. “FTP Справочное руководство”.

https://rd1.sony.net/help/di/ftp/h_zz/

1 MENU →  (Сеть) → [Импорт корн. серт.].

Цифровой фотоаппарат со сменным объективом
ILCE-7C α7C

Безопасн. (IPsec)

Шифрование данных при передаче данных между камерой и компьютером через соединение Wi-Fi.

1 MENU →  (Сеть) → [Безопасн. (IPsec)] → нужная установка.

Подробности пунктов меню

IPsec ([Вкл]/[Выкл]):

Устанавливает, использовать или нет функцию [Безопасн. (IPsec)].

IP-адрес назначения:

Установка IP-адреса устройства для подключения с помощью функции [Безопасн. (IPsec)].

Общий ключ:

Установка общедоступного ключа, используемого функцией [Безопасн. (IPsec)].

Примечание

- Используйте не менее восьми и не более 20 алфавитно-цифровых знаков или символов для [Общий ключ].
- Для связи по IPsec подключаемое устройство должно быть совместимо с IPsec.
В зависимости от устройства, передача данных может быть недоступна или скорость передачи данных может быть медленной.
- На данной камере IPsec работает только в транспортном режиме и использует IKEv2.
Алгоритмами являются AES with 128-bit keys in CBC mode/Diffie-Hellman 3072-bit modp group/PRF-HMAC-SHA-256/HMAC-SHA-384-192.
Подтверждение подлинности истекает через 24 часа.
- Зашифрованную передачу данных можно выполнить только с правильно настроенными устройствами. С другими устройствами передача данных не шифруется.
- Для получения подробных сведений о конфигурации IPsec проконсультируйтесь с администратором сети вашего устройства.

Цифровой фотоаппарат со сменным объективом
ILCE-7C α7C

Сброс. настр. сети

Сброс всех сетевых установок к значениям по умолчанию.

1 MENU →  (Сеть) → [Сброс. настр. сети] → [Ввод].

Цифровой фотоаппарат со сменным объективом
ILCE-7C α7C

Рекомендуемая конфигурация компьютера

Вы можете проверить конфигурацию функционирующего компьютера для программного обеспечения по следующему URL-адресу:

<https://www.sony.net/pcenv/>

Цифровой фотоаппарат со сменным объективом
ILCE-7C α7C

Подключение к компьютеру

- 1 Установите в достаточной степени заряженный аккумулятор в камеру.
- 2 Включите камеру и компьютер.
- 3 Убедитесь в том, что [USB-соединение] в  (Настройка) установлено в [Съемный диск].
- 4 Подключите камеру к компьютеру с помощью кабеля USB (прилагается).
 - Подсоедините кабель USB к разъему USB Type-C на камере.
 - При подсоединении камеры к компьютеру в первый раз, на компьютере может автоматически запуститься процедура распознавания камеры. Подождите, пока данная процедура не завершится.
 - Если при подключении изделия к компьютеру с помощью кабеля USB опция [USB питание] установлена в [Вкл], питание будет осуществляться с компьютера. (Установка по умолчанию: [Вкл])
 - Используйте кабель USB Type-C (прилагается) или стандартный кабель USB.
 - Для связи на более высокой скорости используйте USB 3.2-совместимый компьютер и кабель USB Type-C (прилагается).

Примечание

- Не включайте/выключайте и не перезагружайте компьютер, а также не выводите компьютер из спящего режима, когда между компьютером и камерой установлено USB-соединение. Это может привести к неисправности. Перед включением/выключением или перезагрузкой компьютера, или перед выводом компьютера из спящего режима отключите камеру от компьютера.

См. также

- [Вид сбоку](#)
- [USB-соединение](#)
- [Настройка USB LUN](#)

Цифровой фотоаппарат со сменным объективом
ILCE-7C α7C

Отсоединение камеры от компьютера

Выполните указанные ниже действия 1 и 2 перед выполнением следующих операций:

- Отсоединение кабеля USB.
- Извлечением карты памяти.
- Выключением изделия.

1 Щелкните  (Безопасное извлечение устройств и дисков) на панели задач.

2 Щелкните по отображенному сообщению.

Примечание

- На компьютерах Mac перетащите значок карты памяти или значок привода на значок “Корзина”. Камера будет отключена от компьютера.
- На некоторых компьютерах значок отсоединения может не появляться. В этом случае можно пропустить действия приведенных выше пунктов.
- Не извлекайте кабель USB из камеры в то время, когда горит индикатор доступа. Это может привести к повреждению данных.

Цифровой фотоаппарат со сменным объективом
ILCE-7C α7C

Введение в компьютерное программное обеспечение (Imaging Edge Desktop)

Imaging Edge Desktop является программным пакетом, который включает такие функции, как дистанционная съемка с компьютера и настройка или обработка изображений RAW, записанных с помощью камеры.

Для получения подробных сведений об использовании Imaging Edge Desktop перейдите на страницу поддержки.
<https://www.sony.net/disoft/help/>

Установка Imaging Edge Desktop на компьютер

Загрузите и установите программное обеспечение со следующего URL-адреса:
<https://www.sony.net/disoft/d/>

Цифровой фотоаппарат со сменным объективом
ILCE-7C α7C

Импортирование снимков в компьютер

Вы можете загрузить изображения с камеры в компьютер, подключив камеру к компьютеру с помощью кабеля USB или вставив карту памяти камеры в компьютер.

Откройте папку, в которой хранятся изображения для импортирования, а затем скопируйте изображения в компьютер.

Пример: дерево папок при подключении к хранилищу данных USB

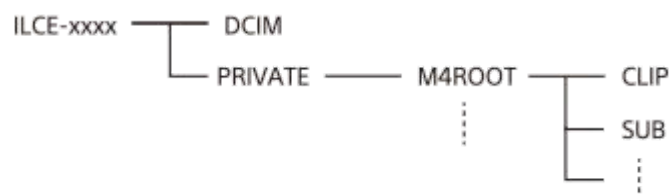

DCIM: фотоснимки

CLIP: видеозаписи

SUB: вспомогательные видеоролики

Примечание

- Не редактируйте и не выполняйте другие операции с видеофайлами/папками с подключенного компьютера. Видеофайлы могут повредиться или стать невозпроизводимыми. Не удаляйте видеозаписи на карте памяти с компьютера. Sony не несет ответственности за последствия, возникшие в результате выполнения таких операций с помощью компьютера.
- При удалении изображений или выполнении других операций с подключенного компьютера файл базы данных изображений может стать несогласованным. В этом случае восстановите файл базы данных изображений.
- Во время соединения MTP дерево папок отличается.

Цифровой фотоаппарат со сменным объективом
ILCE-7C α7C

Управление камерой с компьютера (Ф. "Удаленный ПК")

Используется подключение по Wi-Fi или USB и т.п. для управления камерой с компьютера, включая такие функции, как съемка и сохранение изображений в компьютере.

Заранее выберите MENU →  (Сеть) → [Управл. со смартф.] → [Управл. со смартф.] → [Выкл].

Подробные сведения о [Ф. "Удаленный ПК"] см. по следующему URL-адресу:

<https://support.d-imaging.sony.co.jp/support/tutorial/ilc/ilce-7c//pcremote.php>

- 1 MENU →  (Сеть) → [Ф. "Удаленный ПК"] → Выберите пункт для установки, а затем выберите нужную установку.
- 2 Подключите камеру к компьютеру, а затем запустите Imaging Edge Desktop (Remote) на компьютере.
Теперь вы можете управлять камерой с помощью Imaging Edge Desktop (Remote).
 - Способ соединения между камерой и компьютером зависит от настройки для [М-д под."Удал. ПК"].

Подробности пунктов меню

Удаленный ПК:

Устанавливает, использовать или нет функцию [Удаленный ПК]. ([Вкл] / [Выкл])

М-д под."Удал. ПК":

Выбор способа соединения при подключении камеры к компьютеру с помощью [Удаленный ПК]. ([USB]/[Wi-Fi Direct])/[Подк. тчк дост.Wi-Fi])

Связывание:

Если [М-д под."Удал. ПК"] установлен в [Подк. тчк дост.Wi-Fi], выполните сопряжение камеры с компьютером.

Инфор. Wi-Fi Direct:

Отображение информации, необходимой для подключения к камере с компьютера, если [М-д под."Удал. ПК"] установлен в [Wi-Fi Direct].

Место сохр. снимка:

Устанавливает, сохранять или нет фотоснимки как в камере, так и в компьютере во время съемки с помощью дистанционного управления с ПК. ([Только компьютер]/[Компьют.+Камера]/[Только камера])

RAW+JСох.изоб.ПК:

Выбор типа файла для изображений, передаваемых в компьютер, если [Место сохр. снимка] установлено в [Компьют.+Камера]. ([RAW и JPEG]/[Только JPEG]/[Только RAW])

Разм.сохр.изобр.ПК:

Выбор размера файла для изображений, передаваемых в компьютер, если [Место сохр. снимка] установлено в [Компьют.+Камера]. Возможна передача файла JPEG оригинального размера или файла JPEG, эквивалентного 2М. ([Оригинал]/[2М])

Как подключить камеру к компьютеру

Если [М-д под."Удал. ПК"] установлен в [USB]

Подключите камеру к компьютеру с помощью кабеля USB Type-C (прилагается).

Если [М-д под."Удал. ПК"] установлено в [Wi-Fi Direct]

Используйте камеру в качестве точки доступа и подключите компьютер к камере непосредственно по Wi-Fi. Выберите MENU →  (Сеть) → [Ф. "Удаленный ПК"] → [Инфор. Wi-Fi Direct] для отображения информации о соединении Wi-Fi (SSID и пароль) для камеры. Подключите компьютер к камере с помощью информации о

соединении Wi-Fi, отображаемой на камере.

Если [М-д под."Удал. ПК"] установлено в [Подк. тчк дост.Wi-Fi]

Подключите камеру к компьютеру по Wi-Fi, используя точку беспроводного доступа. Необходимо заранее выполнить сопряжение камеры и компьютера.

Выберите MENU →  (Сеть) → [Настройки Wi-Fi] → [Нажать WPS] или [Руч. настр. тчк дост.] для подключения камеры к точке беспроводного доступа. Подключите компьютер к той же точке беспроводного доступа.

Выберите MENU →  (Сеть) → [Ф. "Удаленный ПК"] → [Связывание] на камере, а затем воспользуйтесь Imaging Edge Desktop (Remote) для сопряжения камеры и компьютера. Выберите [Да] на экране подтверждения сопряжения, отображаемом на камере, чтобы завершить сопряжение.

- При инициализации камеры информация о сопряжении будет удалена.

Примечание



- Если в камеру вставлена карта памяти, на которую невозможно выполнить запись, вы не сможете записывать фотоснимки даже если [Место сохр. снимка] установлено в [Только камера] или [Компьют.+Камера].
- Если выбрана [Только камера] или [Компьют.+Камера] и в камеру не вставлена карта памяти, затвор не будет срабатывать даже если [Спуск без карты] установлен в [Вкл].
- [RAW+JСох.изоб.ПК] можно выбрать только если [ Формат файла] установлен в [RAW и JPEG].

Цифровой фотоаппарат со сменным объективом
ILCE-7C α7C



Прямая трансляция потокового видео и аудио (USB-поток) (видео)

Вы можете подключить компьютер и т.п. к камере и использовать видео и аудио с камеры для сервисов прямой трансляции или веб-конференции. Установите режим съемки в режим  (Видео).



Данную функцию можно использовать, если системное программное обеспечение камеры (встроенное программное обеспечение) относится к Вер.2.00 или более поздней версии.

- 1 **Установите камеру в режим записи видео и установите экспозицию, фокус и т.п.**
- 2 **Выберите MENU →  2 (Настройки съемки2) →  USB-поток.**
На экране камеры появится [USB-поток: Не подкл.].
- 3 **Следуйте инструкциям на экране для подключения камеры к компьютеру или другому устройству с помощью кабеля USB.**
На экране камеры появится [USB-поток: Ожидание], и камера переключится в состояние ожидания потоковой передачи.
 - Используйте кабель или адаптер, который соответствует разъему на подключаемом устройстве.
- 4 **Начните потоковую передачу из сервиса прямой трансляции/веб-конференции.**
На экране камеры появится [USB-поток: Вывод].
 - Для выхода из  USB-поток] нажмите центр колесика управления. Камера вернется в режим записи видео.

О подключениях кабеля USB



При включении питания камеры в то время, как подключен кабель USB, выполнение  USB-поток] невозможно. Отсоедините кабель USB, выполните  USB-поток], а затем снова подсоедините кабель USB.

Совет

- В случае назначения  USB-поток] пользовательской клавише вы можете запустить  USB-поток], просто нажав клавишу.
- Настройки записи видео (фокус, экспозиция и т.п.) перед выполнением  USB-поток] будут применены к видео прямой трансляции. Отрегулируйте настройки записи видео перед началом потоковой передачи.
- При назначении выдержки, чувствительности ISO и т.п. колесику управления или их регистрации в меню функций эти значения можно регулировать даже во время потоковой передачи по USB.
- Для потоковой передачи используется следующий формат данных:
 - формат видео: MJPEG
 - Разрешение: HD720 (1280×720)
 - частота кадров: 30 кадров в секунду / 25 кадров в секунду
 - Формат аудио: PCM, 48 кГц, 16 бит, 2 канала
- Во время потоковой передачи по USB питание на камеру подается с компьютера. Чтобы потребление энергии компьютера было как можно меньше, установите [USB питание] в [Выкл].

- При использовании внешнего микрофона можно свести к минимуму отклонения между голосом и движениями рта, подключив микрофон к разъему  (микрофон) камеры.

Примечание

- Вы не сможете выполнять следующее во время выполнения [ USB-поток]:
 - запись потокового видео
 - операции с экраном меню
 - переход к экрану воспроизведения
 - регистрация пользовательского баланса белого
 - Ф. "Удаленный ПК"
 - Управл. со смартф.
- Следующие функции будут отключены во время выполнения [ USB-поток]:
 - Время нач. энергоз.
- При выполнении потоковой передачи по USB с настройками для режима видеосъемки, вызываемыми путем установки диска режимов в положение 1, 2, или 3 (Вызов памяти), вы не сможете переключиться на другие зарегистрированные настройки во время потоковой передачи.

Цифровой фотоаппарат со сменным объективом
ILCE-7C α7C

Использование пунктов MENU

Вы можете изменять настройки, относящиеся ко всем операциям с камерой, включая съемку, воспроизведение и метод управления. Вы также можете выполнять функции камеры из MENU.

- 1 Нажмите кнопку MENU для отображения экрана меню.

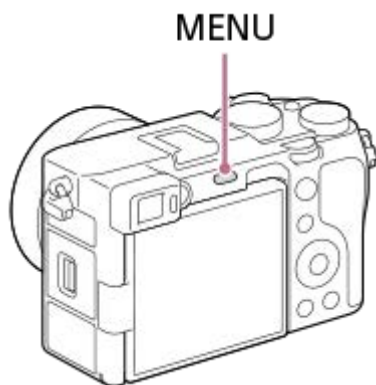

- 2 Выберите нужную установку, которую необходимо настроить, с помощью верхней/нижней/левой/правой сторон колесика управления или путем поворота колесика управления, а затем нажмите центр колесика управления.

- Выберите вкладку MENU (A) в верхней части экрана и нажимайте левую/правую сторону колесика управления для перехода на другую вкладку MENU.
- К следующей вкладке MENU можно перейти, нажав кнопку Fn.
- Вы можете вернуться к предыдущему экрану путем нажатия кнопки MENU.



- 3 Выберите нужное значение установки и нажмите по центру колесика управления для подтверждения выбора.

Совет

- Вы можете отобразить экран меню, назначив функцию [MENU] пользовательской клавише с помощью [📷 Польз. клав.] или [📷 Польз. клав.], а затем нажав эту клавишу.

- [Добавить пункт](#)
- [Отобр. з Мое меню](#)

5-021-700-12(1) Copyright 2020 Sony Corporation

Цифровой фотоаппарат со сменным объективом
ILCE-7C α7C

Формат файла (фотоснимок)

Установка формата файла для фотоснимков.

1 MENU → 1 (Настройки съемки1) → [Формат файла] → нужная установка.

Подробности пунктов меню

RAW:

С файлами данного формата цифровая обработка не производится. Выберите этот формат для обработки изображений на компьютере в профессиональных целях.

RAW и JPEG:

Одновременно создается изображение RAW и изображение JPEG. Это удобно, когда вам нужно иметь два файла изображения, JPEG для просмотра и RAW для редактирования.

JPEG:

Изображение будет записано в формате JPEG.

Об изображениях RAW

- Для того чтобы открыть файл изображения RAW, записанный с помощью данной камеры, необходима программа Imaging Edge Desktop. С помощью Imaging Edge Desktop можно открыть файл изображения RAW, а затем преобразовать его в популярный формат изображения, например JPEG или TIFF, или же повторно отрегулировать баланс белого, насыщенность или контрастность изображения.
- Функцию [Авто HDR] или [Эффект рисунка] невозможно применять с изображениями RAW.
- Изображения RAW, записанные данной камерой, имеют разрешение 14 бит на пиксель. Однако в следующих режимах съемки разрешение ограничивается до 12 бит:
 - [ШП длит. экспоз.]
 - [BULB]
 - [Непрерыв. Съемка] если [Тип файла RAW] установлен в [Сжато]
- Вы можете установить, сжимать или не сжимать изображения RAW, с помощью [Тип файла RAW].

Примечание

- Если вы не собираетесь редактировать изображения на компьютере, рекомендуется записывать их в формате JPEG.
- Добавление меток регистрации DPOF (команда печати) к изображениям RAW невозможно.



См. также

- [Разм.изобр.JPEG \(фотоснимок\)](#)
- [Тип файла RAW \(фотоснимок\)](#)

Цифровой фотоаппарат со сменным объективом
ILCE-7C α7C

Тип файла RAW (фотоснимок)

Выбор типа файла для изображений RAW.

1 MENU →  1 (Настройки съемки1) → [ Тип файла RAW] → нужная установка.

Подробности пунктов меню



Сжато:

Запись снимков в сжатом формате RAW. Размер файла изображения будет приблизительно вдвое меньше, чем при использовании [Несжато].

Несжато:

Запись снимков в несжатом формате RAW. Если выбрано [Несжато] для [ Тип файла RAW], размер файла изображения будет больше, чем при записи в сжатом формате RAW.



Совет

- При выборе [Несжато] для [ Тип файла RAW] значок на экране переключится на  (RAW).  (RAW) также отображается во время воспроизведения снимка в несжатом формате RAW.

Цифровой фотоаппарат со сменным объективом
ILCE-7C α7C

Качество JPEG (фотоснимок)

Выбор качества изображения JPEG при установке [ Формат файла] в [RAW и JPEG] или [JPEG].

1 MENU →  1 (Настройки съемки1) → [ Качество JPEG] → нужная установка.

Подробности пунктов меню

Сверхвысокое/Высокое/Стандартное:

Поскольку степень сжатия увеличивается от [Сверхвысокое] до [Высокое] и до [Стандартное], размер файла уменьшается в таком же порядке. Это позволит записывать больше файлов на одну карту памяти, однако качество изображения при этом снизится.



См. также

- [Формат файла \(фотоснимок\)](#)

Цифровой фотоаппарат со сменным объективом
ILCE-7C α7C

Разм.изобр.JPEG (фотоснимок)

Чем больше размер изображения, тем больше деталей будет воспроизводиться при печати фотоснимков на бумаге большого формата. Чем меньше размер изображения, тем большее количество снимков может быть записано.

1 MENU →  1 (Настройки съемки1) → [ Разм.изобр.JPEG] → нужная установка.

Подробности пунктов меню

При записи с полнокадровым форматом

Если [ Формат] установлен в 3:2

Параметр	Количество пикселей (по горизонтали × по вертикали)
L: 24M	6000×4000 пикселей
M: 10M	3936×2624 пикселей
S: 6.0M	3008×2000 пикселей

Если [ Формат] установлен в 4:3

Параметр	Количество пикселей (по горизонтали × по вертикали)
L: 21M	5328×4000 пикселей
M: 9.2M	3488×2624 пикселей
S: 5.3M	2656×2000 пикселей

Если [ Формат] установлен в 16:9

Параметр	Количество пикселей (по горизонтали × по вертикали)
L: 20M	6000×3376 пикселей
M: 8.7M	3936×2216 пикселей
S: 5.1M	3008×1688 пикселей

Если [ Формат] установлен в 1:1

Параметр	Количество пикселей (по горизонтали × по вертикали)
L: 16M	4000×4000 пикселей

Параметр	Количество пикселей (по горизонтали × по вертикали)
M: 6.9M	2624×2624 пикселей
S: 4.0M	2000×2000 пикселей

При записи с размером, эквивалентным APS-C

Если [ Формат] установлен в 3:2

Параметр	Количество пикселей (по горизонтали × по вертикали)
L: 10M	3936×2624 пикселей
M: 6.0M	3008×2000 пикселей
S: 2.6M	1968×1312 пикселей

Если [ Формат] установлен в 4:3

Параметр	Количество пикселей (по горизонтали × по вертикали)
L: 9.2M	3488×2624 пикселей
M: 5.3M	2656×2000 пикселей
S: 2.3M	1744×1312 пикселей

Если [ Формат] установлен в 16:9

Параметр	Количество пикселей (по горизонтали × по вертикали)
L: 8.7M	3936×2216 пикселей
M: 5.1M	3008×1688 пикселей
S: 2.2M	1968×1112 пикселей

Если [ Формат] установлен в 1:1

Параметр	Количество пикселей (по горизонтали × по вертикали)
L: 6.9M	2624×2624 пикселей
M: 4.0M	2000×2000 пикселей
S: 1.7M	1312×1312 пикселей

Примечание

- Если [ Формат файла] установлен в [RAW] или [RAW и JPEG], размер изображения для снимков RAW соответствует "L".



См. также

- [Формат \(фотоснимок\)](#)

5-021-700-12(1) Copyright 2020 Sony Corporation

Цифровой фотоаппарат со сменным объективом
ILCE-7C α7C

Формат (фотоснимок)

① MENU →  1 (Настройки съемки1) → [ Формат] → нужная установка.

Подробности пунктов меню

3:2:

Тот же формат, что и у фотопленки шириной 35 мм

4:3:

Формат изображения составляет 4:3.

16:9:

Формат изображения составляет 16:9.

1:1:

Одинаковое соотношение по горизонтали и вертикали.

Цифровой фотоаппарат со сменным объективом
ILCE-7C α7C

APS-C/Super 35mm

Установка необходимости записи для фотоснимков с размером, эквивалентным APS-C, а для видеозаписей с размером, эквивалентным Super 35mm. Если выбрано [Вкл] или [Авто], на данном изделии можно использовать предназначенный для размера APS-C объектив.

1 MENU →  1 (Настройки съемки1) → [APS-C/Super 35mm] → нужная установка.

Подробности пунктов меню

Вкл:

Запись с размером, эквивалентным APS-C, или с размером, эквивалентным Super 35mm.

При выборе [Вкл] угол обзора составляет приблизительно 1,5 величины фокусного расстояния, указанного на объективе.

Авто:

Автоматическая установка диапазона захвата в соответствии с объективом.

Выкл:

Захват снимков полнокадровым датчиком изображения 35 мм во всех случаях.



Примечание

- Если прикреплен APS-C совместимый объектив и [APS-C/Super 35mm] установлено в [Выкл], желаемых результатов, возможно, добиться не удастся.

Цифровой фотоаппарат со сменным объективом
ILCE-7C α7C

ШП длит. экспоз. (фотоснимок)

Если установить выдержку на 1 секунд(ы) или больше (съемка с длительной экспозицией), будет включено шумоподавление на время, в течение которого открыт затвор. При включении функции будет уменьшена зернистость, характерная для длительной экспозиции.

1 MENU →  1 (Настройки съемки1) → [ ШП длит. экспоз.] → нужная установка.

Подробности пунктов меню



Вкл:

Включение шумоподавления в течение такого же времени, в течение которого открыт затвор. Во время выполнения шумоподавления появится сообщение, и съемка следующего снимка будет невозможна. Выберите эту опцию для установки приоритета качества изображения.

Выкл:

Шумоподавление не включается. Выберите эту опцию для установки приоритета времени съемки.



Примечание

- Шумоподавление может быть не активировано, даже если [ ШП длит. экспоз.] установлено в [Вкл], в следующих случаях:
 - [Режим протяжки] установлено в [Непрерыв. Съемка] или [Непрер. брекетинг].
- [ ШП длит. экспоз.] невозможно установить в [Выкл] в следующих режимах съемки:
 - [Интеллект. Авто]
- В зависимости от условий съемки шумоподавление камерой может не выполняться, даже если выдержка составляет 1 секунд(ы) или больше.

Цифровой фотоаппарат со сменным объективом
ILCE-7C α7C

ШП высокого ISO (фотоснимок)

Во время съемки с высокой чувствительностью ISO изделие выполняет подавление шума, который становится более заметен в случае высокой чувствительности изделия.

1 MENU →  1 (Настройки съемки1) →  ШП высокого ISO → нужная установка.

Подробности пунктов меню

Нормальная:

Включение обычного эффекта шумоподавления при высоком значении ISO.





Низкий:

Включение умеренного эффекта шумоподавления при высоком значении ISO.

Выкл:

Шумоподавление при высоком значении ISO не активируется. Выберите эту опцию для установки приоритета времени съемки.



Примечание

-  ШП высокого ISO фиксируется в [Нормальная] в следующих режимах съемки:
 - [Интеллект. Авто]
- Если  Формат файла установлено в [RAW], данная функция недоступна.
-  ШП высокого ISO не работает для изображений RAW, если  Формат файла установлено в [RAW и JPEG].

Цифровой фотоаппарат со сменным объективом
ILCE-7C α7C

Цвет. простран. (фотоснимок)

Способ, с помощью которого цвета представлены с помощью сочетания цифр или диапазона воспроизведения цвета, называется “цветовым пространством”. Вы можете изменить цветовое пространство в зависимости от назначения изображения.

1 MENU →  1 (Настройки съемки1) →  Цвет. простран.] → нужная установка.

Подробности пунктов меню

sRGB:

Это стандартное цветовое пространство цифровой камеры. Используйте [sRGB] во время обычной съемки, например, когда нужно напечатать снимки без каких-либо изменений.

AdobeRGB:

Данное цветовое пространство имеет широкий диапазон воспроизведения цвета. Если большая часть объекта имеет яркий зеленый или красный цвет, эффективным является Adobe RGB. Имя файла записанного изображения начинается с “_”.

Примечание

- [AdobeRGB] предназначено для приложений или принтеров, которые поддерживают управление цветом и опцию цветового пространства DCF2.0. При использовании приложений или принтеров, не поддерживающих Adobe RGB, снимки могут не печататься или не отображаться с правильными цветами.
- При отображении снимков, записанных с помощью [AdobeRGB], на устройствах, не совместимых с Adobe RGB, снимки будут отображаться с низкой насыщенностью.

Цифровой фотоаппарат со сменным объективом
ILCE-7C α7C

Коррекц. объектива

Компенсация затемнения в углах экрана или искажения экрана, или уменьшение изменения цвета по углам экрана, вызванного определенными характеристиками объектива.

1 MENU →  1 (Настройки съемки1) → [Коррекц. объектива] → нужная установка.

Подробности пунктов меню

Коррекц. затемнения:

Установка необходимости автоматической коррекции затемнения в углах экрана. ([Авто]/[Выкл])

Корр. хром. аберр.:

Установка необходимости автоматического уменьшения искажения цвета в углах экрана. ([Авто]/[Выкл])

Коррек. дисторсии:

Установка необходимости автоматической компенсации искажения экрана. ([Авто]/[Выкл])



Примечание

- Данная функция доступна только при использовании объективов, совместимых с автоматической коррекцией.
- Затемнение в углах экрана может быть не устранено с помощью [Коррекц. затемнения] в зависимости от типа объектива.
- В зависимости от прикрепленного объектива, [Коррек. дисторсии] будет зафиксирована на [Авто] и вы не сможете выбрать [Выкл].

Цифровой фотоаппарат со сменным объективом
ILCE-7C α7C

Режим протяжки

Выберите соответствующий режим для объекта, например, покадровая съемка, непрерывная съемка или съемка в режиме брекетинга.

- 1 Выберите  /  (Режим протяжки) на колесике управления → нужная установка.
 - Вы также можете установить режим протяжки путем выбора MENU →  1 (Настройки съемки1) → [Режим протяжки].
- 2 Выберите нужный режим с помощью правой/левой стороны колесика управления.

Подробности пунктов меню

Покадров. Съемка :

Обычный режим съемки.

Непрерыв. Съемка :

Непрерывная фотосъемка при нажатии и удерживании кнопки затвора.

Автоспуск :

Съемка снимка с помощью автоспуска через заданное число секунд после нажатия кнопки затвора.

Автоспуск (непр.) :

Съемка заданного количества снимков с помощью автоспуска через заданное число секунд после нажатия кнопки затвора.

BRKC Непрер. брекетинг :

Съемка при удержании кнопки затвора с различными степенями экспозиции для каждого снимка.

BRKS Покадр. брекетинг :

Съемка указанного количества снимков друг за другом с различными степенями экспозиции для каждого снимка.

BRKWB Брекетинг WB :

Съемка в общей сложности трех снимков с различными цветовыми тонами в соответствии с выбранными установками баланса белого, цветовой температуры и цветного фильтра.

BRKDRO Брекетинг DRO :

Съемка в общей сложности трех снимков с различной степенью Оптимизатора Д-диапазона.

См. также

- [Непрерыв. Съемка](#)
- [Автоспуск](#)
- [Автоспуск \(непр.\)](#)
- [Непрер. брекетинг](#)
- [Покадр. брекетинг](#)
- [Брекетинг WB](#)
- [Брекетинг DRO](#)

Цифровой фотоаппарат со сменным объективом
ILCE-7C α7C

Установки брекет.

Вы можете установить автоспуск при съемке в режиме брекетинга, а также порядок съемки для брекетинга экспозиции и брекетинга баланса белого.

1 Выберите  /  (Режим протяжки) колесика управления → выберите съемку в режиме брекетинга.

- Вы также можете установить режим протяжки путем выбора MENU →  1 (Настройки съемки1) → [Режим протяжки].

2 MENU →  1 (Настройки съемки1) → [Установки брекет.] → нужная установка.

Подробности пунктов меню

А/спуск во вр.брек.:

Установка целесообразности использования автоспуска во время серийной съемки. Установка также числа секунд до спуска затвора при использовании автоспуска.

(OFF/2 сек./5 сек./10 сек.)

Порядок брекет.:

Установка порядка съемки при брекетинге экспозиции и брекетинге баланса белого.

(0→→+/-→0→+)

См. также

- [Непрер. брекетинг](#)
- [Покадр. брекетинг](#)
- [Брекетинг WB](#)
- [Брекетинг DRO](#)

Цифровой фотоаппарат со сменным объективом
ILCE-7C α7C

Фун. интер.съем.

Вы можете автоматически выполнить съемку серии фотоснимков с заранее установленным интервалом съемки и количеством снимков (интервальная съемка). На данной камере вы не сможете создать видеозапись из фотоснимков, снятых с помощью функции интервальной съемки.

1 MENU →  1 (Настройки съемки1) →  Фун. интер.съем.] → [Интерв. съемка] → [Вкл].

2 MENU →  1 (Настройки съемки1) →  Фун. интер.съем.] → Выберите элемент, который необходимо установить, и нужную установку.

3 Нажмите кнопку затвора.

Съемка начнется по истечении времени, установленного для [Время нач. съемки].

- После съемки количества снимков, установленного для [Кол-во снимков], камера вернется к экрану ожидания для интервальной съемки.

Подробности пунктов меню

Интерв. съемка:

Установка выполнения интервальной съемки. ([Вкл]/[Выкл])

Время нач. съемки:

Установка времени от нажатия кнопки затвора до начала интервальной съемки. (от 1 секунды до 99 минут 59 секунд)

Интервал съемки:

Устанавливает интервал съемки (время от начала экспозиции для одного снимка до начала экспозиции для следующего снимка). (от 1 секунды до 60 секунд)

Кол-во снимков:

Установка количества снимков для интервальной съемки. (от 1 снимка до 9999 снимка)

Чувст. отслеж. АЕ:

Установка чувствительности отслеживания автоэкспозиции к изменениям яркости во время интервальной съемки. При выборе [Низкий] изменения экспозиции во время интервальной съемки будут более плавными. ([Высокий]/[Средний]/[Низкий])



Бесш.съем. в интер.:

Установка выполнения бесшумной съемки во время интервальной съемки. ([Вкл]/[Выкл])

Приор. инт. съемки:

Установка приоритета интервала съемки, когда режим экспозиции установлен в [Программное авто] или [Приор. диафрагмы] и выдержка становится больше времени, установленного для [Интервал съемки]. ([Вкл]/[Выкл])

Совет

- При нажатии кнопки затвора во время интервальной съемки интервальная съемка завершится и камера вернется к экрану ожидания для интервальной съемки.
- Для возврата в режим обычной съемки выберите MENU →  1 (Настройки съемки1) →  Фун. интер.съем.] → [Интерв. съемка] → [Выкл].

- Если нажать клавишу, которой назначена одна из следующих функций, во время начала съемки, функция будет оставаться активной во время интервальной съемки даже без удерживания кнопки нажатой.
 - [Удержание AEL]
 - [ Удержан. AEL]
 - [AF/MF с удерж. кн.]
 - [Зарег. об. AF удерж.]
 - [Удерж. блок. AWB]
 - от [Мой диск 1 в удерж.] до [Мой диск 3 в удерж.]
- При установке [Отобр. как группу] в [Вкл] фотоснимки, полученные с помощью функции интервальной съемки, будут отображаться в группах.
- Фотоснимки, полученные при интервальной съемке, воспроизводятся непрерывно на камере. Если вы будете создавать видео с использованием фотоснимков, можно предварительно просмотреть результат.

Примечание



- Заданное количество изображений, возможно, не удастся записать в зависимости от оставшегося уровня заряда аккумулятора и объема свободного места на носителе информации. Подайте питание через USB во время съемки и используйте карту памяти достаточной емкости.
- В случае короткого интервала съемки камера может слегка нагреться. В зависимости от температуры окружающей среды, возможно, вы не сможете записать установленное количество изображений, поскольку камера может прекратить запись для защиты оборудования.
- Во время интервальной съемки (включая промежуток времени между нажатием кнопки затвора и началом съемки) вы не сможете управлять специальным экраном установки съемки или экраном MENU. Однако вы можете отрегулировать некоторые установки, например выдержку, с помощью настроенного диска или колесика управления.
- Во время интервальной съемки автоматический просмотр не отображается.
- [Бесш.съем. в интер.] установлено в [Вкл] в установках по умолчанию независимо от установки для [ Бесшум. съемка].
- Интервальная съемка недоступна в следующих ситуациях:
 - Режим съемки установлен в положение, отличное от P/A/S/M

См. также

- [Непр. воспр. инт.](#)
- [Подача питания от сетевой розетки](#)



Цифровой фотоаппарат со сменным объективом
ILCE-7C α7C

Вызов (Настройки съемки1/Настройки съемки2)

Позволяет выполнить съемку после вызова предварительно сохраненных часто используемых режимов или настроек камеры [MR /  Память].

1 Установите диск режимов в 1, 2, или 3 (Вызов памяти).



2 Нажмите центр колесика управления для подтверждения.

- Вы также можете вызвать зарегистрированные режимы или установки путем выбора MENU →  1 (Настройки съемки1) → [MR /  Вызов].

Совет

- Для вызова установок, зарегистрированных на карте памяти, установите диск режимов в положение 1, 2, 3 (Вызов памяти), а затем выберите нужный номер путем нажатия левой/правой стороны колесика управления.
- Установки, зарегистрированные на карте памяти с помощью другой камеры с таким же названием модели, могут быть вызваны с помощью данной камеры.

Примечание

- В случае установки [MR /  Вызов] после завершения настроек съемки, предпочтение будет отдано сохраненным настройкам и первоначальные настройки могут стать недействительными. Перед съемкой проверьте индикаторы на экране.

См. также

- [Память \(Настройки съемки1/Настройки съемки2\)](#)

Цифровой фотоаппарат со сменным объективом
ILCE-7C α7C

Память (Настройки съемки1/Настройки съемки2)

Позволяет зарегистрировать до 3 часто используемых режимов или установок изделия для изделия и до 4 (от M1 до M4) для карты памяти. Вы можете вызывать настройки с помощью только диска режимов.

- 1 Выберите на изделии настройку, которую нужно сохранить.
- 2 MENU →  1 (Настройки съемки1) → [MR  1 /  2 Память] → нужный номер.
- 3 Нажмите центр колесика управления для подтверждения.

Пункты, которые можно зарегистрировать

- Вы можете зарегистрировать различные функции для съемки. Пункты, которые действительно можно сохранить, отображаются в меню камеры.
- Диафрагма (число F)
- Выдержка

Для изменения сохраненных настроек

Измените настройку на нужную и пересохраните ее под тем же номером режима.

Примечание

- От M1 до M4 можно выбрать только в случае, если карта памяти вставлена в изделие.
- Программное смещение зарегистрировать невозможно.

См. также

- [Вызов \(Настройки съемки1/Настройки съемки2\)](#)

Цифровой фотоаппарат со сменным объективом
ILCE-7C α7C

Регистрация установок съемки для пользовательской клавиши (Рег.польз.настр.съе)



Вы можете заранее зарегистрировать установки съемки (например, экспозицию, установку фокусировки, режим протяжки и т.п.) для пользовательской клавиши и временно вызывать их, удерживая эту клавишу нажатой. Просто нажмите пользовательскую клавишу для быстрого переключения установок и отпустите клавишу для возврата к первоначальным установкам. Эта функция полезна при записи активных сцен, таких как спортивные соревнования.

- 1 **MENU** →  1 (Настройки съемки1) → [Рег.польз.настр.съе] → Выберите регистрационный номер с [Выз. польз.удерж. 1] по [Выз. польз.удерж. 3].
Отобразится экран установки для выбранного номера.
- 2 С помощью верхней/нижней/левой/правой стороны колесика управления выберите флажки для функций, которые нужно вызывать с помощью одного из регистрационных номеров, и нажмите центр для установки каждого флажка.
В окошках для функций отобразится значок ✓ (флажок).
 - Для отмены выбора нажмите на центр еще раз.
- 3 Выберите функцию, которую нужно настроить, с помощью верхней/нижней/левой/правой стороны колесика управления, и нажмите центр для настройки функции на нужную установку.
 - Выберите [Импорт текущей настр.], чтобы зарегистрировать текущие установки камеры для выбранного регистрационного номера.
- 4 Выберите [Регистрац.].

Пункты, которые можно зарегистрировать

- Вы можете зарегистрировать различные функции для съемки. Пункты, которые действительно можно сохранить, отображаются в меню камеры.
- Экспозиция
- Установка фокусировки
- Режим протяжки (отличный от автоспуска)

Для вызова зарегистрированных установок

1. MENU →  2 (Настройки съемки2) → [ Польз. клав.] → Выберите нужную клавишу, а затем выберите один из регистрационных номеров с [Выз. польз.удерж. 1] по [Выз. польз.удерж. 3].
2. Нажмите кнопку затвора, удерживая нажатой клавишу, которой на экране съемки назначен один из регистрационных номеров.
Зарегистрированные установки будут активированы во время удерживания нажатой пользовательской клавиши.

Совет

- Вы можете изменить установки для [Рег.польз.настр.съе] после назначения одного из регистрационных номеров пользовательской клавише с помощью [ Польз. клав.].

Примечание

- Регистрационные номера с [Выз. польз.удерж. 1] по [Выз. польз.удерж. 3] доступны только если режим съемки установлен в положение P/A/S/M.
- В зависимости от прикрепленного объектива и состояния камеры во время вызова зарегистрированной установки, зарегистрированные установки могут не вступить в силу.

См. также

- [Назначение часто используемых функций кнопкам \(Польз. клав.\)](#)

5-021-700-12(1) Copyright 2020 Sony Corporation

Цифровой фотоаппарат со сменным объективом
ILCE-7C α7C

Режим фокусиров.

Выбор способа фокусировки в зависимости от перемещения объекта.

1 MENU →  1 (Настройки съемки1) → [Режим фокусиров.] → нужная установка.

Подробности пунктов меню

AF-S (Покадровый AF):

Устройство фиксирует фокус после завершения фокусировки. Используйте это, если объект неподвижен.

AF-A (Автоматич. AF):

[Покадровый AF] и [Непрерывный AF] переключаются в соответствии с перемещением объекта. При нажатии кнопки затвора наполовину в случае, если изделие определит, что объект неподвижен, фокус блокируется, а если объект перемещается, изделие продолжает выполнять фокусировку. Во время непрерывной съемки изделие автоматически выполняет съемку с непрерывной АФ, начиная со второго снимка.

AF-C (Непрерывный AF):

Устройство продолжает выполнять фокусировку, пока кнопка затвора удерживается наполовину нажатой. Используйте эту опцию, если объект движется. В режиме [Непрерывный AF] звуковой сигнал во время фокусировки камеры отсутствует.

DMF (Прямая РФ):

Вы можете выполнять точные регулировки вручную после выполнения автоматической фокусировки, что позволяет быстрее сфокусироваться на объекте, чем при использовании ручной фокусировки с самого начала. Это удобно в таких случаях, как макросъемка.

MF (Ручной фокус):

Ручная регулировка фокусировки. Если не удастся сфокусироваться на нужном объекте с помощью автоматической фокусировки, используйте ручную фокусировку.

Индикатор фокусировки

● (горит):

Объект находится в фокусе и фокус зафиксирован.

● (мигает):

Объект не в фокусе.

⦿ (горит):

Объект в фокусе. Фокус будет регулироваться непрерывно в соответствии с перемещениями объекта.

⦿ (горит):

Выполняется фокусировка.

Объекты, на которых трудно сфокусироваться с помощью автофокусировки

- Темные и удаленные объекты
- Объекты с низкой контрастностью
- Объекты, которые находятся за стеклом
- Быстро движущиеся объекты
- Отражающие свет или блестящие поверхности
- Мигающий свет
- Освещенные сзади объекты
- Непрерывно повторяющиеся картины, например, фасады зданий
- Объекты в области фокусировки с различными фокусными расстояниями

Совет

- В режиме [Непрерывный AF] можно зафиксировать фокус, нажав и удерживая кнопку, для которой назначена функция [Блокир. фокуса].
- Если вы установите фокус на бесконечность в режиме ручной фокусировки или прямой ручной фокусировки, убедитесь, что фокусировка установлена на достаточно удаленном объекте, с помощью монитора или видоискателя.

Примечание

- [Автоматич. AF] доступна только при использовании объектива, поддерживающего фазодетекторный AF.
- Если установлен [Непрерывный AF] или [Автоматич. AF], угол обзора может понемногу изменяться во время фокусировки. Это не влияет на реальные записанные снимки.
- Только [Непрерывный AF] и [Ручной фокус] доступны во время видеосъемки или когда диск режимов установлен в **S&Q** (Замедл.&уск.воспр.).

См. также

- [Прямая ручная фокусировка \(DMF\)](#)
- [Ручной фокус](#)
- [Помощь для MF \(фотоснимок\)](#)
- [Фазодетекторный AF](#)

Цифровой фотоаппарат со сменным объективом
ILCE-7C α7C

Устан.приор.в AF-S

Установка необходимости срабатывания затвора, даже если объект не находится в фокусе при установке [Режим фокусиров.] в [Покадровый AF], [Прямая РФ] или [Автоматич. AF], и объект остается неподвижным.

① MENU →  1 (Настройки съемки1) → [Устан.приор.в AF-S] → нужная установка.

Подробности пунктов меню

AF:

Приоритет фокусировки. Пока объект не окажется в фокусе, затвор не сработает.

Затвор:

Приоритет срабатывания затвора. Затвор сработает даже в том случае, если объект не находится в фокусе.

Акцент на баланс:

Съемка с акцентом на баланс фокусировки и срабатывание затвора.

См. также

- [Режим фокусиров.](#)
- [Устан.приор.в AF-C](#)

Цифровой фотоаппарат со сменным объективом
ILCE-7C α7C

Устан.приор.в AF-C

Установка необходимости срабатывания затвора, даже если объект не находится в фокусе при активации непрерывного АФ, и объект движется.

1 MENU →  1 (Настройки съемки1) → [Устан.приор.в AF-C] → нужная установка.

Подробности пунктов меню

АФ:

Приоритет фокусировки.

Затвор:

Приоритет срабатывания затвора. Затвор сработает даже в том случае, если объект не находится в фокусе.

Акцент на баланс:

Съемка с акцентом на баланс фокусировки и срабатывание затвора.

См. также

- [Режим фокусиров.](#)
- [Устан.приор.в AF-S](#)

Цифровой фотоаппарат со сменным объективом
ILCE-7C α7C

Область фокусир.

Выбор области фокусировки. Используйте эту функцию, когда трудно сфокусироваться надлежащим образом в режиме автоматической фокусировки.

1 MENU →  1 (Настройки съемки1) → [Область фокусир.] → нужная установка.

Подробности пунктов меню

Широкая :

Автоматическая фокусировка на объекте, занимающем весь диапазон экрана. При нажатии в режиме фотосъемки кнопки затвора наполовину, вокруг области фокусировки отобразится зеленая рамка.

Зонная фокусиров. :

Выберите на мониторе зону, на которой нужно сфокусироваться, после чего изделие автоматически выберет зона фокусировки.

Центр :

Автоматически выполняет фокусировку на объект в центре изображения. Используйте вместе с функцией блокировки фокуса для создания нужной композиции.

Регулируем. пятно :

Позволяет перемещать рамку фокусировки в нужную точку на экране и фокусироваться на очень маленьком объекте в узкой области.

Расш. регул. пятно :

Если изделие не удастся сфокусироваться на одной выбранной точке, оно использует точки фокусировки вокруг регулируемого пятна в качестве второй приоритетной области для фокусировки.

Отслеживание:

Когда кнопка затвора нажата и удерживается наполовину нажатой, изделие отслеживает объект в пределах выбранной области автофокусировки. Эта установка доступна только, когда режим фокусировки установлен в [Непрерывный AF]. Наведите курсор на [Отслеживание] на экране установки [Область фокусир.], а затем выберите нужную область для начала отслеживания с помощью левой/правой сторон колесика управления. Вы также можете перемещать область начала отслеживания в нужную точку путем обозначения области в качестве зоны, регулируемого пятна или расширенного регулируемого пятна.

Примеры отображения рамки фокусировки

Рамка фокусировки отличается следующим образом.

При фокусировке на большей области

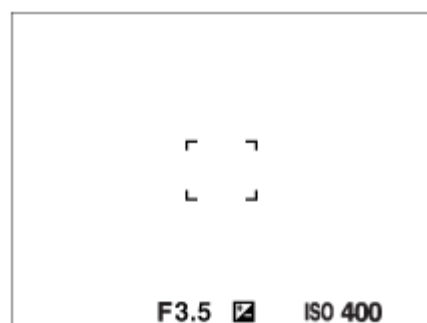

При фокусировке на меньшей области

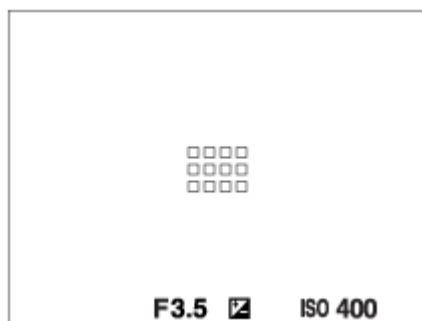

- Если [Область фокусир.] установлена в [Широкая] или [Зонная фокусировк.], рамка фокусировки может переключаться между “При фокусировке на большей области” и “При фокусировке на меньшей области” в зависимости от объекта или ситуации.
- Если прикреплен объектив с А-переходником с установочным адаптером (LA-EA3 или LA-EA5) (продается отдельно), может отображаться рамка искателя диапазона фокусировки для случая “При фокусировке на меньшей области”.

При выполнении фокусировки автоматически с учетом всего диапазона монитора

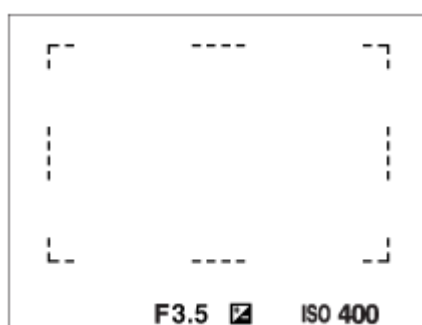

- При использовании функции зума, отличной от оптического зума, установка [Область фокусир.] отменяется и рамка фокусировки обозначается пунктирной линией. АФ работает с приоритетом центральной области и области вокруг нее.

Для перемещения области фокусировки

- Если [Область фокусир.] установлена в [Зонная фокусировк.], [Регулируем. пятно] или [Расш. регул. пятно], при нажатии кнопки, которой назначена [Стандарт фокусир.], можно выполнять съемку во время перемещения рамки фокусировки с помощью верхней/нижней/левой/правой сторон колесика управления. Для возврата рамки фокусировки в центр монитора нажмите кнопку  (Удалить) во время перемещения рамки. Для изменения установок съемки с помощью колесика управления нажмите кнопку, которой назначен [Стандарт фокусир.].
- Вы можете быстро переместить рамку фокусировки, коснувшись и перетаскив ее на мониторе. Установите [Сенсорн. управлен.] в [Вкл] и заранее установите [Функц.сенс.управл.] в [Сенсорный фокус].

Для временного отслеживания объекта (Отслеживание Вкл./Отслеж.Вкл+АФ Вкл)

Вы можете временно изменить установку [Режим фокусировк.] на [Непрерывный АФ] и установку [Область фокусир.] на [Отслеживание] до тех пор, пока нажимаете и удерживаете нажатой пользовательскую клавишу с заранее назначенной функцией [Отслеживание Вкл.] или [Отслеж.Вкл+АФ Вкл]. Установка [Область фокусир.] перед активацией [Отслеживание Вкл.] или [Отслеж.Вкл+АФ Вкл] переключится на аналогичную установку [Отслеживание].

Например:

[Область фокусир.] перед активацией [Отслеживание Вкл.]/[Отслеж.Вкл+АФ Вкл]	[Область фокусир.] когда активно [Отслеживание Вкл.]/[Отслеж.Вкл+АФ Вкл]
[Широкая]	[Отслеживание: Широкая]

[Область фокусир.] перед активацией [Отслеживание Вкл.]/[Отслеж.Вкл+AF Вкл]	[Область фокусир.] когда активно [Отслеживание Вкл.]/[Отслеж.Вкл+AF Вкл]
[Регулир. пятно: S]	[Отслежив.:Регулируем.пятно S]
[Расш. регул. пятно]	[Отслежив.: Расш. регул. пятно]

- Эта функция доступна, если [Режим фокусиров.] установлен в [Покадровый AF], [Автоматич. AF], [Непрерывный AF] или [DMF].

Примечание

- [Область фокусир.] фиксируется в [Широкая] в следующих случаях:
 - [Интеллект. Авто]
- Область фокусировки может не подсвечиваться во время непрерывной съемки или при нажатии кнопки затвора сразу до упора.
- При установке диска режимов в  (Видео) или **S&Q** (Замедл.&уск.воспр.) или во время видеосъемки, [Отслеживание] невозможно выбрать в качестве [Область фокусир.].
- Вы не сможете выполнять функции, назначенные колесу управления или кнопке C, во время перемещения рамки фокусировки.

См. также

- [Отслеживание объекта \(функция отслеживания\)](#)
- [Сенсорн. управлен.](#)
- [Регулировка настроек области фокусировки в соответствии с ориентацией камеры \(горизонтально/вертикально\) \(Перекл.В/Г о.АФ\)](#)
- [Регистрация текущей области фокусировки \(Регистр. обл. АФ\) \(фотоснимок\)](#)

Цифровой фотоаппарат со сменным объективом
ILCE-7C α7C



Предел обл. фокус.

Путем предварительного ограничения типов доступных установок областей фокусировки можно быстрее выбирать установки для [Область фокусир.].



- 1 MENU →  1 (Настройки съемки1) → [Предел обл. фокус.] → Установите флажки для областей фокусировки, которые вы хотите использовать, а затем выберите [Да].

Типы областей фокусировки, отмеченные  (флажок), будут доступны в качестве установок.

Совет

- Если назначить [Перекл. обл. фокус.] нужной клавише путем выбора MENU →  2 (Настройки съемки2) → [ Польз. клав.] или [ Польз. клав.], область фокусировки будет изменяться при каждом нажатии назначенной клавиши. Путем предварительного ограничения типов доступных областей фокусировки с помощью [Предел обл. фокус.] можно быстрее выбирать установку области фокусировки.
В случае назначения [Перекл. обл. фокус.] пользовательской клавише рекомендуется ограничить типы областей фокусировки с помощью [Предел обл. фокус.].

Примечание

- Типы областей фокусировки, для которых не установлены флажки, недоступны для выбора с помощью MENU или меню Fn (функция). Для выбора области установите флажок с помощью [Предел обл. фокус.].
- Если снять флажок для области фокусировки, зарегистрированной в [ Перекл.В/Г о.АФ] или [ Регистр. обл. АФ], зарегистрированные установки будут изменены.

См. также

- [Область фокусир.](#)
- [Назначение часто используемых функций кнопкам \(Польз. клав.\)](#)

Цифровой фотоаппарат со сменным объективом
ILCE-7C α7C

Регулировка настроек области фокусировки в соответствии с ориентацией камеры (горизонтально/вертикально) (Перекл.В/Г о.АФ)

Вы можете установить, нужно ли переключать [Область фокусир.] и положение рамки фокусировки в соответствии с ориентацией камеры (горизонтально/вертикально). Данная функция полезна при съемке сцен, для которых нужно часто изменять положение камеры, например, портретов или спортивных сцен.

1 MENU → 1 (Настройки съемки1) → [Перекл.В/Г о.АФ] → нужная установка.

Подробности пунктов меню

Выключено:

Не переключать [Область фокусир.] и положение рамки фокусировки в соответствии с ориентацией камеры (горизонтально/вертикально).

Только точка АФ:

Переключение положения рамки фокусировки в соответствии с ориентацией камеры (горизонтально/вертикально). [Область фокусир.] зафиксирована.

Точка АФ + Обл. АФ:

Переключение [Область фокусир.] и положения рамки фокусировки в соответствии с ориентацией камеры (горизонтально/вертикально).

Пример при выборе [Точка АФ + Обл. АФ]



(А) Вертикально: [Регулируем. пятно] (верхний левый угол)

(В) Горизонтально: [Регулируем. пятно] (верхний правый угол)

(С) Вертикально: [Зонная фокусиров.] (нижний левый угол)

- Распознаются три ориентации камеры: горизонтальная, вертикальная со стороной кнопки затвора вверх, и вертикальная со стороной кнопки затвора вниз.

Примечание

- При изменении установки для [Перекл.В/Г о.АФ] установки фокусировки для каждой из ориентаций камеры не будут сохраняться.
- [Область фокусир.] и положение рамки фокусировки не будет изменяться даже при установке [Перекл.В/Г о.АФ] в [Точка АФ + Обл. АФ] или [Только точка АФ] в следующих случаях:
 - Если режим съемки установлен в [Интеллект. Авто], [Видео] или [Замедл.&уск.воспр.]
 - Пока кнопка затвора нажата наполовину вниз
 - Во время видеосъемки
 - Во время использования функции цифрового зума
 - Пока активирована автофокусировка
 - Во время непрерывной съемки
 - Во время обратного отсчета для автоспуска
 - При активации [Фокусиров. лупа]

- Если выполняется съемка непосредственно после включения питания и камера расположена вертикально, первый снимок будет сделан с установкой горизонтальной фокусировки или с установкой последней фокусировки.
- Если объектив направлен вверх или вниз, определение ориентации камеры невозможно.

См. также

- [Область фокусир.](#)



5-021-700-12(1) Copyright 2020 Sony Corporation

Цифровой фотоаппарат со сменным объективом
ILCE-7C α7C

Подсветка AF (фотоснимок)

Подсветка AF излучает заполняющий свет для выполнения более легкой фокусировки на объект в темных окружающих условиях. В промежуток времени между нажатием кнопки затвора наполовину и блокировкой фокуса горит подсветка AF, позволяющая камере легко фокусироваться.

Если многоинтерфейсный разъем оснащен вспышкой с функцией подсветки AF, при включении вспышки также включится подсветка AF.

1 MENU →  1 (Настройки съемки1) → [ Подсветка AF] → нужная установка.

Подробности пунктов меню



Авто:

В темных окружающих условиях загорается подсветка AF.

Выкл:

Подсветка AF не используется.

Примечание

- Функцию [ Подсветка AF] невозможно использовать в следующих случаях:
 - При установке режима съемки [Видео] или [Замедл.&уск.воспр.].
 - Если [Режим фокусиров.] установлен в [Непрерывный AF] или [Автоматич. AF] и объект перемещается (когда горит индикатор фокусировки  / ).
 - Если активировано [Фокусиров. лупа].
 - При прикрепленном установочном адаптере
- Подсветка AF излучает очень яркий свет. Не смотрите прямо на подсветку AF с близкого расстояния, хотя опасности для здоровья это не представляет.



Цифровой фотоаппарат со сменным объективом
ILCE-7C α7C

Фокусировка на глазах (Наст. AF лицо/глаз)

[Наст. AF лицо/глаз] используется для указания того, будет ли камера фокусироваться с приоритетом на лицах/глазах или нет.

Эту функцию для определения глаз животных при съемке видео можно использовать, если системное программное обеспечение камеры (встроенное программное обеспечение) имеет Вер. 2.00 или более позднюю версию.

Существует два способа выполнения [AF на глаз] с некоторыми отличиями между их техническими характеристиками. Выберите соответствующий способ в зависимости от вашей цели.

Пункт	[AF на глаз] с помощью [Наст. AF лицо/глаз]	[AF на глаз] с помощью пользовательской клавиши Подробную информацию можно получить здесь. →
Обнаружение объекта	Камера будет обнаруживать лица/глаза с большим приоритетом.	Камера будет обнаруживать исключительно лица/глаза.
Предварительная подготовка	Выберите [Наст. AF лицо/глаз] → [Приор. лиц/глаз AF] → [Вкл].	Назначьте [AF на глаз] нужной клавише с помощью [ Польз. клав.] или [ Польз. клав.].
Как выполнить [AF на глаз]	Нажмите кнопку затвора наполовину.	Нажмите клавишу, которой вы назначили функцию [AF на глаз]*.
Технические характеристики	<ul style="list-style-type: none"> ● Когда камера обнаружит лицо или глаз внутри или вблизи заданной области фокусировки, она сфокусируется на лице или глазе с большим приоритетом. ● Если камера не обнаружит каких-либо лиц или глаз внутри или вблизи заданной области фокусировки, она сфокусируется на другом обнаруживаемом объекте. 	<ul style="list-style-type: none"> ● Камера фокусируется исключительно на лицах или глазах в любом месте экрана независимо от установки для [Область фокусир.]. ● Камера не будет автоматически фокусироваться на другом объекте, если на экране не будет обнаружено лицо или глаз.
Режим фокусировки	Выполнение установки, заданной с помощью [Режим фокусиров.]	Выполнение установки, заданной с помощью [Режим фокусиров.]
Область фокусировки	Выполнение установки, заданной с помощью [Область фокусир.]	Областью фокусировки временно станет весь экран независимо от установки для [Область фокусир.].

Пункт	[AF на глаз] с помощью [Наст. AF лицо/глаз]	[AF на глаз] с помощью пользовательской клавиши Подробную информацию можно получить здесь. →
Работа следующих функций в [Наст. AF лицо/глаз] <ul style="list-style-type: none"> ● Распознав. объекта ● Выб. пр./лев. глаза ● Отобр. рам. лиц/гл. ● Отобр. глаз животн. 	Выполнение установки, заданной с помощью каждого из пунктов меню	Выполнение установки, заданной с помощью каждого из пунктов меню

* Независимо от того, установлен ли [Приор. лиц/глаз AF] в [Наст. AF лицо/глаз] в [Вкл] или [Выкл], вы можете использовать [AF на глаз] с помощью пользовательской клавиши во время нажатия пользовательской клавиши, которой назначена [AF на глаз].

Совет

Сохранение фокусировки на движущемся глазе или лице (AF на глаз + Отслеживание)

- Если вы регулируете настройки в [Наст. AF лицо/глаз] для фокусировки на лицах или глазах, рамка фокусировки автоматически переместится на лицо или глаз при обнаружении лиц или глаз во время отслеживания объектов с помощью функции отслеживания.

1 MENU →  1 (Настройки съемки1) → [Наст. AF лицо/глаз] → нужный пункт установки.

Подробности пунктов меню

Приор. лиц/глаз AF :

Установка того, нужно ли выполнять обнаружение лиц или глаз внутри области фокусировки и фокусироваться на глазах (автофокусировка на глазах) при включенной автофокусировке. ([Вкл]/[Выкл])

(Примечание: Операции с камерой отличаются при использовании пользовательской клавиши для выполнения [AF на глаз].)

Распознав. объекта :

Выбор цели для обнаружения.

[Человек]: Обнаружение человеческих лиц/глаз.

[Животное]: Обнаружение глаз животных. Лица животных не обнаруживаются.

Выб. пр./лев. глаза :

Определяет глаз, который будет обнаружен, если [Распознав. объекта] установлено в [Человек]. Если выбран [Правый глаз] или [Левый глаз], обнаруживается только выбранный глаз. При установке [Распознав. объекта] в [Животное], [Выб. пр./лев. глаза] использовать невозможно.

[Авто]: Камера автоматически обнаруживает глаза.

[Правый глаз]: Обнаружение правого глаза объекта (глаза с левой стороны с точки зрения фотографа).

[Левый глаз]: Обнаружение левого глаза объекта (глаза с правой стороны с точки зрения фотографа).

Отобр. рам. лиц/гл. :

Устанавливает, отображать или нет рамку обнаружения лица/глаза при обнаружении человеческого лица или глаз. ([Вкл]/[Выкл])

Отобр. глаз животн. :

Установка того, нужно ли отображать рамку обнаружения глаз при обнаружении глаза животного. ([Вкл]/[Выкл])

Рамка обнаружения лица

При обнаружении изделия лица появляется серая рамка распознавания лица. Когда изделие определяет, что включена автоматическая фокусировка, рамка распознавания лица становится белой. Может быть распознано до 8 лиц людей.

В случае если порядок приоритета зарегистрирован для каждого лица с помощью [Регистрация лиц], изделие автоматически выбирает первое приоритетное лицо и рамка распознавания лица поверх этого лица становится белой. Рамки распознавания лица других зарегистрированных лиц становятся красновато-пурпурными.



Рамка обнаружения глаз





Белая рамка обнаружения глаз появляется при обнаружении глаза и определении камерой возможности автофокусировки в зависимости от установок.

Рамка обнаружения глаз отображается, если [Распознав. объекта] установлено в [Животное].



[AF на глаз] с помощью пользовательской клавиши

Функцию автофокусировки на глазах можно также использовать путем назначения [AF на глаз] пользовательской клавише. Камера может фокусироваться на глазах до тех пор, пока вы нажимаете эту клавишу. Это полезно, если вы хотите временно применить функцию автофокусировки на глазах ко всему экрану независимо от установки для [Область фокусир.]. Если никаких лиц или глаз не обнаруживается, камера автоматически не фокусируется. (Примечание: Если вы попытаетесь выполнить фокусировку на глазах путем нажатия кнопки затвора наполовину, камера распознает только лица или глаза внутри или вблизи области фокусировки, обозначенной в [Область фокусир.]. Если камера не обнаруживает лиц или глаз, она выполняет обычную автоматическую фокусировку.)

1. MENU →  2 (Настройки съемки2) →  Польз. клав.] или  Польз. клав.] → нужная клавиша, затем назначьте функцию [AF на глаз] этой клавише.
2. MENU →  1 (Настройки съемки1) → [Наст. AF лицо/глаз] → [Распознав. объекта] → нужная установка.
3. Направьте камеру на лицо человека или животного и нажмите клавишу, которой была назначена функция [AF на глаз].

Для выполнения фотосъемки нажмите кнопку затвора, удерживая нажатой эту клавишу.

[Перекл. пр./л. глаз] с помощью пользовательской клавиши

Если [Распознав. объекта] установлено в [Человек], а [Выб. пр./лев. глаза] установлен в [Правый глаз] или [Левый глаз], глаз для обнаружения можно переключать путем нажатия пользовательской клавиши, которой назначена функция [Перекл. пр./л. глаз].

Если [Выб. пр./лев. глаза] установлено в [Авто], глаз для обнаружения можно временно переключать путем нажатия пользовательской клавиши, которой назначена функция [Перекл. пр./л. глаз].







Временный выбор левого/правого глаза отменяется при выполнении перечисленных ниже операций и т. п. Камера возвращается к автоматическому обнаружению глаз.

- Нажатие центра колесика управления
- Отпускание кнопки затвора после нажатия наполовину (только во время фотосъемки)
- Отпускание пользовательской клавиши, для которой назначено [AF Включен] или [AF на глаз]. (только во время фотосъемки)
- Нажатие кнопки MENU

Совет

- Когда не установлен [Выб. пр./лев. глаза] в [Авто] или при выполнении [Перекл. пр./л. глаз] с помощью пользовательской клавиши появляется рамка обнаружения глаз. Даже когда [Выб. пр./лев. глаза] установлен в [Авто], если [Отобр. рам. лиц/гл.] установлено в [Вкл], во время видеосъемки вокруг обнаруженных глаз появится рамка распознавания глаз.
- Если вы хотите, чтобы рамка обнаружения лица или глаз исчезла через определенное время после фокусировки камеры на лице или глазе, установите [Авт.очистка обл.АF] в [Вкл].

Примечание

- Если [Распознав. объекта] установлено в [Животное], следующие функции использовать невозможно.
 - Выб. пр./лев. глаза
 - Приор.лиц в м/изм
 - Приор. зарегис.лиц
- Функция [AF на глаз] может не работать надлежащим образом при определенных условиях, например в следующих случаях.
 - Если человек в солнцезащитных очках.
 - Если волосы закрывают глаза человека.
 - В условиях низкой освещенности или задней подсветки.
 - Если глаза закрыты.
 - Если объект находится в тени.
 - Если объект находится не в фокусе.
 - Если объект слишком много двигается.
- Если объект слишком много двигается, рамка обнаружения может не отображаться правильно поверх его глаз.
- Если камера не может сфокусироваться на глазах человека, вместо этого она обнаружит и сфокусируется на лице. Камера не может фокусироваться на глазах, если не обнаружено человеческих лиц.
- В некоторых условиях изделие может не обнаружить лиц совсем или может случайно обнаружить другие объекты в качестве лиц.
- Рамка обнаружения глаз не отображается, когда функция автофокусировки на глазах недоступна.
- Функция обнаружения лица/глаз недоступна со следующими функциями:
 - Функции увеличения отличные от оптического зума.
 - [Схематизация] под [Эффект рисунка]
 - Фокусировочная лупа
 - Видеосъемка с установкой [ Параметры зап.] в [120р]/[100р]
 - Если [ Частота кадров] установлен в [120fps]/[100fps] во время замедленной/ускоренной съемки.
 - Если [ Формат файла] установлен в [XAVC S 4K], [ Параметры зап.] установлены в [30р 100M]/[25р 100M] или [30р 60M]/[25р 60M] и [ Выб. вывода 4K] установлен в [Карта пам.+HDMI].
 - Если [ Формат файла] установлен в [XAVC S 4K] и [ Запись прокси] установлена в [Вкл]

- Даже если [Отобр. рам. лиц/гл.] или [Отобр.глаз животн.] установлено в [Выкл], вокруг лиц или глаз, находящихся в фокусе, будет отображаться зеленая рамка фокусировки.
- Если режим съемки установлен в [Интеллект. Авто], [Приор. лиц/глаз AF] фиксируется в [Вкл].
- Для обнаружения глаз животного создайте композицию таким образом, чтобы оба глаза и нос животного находились в поле зрения. После фокусировки на лице животного глаза животного будет легче обнаружить.
- Даже если [Распознав. объекта] установлено в [Животное], глаза некоторых видов животных обнаружить невозможно.



См. также

- [Режим фокусиров.](#)
- [Область фокусир.](#)
- [Авт.очистка обл.AF](#)
- [Назначение часто используемых функций кнопкам \(Польз. клав.\)](#)
- [Отслеживание объекта \(функция отслеживания\)](#)

Цифровой фотоаппарат со сменным объективом
ILCE-7C α7C

Чувств. след. AF (фотоснимок)

Вы можете выбрать чувствительность АФ при выходе объекта из фокуса в режиме фотосъемки.

1 MENU →  1 (Настройки съемки1) → [ Чувств. след. AF] → нужная установка.

Подробности пунктов меню

5(Чувствительный) / 4 / 3(Стандартный) / 2 / 1(Зафиксирован.):

Выберите [5(Чувствительный)] для чуткой фокусировки на объектах на разных расстояниях.

Выберите [1(Зафиксирован.)] для сохранения фокусировки на определенном объекте во время перемещения других объектов перед ним.

Цифровой фотоаппарат со сменным объективом
ILCE-7C α7C

Привод диафр. в AF (фотоснимок)

Переключение системы привода диафрагмы на приоритет выполнения отслеживания автофокусировки или на приоритет тишины.

① MENU →  1 (Настройки съемки1) → [Привод диафр. в AF] → нужная установка.

Подробности пунктов меню

Приоритет фокуса:

Переключение системы привода диафрагмы на приоритет выполнения автофокусировки.

Стандартная:

Использование стандартной системы привода диафрагмы.

Бесшум. приоритет:

Переключение системы привода диафрагмы на приоритет тишины, чтобы звук от привода диафрагмы был тише, чем в [Стандартная].



Примечание

- При выборе [Приоритет фокуса] может быть слышен звук от привода диафрагмы или эффект изменения диафрагмы может оказаться незаметным на мониторе. Чтобы избежать этих эффектов, измените установку на [Стандартная].
- Если выбрано [Бесшум. приоритет], скорость фокусировки может снизиться и может быть затруднение с фокусировкой на объекте.
- Эффект может отличаться в зависимости от используемого объектива и условий съемки.

Цифровой фотоаппарат со сменным объективом
ILCE-7C α7C

AF с затвором (фотоснимок)

Выбор возможности автоматической фокусировки при нажатии кнопки затвора наполовину. Выберите [Выкл] для регулировки фокуса и экспозиции отдельно.

1 MENU →  1 (Настройки съемки1) → [ AF с затвором] → нужная установка.

Подробности пунктов меню

Вкл:





Автофокус работает при нажатии кнопки затвора наполовину.

Выкл:

Автофокус не работает даже при нажатии кнопки затвора наполовину.

Удобный способ микро-регулировки фокусировки

Если присоединен объектив с А-переходником, активация функции автофокусировки с помощью кнопки, отличной от кнопки затвора, позволяет более точно фокусироваться в сочетании с ручной фокусировкой.

1. Установите [ AF с затвором] в [Выкл].
2. MENU →  2 (Настройки съемки2) → [ Польз. клав.] или [ Польз. клав.] → назначьте функции [AF Включен] и [Фокусиров. лупа] нужным клавишам.
3. Установите [ Eye-Start AF] в [Выкл] во избежание автофокусировки во время просмотра через видоискатель.
4. Нажмите клавишу, которой назначена функция [AF Включен].
5. Нажмите клавишу, которой назначена функция [Фокусиров. лупа], а затем поверните кольцо фокусировки для микро-регулировки фокусировки.
6. Нажмите кнопку затвора до упора вниз для выполнения съемки.



См. также

- [AF Включен](#)
- [Eye-Start AF \(фотоснимок\)](#)
- [Предварител. AF \(фотоснимок\)](#)
- [Фокусиров. лупа](#)

Цифровой фотоаппарат со сменным объективом
ILCE-7C α7C

Предварител. AF (фотоснимок)

Изделие выполняет автоматическую регулировку фокуса перед нажатием и удерживанием наполовину нажатой кнопки затвора. Во время операций фокусировки экран может дрожать.

① MENU →  1 (Настройки съемки1) → [ Предварител. AF] → нужная установка.

Подробности пунктов меню

Вкл:

Регулировка фокуса перед нажатием и удерживанием наполовину нажатой кнопки затвора.

Выкл:

Не регулируйте фокус перед нажатием наполовину кнопки затвора.



Примечание

- [ Предварител. AF] доступно только в случае установки объектива с E-переходником.

Цифровой фотоаппарат со сменным объективом
ILCE-7C α7C

Eye-Start AF (фотоснимок)

Установка необходимости использования автофокуса во время просмотра через электронный видоискатель.

1 MENU →  1 (Настройки съемки1) → [ Eye-Start AF] → нужная установка.

Подробности пунктов меню

Вкл:

Автофокусировка начнется во время просмотра через электронный видоискатель.

Выкл:

Автофокусировка не начнется во время просмотра через электронный видоискатель.

Совет

- [ Eye-Start AF] доступно, если прикреплены объектив с A-переходником и установочный адаптер LA-EA4 (продается отдельно).

Цифровой фотоаппарат со сменным объективом
ILCE-7C α7C

Регистрация текущей области фокусировки (Регистр. обл. AF) (фотоснимок)

Вы можете временно переместить рамку фокусировки в предварительно установленное положение с помощью пользовательской клавиши. Эта функция полезна при съемке сцен, в которых перемещение объектов можно предугадать, например, спортивные сцены. С помощью этой функции можно быстро переключать область фокусировки в соответствии с ситуацией.

Регистрация области фокусировки

1. MENU → 1 (Настройки съемки1) → [Регистр. обл. AF] → [Вкл].
2. Установите область фокусировки в нужное положение, а затем удерживайте нажатой кнопку Fn (Функция).

Вызов зарегистрированной области фокусировки

1. MENU → 2 (Настройки съемки2) → [Польз. клав.] → нужная клавиша, затем выберите [Зарег. обл. AF удерж.].
2. Установите камеру в режим съемки, удерживайте нажатой клавишу, которой назначено [Зарег. обл. AF удерж.], а затем нажмите кнопку затвора для выполнения съемки.

Совет

- Если рамка фокусировки зарегистрирована с помощью [Регистр. обл. AF], зарегистрированная рамка фокусировки мигает на мониторе.
- Если назначить [Перекл. рег.обл. AF] пользовательской клавише, можно использовать зарегистрированную рамку фокусировки, не удерживая нажатой клавишу.
- Если назначить [Зарег.обл.AF+AF Вкл] пользовательской клавише, при нажатии этой клавиши будет выполняться автофокусировка с помощью зарегистрированной рамки фокусировки.

Примечание

- Область фокусировки не может быть зарегистрирована в следующих случаях:
 - Диск режимов установлен в (Видео) или **S&Q** (Замедл.&уск.воспр.)
 - Во время выполнения [Сенсорный фокус]
 - Во время использования функции цифрового зума
 - Во время выполнения [Сенсорн. отслежив.]
 - Во время фокусировки
 - Во время фиксации фокуса
- Вы не сможете назначить [Зарег. обл. AF удерж.] для [Левая кнопка], [Правая кнопка] или [Кнопка спуска].
- Вы не сможете вызвать зарегистрированную область фокусировки в следующих случаях:
 - Диск режимов установлен в **AUTO** (Режим Авто), (Видео) или **S&Q** (Замедл.&уск.воспр.)
- Если [Регистр. обл. AF] установлена в [Вкл], установка [Блок. диска/колес.] фиксируется в [Разблокировка].

См. также

- [Область фокусир.](#)
- [Назначение часто используемых функций кнопкам \(Польз. клав.\)](#)

Цифровой фотоаппарат со сменным объективом
ILCE-7C α7C

Удаление зарегистрированной области АФ (Удал.зарег.об.АФ)

Удаление положения рамки фокусировки, зарегистрированной с помощью [ Регистр. обл. АФ].

① MENU →  1 (Настройки съемки1) → [ Удал.зарег.об.АФ].

См. также

- [Регистрация текущей области фокусировки \(Регистр. обл. АФ\) \(фотоснимок\)](#)

Цифровой фотоаппарат со сменным объективом
ILCE-7C α7C

Цвет рамки фокус.

Вы можете указать цвет рамки, указывающей область фокусировки. Если рамку плохо видно из-за объекта, сделайте ее более заметной путем изменения ее цвета.

1 MENU →  1 (Настройки съемки1) → [Цвет рамки фокус.] → нужный цвет.

Подробности пунктов меню

Белый:

Отображение рамки, указывающей область фокусировки, белым цветом.

Красный:

Отображение рамки, указывающей область фокусировки, красным цветом.

Цифровой фотоаппарат со сменным объективом
ILCE-7C α7C

Авт.очистка обл.АФ

Установка необходимости отображения области фокусировки постоянно или ее автоматического исчезновения вскоре после достижения фокусировки.

1 MENU →  1 (Настройки съемки1) → [Авт.очистка обл.АФ] → нужная установка.

Подробности пунктов меню

Вкл:

Область фокусировки исчезает автоматически вскоре после достижения фокусировки.

Выкл:

Область фокусировки отображается постоянно.

Цифровой фотоаппарат со сменным объективом
ILCE-7C α7C

Отобр.зону непр.AF

Вы можете установить, нужно ли отображать область, находящуюся в фокусе при установке [Область фокусир.] в [Широкая] или [Зонная фокусиров.] в режиме [Непрерывный AF].

1 MENU →  1 (Настройки съемки1) → [Отобр.зону непр.AF] → нужная установка.

Подробности пунктов меню

Вкл:

Отображать область фокусировки, находящуюся в фокусе.

Выкл:

Не отображать область фокусировки, находящуюся в фокусе.

Примечание

- Если [Область фокусир.] установлена в одно из следующих положений, рамки фокусировки в области, находящейся в фокусе, становятся зелеными:
 - [Центр]
 - [Регулируем. пятно]
 - [Расш. регул. пятно]

Цифровой фотоаппарат со сменным объективом
ILCE-7C α7C

Круг.движ. тчк фок.

Устанавливает, разрешать ли переход рамки фокусировки с одного конца на другой при перемещении рамки фокусировки, когда [Область фокусир.] установлена в [Зонная фокусиров.], [Регулируем. пятно], [Расш. регул. пятно], [Отслежив.: Зонная фокусиров.], [Отслежив.: Регулируем. пятно] или [Отслежив.: Расш. регул. пятно]. Эта функция полезна, если нужно быстро переместить рамку фокусировки с одной стороны на другую.

1 MENU →  1 (Настройки съемки1) → [Круг.движ. тчк фок.] → нужная установка.

Если выбрано [Двигаться по кругу]:

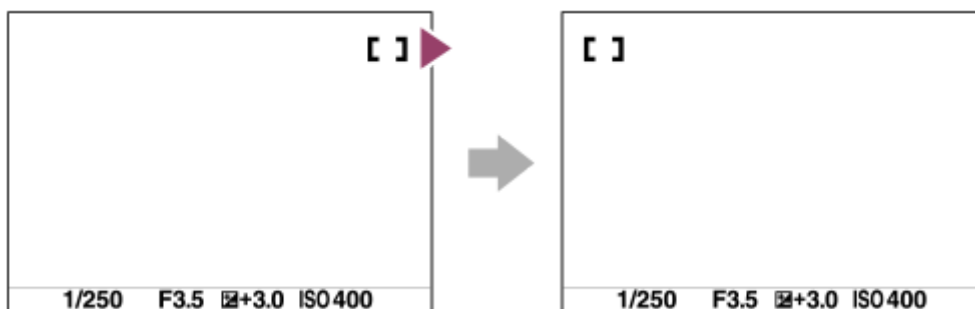

Подробности пунктов меню

Не движет. по кругу :

Курсор не перемещается при попытке перемещения рамки фокусировки за пределы области.

Двигаться по кругу :

Курсор перемещается на другую сторону при попытке перемещения рамки фокусировки за пределы области.

См. также

- [Область фокусир.](#)

Цифровой фотоаппарат со сменным объективом
ILCE-7C α7C

Вел.перем. рамк.AF

Установка расстояния, на которое перемещается рамка фокусировки, при установке [Область фокусир.] в [Регулируем. пятно] и т.п. Вы можете быстро перемещать рамку фокусировки, увеличивая расстояние, например в ситуациях, когда объект много перемещается.

1 MENU →  1 (Настройки съемки1) → [Вел.перем. рамк.AF] → нужная установка.

Подробности пунктов меню



Стандартная:

Рамка фокусировки перемещается на стандартное расстояние.

Большая:

Рамка фокусировки за раз перемещается на большее расстояние по сравнению с [Стандартная].

Совет

- При назначении [Перекл.уд.пер.р. AF] нужной клавише с помощью [ Польз. клав.] или [ Польз. клав.] настройка [Вел.перем. рамк.AF] будет временно переключаться при нажатии клавиши.
- При назначении любой из следующих функций диску управления или колесику управления с помощью [Настр. моего диска] можно перемещать рамку фокусировки на расстояние, определенное для каждой функции, независимо от настройки для [Вел.перем. рамк.AF].
 - [Перем. рамк.AF ↔ : Б]
 - [Перем. рамк.AF ↑↓ : Б]
 - [Перем.рамк.AF ↔ :Ст]
 - [Перем.рамк.AF ↑↓ :Ст]

Примечание

- При использовании установочного адаптера LA-EA4 рамка фокусировки будет перемещаться на расстояние, определенное в [Стандартная], даже в случае выбора [Большая].

См. также

- [Область фокусир.](#)

Цифровой фотоаппарат со сменным объективом
ILCE-7C α7C

Микрорегулир.AF

Позволяет регулировать положение автофокусировки и регистрировать отрегулированное значение для каждого объектива при использовании объективов с А-переходником с установочным адаптером LA-EA4 (продается отдельно).

Используйте эту функцию только при необходимости регулировок. Имейте в виду, что при использовании данной регулировки функция автофокусировки может не выполняться в надлежащем положении.

1 MENU →  1 (Настройки съемки1) → [Микрорегулир.AF].

2 Выберите [Параметр настр. AF] → [Вкл].

3 [величина] → нужное значение.

- Чем больше выбранное значение, тем дальше от изделия будет находиться положение автофокусировки. Чем меньше выбранное значение, тем ближе к изделию будет находиться положение автофокусировки.

Совет

- Рекомендуется регулировать положение в реальных условиях съемки. Установите [Область фокусир.] в [Регулируем. пятно] и используйте яркий объект с высокой контрастностью во время регулировки.

Примечание

- При присоединении объектива, для которого уже зарегистрировано значение, оно появится на экране. [±0] появляется в случае объективов, для которых значение еще не зарегистрировано.
- Если в качестве значения отображается [-], это означает, что зарегистрировано 30 объективов и регистрация нового объектива невозможна. Для регистрации нового объектива прикрепите объектив, для которого можно удалить регистрацию, и установите его значение в [±0] или сбросьте значения всех объективов с помощью [Удалить].
- [Микрорегулир.AF] поддерживает объективы Sony, Minolta или Konica-Minolta. Выполнение [Микрорегулир.AF] с объективами, отличными от поддерживаемых объективов, может повлиять на зарегистрированные установки для поддерживаемых объективов. Не выполняйте [Микрорегулир.AF] с объективами, которые не поддерживаются.
- Установить [Микрорегулир.AF] индивидуально для объективов Sony, Minolta и Konica-Minolta с одинаковыми техническими характеристиками невозможно.

Цифровой фотоаппарат со сменным объективом
ILCE-7C α7C

Коррек.экспоз.

Обычно экспозиция устанавливается автоматически (автоэкспозиция). Базируясь на значении экспозиции, установленном автоэкспозицией, можно сделать все изображения ярче или темнее, если соответственно отрегулировать [Коррек.экспоз.] в сторону плюс или минус (коррекция экспозиции).

1 Поверните диск коррекции экспозиции (A).

Сторона + (верхняя):

Изображения становятся ярче.

Сторона - (нижняя):

Изображения становятся темнее.

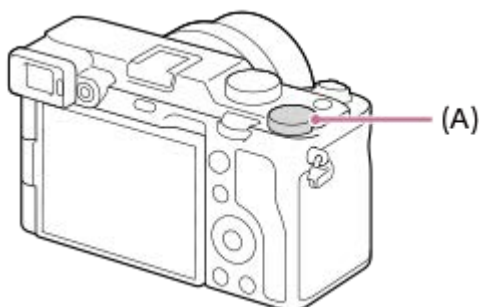

- Вы можете регулировать значение коррекции экспозиции в диапазоне от -3,0 EV до +3,0 EV.
- Вы можете подтвердить значение коррекции экспозиции, которое установили на экране съемки.

Монитор

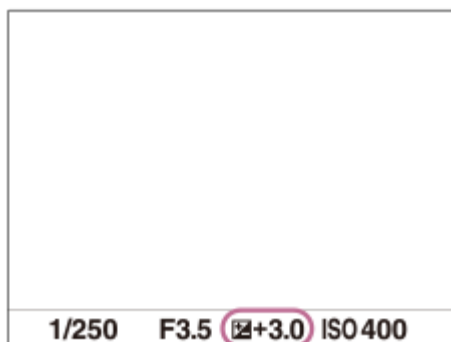

Видоискатель

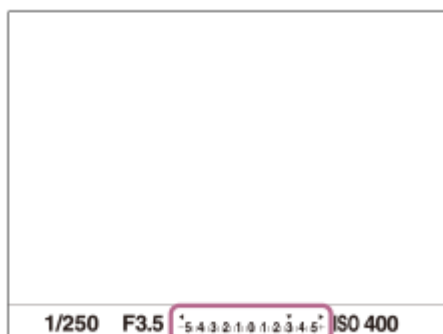

Для установки значения коррекции экспозиции с помощью MENU

Если диск коррекции экспозиции установлен в “0”, вы можете регулировать значение коррекции экспозиции в диапазоне от -5,0 EV до +5,0 EV.

MENU →  1 (Настройки съемки1) → [Коррек.экспоз.] → нужная установка.

Совет

- Установки диска коррекции экспозиции имеют приоритет над [Коррек.экспоз.] или [Кор.Ев диска/колес] в MENU.
- Во время съемки на экране появится изображение только со значением эквивалентной яркости между -3,0 EV и +3,0 EV. При установке значения коррекции экспозиции за пределами этого диапазона яркость изображения на экране не изменится, но это значение будет отражено в записанном снимке.
- Вы можете регулировать значение коррекции экспозиции в диапазоне от -2,0 EV до +2,0 EV для видеозаписей.

Примечание

- Вы не сможете выполнить коррекцию экспозиции в следующих режимах съемки:
 - [Интеллект. Авто]
- При использовании [Ручной экспозиция] коррекцию экспозиции можно выполнить только, если [ISO] установлен в [ISO AUTO].
- Вам, возможно, не удастся получить удовлетворительный эффект, если съемка производится при чрезвычайно темных или светлых условиях, или при использовании вспышки.
- Если установить диск коррекции экспозиции в положение “0” из установки, отличной от “0”, величина коррекции экспозиции переключится в “0” независимо от установки [Коррек.экспоз.].

См. также

- [Шаг экспозиции](#)
- [Уст.корр.эксп.](#)
- [Непрер. брекетинг](#)
- [Покадр. брекетинг](#)
- [Настр. Зебры](#)

Цифровой фотоаппарат со сменным объективом
ILCE-7C α7C

Сброс коррекц. EV

Установка необходимости поддержания установленной величины экспозиции с помощью [Коррек.экспоз.] при выключенном питании, если диск коррекции экспозиции установлен в положение "0".

① MENU →  1 (Настройки съемки1) → [Сброс коррекц. EV] → нужная установка.

Подробности пунктов меню

Поддерживать:

Сохранение установок.

Сброс:

Сброс установок.

Цифровой фотоаппарат со сменным объективом
ILCE-7C α7C

Настройка ISO: ISO

Чувствительность к свету выражается значением ISO (рекомендуемая величина экспозиции). Чем больше число, тем выше чувствительность.

1 ISO (ISO) на колесике управления → выберите нужную установку.

- Вы также можете выбрать MENU →  1 (Настройки съемки1) → [Настройка ISO] → [ISO].
- Вы можете изменять значение с шагом 1/3 EV, поворачивая колесико управления. Вы можете изменять значение с шагом 1 EV, поворачивая диск управления.

Подробности пунктов меню

ISO AUTO:

Автоматическая установка чувствительности ISO.

ISO 50 – ISO 204800:

Установка чувствительности ISO вручную. При выборе большего значения чувствительность ISO увеличивается.

Совет

- Вы можете изменить диапазон чувствительности ISO, установленный автоматически в режиме [ISO AUTO]. Выберите [ISO AUTO], нажмите правую сторону колесика управления и установите нужные значения для [Максим. ISO AUTO] и [Миним. ISO AUTO].
- Чем выше значение ISO, тем больше шума будет появляться на снимках.
- Доступные настройки ISO отличаются в зависимости от того, выполняется ли фотосъемка, видеосъемка или замедленная/ускоренная видеосъемка.
- Во время видеосъемки доступны значения ISO между 100 и 102400. Если установленное значение ISO больше 102400, установка автоматически переключается на 102400. После завершения видеозаписи значение ISO вернется к исходной установке.
- Во время видеосъемки доступны значения ISO между 100 и 102400. Если установленное значение ISO меньше, чем 100, установка автоматически переключается на 100. После завершения видеозаписи значение ISO вернется к исходной установке.
- Доступный диапазон чувствительности ISO отличается в зависимости от установки для [Gamma] в [Профиль изображ.].

Примечание

- [ISO AUTO] выбирается при использовании следующих функций:
 - [Интеллект. Авто]
- Если для чувствительности ISO установлено значение ниже ISO 100, диапазон яркости снимаемого объекта (динамический диапазон) может уменьшиться.
- Если выбрано [ISO AUTO] при установленном режиме съемки [P], [A], [S] или [M], чувствительность ISO будет автоматически регулироваться в пределах установленного диапазона.

Цифровой фотоаппарат со сменным объективом
ILCE-7C α7C

Настройка ISO: Предел диапазон. ISO

При установке чувствительности ISO вручную диапазон чувствительности ISO можно ограничить.

1 MENU →  1 (Настройки съемки1) → [Настройка ISO] → [Предел диапазон. ISO] → [Минимум] или [Максимум] и выберите нужные значения.

Для установки диапазона для [ISO AUTO]

Если вы хотите настроить диапазон чувствительности ISO, установленный автоматически в режиме [ISO AUTO], выберите MENU →  1 (Настройки съемки1) → [Настройка ISO] → [ISO] → [ISO AUTO], а затем нажмите правую сторону колесика управления для выбора [Максим. ISO AUTO]/[Миним. ISO AUTO].

Примечание

- Значения чувствительности ISO за пределами диапазона становятся недоступными. Для выбора значений чувствительности ISO за пределами диапазона сбросьте [Предел диапазон. ISO].
- Доступный диапазон чувствительности ISO отличается в зависимости от установки для [Gamma] в [Профиль изображ.].

См. также

- [Настройка ISO: ISO](#)

Цифровой фотоаппарат со сменным объективом
ILCE-7C α7C

Настройка ISO: ISO AUTO мин. выд.

Если выбрать [ISO AUTO] в режиме съемки P (Программное авто) или A (Приор. диафрагмы), можно установить скорость затвора, при которой чувствительность ISO начнет изменяться.

Данная функция эффективна при съемке движущихся объектов. Вы можете минимизировать размытость объекта, а также предотвратить дрожание камеры.

1 MENU →  (Настройки съемки1) → [Настройка ISO] → [ISO AUTO мин. выд.] → нужная установка.

Подробности пунктов меню

FASTER (Короче)/FAST (Быстрая):

Чувствительность ISO начнет изменяться при скоростях затвора выше, чем [Стандартная], таким образом можно предотвратить дрожание камеры и размытость объекта.

STD (Стандартная):

Камера автоматически устанавливает скорость затвора на основании фокусного расстояния объектива.

SLOW (Медленная)/SLOWER (Длиннее):

Чувствительность ISO начнет изменяться при скоростях затвора ниже, чем [Стандартная], таким образом можно выполнить съемку с меньшим шумом.

1/8000 — 30":

Чувствительность ISO начнет изменяться при установленной скорости затвора.

Совет

- Разница в скорости затвора, при которой чувствительность ISO начнет изменяться между [Короче], [Быстрая], [Стандартная], [Медленная] и [Длиннее], составляет 1 EV.

Примечание

- При недостаточной экспозиции, даже если чувствительность ISO установлена в [Максим. ISO AUTO] в [ISO AUTO], для съемки с соответствующей экспозицией скорость затвора должна быть ниже, чем скорость, установленная в [ISO AUTO мин. выд.].
- В следующих случаях скорость затвора может не функционировать как установлено:
 - При использовании вспышки для съемки ярких сцен. (Максимальная скорость затвора ограничивается скоростью синхронизации вспышки 1/160 секунды.)
 - При использовании вспышки для съемки темных сцен с [Режим вспышки], установленным в [Запол. вспыш.]. (Минимальная скорость затвора ограничивается скоростью, которая автоматически определяется камерой.)

См. также

- [Программное авто](#)
- [Приор. диафрагмы](#)
- [Настройка ISO: ISO](#)

Цифровой фотоаппарат со сменным объективом
ILCE-7C α7C

Режим измер.

Выбор режима измерения экспозиции, устанавливающего, какую часть экрана следует использовать для определения экспозиции.

1 MENU →  1 (Настройки съемки1) → [Режим измер.] → нужная установка.

Подробности пунктов меню

Мульти:

Свет измеряется в каждой области после разделения общей области на несколько областей, и определяется надлежащая экспозиция всего экрана (Многошаблонный экспозамер).

Центр:

Измеряется средняя яркость по всему экрану, при этом делается акцент на центральной области экрана (Центровзвешенный экспозамер).

Точечный:

Измеряется только внутри окружности замера. Этот режим подходит для измерения света в указанной части экрана. Размер окружности замера можно выбрать от [Точечный: Стандартная] до [Точечный: Больш.]. Положение окружности замера зависит от настройки для [Тчк экспонометра].

Средн. всего экр.:

Измеряется средняя яркость всего экрана. Экспозиция будет стабильной даже в случае изменения композиции или положения объекта.

Выделение:

Измеряется яркость во время усиления ярко освещенной области экрана. Этот режим подходит для съемки объекта во время предотвращения переэкспонирования.

Совет

- Если выбран [Точечный] и [Область фокусир.] установлена в [Регулируем. пятно], [Расш. регул. пятно], [Отслежив.: Регулируем. пятно] или [Отслежив.: Расш. регул. пятно] в то время, как [Тчк экспонометра] установлена в [Подкл. точку фокус.], место точечного экспозамера может быть скоординировано с областью фокусировки.
- Если выбрано [Мульти] и [Приор.лиц в м/изм] установлено в положение [Вкл], камера измеряет яркость на основании распознанных лиц.
- Если [Режим измер.] установлено в [Выделение] и активирована функция [Опт.Д-диап.] или [Авто HDR], яркость и контрастность будет корректироваться автоматически путем разделения изображения на небольшие области и анализа контрастности света и тени. Выполните настройки в зависимости от условий съемки.

Примечание

- [Режим измер.] фиксируется в [Мульти] в следующих режимах съемки:
 - [Интеллект. Авто]
 - Другие функции зума, отличные от оптического зума
- В режиме [Выделение] объект может быть темным, если на экране присутствует более яркая часть.

См. также

- [Блокировка AE](#)
- [Тчк экспонометра](#)

- Приор.лиц в м/изм
- Опт.Д-диап. (DRO)
- Авто HDR

5-021-700-12(1) Copyright 2020 Sony Corporation

Цифровой фотоаппарат со сменным объективом
ILCE-7C α7C

Приор.лиц в м/изм

Установка необходимости измерения камерой яркости на основании распознанных лиц, если [Режим измер.] установлен в [Мульти].

1 MENU →  1 (Настройки съемки1) → [Приор.лиц в м/изм] → нужная установка.

Подробности пунктов меню

Вкл:

Камера измеряет яркость на основании распознанных лиц.

Выкл:

Камера измеряет яркость с помощью установки [Мульти], без распознавания лиц.

Примечание

- Если режим съемки установлен в [Интеллект. Авто], [Приор.лиц в м/изм] фиксируется в [Вкл].
- Если [Приор. лиц/глаз AF] установлен в [Вкл], а [Распознав. объекта] установлено в [Животное] в [Наст. AF лицо/глаз], [Приор.лиц в м/изм] не работает.

См. также

- [Режим измер.](#)

Цифровой фотоаппарат со сменным объективом
ILCE-7C α7C

Тчк экспонометра

Устанавливает, следует ли координировать положение точечного экспозамера с областью фокусировки при установке [Область фокусир.] в [Регулируем. пятно], [Расш. регул. пятно], [Отслежив.: Регулируем. пятно] или [Отслежив.: Расш. регул. пятно].

1 MENU →  1 (Настройки съемки1) → [Тчк экспонометра] → нужная установка.

Подробности пунктов меню

Центр:

Положение точечного экспозамера не координируется с областью фокусировки, а всегда выполняется замер яркости в центре.

Подкл. точку фокус.:

Положение точечного экспозамера координируется с областью фокусировки.

Примечание

- Если [Область фокусир.] установлена в положение, отличное от [Регулируем. пятно]/[Расш. регул. пятно]/[Отслежив.: Регулируем. пятно]/[Отслежив.: Расш. регул. пятно], положение точечного экспозамера будет зафиксировано по центру.
- Если [Область фокусир.] установлено в [Отслежив.: Регулируем. пятно] или [Отслежив.: Расш. регул. пятно], положение точечного экспозамера будет скоординировано с начальным положением отслеживания, но не будет скоординировано с отслеживанием объекта.

См. также

- [Область фокусир.](#)
- [Режим измер.](#)

Цифровой фотоаппарат со сменным объективом
ILCE-7C α7C

Шаг экспозиции

Вы можете настроить интервал установки для значений выдержки, диафрагмы и коррекции экспозиции.

1 MENU →  1 (Настройки съемки1) → [Шаг экспозиции] → нужная установка.

Подробности пунктов меню

0,3 EV / 0,5 EV



Примечание

- Даже при установке [Шаг экспозиции] в [0,5 EV], величина экспозиции регулируется с помощью диска коррекции экспозиции с шагом 0,3EV.

Цифровой фотоаппарат со сменным объективом
ILCE-7C α7C

AEL с выдержкой (фотоснимок)

Установка необходимости фиксирования экспозиции при нажатии кнопки затвора наполовину. Выберите [Выкл] для регулировки фокуса и экспозиции отдельно.

① MENU →  1 (Настройки съемки1) →  AEL с выдержкой → нужная установка.

Подробности пунктов меню

Авто:

Автоматическая фиксация экспозиции после регулировки фокуса при нажатии кнопки затвора наполовину, если [Режим фокусиров.] установлено в [Покадровый AF]. В случае если [Режим фокусиров.] будет установлен в [Автоматич. AF] и изделие определит, что объект перемещается, либо в случае съемки серии изображений, фиксированная экспозиция будет отменена.

Вкл:



Фиксировать экспозицию при нажатии кнопки затвора наполовину.

Выкл:

Не фиксировать экспозицию при нажатии кнопки затвора наполовину. Используйте этот режим, если нужно отрегулировать отдельно фокусировку или экспозицию.

Изделие продолжит регулировку экспозиции во время съемки в режиме [Непрерыв. Съемка].

Примечание

- Если [Переключ. AEL] назначено какой-либо клавише с помощью [ Польз. клав.] или [ Польз. клав.], операция с использованием этой клавиши будет иметь приоритет над установками [ AEL с выдержкой].

Цифровой фотоаппарат со сменным объективом
ILCE-7C α7C

Настр.станд.эксп.

Настройте стандартные установки данной камеры на правильное значение экспозиции для каждого режима экспозамера.





1 MENU →  1 (Настройки съемки1) → [Настр.станд.эксп.] → нужный режим экспозамера.

2 Выберите нужное значение в качестве стандарта экспозамера.

- Вы можете установить значение от -1 EV до +1 EV с шагом 1/6 EV.

Режим экспозамера

Установленное стандартное значение будет применено при выборе соответствующего режима экспозамера в MENU →  1 (Настройки съемки1) → [Режим измер.].

 Мульти/  Центр/  Точечный/  Средн. всего экр./  Выделение

Примечание

- Изменение [Настр.станд.эксп.] не повлияет на коррекцию экспозиции.
- Значение экспозиции будет зафиксировано в соответствии со значением, установленным для [ Точечный] во время использования точечной AEL.
- Стандартное значение для М.М (ручной режим измерения) будет изменено в соответствии со значением, установленным в [Настр.станд.эксп.].
- Значение, установленное в [Настр.станд.эксп.], записывается в данных Exif отдельно от значения коррекции экспозиции. Величина значения стандарта экспозиции не будет добавлена к значению коррекции экспозиции.
- Если установить [Настр.станд.эксп.] во время серийной съемки, число снимков для серии будет переустановлено.

См. также

- [Режим измер.](#)

Цифровой фотоаппарат со сменным объективом
ILCE-7C α7C

Режим вспышки

Вы можете установить режим вспышки.

1 MENU →  1 (Настройки съемки1) → [Режим вспышки] → нужная установка.

Подробности пунктов меню

Вспышка выкл:

Вспышка не срабатывает.

АвтоAUTO Вспышка:

Вспышка срабатывает в условиях недостаточного освещения или во время съемки против яркого света.

Зпол. вспыш.:

Вспышка срабатывает каждый раз при спуске затвора.

Медл. синхр.:

Вспышка срабатывает каждый раз при спуске затвора. Съемка в режиме медленной синхронизации позволяет получить четкое изображение как снимаемого объекта, так и фона за счет удлинения выдержки затвора.

Син.зад.штор.:

Вспышка срабатывает каждый раз при спуске затвора непосредственно перед завершением экспозиции. Съемка в режиме синхронизации задней шторки позволяет получать естественное изображение следа движущегося объекта, например, движущегося автомобиля или идущего человека.

Примечание

- Установки по умолчанию зависят от режима съемки.
- В зависимости от режима съемки некоторые установки [Режим вспышки] будут недоступны.

См. также

- [Использование вспышки \(продается отдельно\)](#)
- [Беспров. вспышка](#)

Цифровой фотоаппарат со сменным объективом
ILCE-7C α7C

Кор.эксп.вспыш.

Регулируется количество света вспышки в диапазоне от $-3,0$ EV до $+3,0$ EV. Коррекция экспозиции вспышки изменяет только яркость света вспышки. Коррекция экспозиции изменяет яркость света вспышки совместно с изменением выдержки и диафрагмы.

1 MENU →  1 (Настройки съемки1) → [Кор.эксп.вспыш.] → нужная установка.

- Выбор более высоких значений (сторона +) делает уровень мощности вспышки выше, а выбор более низких значений (сторона -) делает уровень мощности вспышки ниже.

Примечание

- [Кор.эксп.вспыш.] не работает, если режим съемки установлен в следующие режимы:
 - [Интеллект. Авто]
- Эффект повышения мощности вспышки (сторона +) может оказаться незаметным из-за ограниченной доступной яркости света вспышки, если объект находится за пределами максимального диапазона вспышки. Если объект находится слишком близко, эффект понижения мощности (сторона -) может быть незаметен.
- Если прикрепить фильтр нейтральной плотности к объективу или прикрепить диффузор или цветной фильтр к вспышке, надлежащая экспозиция, возможно, не будет достигнута, и изображения могут быть затемнены. В этом случае отрегулируйте [Кор.эксп.вспыш.] до нужного значения.

См. также

- [Использование вспышки \(продается отдельно\)](#)

Цифровой фотоаппарат со сменным объективом
ILCE-7C α7C

Уст.корр.эксп.

Установка необходимости применения величины коррекции экспозиции для контроля как света вспышки, так и общего освещения, или только для общего освещения.

① MENU →  1 (Настройки съемки1) → [Уст.корр.эксп.] → нужная установка.

Подробности пунктов меню

Окр.осв.и всп.:

Применение величины коррекции экспозиции для контроля как света вспышки, так и общего освещения.

Только окр.осв:

Применение величины коррекции экспозиции для контроля только общего освещения.



См. также

- [Кор.эксп.вспыш.](#)

Цифровой фотоаппарат со сменным объективом
ILCE-7C α7C

Беспров. вспышка

Существует два способа для съемки с беспроводной вспышкой: съемка со вспышкой с управлением световым сигналом, при которой в качестве сигнальной вспышки используется свет вспышки, прикрепленной к камере, и съемка с радиуправляемой вспышкой, при которой используется беспроводная связь. Для выполнения съемки с радиуправляемой вспышкой используйте совместимую вспышку или беспроводное устройство радиуправления (продается отдельно). Подробные сведения об установке для каждого из способов приведены в инструкции по эксплуатации вспышки или беспроводного устройства радиуправления.

- 1 MENU →  1 (Настройки съемки1) → [Беспров. вспышка] → [Вкл].
- 2 Снимите с камеры крышку разъема, а затем прикрепите вспышку или беспроводное устройство радиуправления.
 - При выполнении съемки с беспроводной вспышкой с управлением световым сигналом установите прикрепленную вспышку в качестве контроллера.
При выполнении съемки с прикрепленной радиуправляемой беспроводной вспышкой установите прикрепленную вспышку в качестве контроллера.
- 3 Настройте внешнюю вспышку, установленную в беспроводной режим, или прикрепленную к беспроводному радиоприемнику (продается отдельно).
 - Вы можете выполнить пробную вспышку, назначив функцию [Беспр. тест. вспыш.] пользовательской клавише с помощью [ Польз. клав.], а затем нажав эту клавишу.

Подробности пунктов меню

Выкл:

Функция беспроводной вспышки не используется.

Вкл:

Используется функция беспроводной вспышки для подсветки с помощью внешней вспышки или вспышек на расстоянии от камеры.

Примечание

- Внешняя вспышка может сработать после получения светового сигнала от вспышки, используемой в качестве контроллера на другой камере. Если это произойдет, измените канал вспышки. Подробные сведения об изменении канала приведены в инструкции по эксплуатации вспышки.
- Для получения информации о вспышке, совместимой со съемкой с беспроводной вспышкой, посетите веб-сайт Sony или обратитесь за консультацией к дилеру Sony или в местный уполномоченный сервисный центр Sony.

См. также

- [Назначение часто используемых функций кнопкам \(Польз. клав.\)](#)

Цифровой фотоаппарат со сменным объективом
ILCE-7C α7C

Ум.эфф.кр.глаз

При использовании вспышки она сработает два или более раз перед съемкой для уменьшения эффекта красных глаз.

1 MENU →  1 (Настройки съемки1) → [Ум.эфф.кр.глаз] → нужная установка.

Подробности пунктов меню

Вкл:

Вспышка срабатывает всегда для уменьшения эффекта красных глаз.

Выкл:

Не используется уменьшение эффекта красных глаз.

Примечание

- Уменьшение эффекта красных глаз может не обеспечить желаемых результатов. Это зависит от индивидуальных отличий и условий, таких, как расстояние до человека или от того, смотрел ли он или нет в объектив во время предварительного срабатывания вспышки.

Цифровой фотоаппарат со сменным объективом
ILCE-7C α7C

Настр. внеш.вспыш.

Вы можете задать конфигурацию настроек вспышки (продается отдельно), прикрепленной к камере, с помощью монитора и колесика управления камеры.

Перед использованием данной функции обновите программное обеспечение вспышки до последней версии. Подробнее о функциях вспышки см. в инструкции по эксплуатации вспышки.

- 1 Прикрепите вспышку (продается отдельно) к многоинтерфейсному разъему камеры, а затем включите камеру и вспышку.
- 2 MENU →  1 (Настройки съемки1) → [Настр. внеш.вспыш.] → нужный пункт установки.
- 3 Задайте конфигурацию настройки с помощью колесика управления камеры.

Подробности пунктов меню

Наст.сраб.внеш.всп.:

Позволяет задать конфигурацию настроек, относящихся к срабатыванию вспышки, например режим вспышки, уровень вспышки и т.п.

Пол.наст. внеш.всп.:

Позволяет задать конфигурацию других настроек вспышки, беспроводных настроек и настроек устройства вспышки.

Совет

- Если заранее назначить функцию [Наст.сраб.внеш.всп.] клавише, выбрав MENU →  2 (Настройки съемки2) → [Польз. клав.], можно вызывать экран [Наст.сраб.внеш.всп.] простым нажатием этой клавиши.
- Вы можете регулировать настройки, управляя вспышкой даже при использовании [Настр. внеш.вспыш.].
- Вы также можете задать конфигурацию настроек для беспроводного устройства радиоуправления (продается отдельно), прикрепленного к камере.

Примечание

- Вы можете использовать [Настр. внеш.вспыш.] только чтобы задать конфигурацию настроек вспышки (продается отдельно) или беспроводного устройства радиоуправления (продается отдельно), которые произведены Sony и прикреплены к многоинтерфейсному разъему камеры.
- Вы можете использовать [Настр. внеш.вспыш.] только в случае прикрепления вспышки непосредственно к камере. Вы не можете использовать эту функцию при съемке с помощью выносной вспышки, подключенной с помощью кабеля.
- Только некоторые из функций прикрепленной вспышки доступны для настройки с помощью [Настр. внеш.вспыш.]. Вы не можете выполнять сопряжение с другими вспышками, переустановку вспышки, инициализацию вспышки и т.п. с помощью [Настр. внеш.вспыш.].
- [Настр. внеш.вспыш.] недоступна при следующих условиях:
 - Если вспышка не прикреплена к камере
 - Если прикреплена вспышка, которая не поддерживает [Настр. внеш.вспыш.]
 - Если диск режимов установлен в  (Видео) или **S&Q** (Замедл.&уск.воспр.), или во время видеосъемки

Также [Настр. внеш.вспыш.] может быть недоступна в зависимости от состояния вспышки.

- Подробнее о вспышках и беспроводных устройствах радиуправления, совместимых с данной функцией, см. на следующей странице поддержки.
<https://www.sony.net/dics/7c/>













Цифровой фотоаппарат со сменным объективом
ILCE-7C α7C

Баланс белого

Коррекция тонового эффекта условий окружающего освещения для записи нейтрального белого объекта в белом цвете. Используйте эту функцию, если цветовые тона изображения не соответствуют ожидаемым, или если нужно изменить цветовые тона специально для подчеркивания выразительности.

1 MENU →  1 (Настройки съемки1) → [Баланс белого] → нужная установка.

Подробности пунктов меню

AWB   Авто /  Дневной свет /  Тень /  Облачно /  Лампа накали. /  -1 Флуор.:
Тепл.белый /  0 Флуор.: Хол. белый /  +1 Флуор.: Днев. бел. /  +2 Флуор.: Дневн. свет /  Вспышка /
 Под водой Авто :

При выборе источника света, освещающего объект, изделие регулирует цветовые тона в соответствии с выбранным источником света (предустановленным балансом белого). Если выбрано [Авто], изделие автоматически определяет источник света и регулирует цветовые тона.



Цв.тмп./Ф-тр.:

Выполняется регулировка цветовых тонов в зависимости от источника света. Создание эффекта фильтров СС (компенсации цвета) для фотографии.

Пользоват. 1/Пользоват. 2/Пользоват. 3:

Сохранение в памяти базового белого цвета для условий освещения во время съемки.

Совет

- Вы можете отобразить экран точной регулировки и выполнить точные регулировки цветовых тонов при необходимости, нажав правую сторону колесика управления. Если выбрано [Цв.тмп./Ф-тр.], вы можете изменить цветовую температуру, поворачивая диск управления вместо нажатия правой стороны колесика управления.
- Если цветовые тона в выбранных установках не соответствуют ожидаемым, выполните съемку [Брекетинг WB].
- AWB  (Атмосфера) или AWB  (Белый) отображается, только если [Устан.приор.в AWB] установлена в [Атмосфера] или [Белый].

Примечание

- [Баланс белого] фиксируется в [Авто] в следующих режимах съемки:
– [Интеллект. Авто]
- При использовании в качестве источника света ртутной или натриевой лампы точный баланс белого не будет получен из-за характеристик света. Рекомендуется выполнять съемку с помощью вспышки или установить [Пользоват. 1] в [Пользоват. 3].

См. также

- [Регистрация стандартного белого цвета для установки баланса белого \(пользовательский баланс белого\)](#)
- [Устан.приор.в AWB](#)
- [Брекетинг WB](#)

Цифровой фотоаппарат со сменным объективом
ILCE-7C α7C

Устан.приор.в AWB

Выбор приоритета во время съемки в таких условиях освещенности, как люминесцентное освещение, при установке [Баланс белого] в [Авто].

1 MENU →  1 (Настройки съемки1) → [Устан.приор.в AWB] → нужная установка.

Подробности пунктов меню

AWB
STD **Стандартная:**

Съемка со стандартным автоматическим балансом белого. Камера автоматически регулирует цветовые тона.

AWB
Ambi **Атмосфера:**

Приоритет цветового тона источника света. Подходит, если нужно получить теплую атмосферу.

AWB
White **Белый:**

Приоритет воспроизведения белого цвета при низкой цветовой температуре источника света.

См. также

- [Баланс белого](#)

Цифровой фотоаппарат со сменным объективом
ILCE-7C α7C

Опт.Д-диап. (DRO)

Путем разделения изображения на небольшие области изделие анализирует контрастность света и тени объекта, и фона и создает изображение с оптимальной яркостью и градацией.

- 1 MENU →  1 (Настройки съемки1) → [DRO/Авто HDR] → [Опт.Д-диап.].
- 2 Выберите нужную установку с помощью левой/правой сторон колесика управления.

Подробности пунктов меню

Оптимизат. Д-диапазона: Авто:

Автоматическая коррекция яркости.

Оптимизатор Д-диапазона: Lv1 — Оптимизатор Д-диапазона: Lv5:

Оптимизация градаций записанного изображения для каждой указанной области. Выберите уровень оптимизации от значения Lv1 (слабый) до Lv5 (сильный).

Примечание

- В следующих случаях [DRO/Авто HDR] фиксируется в [Выкл]:
 - Если [Эффект рисунка] установлен в положение, отличное от [Выкл]
 - Если [Профиль изображ.] установлен в положение, отличное от [Выкл]
- При съемке с использованием функции [Опт.Д-диап.] на снимке может быть много шума. Выберите надлежащий уровень путем проверки записанного снимка, особенно при усилении эффекта.

Цифровой фотоаппарат со сменным объективом
ILCE-7C α7C

Авто HDR

Съемка трех изображений с разной экспозицией и объединение изображений с правильной экспозицией, ярких частей недоэкспонированного изображения и темных частей переэкспонированного изображения для создания изображений с большим диапазоном градации (высоким динамическим диапазоном). Будет записано одно изображение с надлежащей экспозицией и одно наложенное изображение.

1 MENU →  1 (Настройки съемки1) → [DRO/Авто HDR] → [Авто HDR].

2 Выберите нужную установку с помощью левой/правой сторон колесика управления.

Подробности пунктов меню

 **Авто HDR: Сдвиг экспоз. Авто:**
Автоматическая коррекция яркости.

 **Авто HDR: Сдвиг экспоз. 1,0 EV — Авто HDR: Сдвиг экспоз. 6,0 EV:**



Установка разницы в экспозиции в зависимости от контрастности объекта. Выберите уровень оптимизации от 1,0EV (слабый) до 6,0EV (сильный).

Например, при установке значения экспозиции на 2,0 EV будут созданы три изображения со следующими уровнями экспозиции: -1,0 EV, правильная экспозиция и +1,0 EV.

Совет

- Затвор срабатывает три раза для одного снимка. Не забывайте о следующем:
 - Используйте данную функцию, когда объект неподвижен или не мигает.
 - Не изменяйте композицию во время съемки.

Примечание

- Данная функция недоступна в случае установки [ Формат файла] в [RAW] или [RAW и JPEG].
- [Авто HDR] недоступно в следующих режимах съемки:
 - [Интеллект. Авто]
- [Авто HDR] недоступно в следующих случаях:
 - Если [Эффект рисунка] установлено в положение, отличное от [Выкл].
 - Если [Профиль изображ.] установлено в положение, отличное от [Выкл].
- Вы не сможете начать следующую съемку до тех пор, пока обработка после данной съемки не будет завершена.
- Вы можете не получить нужного эффекта в зависимости от разницы в освещении объекта и условий съемки.
- При использовании вспышки эта функция не оказывает большого эффекта.
- В случае низкой контрастности сцены или дрожания изделия или смазывания объекта вы можете не получить хороших снимков HDR.  (Ошибка Auto HDR) будет отображаться поверх записанного изображения, информируя об обнаружении камерой размытости снимка. При необходимости изменяйте композицию или переснимайте изображение внимательно, чтобы избежать размытия изображения.

Цифровой фотоаппарат со сменным объективом
ILCE-7C α7C

Творческ. стиль

Позволяет устанавливать нужную обработку изображения и точно регулировать контрастность, насыщенность и резкость для каждого стиля изображения.

- 1 MENU → 1 (Настройки съемки1) → [Творческ. стиль].
- 2 Выберите нужный стиль или [Окошко стилей] с помощью верхней/нижней сторон колесика управления.
- 3 Для регулировки (Контрастность), (Насыщенность) и (Резкость), выберите нужный пункт с помощью правой/левой сторон, а затем выберите значение с помощью верхней/нижней сторон.

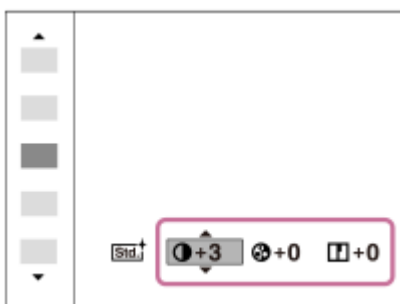

- 4 Если выбрано [Окошко стилей], переместитесь вправо с помощью правой стороны колесика управления, а затем выберите нужный стиль.

- Вы можете вызывать такой же стиль со слегка отличающимися настройками.

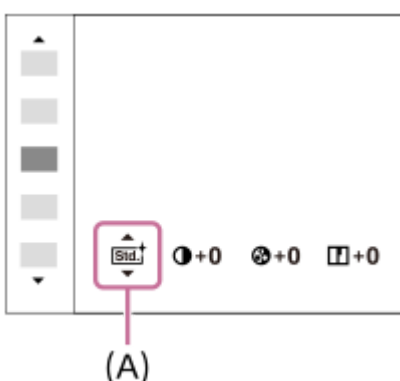

(A): Отображается только при выборе окошка стилей

Подробности пунктов меню

Стандартное:

Для съемки различных сцен с богатой градацией и прекрасными цветами.

Яркий:

Повышение насыщенности и контрастности для съемки изумительных изображений красочных сцен, а также таких объектов, как цветы, весенняя зелень, синее небо или океанские пейзажи.

Нейтральный:

Понижение насыщенности и резкости для съемки изображений с приглушенными тонами. Также подходит для получения изображений, в которые будут вноситься изменения с помощью компьютера.

Прозрачный:

Для съемки чистых изображений с прозрачными цветами при ярком освещении, что подходит для съемки яркого света.

Глубокий:

Для съемки изображений с глубокими и плотными цветами, что подходит для запечатления явного присутствия объекта.

Бледный:

Для съемки изображений с яркими и простыми цветами, что подходит для создания атмосферы живительного света.

Портрет:

Для захвата цвета кожи с мягким тоном, идеально подходит для съемки портретов.

Пейзаж:

Повышение насыщенности, контрастности и резкости для съемки ярких и четких сюжетов. Также используется для выделения дальних пейзажей.

Закат:

Для съемки прекрасных оттенков красного цвета заходящего солнца.

Ночная Сцена:

Снижение контрастности для воспроизведения ночных сцен.

Осен.листья:

Для съемки осенних сцен с сильным выделением красного и желтого цветов опадающих листьев.

Черно-белый:

Для съемки черно-белых монохромных изображений.

Сепия:

Для съемки монохромных изображений с оттенком сепии.

Регистрация предпочтительных установок (Окошко стилей):

Выберите шесть окошек стилей (окошки с номерами слева) для регистрации предпочтительных настроек. Затем выберите нужные установки с помощью правой кнопки.

Вы можете вызывать такой же стиль со слегка отличающимися настройками.

Для установки [Контрастность], [Насыщенность] и [Резкость]

[Контрастность], [Насыщенность] и [Резкость] можно отрегулировать для каждого предустановленного стиля изображения, например [Стандартное] и [Пейзаж], и для каждого [Окошко стилей] с возможностью регистрации предпочтительных установок.

Выберите элемент для установки, нажимая правую/левую стороны колесика управления, а затем установите значение с помощью верхней/нижней сторон колесика управления.

Контрастность:

Чем выше выбранное значение, тем сильнее подчеркивается разница между светом и тенью, и тем больше эффект на снимке.

Насыщенность:

Чем выше выбранное значение, тем более насыщенным является цвет. При выборе более низких значений цвет изображения будет ограничен и приглушен.

Резкость:

Регулировка резкости. Чем выше выбранное значение, тем сильнее подчеркиваются контуры, а чем ниже выбранное значение, тем сильнее смягчаются контуры.

Примечание

- [Творческ. стиль] фиксируется в [Стандартное] в следующих случаях:
 - [Интеллект. Авто]
 - [Эффект рисунка] установлен в положение, отличное от [Выкл].
 - [Профиль изображ.] установлен в положение, отличное от [Выкл].

- Если данная функция установлена в [Черно-белый] или [Сепия], регулировка [Насыщенность] невозможна.

5-021-700-12(1) Copyright 2020 Sony Corporation

Цифровой фотоаппарат со сменным объективом
ILCE-7C α7C

Эффект рисунка

Выберите нужный фильтр эффекта для получения более выразительных и художественных снимков.

1 MENU →  1 (Настройки съемки1) → [Эффект рисунка] → нужная установка.

Подробности пунктов меню

 **Выкл:**

Отключение функции [Эффект рисунка].

 **Дешевый фотоапп.:**

Создание мягкого изображения с затененными углами и уменьшенной яркостью.

 **Манипул. с цветом:**

Создание яркого изображения за счет усиления оттенков цветов.

 **Схематизация:**

Создает высококонтрастную, абстрактную картину путем значительного усиления основных цветов или черного и белого цвета.

 **Ретро:**

Создание эффекта старой фотографии с оттенками сепии и менее выраженным контрастом.

 **Мягкие светл. тона:**

Создание изображения с указанной атмосферой: яркое, прозрачное, воздушное, нежное, мягкое.

 **Выделение цвета:**

Создание изображения, которое сохраняет только специфический цвет, а остальные цвета преобразуются в черный и белый цвета.

 **Высоко-контр.Ч/Б:**

Создает высококонтрастное черно-белое изображение.

 **Насыщ. монохром.:**

Создает черно-белое изображение с богатой градацией и воспроизведением деталей.

Совет

- Вы можете выполнить подробные установки для некоторых пунктов с помощью левой/правой сторон колесика управления.

Примечание

- При использовании функции зума, отличной от оптического зума, установка большего масштаба увеличения делает [Дешевый фотоапп.] менее эффективной.
- Если выбрано [Выделение цвета], изображения могут не сохранить выбранный цвет в зависимости от объекта или условий съемки.
- Вы не сможете проверить следующие эффекты на экране режима съемки, поскольку изделие обрабатывает изображение после съемки. Также невозможно снять другой снимок, пока не завершится обработка. Использовать данные эффекты для видеозаписей невозможно.
 - [Насыщ. монохром.]
- В случае [Насыщ. монохром.] затвор срабатывает три раза для одного снимка. Не забывайте о следующем:
 - Используйте данную функцию, когда объект неподвижен или не мигает.
 - Не изменяйте композицию во время съемки.

В случае низкой контрастности сцены или значительного дрожания камеры, или смазывания объекта, получение хороших изображений HDR, возможно, не удастся. Если устройство обнаружит такую ситуацию, на записанном снимке появится индикация  (ошибка эффекта рисунка), информирующая об этой ситуации. При необходимости изменяйте композицию или переснимайте изображение внимательно, чтобы избежать размытия изображения.

- Данная функция недоступна в следующих режимах съемки:
 - [Интеллект. Авто]
- Если [ Формат файла] установлено в [RAW] или [RAW и JPEG], данная функция недоступна.

Цифровой фотоаппарат со сменным объективом
ILCE-7C α7C

Профиль изображ.

Позволяет изменять установки для цвета, градации и т.п.

Настройка профиля изображения

Вы можете настраивать качество снимка путем настройки пунктов профиля изображения, например [Gamma] и [Деталь]. При установке данных параметров, подключите камеру к телевизору или монитору и отрегулируйте их, наблюдая изображение на экране.

- 1 MENU →  1 (Настройки съемки1) → [Профиль изображ.] → профиль, который нужно изменить.
- 2 Переместите в индексный экран пункта, нажав правую сторону колесика управления.
- 3 Выберите пункт для изменения с помощью верхней/нижней стороны колесика управления.
- 4 Выберите нужное значение с помощью верхней/нижней стороны колесика управления и нажмите в центре.

Использование предустановки профиля изображения

Установки по умолчанию [PP1] через [PP10] для видеозаписей установлены заранее в камере на основании различных условий съемки.

MENU →  1 (Настройки съемки1) → [Профиль изображ.] → нужная установка.

PP1:

Пример установки с помощью гаммы [Movie].

PP2:

Пример установки с помощью гаммы [Still].

PP3:

Пример установки естественного цветового тона с помощью гаммы [ITU709].

PP4:

Пример установки цветового тона в точном соответствии со стандартом ITU709.

PP5:

Пример установки с помощью гаммы [Cine1].

PP6:

Пример установки с помощью гаммы [Cine2].

PP7:

Пример установки с помощью гаммы [S-Log2].

PP8:

Пример установки с помощью гаммы [S-Log3] и [S-Gamut3.Cine] в [Цветовой режим].

PP9:

Пример установки с помощью гаммы [S-Log3] и [S-Gamut3] в [Цветовой режим].

PP10:

Пример установки для видеозаписи HDR с помощью гаммы [HLG2].

Видеозапись HDR

Камера позволяет записывать видео HDR при выборе в профиле изображения гаммы от [HLG], [HLG1] в [HLG3]. Предустановка профиля изображения [PP10] предоставляет пример установки для записи HDR. Видеозаписи, записанные с помощью [PP10], можно просматривать с более широким диапазоном яркости, чем обычно, при воспроизведении на телевизоре, поддерживающем Hybrid Log-Gamma (HLG). Таким образом, даже сцены с широким диапазоном яркости могут быть записаны и точно отображены и не выглядеть недоэкспонированными или переэкспонированными. HLG используется при создании телевизионных программ HDR, как определено международным стандартом в Рекомендации ITU-R BT.2100.

Пункты профиля изображения

Уровень черного

Установка уровня черного. (от -15 до +15)

Gamma

Установка кривой гамма-распределения.

Movie: Стандартная кривая гамма-распределения для видеозаписей

Still: Стандартная кривая гамма-распределения для фотоснимков

Cine1: Смягчение контрастности темных участков и выделение градации ярких участков для получения видеозаписи с мягким цветом. (эквивалент HG4609G33)

Cine2: Подобное [Cine1], но оптимизированное для редактирования с видеосигналом до 100%. (эквивалент HG4600G30)

Cine3: Усиление контрастности света и тени более чем для [Cine1] и усиление градации черного.

Cine4: Усиление контрастности темных участков более чем для [Cine3].

ITU709: Кривая гамма-распределения, которая соответствует ITU709.

ITU709(800%): Кривая гамма-распределения для подтверждения сцен при условии съемки с помощью [S-Log2] или [S-Log3].

S-Log2: Кривая гамма-распределения для [S-Log2]. Данная установка основана на допущении, что изображение будет обрабатываться после съемки.

S-Log3: Кривая гамма-распределения для [S-Log3] с более подобными характеристиками для съемки. Данная установка основана на допущении, что изображение будет обрабатываться после съемки.

HLG: Кривая гамма-распределения для записи HDR. Эквивалентно стандарту HDR Hybrid Log-Gamma, ITU-R BT.2100.

HLG1: Кривая гамма-распределения для записи HDR. Акцент на подавлении шума. Однако съемка будет ограничена более узким динамическим диапазоном, чем при [HLG2] или [HLG3].

HLG2: Кривая гамма-распределения для записи HDR. Обеспечивает баланс между динамическим диапазоном и шумоподавлением.

HLG3: Кривая гамма-распределения для записи HDR. Более широкий динамический диапазон, чем [HLG2]. Однако шум может увеличиться.

- Для [HLG1], [HLG2] и [HLG3] применяется кривая гамма-распределения с теми же характеристиками, а отличия заключаются в разных балансах между динамическим диапазоном и подавлением шума. Для каждого профиля предусмотрен свой максимальный уровень выхода видеосигнала: [HLG1]: приближ. 87%, [HLG2]: приближ. 95%, [HLG3]: приближ. 100%.

Черная Gamma

Корректировка гаммы в областях с низкой интенсивностью.

[Черная Gamma] фиксируется в "0" и не допускает регулировки, если [Gamma] установлено в [HLG], [HLG1], [HLG2] или [HLG3].

Цветовой фон: Выбор диапазона коррекции. (Широкий / Средний / Узкий)

Уровень: Установка уровня коррекции. (от -7 (максимальное сжатие черного) до +7 (максимальное растяжение черного))

Изгиб

Установка точки перегиба и крутизны сжатия видеосигнала для предотвращения превышения экспозиции путем ограничения сигналов в областях с высокой интенсивностью объекта относительно динамического диапазона камеры.

[Изгиб] недоступно, если [Режим] установлено в [Авто], когда [Gamma] установлено в [Still], [Cine1], [Cine2], [Cine3], [Cine4], [ITU709(800%)], [S-Log2], [S-Log3], [HLG], [HLG1], [HLG2] или [HLG3]. Чтобы включить [Изгиб], установите [Режим] в [Ручной].

Режим: Выбор установок автоматически/вручную.

- Авто: Точка перегиба и крутизна устанавливаются автоматически.
- Ручной: Точка перегиба и крутизна устанавливаются вручную.

Автонастройка: Установки при выборе [Авто] для [Режим].

- Точка максимума: Установка максимальной точки перегиба. (от 90% до 100%)
- Чувствительность: Установка чувствительности. (Высокий / Средний / Низкий)

Ручная настройка: Установки при выборе [Ручной] для [Режим].

- Точка: Установка точки перегиба. (от 75% до 105%)
- Уклон: Установка крутизны перегиба. (от -5 (пологий) до +5 (крутой))

Цветовой режим

Установка типа и уровня цветов.

В [Цветовой режим] доступно только [BT.2020] и [709], когда [Gamma] установлено в [HLG], [HLG1], [HLG2] или [HLG3].

Movie: Подходящие цвета, если [Gamma] установлена в [Movie].

Still: Подходящие цвета, если [Gamma] установлена в [Still].

Cinema: Подходящие цвета, если [Gamma] установлена в [Cine1] или [Cine2].

Pro: Подходящие цветовые тона для стандартного качества изображения профессиональных камер Sony (в комбинации с гаммой ITU709)

Матрица ITU709: Цвета, соответствующие стандарту ITU709 (в комбинации с гаммой ITU709)

Черно-белый: Установка насыщенности до нуля для съемки черно-белого изображения.

S-Gamut: Устанавливается исходя из того, что изображения будут обрабатываться после съемки. Используется, когда [Gamma] установлена в [S-Log2].

S-Gamut3.Cine: Установка основана на допущении, что изображения будут обрабатываться после съемки. Используется, когда [Gamma] установлена в [S-Log3]. Данная установка позволяет выполнять съемку в цветовом пространстве, которое может быть легко преобразовано в цифровое кино.

S-Gamut3: Установка основана на допущении, что изображения будут обрабатываться после съемки. Используется, когда [Gamma] установлена в [S-Log3]. Данная установка позволяет выполнять съемку в широком цветовом пространстве.

BT.2020: Стандартный цветовой тон, когда [Gamma] установлено в [HLG], [HLG1], [HLG2] или [HLG3].

709: Цветовой тон, когда [Gamma] установлено в [HLG], [HLG1], [HLG2] или [HLG3] и запись видео выполняется с цветом HDTV (BT.709).

Насыщенность

Установка насыщенности цвета. (от -32 до +32)

Фаза цвета

Установка фазы сигнала цветности. (от -7 до +7)

Глубина цвета

Установка глубины цвета для каждой фазы сигнала цветности. Данная функция более эффективна для хроматических цветов и менее эффективна для ахроматических цветов. Цвет выглядит глубже по мере увеличения значения установки в положительную сторону и светлее по мере уменьшения значения в отрицательную сторону. Данная функция эффективна, даже если [Цветовой режим] установлен в [Черно-белый]. [R] от -7 (светло-красный) до +7 (темно-красный)

[G] от -7 (светло-зеленый) до +7 (темно-зеленый)

[B] от -7 (светло-синий) до +7 (темно-синий)

[C] от -7 (светло-бирюзовый) до +7 (темно-бирюзовый)

[M] от -7 (светло-пурпурный) до +7 (темно-пурпурный)

[Y] от -7 (светло-желтый) до +7 (темно-желтый)

Деталь

Установка пунктов для [Деталь].

Уровень: Установка уровня [Деталь]. (от -7 до +7)

Настр.: Следующие параметры могут быть выбраны вручную.

- Режим: Выбор установки автоматически/вручную. (Авто (автоматическая оптимизация) / Ручной (Детали устанавливаются вручную.))
- Баланс V/H: Установка вертикального (V) и горизонтального (H) баланса DETAIL. (от -2 (к вертикальной стороне (V)) до +2 (к горизонтальной стороне (H)))
- Баланс B/W: Выбор баланса ниже DETAIL (B) и выше DETAIL (W). (От Тип1 (в сторону ниже DETAIL (B)) до Тип5 (в сторону выше DETAIL (W)))
- Предел: Установка предельного уровня [Деталь]. (От 0 (Нижний предельный уровень: вероятно ограничение) до 7 (Верхний предельный уровень: маловероятно ограничение))
- Crispring: Установка уровня коррекции резкости. (От 0 (неглубокий уровень коррекции резкости) до 7 (глубокий уровень коррекции резкости))
- Светлая деталь: Установка уровня [Деталь] в областях с высокой интенсивностью. (от 0 до 4)

Для копирования установок в другой номер профиля изображения

Вы можете скопировать установки профиля изображения в другой номер профиля изображения.

MENU →  1 (Настройки съемки1) → [Профиль изображ.] → [Копировать].

Для сброса профиля изображения к установке по умолчанию

Вы можете выполнить сброс профиля изображения к установке по умолчанию. Сбросить сразу все установки профиля изображения невозможно.

MENU →  1 (Настройки съемки1) → [Профиль изображ.] → [Сброс].

Примечание

- Поскольку параметры являются общими для видеозаписи и фотоснимков, отрегулируйте значение, когда вы изменяете режим съемки.
- При обработке изображений RAW с установками съемки, следующие установки не отображаются:
 - Уровень черного
 - Черная Gamma
 - Изгиб
 - Глубина цвета
- При изменении [Gamma], доступный диапазон значений ISO изменяется.
- В зависимости от гамма-установок может быть больше шума на темных участках. Это можно исправить путем установки коррекции объектива в [Выкл].
- При использовании гаммы S-Log2 или S-Log3 шум становится более заметным, чем при использовании других гамм. Если шум даже после обработки изображений остается все еще значительным, качество изображения можно улучшить путем съемки с более яркой установкой. Однако при съемке с более яркой установкой динамический диапазон становится соответственно уже. Рекомендуется предварительно проверять изображение путем тестовой съемки с использованием S-Log2 или S-Log3.
- Установка [ITU709(800%)], [S-Log2] или [S-Log3] может привести к ошибке в пользовательской настройке баланса белого. В этом случае сначала выполните пользовательскую настройку с гаммой, отличной от [ITU709(800%)], [S-Log2] или [S-Log3], а затем снова выберите гамму [ITU709(800%)], [S-Log2] или [S-Log3].
- Установка [ITU709(800%)], [S-Log2] или [S-Log3] отключает установку [Уровень черного].
- Если установить [Уклон] в +5 в [Ручная настройка] в разделе [Изгиб], [Изгиб] будет отключен.

- S-Gamut, S-Gamut3.Cine и S-Gamut3 являются цветовыми пространствами исключительно для Sony. Однако установка камеры S-Gamut не поддерживает полное цветовое пространство S-Gamut; данная установка предназначена для достижения цветопередачи, эквивалентной S-Gamut.

См. также

- [Поддержка Gamma](#)



5-021-700-12(1) Copyright 2020 Sony Corporation

Цифровой фотоаппарат со сменным объективом
ILCE-7C α7C

Блок.спускаAWB (фотоснимок)

Вы можете установить, блокировать ли баланс белого при нажатой кнопке затвора, когда [Баланс белого] установлено в [Авто] или [Под водой Авто].

Эта функция предотвращает непреднамеренные изменения баланса белого во время непрерывной съемки или во время съемки при наполовину нажатой кнопке затвора.

1 MENU →  1 (Настройки съемки1) →  Блок.спускаAWB → нужная установка.

Подробности пунктов меню

Половин.наж.спуск.:

Фиксация баланса белого, когда кнопка затвора нажата наполовину, даже в режиме автоматического баланса белого. Баланс белого также фиксируется во время непрерывной съемки.



Съемка непрерывн.:

Фиксация баланса белого на установке для первого снимка во время непрерывной съемки даже в режиме автоматического баланса белого.

Выкл.:



Работа с обычным автоматическим балансом белого.

О [Удерж. блок. AWB] и [Перекл. блок. AWB]

Кроме того, баланс белого в режиме автоматического баланса белого можно зафиксировать путем назначения [Удерж. блок. AWB] или [Перекл. блок. AWB] пользовательской клавише. Выберите MENU →  2 (Настройки съемки2) → Назначьте [Удерж. блок. AWB] или [Перекл. блок. AWB] с помощью [ Польз. клав.]. Если назначенную клавишу нажать во время съемки, баланс белого будет зафиксирован.

Функция [Удерж. блок. AWB] фиксирует баланс белого путем прекращения автоматической регулировки баланса белого при нажатой кнопке.

Функция [Перекл. блок. AWB] фиксирует баланс белого путем прекращения автоматической регулировки баланса белого после однократного нажатия кнопки. При повторном нажатии кнопки фиксация AWB отменяется.

- При необходимости фиксации баланса белого во время видеосъемки в режиме автоматического баланса белого выберите MENU →  2 (Настройки съемки2) → Назначьте [Удерж. блок. AWB] или [Перекл. блок. AWB] с помощью [ Польз. клав.].

Совет

- При съемке со вспышкой с зафиксированным автоматическим балансом белого получаемые цветовые тона могут быть неестественным, поскольку баланс белого был зафиксирован перед вспышкой. В этом случае установите [ Блок.спускаAWB] в [Выкл] или [Съемка непрерывн.] и не используйте функцию [Удерж. блок. AWB] или [Перекл. блок. AWB] во время съемки. Кроме того, можно установить [Баланс белого] в [Вспышка].

См. также

- [Баланс белого](#)
- [Назначение часто используемых функций кнопкам \(Польз. клав.\)](#)

Цифровой фотоаппарат со сменным объективом
ILCE-7C α7C

Фокусиров. лупа

Вы можете проверить фокусировку, увеличивая изображение перед съемкой.

В отличие от [Помощь для MF] вы можете увеличить изображение, не используя кольцо фокусировки.

- 1 MENU → 1 (Настройки съемки1) → [Фокусиров. лупа].
- 2 Нажмите центр колесика управления для увеличения изображения и выберите область, которую нужно увеличить, с помощью верхней/нижней/левой/правой стороны колесика управления.
 - Каждый раз при нажатии центра масштаб увеличения будет изменяться.
 - Вы можете установить начальное увеличение, выбрав MENU → 1 (Настройки съемки1) → [Исх. увел. фокус.].
- 3 Проверьте фокусировку.
 - Нажмите кнопку (Удалить) для переноса увеличенной позиции в центр изображения.
 - Если установлен режим фокусировки [Ручной фокус], вы можете настраивать фокусировку, когда изображение увеличено. В случае установки [AF в фокус. лупе] в [Выкл] функция [Фокусиров. лупа] будет отменена при нажатии кнопки затвора наполовину.
 - При нажатии кнопки затвора наполовину при увеличении изображения во время автофокусировки выполняются различные функции в зависимости от установки [AF в фокус. лупе].
 - Если [AF в фокус. лупе] установлено в [Вкл]: автофокусировка будет выполнена снова.
 - Если [AF в фокус. лупе] установлен в [Выкл]: функция [Фокусиров. лупа] будет отменена.
 - Вы можете установить продолжительность увеличения показываемого изображения, выбрав MENU → 1 (Настройки съемки1) → [Время увел. фокус.].
- 4 Нажмите кнопку затвора до упора вниз для выполнения съемки.

Использование функции фокусировочной лупы с помощью сенсорного управления

Вы можете увеличить изображение и отрегулировать фокусировку, прикасаясь к монитору. Установите [Сенсорн. управлен.] в [Вкл] заранее. Затем выберите соответствующие настройки в [Сенс. пан./Тачпад]. Если режим фокусировки установлен в [Ручной фокус], вы можете выполнить [Фокусиров. лупа], дважды коснувшись области фокусировки во время съемки с помощью монитора.

Во время съемки с помощью видоискателя при двойном касании в центре монитора будет отображена рамка, и вы сможете перемещать рамку, перетаскивая ее. Изображение увеличивается путем нажатия центра колесика управления.

Совет

- При использовании функции фокусировочной лупы можно перемещать увеличенную область путем ее перетаскивания на сенсорной панели.
- Чтобы выйти из функции фокусировочной лупы, еще раз дважды прикоснитесь к монитору. Если [AF в фокус. лупе] установлено в [Выкл], функция фокусировочной лупы завершается путем нажатия кнопки затвора наполовину.

См. также

- [Помощь для MF \(фотоснимок\)](#)
- [Время увел. фокус.](#)
- [Исх. увел. фокус. \(фотоснимок\)](#)
- [AF в фокус. лупе \(фотоснимок\)](#)
- [Сенсорн. управлен.](#)

5-021-700-12(1) Copyright 2020 Sony Corporation

Цифровой фотоаппарат со сменным объективом
ILCE-7C α7C

Время увел. фокус.

Установите продолжительность увеличения изображения с помощью функции [ Помощь для MF] или [Фокусиров. лупа].

① MENU →  1 (Настройки съемки1) → [Время увел. фокус.] → нужная установка.

Подробности пунктов меню

2 сек.:

Увеличение изображения в течение 2 секунд.

5 сек.:

Увеличение изображения в течение 5 секунд.

Без ограничен.:

Увеличение изображений до нажатия кнопки затвора.



См. также

- [Фокусиров. лупа](#)
- [Помощь для MF \(фотоснимок\)](#)

Цифровой фотоаппарат со сменным объективом
ILCE-7C α7C

Исх. увел. фокус. (фотоснимок)

Установка начального масштаба увеличения при использовании [Фокусиров. лупа]. Выберите установку, которая поможет кадрировать снимок.

① MENU →  1 (Настройки съемки1) → [ Исх. увел. фокус.] → нужная установка.

Подробности пунктов меню

Полнокадровая съемка

x1,0:

Отображает снимок с тем же увеличением, что и экран съемки.

x5,9:

Отображает увеличенный в 5,9 раза снимок.

Съемка с размером APS-C/Super 35mm

x1,0:

Отображает снимок с тем же увеличением, что и экран съемки.

x3,8:

Отображает увеличенный в 3,8 раза снимок.



См. также

- [Фокусиров. лупа](#)

Цифровой фотоаппарат со сменным объективом
ILCE-7C α7C

AF в фокус. лупе (фотоснимок)



Вы можете более точно сфокусироваться на объекте с помощью автофокуса, увеличив область, на которой нужно сфокусироваться. Во время отображения увеличенного изображения вы можете сфокусироваться на меньшей области, чем регулируемое пятно.

- 1 MENU →  1 (Настройки съемки1) → [ AF в фокус. лупе] → [Вкл].
- 2 MENU →  1 (Настройки съемки1) → [Фокусиров. лупа].
- 3 Увеличьте изображение путем нажатия центра колесика управления, а затем настройте положение с помощью верхней/нижней/правой/левой стороны колесика управления.
 - Шкала увеличения изменяется каждый раз при нажатии центра.
- 4 Нажмите кнопку затвора наполовину для выполнения фокусировки.
 - Камера будет фокусироваться на положении + (значок плюса) в центре экрана.
- 5 Для съемки нажмите кнопку затвора вниз до упора.
 - Камера выйдет из режима увеличенного отображения после съемки.

Совет

- Для точного определения места, которое нужно увеличить, рекомендуется использовать штатив.
- Вы можете проверить результат автофокусировки путем увеличения отображаемого изображения. Если нужно повторно настроить положение фокусировки, настройте область фокусировки на увеличенном экране, а затем нажмите кнопку затвора наполовину.

Примечание

- При увеличении области на краю экрана камера, возможно, не сможет выполнить фокусировку.
- Во время увеличения отображаемого изображения настройка экспозиции и баланса белого невозможна.
- Функция [ AF в фокус. лупе] недоступна в следующих случаях:
 - Во время видеосъемки
 - Если [Режим фокусиров.] установлен в [Непрерывный AF].
 - Если [Режим фокусиров.] установлен в [Автоматич. AF] и установлен режим съемки, отличный от P/A/S/M.
 - Если [Режим фокусиров.] установлен в [Автоматич. AF], а [Режим протяжки] установлен в [Непрерыв. Съемка].
 - При использовании установочного адаптера (продается отдельно).
- Во время увеличения отображаемого изображения следующие функции недоступны:
 - [AF на глаз]
 - [ Eye-Start AF]
 - [ Предварител. AF]
 - [Приор. лиц/глаз AF]

См. также

- [Фокусиров. лупа](#)

5-021-700-12(1) Copyright 2020 Sony Corporation

Цифровой фотоаппарат со сменным объективом
ILCE-7C α7C

Помощь для MF (фотоснимок)

Автоматическое увеличение изображения на экране для упрощения ручной фокусировки. Работает в режиме ручной фокусировки или прямой ручной фокусировки.

1 MENU →  1 (Настройки съемки1) → [ Помощь для MF] → [Вкл].



2 Поверните кольцо фокусировки для регулировки фокусировки.

- Изображение увеличится. Вы можете выполнить увеличение изображений, нажав центр колесика управления.

Совет

- Вы можете установить продолжительность увеличения показываемого изображения, выбрав MENU →  1 (Настройки съемки1) → [Время увел. фокус.].

Примечание

- Вы не сможете использовать [ Помощь для MF] во время видеосъемки. Вместо этого используйте функцию [Фокусиров. лупа].
- [ Помощь для MF] недоступна, если прикреплен установочный адаптер. Вместо этого используйте функцию [Фокусиров. лупа].

См. также

- [Ручной фокус](#)
- [Прямая ручная фокусировка \(DMF\)](#)
- [Время увел. фокус.](#)

Цифровой фотоаппарат со сменным объективом
ILCE-7C α7C

Настр. выдел. конт.

Установка функции выделения контуров, которая выделяет границы областей фокусировки во время съемки с помощью ручной фокусировки или прямой ручной фокусировки.

1 MENU →  1 (Настройки съемки1) → [Настр. выдел. конт.] → нужная установка.

Подробности пунктов меню

Отобр. выдел. конт.:

Установка необходимости отображения выделения контуров.

Ур. выдел. контур.:

Установка уровня выделения областей фокусировки.

Цвет выдел. контур.:

Установка цвета, используемого для выделения областей фокусировки.

Примечание

- Поскольку изделие распознает фокусировку по резким областям, эффект выделения контуров отличается в зависимости от объекта и объектива.
- Выделение границ диапазона фокусировки не производится на устройствах, подключенных через HDMI.

См. также

- [Ручной фокус](#)
- [Прямая ручная фокусировка \(DMF\)](#)

Цифровой фотоаппарат со сменным объективом
ILCE-7C α7C

Съем. устр.мерц. (фотоснимок)

Обнаружение мерцания/мигания искусственных источников света, например, флуоресцентного освещения, и времени съемки, в течение которого мерцание будет оказывать наименьшее влияние на изображение. Данная функция уменьшает разницу экспозиции и цветового тона, возникающую при мерцании между верхней и нижней частью снимка, полученного при короткой выдержке и во время непрерывной съемки.

1 MENU →  1 (Настройки съемки1) → [ Съем. устр.мерц.] → [Вкл].

2 Нажмите кнопку затвора наполовину, а затем выполните съемку.

- Изделие обнаруживает мерцание при нажатии кнопки затвора наполовину.

Подробности пунктов меню

Выкл:

Не уменьшать влияние, оказываемое мерцанием.





Вкл:

Уменьшать влияние, оказываемое мерцанием. При обнаружении камерой мерцания во время нажатия кнопки затвора наполовину будет отображаться **Flicker** (значок мерцания).

Совет

- При съемке одной и той же сцены с разной выдержкой цветовой тон полученного снимка может отличаться. Если это случится, рекомендуется выполнять съемку в режиме [Приор. выдержки] или [Ручной экспозиция] с фиксированной выдержкой.
- Вы можете выполнять съемку с предотвращением мерцания, нажимая кнопку AF-ON (AF Включен).
- Вы можете выполнять съемку с предотвращением мерцания, нажимая кнопку затвора наполовину или нажимая кнопку AF-ON (AF Включен), даже в режиме ручной фокусировки.

Примечание

- Если вы установите [ Съем. устр.мерц.] в [Вкл], качество изображения прямого просмотра может ухудшиться.
- При установке [ Съем. устр.мерц.] в [Вкл] может незначительно увеличиться задержка спуска затвора. В режиме непрерывной съемки может снизиться скорость съемки или интервалы между снимками могут быть неравномерными.
- Камера обнаруживает мерцание только в том случае, если частота источника света составляет 100 Гц или 120 Гц.
- Камера может не обнаруживать мерцание в зависимости от источника света и условий съемки, например, темного фона.
- Даже при обнаружении камерой мерцания, влияние, оказываемое мерцанием, может быть недостаточно уменьшено в зависимости от источника света или условий съемки. Рекомендуется заранее выполнить пробные снимки.
- [ Съем. устр.мерц.] недоступно при съемке в следующих случаях:
 - Во время съемки с ручной выдержкой
 - [ Бесшум. съемка]
 - Режим видеосъемки
- Цветовой тон полученных снимков может отличаться в зависимости от установки [ Съем. устр.мерц.]

Цифровой фотоаппарат со сменным объективом
ILCE-7C α7C

Регистрация лиц (Новая регистрация)

Если лица были заранее зарегистрированы, изделие может фокусироваться на зарегистрированном лице в качестве приоритетного.

- 1 MENU →  1 (Настройки съемки1) → [Регистрация лиц] → [Новая регистрация].
- 2 Совместите контр рамку с лицом, которое нужно зарегистрировать, и нажмите кнопку затвора.
- 3 После появления подтверждающего сообщения выберите [Ввод].

Примечание

- Можно зарегистрировать до восьми лиц людей.
- Выполните снимок лица спереди в ярко освещенном месте. Лицо может быть не зарегистрировано правильно, если оно закрыто шляпой, маской, солнцезащитными очками и т.п.

См. также

- [Приор. зарегис.лиц](#)

Цифровой фотоаппарат со сменным объективом
ILCE-7C α7C

Регистрация лиц (Изменение приоритета)

При регистрации нескольких лиц для получения приоритета приоритет получит лицо, зарегистрированное первым. Вы можете изменить порядок приоритета.

- 1 MENU →  1 (Настройки съемки1) → [Регистрация лиц] → [Изменение приоритета].
 - 2 Выберите лицо для изменения порядка приоритета.
 - 3 Выберите место назначения.
-

См. также

- [Приор. зарегис.лиц](#)

Цифровой фотоаппарат со сменным объективом
ILCE-7C α7C

Регистрация лиц (Удалить)

Удаление зарегистрированного лица.

1 MENU →  1 (Настройки съемки1) → [Регистрация лиц] → [Удалить].

Если выбрано [Удалить все], можно удалить все зарегистрированные лица.

Примечание

- Даже в случае выполнения команды [Удалить] данные для зарегистрированного лица останутся в изделии. Для удаления из изделия данных для зарегистрированных лиц выберите [Удалить все].

Цифровой фотоаппарат со сменным объективом
ILCE-7C α7C

Приор. зарегис.лиц

Установка того, нужно ли фокусироваться с более высоким приоритетом на лицах, зарегистрированных с помощью [Регистрация лиц].

1 MENU →  1 (Настройки съемки1) → [Приор. зарегис.лиц] → нужная установка.

Подробности пунктов меню

Вкл:

Фокусировка с более высоким приоритетом на лицах, зарегистрированных с помощью [Регистрация лиц].

Выкл:

Фокусировка без присвоения более высокого приоритета зарегистрированным лицам.

Совет

- Для использования функции [Приор. зарегис.лиц] выполните следующие установки.
 - [Приор. лиц/глаз AF] в [Наст. AF лицо/глаз]: [Вкл]
 - [Распознав. объекта] в [Наст. AF лицо/глаз]: [Человек]



См. также

- [Фокусировка на глазах \(Наст. AF лицо/глаз\)](#)
- [Регистрация лиц \(Новая регистрация\)](#)
- [Регистрация лиц \(Изменение приоритета\)](#)

Цифровой фотоаппарат со сменным объективом
ILCE-7C α7C

Видео: Режим экспозиц.

Вы можете установить режим экспозиции для видеосъемки.

- 1 Установите диск режимов в  (Видео).
- 2 MENU →  2 (Настройки съемки2) → [ Режим экспозиц.] → нужная установка.
- 3 Нажмите кнопку MOVIE (видео) для начала записи.
 - Нажмите кнопку MOVIE еще раз для остановки записи.

Подробности пунктов меню

Программное авто:

Позволяет выполнять съемку с автоматической регулировкой экспозиции (как выдержки, так и значения диафрагмы).

Приор. диафрагмы:

Позволяет выполнить съемку после регулировки значения диафрагмы вручную.

Приор. выдержки:

Позволяет выполнить съемку после регулировки выдержки вручную.

Ручной экспозиция:

Позволяет выполнять съемку после регулировки экспозиции (как скорости затвора, так и значения диафрагмы) вручную.

Цифровой фотоаппарат со сменным объективом
ILCE-7C α7C

Замедл.&уск.воспр.: Режим экспозиц.

Вы можете выбрать режим экспозиции для замедленной/ускоренной съемки. Вы можете изменить установку и скорость для замедленной/ускоренной съемки с помощью [**S&Q** Замедл.&уск.наст.].

- 1 Установите диск режимов в **S&Q** (Замедл.&уск.воспр.).
- 2 MENU →  (Настройки съемки2) → [**S&Q** Режим экспозиц.] → нужная установка.
- 3 Нажмите кнопку **MOVIE** (видео) для начала записи.
 - Нажмите кнопку **MOVIE** еще раз для остановки записи.

Подробности пунктов меню

S&Q P Программное авто:

Позволяет выполнять съемку с автоматической регулировкой экспозиции (как выдержки, так и значения диафрагмы).

S&Q A Приор. диафрагмы:

Позволяет выполнить съемку после регулировки значения диафрагмы вручную.

S&Q S Приор. выдержки:

Позволяет выполнить съемку после регулировки выдержки вручную.

S&Q M Ручной экспозиция:

Позволяет выполнять съемку после регулировки экспозиции (как выдержки, так и значения диафрагмы) вручную.



См. также

- [Замедл.&уск.наст.](#)

Цифровой фотоаппарат со сменным объективом
ILCE-7C α7C

Формат файла (видео)

Выбор формата файла видео.

① MENU →  2 (Настройки съемки2) → [ Формат файла] → нужная установка.

Подробности пунктов меню

XAVC S 4K:

Видеозапись с разрешением 4K (3840×2160).

XAVC S HD:

Видеозапись с разрешением HD (1920×1080).

Цифровой фотоаппарат со сменным объективом
ILCE-7C α7C

Параметры зап. (видео)

Выбор частоты кадров и битрейта для видеозаписи.

1 MENU → 2 (Настройки съемки2) → Параметры зап.] → нужная установка.

- Чем выше скорость передачи данных, тем выше качество изображения.

Подробности пунктов меню

Если [Формат файла] установлен в [XAVC S 4K]

Параметры зап.	Битрейт	Описание
30p 100M/ 25p 100M	Приблиз. 100 Мбит/сек	Видеозаписи 3840×2160 (30p/25p).
30p 60M/ 25p 60M	Приблиз. 60 Мбит/сек	Видеозаписи 3840×2160 (30p/25p).
24p 100M *	Приблиз. 100 Мбит/сек	Видеозаписи 3840×2160 (24p).
24p 60M *	Приблиз. 60 Мбит/сек	Видеозаписи 3840×2160 (24p).

* Только, если [Перекл. NTSC/PAL] установлен в NTSC



Если [Формат файла] установлен в [XAVC S HD]

Параметры зап.	Битрейт	Описание
60p 50M/50p 50M	Приблиз. 50 Мбит/ сек	Видеозаписи 1920×1080 (60p/50p).
60p 25M/50p 25M	Приблиз. 25 Мбит/ сек	Видеозаписи 1920×1080 (60p/50p).
30p 50M/25p 50M	Приблиз. 50 Мбит/ сек	Видеозаписи 1920×1080 (30p/25p).
30p 16M/25p 16M	Приблиз. 16 Мбит/ сек	Видеозаписи 1920×1080 (30p/25p).
24p 50M *	Приблиз. 50 Мбит/ сек	Видеозаписи 1920×1080 (24p).

 Параметры зап.	Битрейт	Описание
120p 100M/100p 100M	Приблиз. 100 Мбит/ сек	Видеозаписи с высокой скоростью 1920×1080 (120p/100p). Вы можете записывать видео с частотой 120 кадров в секунду или 100 кадров в секунду. <ul style="list-style-type: none"> ● Вы можете создавать видеозаписи с более плавным замедленным движением с помощью совместимых устройств для редактирования.
120p 60M/100p 60M	Приблиз. 60 Мбит/ сек	Видеозаписи с высокой скоростью 1920×1080 (120p/100p). Вы можете записывать видео с частотой 120 кадров в секунду или 100 кадров в секунду. <ul style="list-style-type: none"> ● Вы можете создавать видеозаписи с более плавным замедленным движением с помощью совместимых устройств для редактирования.

* Только, если [Перекл. NTSC/PAL] установлен в NTSC

Примечание

- Частоты кадров при записи указаны как ближайшие целочисленные значения. В действительности частоты кадров соответствуют следующим значениям:
24p: 23,98 кадра в секунду, 30p: 29,97 кадра в секунду, 60p: 59,94 кадра в секунду и 120p: 119,88 кадра в секунду.
- Выбрать [120p]/[100p] для следующих установок невозможно.
 - [Интеллект. Авто]
- При полнокадровой съемке угол обзора будет меньше в следующих случаях:
 - Если [ Формат файла] установлен в [XAVC S 4K] и [ Параметры зап.] установлены в [30p]

См. также



- [APS-C/Super 35mm](#)

Цифровой фотоаппарат со сменным объективом
ILCE-7C α7C

Замед.&уск.наст.

Вы можете записать момент, который невозможно зафиксировать невооруженным глазом (замедленная запись) или записать продолжительное явление в виде сжатого видео (ускоренная запись). Например, вы можете записать яркую спортивную сцену, момент начала полета птицы, распускающийся цветок и изменяющийся вид облаков или звездное небо.

Видео будет записано в формате XAVC S HD. Звук не будет записан.

- 1 Установите диск режимов в положение **S&Q** (Замедл.&уск.воспр.).
- 2 Выберите **MENU** →  2 (Настройки съемки2) → [**S&Q** Режим экспозиц.] → и выберите нужную установку замедленной/ускоренной съемки (**S&Q** Програм. авто, **S&Q** Приорит. диафр., **S&Q** Приор. выдерж. или **S&Q** Ручн. экспозиц.).
- 3 Выберите **MENU** →  2 (Настройки съемки2) → [**S&Q** Замед.&уск.наст.] и выберите нужные установки для [**S&Q** Параметры зап.] и [**S&Q** Частота кадров].
- 4 Нажмите кнопку **MOVIE** (видео) для начала записи.
 - Нажмите кнопку **MOVIE** еще раз для остановки записи.

Подробности пунктов меню

S&Q Параметры зап.:

Выбор частоты кадров видеозаписи.

S&Q Частота кадров:

Выбор частоты кадров съемки.

Скорость воспроизведения

Скорость воспроизведения будет отличаться как показано ниже в зависимости от назначенных [**S&Q** Параметры зап.] и [**S&Q** Частота кадров].

Если [**Перекл. NTSC/PAL**] установлен в **NTSC**

S&Q Частота кадров	S&Q Параметры зап.: 24р	S&Q Параметры зап.: 30р	S&Q Параметры зап.: 60р
120fps	в 5 раз медленнее	в 4 раз медленнее	-
60fps	в 2,5 раз медленнее	в 2 раз медленнее	Нормальная скорость воспроизведения
30fps	в 1,25 раз медленнее	Нормальная скорость воспроизведения	в 2 раз быстрее
15fps	в 1,6 раз быстрее	в 2 раз быстрее	в 4 раз быстрее
8fps	в 3 раз быстрее	в 3,75 раз быстрее	в 7,5 раз быстрее
4fps	в 6 раз быстрее	в 7,5 раз быстрее	в 15 раз быстрее

S&Q Частота кадров	S&Q Параметры зап.: 24р	S&Q Параметры зап.: 30р	S&Q Параметры зап.: 60р
2fps	в 12 раз быстрее	в 15 раз быстрее	в 30 раз быстрее
1fps	в 24 раз быстрее	в 30 раз быстрее	в 60 раз быстрее

Если [Перекл. NTSC/PAL] установлен в PAL

S&Q Частота кадров	S&Q Параметры зап.	
	25р	50р
100fps	в 4 раз медленнее	-
50fps	в 2 раз медленнее	Нормальная скорость воспроизведения
25fps	Нормальная скорость воспроизведения	в 2 раз быстрее
12fps	в 2,08 раз быстрее	в 4,16 раз быстрее
6fps	в 4,16 раз быстрее	в 8,3 раз быстрее
3fps	в 8,3 раз быстрее	в 16,6 раз быстрее
2fps	в 12,5 раз быстрее	в 25 раз быстрее
1fps	в 25 раз быстрее	в 50 раз быстрее

- Если [**S&Q** Частота кадров] установлено в [120fps]/[100fps], вы не сможете установить [**S&Q** Параметры зап.] в [60р]/[50р].

Совет

- Для оценки времени записи см. "Доступное время видеозаписи".
- Битрейт записанной видеозаписи отличается в зависимости от установок для [**S&Q** Частота кадров] и [**S&Q** Параметры зап.].

Примечание

- При замедленной записи выдержка становится короче, и вы можете не получить надлежащей экспозиции. Если это произойдет, уменьшите значение диафрагмы или установите более высокое значение чувствительности ISO.
- Во время замедленной/ускоренной записи следующие функции недоступны.
 - [TC Run] под [Настройки TC/UB]
 - [Вывод TC] под [Настройки HDMI]
 - [Выб. вывода 4K]



См. также

- [Замедл.&уск.воспр.: Режим экспозиц.](#)
- [Доступное время видеозаписи](#)

Цифровой фотоаппарат со сменным объективом
ILCE-7C α7C

Запись прокси

Устанавливает, записывать ли одновременно вспомогательные видеоролики с низким битрейтом во время видеозаписи. Поскольку вспомогательные видеоролики имеют небольшой размер файла, они подходят для передачи на смартфоны или загрузки на веб-сайты.

1 MENU →  2 (Настройки съемки2) → [ Запись прокси] → нужная установка.

Подробности пунктов меню

Вкл :

Одновременная запись вспомогательных видеороликов.



Выкл :

Вспомогательные видеоролики не записываются.

Совет

- Вспомогательные видеоролики записываются в формате XAVC S HD (1280×720) со скоростью 9 Мбит/с. Частота кадров вспомогательного видеоролика будет такой же, как у оригинальной видеозаписи.
- Вспомогательные видеоролики не отображаются на экране воспроизведения (экран воспроизведения одиночных изображений или индексный экран изображений).  (Прокси) отображается над видеозаписями, для которых был одновременно записан вспомогательный видеоролик.

Примечание

- Воспроизведение вспомогательных видеороликов на данной камере невозможно.
- Запись вспомогательных видеороликов недоступна в следующих случаях.
 - Если [ Формат файла] установлен в [XAVC S HD] и [ Параметры зап.] установлены в [120p]/[100p]
- Удаление/установка защиты видеозаписей, для которых имеются вспомогательные видеоролики, приводит к удалению/установке защиты как оригинальных видеозаписей, так и вспомогательных видеороликов. Удалить/установить защиту только для оригинальных видеозаписей или вспомогательных видеороликов невозможно.
- Редактирование видеозаписей на данной камере невозможно.



См. также

- [Фун.Отпр.на смарт.: Отправка цели \(вспомогательные видеоролики\)](#)
- [Форматы видеозаписи](#)
- [Воспроизведение снимков на индексном экране \(Индекс изображ.\)](#)
- [Используемые карты памяти](#)

Цифровой фотоаппарат со сменным объективом
ILCE-7C α7C

Ск. перехода AF (видео)

Вы можете установить скорость перехода фокусировки при изменении цели автофокусировки во время видеосъемки.

1 MENU →  2 (Настройки съемки2) → [ Ск. перехода AF] → нужная установка.

Подробности пунктов меню

7 (Быстро) / 6 / 5 / 4 / 3 / 2 / 1 (Медленно):

Выберите более быстрое значение для ускоренной фокусировки на объекте.

Выберите более медленное значение для более плавной фокусировки на объекте.



Совет

- Вы можете использовать функцию сенсорной фокусировки для целенаправленного перехода AF.

Цифровой фотоаппарат со сменным объективом
ILCE-7C α7C

ЧувсСдвОбъекAF (видео)

Вы можете установить чувствительность изменения положения фокуса на другой объект, если исходный объект перемещается из области фокусировки во время видеосъемки.

① MENU →  (Настройки съемки2) → [ ЧувсСдвОбъекAF] → нужная установка.

Подробности пунктов меню

5(Чувствительный) / 4 / 3 / 2 / 1(Зафиксирован.):



Выберите большее значение, если нужно снять быстро движущийся объект или несколько объектов при постоянном переключении фокусировки.

Выберите меньшее значение, если нужно, чтобы фокусировка оставалась постоянной, или если нужно сохранять фокусировку на определенной цели без влияния других объектов.

Цифровой фотоаппарат со сменным объективом
ILCE-7C α7C

Авто медл. затв. (видео)

Установка необходимости автоматического регулирования выдержки затвора во время видеозаписи в случае темного объекта.

1 MENU →  2 (Настройки съемки2) →  Авто медл. затв.] → нужная установка.

Подробности пунктов меню



Вкл:

Используется Автоматический медленный затвор. Выдержка затвора автоматически удлиняется во время записи в темных местах. Вы можете уменьшить количество шумов на видеозаписи, используя более длинную выдержку затвора во время записи в темных местах.

Выкл:

Не используется Автоматический медленный затвор. Записанное видео будет более темным, если выбрано [Вкл], однако вы сможете выполнять видеозапись с более плавным движением и меньшей размытостью объектов.



Примечание

-  Авто медл. затв.] не функционирует в следующих случаях:
 - Во время замедленной/ускоренной съемки
 -  s (Приор. выдержки)
 -  m (Ручной экспозиция)
 - Если [ISO] установлено в положение, отличное от [ISO AUTO]

Цифровой фотоаппарат со сменным объективом
ILCE-7C α7C

Исх. фокус. увел. (видеосъемка)

Установка начальной шкалы увеличения для [Фокусиров. лупа] в режиме видеосъемки.

1 MENU →  2 (Настройки съемки2) → [ Исх. фокус. увел.] → нужная установка.

Подробности пунктов меню

x1,0:

Отображает снимок с тем же увеличением, что и экран съемки.

x4,0:

Отображает увеличенный в 4,0 раза снимок.

См. также

- [Фокусиров. лупа](#)

Цифровой фотоаппарат со сменным объективом
ILCE-7C α7C

Запись звука

Установка целесообразности записи звука во время видеосъемки. Выберите [Выкл] во избежание записи звуков работы объектива и камеры.

1 MENU →  **2** (Настройки съемки2) → [Запись звука] → нужная установка.

Подробности пунктов меню

Вкл:

Звук записывается (стерео).

Выкл:

Звук не записывается.

Цифровой фотоаппарат со сменным объективом
ILCE-7C α7C

Уров. записи звука

Вы можете регулировать уровень записи звука, контролируя индикатор уровня.

- 1 MENU →  2 (Настройки съемки2) → [Уров. записи звука].
- 2 Выберите нужный уровень с помощью правой/левой сторон колесика управления.

Подробности пунктов меню

+:

Повышение уровня записи звука.

-:

Понижение уровня записи звука.

Сбросить:

Переустановка уровня записи звука к значению по умолчанию.

Совет

- Если видеозапись со звуком имеет высокий уровень громкости, установите [Уров. записи звука], чтобы понизить уровень звука. Это позволит записать более реалистичный звук. Если видеозапись со звуком имеет низкий уровень громкости, установите [Уров. записи звука] для увеличения уровня звука, что сделает звук более легким для прослушивания.

Примечание

- Независимо от установок [Уров. записи звука] всегда работает ограничитель.
- [Уров. записи звука] доступно только, когда установлен режим видеосъемки.
- [Уров. записи звука] недоступно во время замедленной/ускоренной съемки.
- Установки [Уров. записи звука] применяются как для внутреннего микрофона, так и для входного разъема (микрофона) .

Цифровой фотоаппарат со сменным объективом
ILCE-7C α7C

Отобр. ур. звука

Установка необходимости отображения уровня звука на экране.

1 MENU →  2 (Настройки съемки2) → [Отобр. ур. звука] → нужная установка.

Подробности пунктов меню

Вкл:

Уровень звука отображается.

Выкл:

Уровень звука не отображается.

Примечание

- Уровень звука не отображается в следующих случаях:
 - Если [Запись звука] установлено в [Выкл].
 - Когда DISP (Настройка показа) установлено в [Не показывать].
 - Во время замедленной/ускоренной съемки
- Во время паузы в режиме видеосъемки также отображается уровень звука.

Цифровой фотоаппарат со сменным объективом
ILCE-7C α7C

Синх. Аудио выхода

Вы можете установить эхо-компенсацию во время контроля звука и предотвратить нежелательные расхождения между видео и звуком при выходном сигнале HDMI.

1 MENU →  2 (Настройки съемки2) → [Синх. Аудио выхода] → нужная установка.

Подробности пунктов меню

Прямая передача:

Вывод звука без задержки. Выберите эту настройку, если отклонение звука является проблемой при контроле аудио.

Синх. видео и звука:

Синхронный вывод звука и видео. Выберите эту настройку для предотвращения нежелательных расхождений между видео и звуком.

Примечание

- При использовании внешнего микрофона могут возникать небольшие задержки. Подробные сведения см. в инструкции по эксплуатации, прилагаемой к микрофону.

Цифровой фотоаппарат со сменным объективом
ILCE-7C α7C

Умен. шума ветра

Установка необходимости уменьшения шума ветра путем обрезания низкочастотного звука входного аудиосигнала из встроенного микрофона.

1 MENU →  2 (Настройки съемки2) → [Умен. шума ветра] → нужная установка.

Подробности пунктов меню

Вкл:

Уменьшение шума ветра.

Выкл:

Отсутствие уменьшения шума ветра.



Примечание

- Установка этого пункта в [Вкл] в условиях, когда ветер дует не слишком сильно, может привести к тому, что нормальный звук будет записан с очень низкой громкостью.
- При использовании внешнего микрофона (продается отдельно) [Умен. шума ветра] не функционирует.

Цифровой фотоаппарат со сменным объективом
ILCE-7C α7C

Отображ. метки (видео)

Установка необходимости отображения меток, установленных на мониторе или видоискателе с помощью [ Настр. метки] во время видеозаписи.

1 MENU →  2 (Настройки съемки2) → [ Отображ. метки] → нужная установка.

Подробности пунктов меню

Вкл:

Метки отображаются. Метки не записываются.

Выкл:

Метки не отображаются.

Примечание

- Метки отображаются при установке диска режимов в  (Видео) или **S&Q** (Замедл.&уск.воспр.), или при видеосъемке.
- Отобразить метки при использовании [Фокусиров. лупа] невозможно.
- Метки отображаются на мониторе или видоискателе. (Вывод меток невозможен.)



См. также

- [Настр. метки \(видеосъемка\)](#)

Цифровой фотоаппарат со сменным объективом
ILCE-7C α7C

Настр. метки (видеосъемка)

Установка меток для отображения во время видеосъемки.

1 MENU →  2 (Настройки съемки2) →  Настр. метки → нужная установка.

Подробности пунктов меню

Центр:

Установка необходимости отображения центральной метки в центре экрана съемки.

[Выкл]/[Вкл]

Вид:

Установка отображения метки формата.

[Выкл]/[4:3]/[13:9]/[14:9]/[15:9]/[1.66:1]/[1.85:1]/[2.35:1]

Безопасн. зона:

Установка отображения зоны безопасности. Это становится стандартным диапазоном, который можно получить с помощью обычных бытовых телевизоров.

[Выкл]/[80%]/[90%]

Контрольная рамка:

Установка целесообразности отображения направляющей рамки. Вы можете проверить, является ли объект горизонтальной или перпендикулярной поверхностью относительно земли.

[Выкл]/[Вкл]

Совет

- Вы можете отобразить несколько меток одновременно.
- Поместите объект в точке пересечения [Контрольная рамка] для создания сбалансированной композиции.

Цифровой фотоаппарат со сменным объективом
ILCE-7C α7C

Реж. лампы видео

Выполнение установки подсветки для светодиодной лампы HVL-LBPC (продается отдельно).

1 MENU →  2 (Настройки съемки2) → [Реж. лампы видео] → нужная установка.

Подробности пунктов меню

Подключ. питание:

Видеолампа включается/выключается синхронно с операцией ON/OFF данной камеры.

Подключ. ЗАПИСЬ:

Видеолампа включается/выключается синхронно с пуском/остановкой видеозаписи.

Подкл. ЗАП. и STBY:

Видеолампа включается, когда начинается видеозапись, и гаснет при отсутствии записи (STBY).

Авто:

Видеолампа автоматически включается в темноте.

Цифровой фотоаппарат со сменным объективом
ILCE-7C α7C

Видео с затвором

Вы можете начинать или останавливать видеозапись, нажимая кнопку затвора, которая больше и удобнее для нажатия, чем кнопка MOVIE (Видео).

1 MENU →  2 (Настройки съемки2) → [Видео с затвором] → нужная установка.

Подробности пунктов меню

Включено:

Позволяет выполнять видеозапись с помощью кнопки затвора, если режим съемки установлен в [Видео] или [Замедл.&уск.воспр.].

Выключено:

Отключение записи видео с помощью кнопки затвора.

Совет

- Если [Видео с затвором] установлено в [Включено], вы по-прежнему сможете начинать или останавливать видеозапись, нажимая кнопку MOVIE.
- Если [Видео с затвором] установлено в [Включено], вы сможете использовать кнопку затвора для пуска или остановки видеозаписи на внешнем устройстве записи/воспроизведения с помощью [ Управление REC].

Примечание

- Если [Видео с затвором] установлено в [Включено], вы не сможете фокусироваться, нажимая кнопку затвора наполовину во время видеозаписи.

См. также



- [Видеосъемка](#)

Цифровой фотоаппарат со сменным объективом
ILCE-7C α7C



Прямая трансляция потокового видео и аудио (USB-поток) (видео)

Вы можете подключить компьютер и т.п. к камере и использовать видео и аудио с камеры для сервисов прямой трансляции или веб-конференции. Установите режим съемки в режим  (Видео).



Данную функцию можно использовать, если системное программное обеспечение камеры (встроенное программное обеспечение) относится к Вер.2.00 или более поздней версии.

- 1 **Установите камеру в режим записи видео и установите экспозицию, фокус и т.п.**
- 2 **Выберите MENU →  2 (Настройки съемки2) →  USB-поток.**
На экране камеры появится [USB-поток: Не подкл.].
- 3 **Следуйте инструкциям на экране для подключения камеры к компьютеру или другому устройству с помощью кабеля USB.**
На экране камеры появится [USB-поток: Ожидание], и камера переключится в состояние ожидания потоковой передачи.
 - Используйте кабель или адаптер, который соответствует разъему на подключаемом устройстве.
- 4 **Начните потоковую передачу из сервиса прямой трансляции/веб-конференции.**
На экране камеры появится [USB-поток: Вывод].
 - Для выхода из  USB-поток] нажмите центр колесика управления. Камера вернется в режим записи видео.

О подключениях кабеля USB



При включении питания камеры в то время, как подключен кабель USB, выполнение  USB-поток] невозможно. Отсоедините кабель USB, выполните  USB-поток], а затем снова подсоедините кабель USB.

Совет

- В случае назначения  USB-поток] пользовательской клавише вы можете запустить  USB-поток], просто нажав клавишу.
- Настройки записи видео (фокус, экспозиция и т.п.) перед выполнением  USB-поток] будут применены к видео прямой трансляции. Отрегулируйте настройки записи видео перед началом потоковой передачи.
- При назначении выдержки, чувствительности ISO и т.п. колесику управления или их регистрации в меню функций эти значения можно регулировать даже во время потоковой передачи по USB.
- Для потоковой передачи используется следующий формат данных:
 - формат видео: MJPEG
 - Разрешение: HD720 (1280×720)
 - частота кадров: 30 кадров в секунду / 25 кадров в секунду
 - Формат аудио: PCM, 48 кГц, 16 бит, 2 канала
- Во время потоковой передачи по USB питание на камеру подается с компьютера. Чтобы потребление энергии компьютера было как можно меньше, установите [USB питание] в [Выкл].

- При использовании внешнего микрофона можно свести к минимуму отклонения между голосом и движениями рта, подключив микрофон к разъему  (микрофон) камеры.



Примечание

- Вы не сможете выполнять следующее во время выполнения [ USB-поток]:
 - запись потокового видео
 - операции с экраном меню
 - переход к экрану воспроизведения
 - регистрация пользовательского баланса белого
 - Ф. "Удаленный ПК"
 - Управл. со смартф.
- Следующие функции будут отключены во время выполнения [ USB-поток]:
 - Время нач. энергоз.
- При выполнении потоковой передачи по USB с настройками для режима видеосъемки, вызываемыми путем установки диска режимов в положение 1, 2, или 3 (Вызов памяти), вы не сможете переключиться на другие зарегистрированные настройки во время потоковой передачи.

Цифровой фотоаппарат со сменным объективом
ILCE-7C α7C

Бесшум. съемка (фотоснимок)

Вы можете выполнять съемку без звука затвора.

1 MENU →  2 (Настройки съемки2) → [ Бесшум. съемка] → нужная установка.

Подробности пунктов меню











Вкл:

Вы можете выполнять съемку без звука затвора.

Выкл:

[ Бесшум. съемка] отключена.

Примечание

- Используйте функцию [ Бесшум. съемка] под свою ответственность, не нарушая при этом прав на неприкосновенность частной жизни и портретной съемки объекта.
- Даже если [ Бесшум. съемка] установлена в [Вкл], абсолютно бесшумной она не будет.
- Даже если [ Бесшум. съемка] установлена в [Вкл], будет слышен звук срабатывания диафрагмы и фокусировки.
- При фотосъемке с помощью функции [ Бесшум. съемка] с низкой чувствительностью ISO, если вы наводите камеру на очень яркий источник света, области с высокой яркостью изображения на мониторе могут записываться в более темных тонах.
- Если питание выключено, в редких случаях может раздаваться звуковой сигнал затвора. Это не является неисправностью.
- Может произойти искажение изображения, вызванное движением объекта или камеры. Искажение может стать более заметным при установке [ Тип файла RAW] в [Несжато]. Для уменьшения искажений установите [ Формат файла] в [JPEG]. Если вы хотите снимать изображения в формате RAW с меньшим искажением, установите [Режим протяжки] в [Непрерыв. Съемка] и [ Тип файла RAW] в [Сжато].
- При съемке молнии или мерцающих огней, например света вспышки от других камер или флуоресцентного освещения, на снимке может иметь место эффект полос.
- Если вы хотите отключить звуковой сигнал, который раздается при фокусировке объекта или срабатывании таймера самозапуска, установите [Звуковые сигн.] в [Выкл].
- Даже если [ Бесшум. съемка] установлено в [Вкл], звук затвора может раздаваться при следующих условиях:
 - При регистрации стандартного белого цвета для пользовательского баланса белого
 - Если лица были зарегистрированы с помощью [Регистрация лиц]
- Вы не можете выбрать [ Бесшум. съемка], если диск режимов установлен в положение, отличное от P/A/S/M.
- Если [ Бесшум. съемка] установлена в [Вкл], следующие функции недоступны:
 - Съемка со вспышкой
 - Авто HDR
 - Эффект рисунка
 -  ШП длит. экспоз.
 - Съемка BULB
- После включения камеры время, когда можно начать запись, продлевается приблизительно на 0,5 секунды.



Цифровой фотоаппарат со сменным объективом
ILCE-7C α7C

Спуск б/объектива

Установка возможности спуска затвора без прикрепленного объектива.

1 MENU →  2 (Настройки съемки2) → [Спуск б/объектива] → нужная установка.

Подробности пунктов меню

Вкл:

Спуск затвора без прикрепленного объектива происходит. Выберите [Вкл] в случае прикрепления изделия к астрономическому телескопу и т.п.

Выкл:

Спуск затвора без прикрепленного объектива не происходит.

Примечание

- Корректного экспозамера достичь невозможно при использовании объективов, не обеспечивающих контактов подсоединения объектива, как, например, объектив астрономического телескопа. В таких случаях отрегулируйте экспозицию вручную, проверяя ее на записанном снимке.

Цифровой фотоаппарат со сменным объективом
ILCE-7C α7C

Спуск без карты

Установка возможности спуска затвора, если карта памяти не вставлена.

1 MENU →  2 (Настройки съемки2) → [Спуск без карты] → нужная установка.

Подробности пунктов меню

Вкл:

Спускать затвор, даже если карта памяти не вставлена.

Выкл:

Не спускать затвор, если карта памяти не вставлена.

Примечание

- Если карта памяти не вставлена, полученные снимки не будут сохранены.
- Установкой по умолчанию является [Вкл]. Рекомендуется выбрать [Выкл] перед реальной съемкой.

Цифровой фотоаппарат со сменным объективом
ILCE-7C α7C

SteadyShot

Установка необходимости использования функции SteadyShot.

1 MENU →  2 (Настройки съемки2) → [SteadyShot] → нужная установка.

Подробности пунктов меню

Вкл:

Используется [SteadyShot].

Выкл:

Не используется [SteadyShot].

При использовании штатива и т.п. рекомендуется установить [Выкл].

Совет

- Если вы собираетесь использовать функцию стабилизации изображения приложения смартфона Movie Edit add-on, установите [SteadyShot] в [Выкл] на камере.

Цифровой фотоаппарат со сменным объективом
ILCE-7C α7C

Настройки SteadyS.

Вы можете выполнять съемку с соответствующей установкой SteadyShot для прикрепленного объектива.

- 1 MENU →  2 (Настройки съемки2) → [SteadyShot] → [Вкл].
- 2 [Настройки SteadyS.] → [Регулиров. SteadyS.] → нужная установка.

Подробности пунктов меню

Авто:

Автоматически выполняется функция SteadyShot в соответствии с информацией, полученной от прикрепленного объектива.



Ручной:

Функция SteadyShot выполняется в соответствии с фокусным расстоянием, установленным с помощью [Фок. расст. SteadyS.]. (8mm-1000mm)

- Проверьте метку фокусного расстояния и установите фокусное расстояние.



Примечание

- Функция SteadyShot может оптимально не работать сразу после включения питания, сразу после наведения камеры на объект или при нажатии кнопки затвора до упора без предварительного нажатия ее наполовину.
- При использовании штатива и т.п. обязательно отключите функцию SteadyShot, поскольку это может привести к любой неисправности во время съемки.
- [Настройки SteadyS.] будет недоступно при установке MENU →  2 (Настройки съемки2) → [SteadyShot] в [Выкл].
- Если получение камерой информации о фокусном расстоянии от объектива невозможно, функция SteadyShot не будет работать надлежащим образом. Установите [Регулиров. SteadyS.] в [Ручной] и установите [Фок. расст. SteadyS.] в соответствии с используемым объективом. Установленное в данный момент значение SteadyShot фокусного расстояния появится рядом с  (значок дрожания камеры).
- При использовании объектива SEL16F28 (продается отдельно) с телеконвертером и т.п., установите [Регулиров. SteadyS.] в [Ручной] и установите фокусное расстояние.
- Если [SteadyShot] установлено в [Вкл]/[Выкл], установки SteadyShot камеры и объектива будут переключаться одновременно.
- Если прикреплен объектив, оснащенный переключателем SteadyShot, установки можно изменять только с помощью данного переключателя на объективе. Переключение установок с помощью камеры невозможно.

См. также

- [SteadyShot](#)



Цифровой фотоаппарат со сменным объективом
ILCE-7C α7C

Увеличение четкости изображения/цифровой зум (Увеличение)

При использовании функции зума, отличной от оптического зума, можно превысить диапазон увеличения оптического зума.

- 1** MENU →  2 (Настройки съемки2) → [Настр. увеличения] → [Увел. четк. изобр.] или [Цифров. увеличен.].
- 2** Если установлен объектив с приводным зумом, переместите рычажок зум а или кольцо зуммирования зум-объектива для увеличения объектов.
 - После превышения диапазона увеличения оптического зума камера автоматически переключится на увеличение, отличное от оптического зума.
- 3** Если установлен объектив, отличный от объектива с приводным зумом, выберите MENU →  2 (Настройки съемки2) → [Увеличение] → нужное значение.

Нажмите центр колесика управления для выхода.

 - Вы также можете назначить функцию [Увеличение] нужной кнопке путем выбора MENU →  2 (Настройки съемки2) → [ Польз. клав.] или [ Польз. клав.].

См. также

- [Настр. увеличения](#)
- [Функции зуммирования доступны с данным изделием](#)
- [Назначение часто используемых функций кнопкам \(Польз. клав.\)](#)

Цифровой фотоаппарат со сменным объективом
ILCE-7C α7C

Настр. увеличения

Вы можете выбрать настройку зума изделия.

1 MENU →  2 (Настройки съемки2) → [Настр. увеличения] → нужная установка.

Подробности пунктов меню

Только оптич. увел.:

Ограничение диапазона зума оптическими зумом. Вы можете использовать функцию интеллектуального зума, если установить [ Разм.изобр.JPG] в [M] или [S].

Увел. четк. изобр.:

Выберите эту установку, чтобы использовать Диапазон увеличения четкости изображения. Даже при превышении диапазона оптического зума изделие увеличивает изображения с помощью обработки изображений с меньшим искажением.

Цифров. увеличен.:

В случае превышения диапазона зума функции увеличения четкости изображения, изделие увеличивает изображения до наибольшего масштаба. Однако качество изображения ухудшится.

Примечание

- Установите [Только оптич. увел.], если хотите увеличивать изображения в пределах диапазона, в котором качество изображения не ухудшается.

См. также

- [Функции зуммирования доступны с данным изделием](#)
- [О масштабе увеличения](#)

Цифровой фотоаппарат со сменным объективом
ILCE-7C α7C

Повор. кольца зума

Назначение функций увеличения (Т) или уменьшения (W) направлению поворота кольца зуммирования.
Доступно только с объективами с приводным зумом, которые поддерживают данную функцию.

① MENU →  2 (Настройки съемки2) → [Повор. кольца зума] → нужная установка.

Подробности пунктов меню

Влево(W)/Впр.(Т):

Назначение функции уменьшения (W) вращению влево и функции увеличения (Т) вращению вправо.

Впр.(W)/Влево(Т):

Назначение функции увеличения (Т) вращению влево и функции уменьшения (W) вращению вправо.

Цифровой фотоаппарат со сменным объективом
ILCE-7C α7C

Кнопка DISP (Монитор/Видоискатель)

Позволяет установить режимы отображения экрана, которые можно выбрать с помощью DISP (Настройка показа) в режиме съемки.

1 MENU →  2 (Настройки съемки2) → [Кнопка DISP] → [Монитор] или [Видоискатель] → нужная установка → [Ввод].

Пункты, отмеченные значком ✓ (флажок), являются доступными.

Подробности пунктов меню

Графич. инф. :

Отображение основной информации о съемке. Графически показывает значение выдержки и диафрагмы.

Показ. всю инф. :

Отображение информации о записи.

Не показывать :

Информация о записи не отображается.

Гистограмма :

Отображает распределение яркости графически.

Уровень :

Указывает, ровно ли расположено изделие как в продольном (A), так и горизонтальном (B) направлении. Если изделие расположено ровно в каждом из направлений, индикатор загорается зеленым цветом.

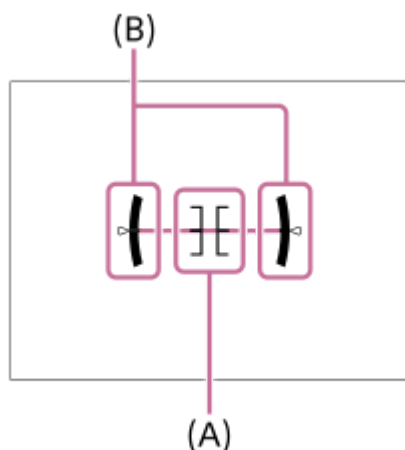

Для в/искателя*:

На мониторе отображается только информация о съемке, но не объект. Данная установка представляет собой установку дисплея для съемки с видоискателем.

Монитор выкл.*:

Всегда выключает монитор во время съемки. Вы можете использовать монитор при воспроизведении изображений или при работе с MENU. Данная установка представляет собой установку дисплея для съемки с видоискателем.

* Эти режимы экрана доступны только при установке [Монитор].

Примечание

- В случае наклона изделия вперед или назад на большой угол ошибка уровня будет возрастать.

- Даже в случае коррекции наклона с помощью уровня изделие может иметь погрешность почти в $\pm 1^\circ$.

См. также

- [Переключение экранной индикации \(во время съемки/воспроизведения\)](#)

5-021-700-12(1) Copyright 2020 Sony Corporation

Цифровой фотоаппарат со сменным объективом
ILCE-7C α7C

FINDER/MONITOR

Установка способа переключения между отображением на видоискателе и на мониторе.

1 MENU →  2 (Настройки съемки2) → [FINDER/MONITOR] → нужная установка.

Подробности пунктов меню

Авто:

Если вы посмотрите в видоискатель, среагирует датчик окуляра и отображение автоматически переключится на видоискатель.





Видоискат.(Ручной):

Монитор выключится и изображение будет отображаться только в видоискателе.

Монитор(Ручной):

Видоискатель выключится и изображение будет всегда отображаться на мониторе.

Совет

- Вы можете назначить функцию [FINDER/MONITOR] предпочитаемой клавише.
MENU →  2 (Настройки съемки2) → [ Польз. клав.], [ Польз. клав.] или [ Польз. клав.] → установите [Выб. Finder/Monitor] предпочитаемой клавише.
- Если вы хотите сохранить отображение на видоискателе или отображение на мониторе, заранее установите [FINDER/MONITOR] в [Видоискат.(Ручной)] или [Монитор(Ручной)].
Если отвести глаза от видоискателя во время записи, можно оставить монитор в выключенном состоянии, установив отображение монитора в [Монитор выкл.] с помощью кнопки DISP. Выберите MENU →  2 (Настройки съемки2) → [Кнопка DISP] → [Монитор] и добавьте флажок к [Монитор выкл.] заранее.

Примечание

- При открывании и повороте монитора в положение с большим углом, положение с малым углом или в положение автопортрета датчик окуляра камеры не будет обнаруживать приближение к глазу даже в случае установки [FINDER/MONITOR] в [Авто]. Изображение будет оставаться на мониторе.



См. также

- [Назначение часто используемых функций кнопкам \(Польз. клав.\)](#)
- [Кнопка DISP \(Монитор/Видоискатель\)](#)

Цифровой фотоаппарат со сменным объективом
ILCE-7C α7C

Част.кадр. в/иск. (фотоснимок)

Более плавное отображение перемещений объекта путем настройки частоты кадров видеоскаателя во время фотосъемки. Эта функция удобна при съемке быстро движущегося объекта.

- 1 MENU →  2 (Настройки съемки2) →  Част.кадр. в/иск.] → нужная установка.
- Эту функцию можно назначить выбранной вами клавише с помощью  Польз. клав.].

Подробности пунктов меню



Стандартная:

Отображение объекта в видеоскателе с обычной частотой кадров.

Высокая:

Более плавное отображение перемещений объекта на видеоскателе.

Примечание

- Если  Част.кадр. в/иск.] установлена в [Высокая], разрешение видеоскаателя снижается.
- Даже если  Част.кадр. в/иск.] установлена в [Высокая], эта установка может автоматически переключиться в [Стандартная] в зависимости от температуры окружающей среды в месте съемки и условий съемки.
-  Част.кадр. в/иск.] фиксируется в [Стандартная] в следующих случаях:
 - Во время воспроизведения
 - Во время соединения HDMI
 - В случае высокой температуры внутри корпуса камеры

См. также

- [Назначение часто используемых функций кнопкам \(Польз. клав.\)](#)

Цифровой фотоаппарат со сменным объективом
ILCE-7C α7C

Настр. Зебры

Установка шаблона зебры, который появляется на участке изображения, если уровень яркости этого участка совпадает с установленным уровнем IRE. Используйте этот шаблон зебра в качестве справки для регулировки яркости.

1 MENU →  2 (Настройки съемки2) → [Настр. Зебры] → нужная установка.

Подробности пунктов меню

Отобр. Зебры:

Установка необходимости отображения шаблона зебры.

Уровень Зебры:

Регулировка уровня яркости шаблона зебры.

Совет

- Вы можете сохранить значения для проверки правильной экспозиции или засветки, а также уровня яркости для [Уровень Зебры]. Установки для подтверждения правильной экспозиции и засветки регистрируются в [Пользовательский1] и [Пользовательский2] соответственно в установках по умолчанию.
- Для проверки правильной экспозиции установите стандартное значение и диапазон для уровня яркости. Шаблон зебра появится в областях, которые находятся в установленном диапазоне.
- Для проверки засветки установите минимальное значение для уровня яркости. Шаблон зебры появится на областях, уровень яркости которых равен или превышает установленное значение.

Примечание

- Шаблон зебра не отображается на устройствах, подключенных через HDMI.

Цифровой фотоаппарат со сменным объективом
ILCE-7C α7C

Сетка

Установка необходимости отображения линии сетки. Линия сетки помогает в настройке композиции снимков.

1 MENU →  2 (Настройки съемки2) → [Сетка] → нужная установка.

Подробности пунктов меню

Сетка 3x3:

Размещение главных объектов близко к одной из линий сетки, которые делят изображение на три части для получения хорошо сбалансированной композиции.

Квадратная сетка:

Квадратная сетка позволяет легко проверить горизонтальность уровня композиции. Это удобно для оценки композиции при съемке ландшафтов, съемке крупным планом или при выполнении сканирования камерой.

Диаг. + квад. сетка:

Расположение объекта на линии диагонали может выражать приподнятое настроение и сильные эмоции.

Выкл:

Линии сетки не отображаются.

Цифровой фотоаппарат со сменным объективом
ILCE-7C α7C

Инстр. настр. эксп.

Вы можете установить целесообразность отображения справки при изменении экспозиции.

1 MENU →  2 (Настройки съемки2) → [Инстр. настр. эксп.] → нужная установка.

Подробности пунктов меню

Выкл:

Справка не отображается.

Вкл:

Справка отображается.

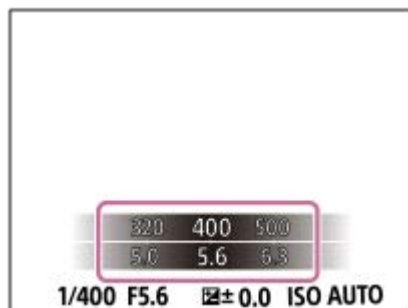

Цифровой фотоаппарат со сменным объективом
ILCE-7C α7C

Отображ. Live View

Устанавливает, применять или нет эффекты настроек, например коррекцию экспозиции, баланс белого, [Творч. стиль] и [Эффект рисунка], к изображениям на экране.

1 MENU →  2 (Настройки съемки2) → [Отображ. Live View] → нужная установка.

Подробности пунктов меню

Отобр. парам. ВКЛ:

Отображение Live View в условиях, близких к тому, на что будет похож снимок в результате применения всех ваших настроек. Данная установка полезна, если вы хотите выполнять съемку, проверяя ее результаты на экране Live View.

Отобр.парам.ВЫКЛ:

Отображение Live View без эффектов коррекции экспозиции, баланса белого, [Творч. стиль], или [Эффект рисунка]. При использовании данной установки можно легко проверить композицию изображения. Live View всегда отображается с использованием соответствующей яркости даже в режиме [Ручной экспозиция]. При выборе [Отобр.парам.ВЫКЛ] на экране Live View отобразится значок **VIEW** (VIEW).

Совет

- При использовании вспышки сторонних фирм, как, например, студийной вспышки, для некоторых настроек выдержки затвора отображение Live View может быть темным. Если [Отображ. Live View] установлено в [Отобр.парам.ВЫКЛ], Отображ. Live View будет отображать ярко, так что вы сможете легко проверить композицию.

Примечание

- [Отображ. Live View] невозможно установить в [Отобр.парам.ВЫКЛ] в следующих режимах съемки:
 - [Интеллект. Авто]
 - [Видео]
 - [Замедл.&уск.воспр.]
- Если [Отображ. Live View] установить в [Отобр.парам.ВЫКЛ], яркость полученного снимка будет не такой же, как у отображаемого Live View.

Цифровой фотоаппарат со сменным объективом
ILCE-7C α7C

Отображение индикатора оставшегося времени непрерывной съемки (Длитель. непр. съем.)

Установка необходимости отображения индикатора оставшегося времени, в течение которого возможна непрерывная съемка с той же скоростью съемки.

1 MENU →  2 (Настройки съемки2) → [Длитель. непр. съем.] → нужная установка.

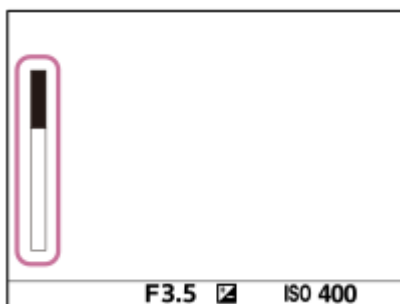

Подробности пунктов меню

Всегда отображать:

Индикатор отображается всегда при установке режима протяжки в [Непрерыв. Съемка].

Отобр. тлк. при съем:

Индикатор отображается только при выполнении непрерывной съемки.

Не отображается:

Индикатор не отображается.

Совет

- Если заполнена внутренняя память камеры для буферизации, будет отображаться "SLOW" и скорость непрерывной съемки уменьшится.

См. также

- [Непрерыв. Съемка](#)

Цифровой фотоаппарат со сменным объективом
ILCE-7C α7C

Авто.просмотр

Вы можете просмотреть записанный снимок на экране непосредственно после съемки. Вы также можете установить время отображения для авто просмотра.

1 MENU →  2 (Настройки съемки2) → [Авто.просмотр] → нужная установка.

Подробности пунктов меню

10 сек./5 сек./2 сек.:

Отображение записанного снимка на экране непосредственно после съемки для выбранного промежутка времени. При выполнении операции увеличения во время Автоматического просмотра можно просмотреть изображение с помощью увеличенного масштаба.

Выкл:

Автоматический просмотр не отображается.

Примечание

- При использовании функции, которая выполняет обработку изображения, изображение перед обработкой может быть отображено временно, за ним следует изображение после обработки.
- Настройки DISP (Настройка показа) применяются для отображения Автоматического просмотра.



См. также

- [Увеличение воспроизводимого снимка \(Увеличить\)](#)

Цифровой фотоаппарат со сменным объективом
ILCE-7C α7C

Назначение часто используемых функций кнопкам (Польз. клав.)

С помощью функции пользовательской клавиши можно назначить наиболее часто используемые функции удобным клавишам. Это позволит пропустить процесс выбора пунктов в MENU и вызвать функции быстрее. Вы также можете назначить [Не задано] удобным клавишам для предотвращения случайного нажатия.

Можно отдельно назначить функции пользовательским клавишам для режима фотосъемки ( Польз. клав.), режима видеосъемки ( Польз. клав.) и режима воспроизведения ( Польз. клав.).

- Функции, доступные для назначения, отличаются в зависимости от клавиш.

Функции можно назначать следующим клавишам.

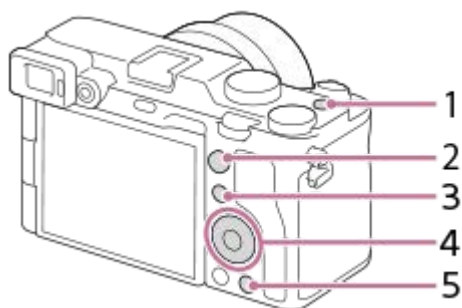

1. Кнопка MOVIE
2. Кнопка AF-ON
3. Fn/  кнопка
4. Центральн. кнопка /Левая кнопка/Правая кнопка/Кнопка спуска
5. Кнопка C



Подробнее о настройке пользовательских клавиш см. по следующему URL-адресу:
<https://support.d-imaging.sony.co.jp/support/tutorial/ilc/ilce-7c//custom.php>

Совет

- Помимо использования пользовательских клавиш функции можно вызвать быстрее благодаря использованию меню Функция для конфигурирования каждой установки непосредственно с помощью кнопки Fn. См. соответствующие функции в “См. также” внизу этой страницы.

Ниже описана процедура назначения функции [AF на глаз] кнопке C.

1 MENU →  2 (Настройки съемки2) → [ Польз. клав.].

- Если вы хотите назначить функцию для вызова во время видеосъемки, выберите [ Польз. клав.]. Если вы хотите назначить функцию для вызова во время воспроизведения изображений, выберите [ Польз. клав.].

2 Перейдите на экран [Задняя] с помощью левой/правой стороны колесика управления. Затем выберите [Кнопка C] и нажмите центр колесика управления.

3 Нажимайте левую/правую сторону колесика управления, пока не отобразится [AF на глаз]. Выберите [AF на глаз], а затем нажмите центр.

- Если нажать кнопку C в режиме фотосъемки, когда обнаружены глаза, активируется [AF на глаз] и камера сфокусируется на глазах. Выполняйте съемку, удерживая нажатой кнопку C.

Совет

- Вы также можете назначить функции съемки кнопке блокировки фокусировки на объективе. Однако на некоторых объективах кнопка блокировки фокусировки отсутствует.

См. также

- [Использование кнопки Fn \(Функция\) \(меню Функция\)](#)
- [Временное изменение функции диска \(Настр. моего диска\)](#)

Цифровой фотоаппарат со сменным объективом
ILCE-7C α7C

Использование кнопки Fn (Функция) (меню Функция)

Меню Функция представляет собой меню 12 функций, которое отображается в нижней части экрана при нажатии кнопки Fn (Функция) в режиме съемки. Вы можете получить доступ к часто используемым функциям быстрее, зарегистрировав их в меню функций.



Подробнее о настройке меню функций см. по следующему URL-адресу:
<https://support.d-imaging.sony.co.jp/support/tutorial/ilc/ilce-7c//function.php>

Совет

- Вы можете зарегистрировать двенадцать функций в меню функций для фотосъемки и видеосъемки соответственно.
- Помимо использования меню функций функции можно вызвать быстрее благодаря использованию функции пользовательской клавиши для назначения часто используемых функций интересующим клавишам. См. соответствующие функции в “См. также” внизу этой страницы.

- 1 **Нажимайте повторно DISP на колесике управления для отображения экранного режима, отличного от [Для в/искателя], а затем нажмите кнопку Fn (Функция).**

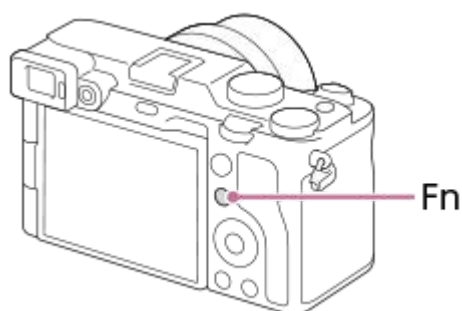

- 2 **Выберите нужную функцию, нажимая верхнюю/нижнюю/левую/правую сторону колесика управления.**

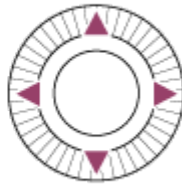
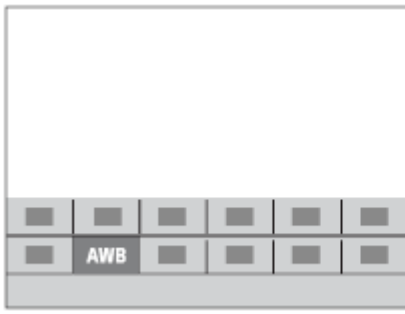

3 Выберите нужную установку путем поворота колесика управления, а затем нажмите центр колесика управления.

- Некоторые функции можно точно настраивать с помощью диска управления.

Для регулировки установок со специальных экранов настройки

Выберите нужную функцию в пункте 2, затем нажмите по центру колесика управления. Появится специальный экран установки для этой функции. Для регулировки установок следуйте указаниям руководства по эксплуатации (A).

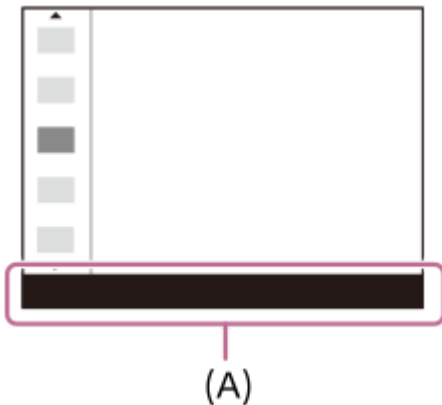

Для изменения функций в меню функций (Настр. меню функ.)

Ниже приведена процедура изменения [Режим протяжки] в меню функций фотосъемки на [Сетка].

- Для изменения меню функций видеосъемки выберите пункт меню функций видеосъемки в пункте 2.
1. MENU → 2 (Настройки съемки2) → [Настр. меню функ.].
 2. Выберите (Режим протяжки) из двенадцати функций в меню функций фотосъемки с помощью верхней/нижней/левой/правой стороны колесика управления, а затем нажмите центр.
 3. Перейдите на экран [Отображен./Авт. просмотр] с помощью левой/правой стороны колесика управления. Затем выберите [Сетка] и нажмите центр колесика управления.
 - В меню функций на месте (Режим протяжки) будет отображаться (Сетка).

См. также

- [Назначение часто используемых функций кнопкам \(Польз. клав.\)](#)







Цифровой фотоаппарат со сменным объективом
ILCE-7C α7C

Временное изменение функции диска (Настр. моего диска)

Вы можете назначить нужные функции диску управления и колесику управления и зарегистрировать до трех комбинаций таких установок, как “Мой диск”. Вы можете быстро вызвать или переключить зарегистрированные установки “Мой диск” путем нажатия заранее назначенной пользовательской клавиши.



Регистрация функций в “Мой диск”

Зарегистрируйте функции, которые нужно назначить диску управления и колесику управления, как [Мой диск 1]–[Мой диск 3].

1. MENU →  2 (Настройки съемки2) → [Настр. моего диска].
2. Выберите диск или колесико для  1 (Мой диск 1) и нажмите центр колесика управления.
3. Выберите нужную функцию, которую необходимо назначить верхней/нижней/левой/правой стороне колесика управления, а затем нажмите центр колесика управления.
 - Выберите “--” (Не задано) для диска или колесика, которому вы не хотите назначить функцию.
4. После выбора функций для всех дисков и колесика в  1 (Мой диск 1) путем повторения шагов 2 и 3 выберите [Да].
Будут зарегистрированы настройки для  1 (Мой диск 1).
 - Если вы также хотите зарегистрировать  2 (Мой диск 2) и  3 (Мой диск 3), выполните описанную выше процедуру.

Назначение клавиши для вызова “Мой диск”

Назначьте пользовательскую клавишу для вызова зарегистрированных установок “Мой диск”.

1. MENU →  2 (Настройки съемки2) → [ Польз. клав.] или [ Польз. клав.] → Выберите клавишу, которую вы хотите использовать для вызова “Мой диск”.
2. Выберите номер установки “Мой диск”, которую вы хотите вызывать, или шаблон для переключения “Мой диск”.

Подробности пунктов меню

Мой диск 1 в удерж./Мой диск 2 в удерж./Мой диск 3 в удерж.:

В то время как клавиша удерживается нажатой, функции, которые вы зарегистрировали в [Настр. моего диска], назначаются диску/колесику.

Мой диск 1→2→3 :

При каждом нажатии клавиши функция изменяется в следующем порядке: “Обычная функция → Функция Мой диск 1 → Функция Мой диск 2 → Функция Мой диск 3 → Обычная функция”.

Пер. Моего диска 1 /Пер. Моего диска 2/Пер. Моего диска 3:

Функция, зарегистрированная с помощью [Настр. моего диска], сохраняется, даже если клавиша не удерживается нажатой. Нажмите кнопку еще раз для возврата к обычной функции.

Съемки во время переключения “Мой диск”

Во время съемки “Мой диск” можно вызвать с помощью пользовательской клавиши и выполнять съемку во время изменения установки путем вращения диска управления/колесика управления.

В приведенном ниже примере функции, перечисленные в таблице ниже, регистрируются в “Мой диск” и [Мой диск 1→2→3] назначается кнопке С (Пользовательская).

Органы управления	Мой диск 1	Мой диск 2	Мой диск 3
Колесико управления	ISO	Tv	Творческ. стиль
Диск управления	Av	Баланс белого	Эффект рисунка

1. Нажмите кнопку С (Пользовательская).

Функции, зарегистрированные для [Мой диск 1], будут назначены колесику управления/диску управления.

- Значки для функции, зарегистрированной для [Мой диск 1], отображаются в нижней части экрана.

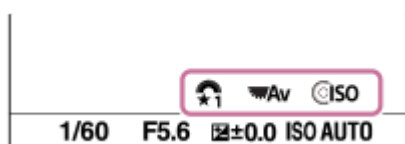

2. Вращайте колесико управления для установки значения ISO и вращайте диск управления для установки значения диафрагмы.

3. Нажмите кнопку С еще раз. Функции, зарегистрированные для [Мой диск 2], будут назначены колесику управления/диску управления.

4. Вращайте колесико управления для установки выдержки и вращайте диск управления для установки [Баланс белого].

5. Нажмите кнопку С еще раз и измените значения установок для функций, зарегистрированных для [Мой диск 3].

6. Для выполнения съемки нажмите кнопку затвора.

Примечание

- Установки “Мой диск”, в которых все диски/колесико установлены в [Не задано], не вызываются при нажатии пользовательской клавиши. Они также пропускаются в [Мой диск 1→2→3].
- Даже если диск/колесико заблокированы с помощью функции [Блок. диска/колес.], они будут временно разблокированы при вызове “Мой диск”.

См. также

- [Назначение часто используемых функций кнопкам \(Польз. клав.\)](#)

Цифровой фотоаппарат со сменным объективом
ILCE-7C α7C

Устан.диска/колес.

Вы можете переключать функции диска управления и колесика управления.

1 MENU →  2 (Настройки съемки2) → [Устан.диска/колес.] → нужная установка.

Подробности пунктов меню

 **Выд.**  **F.:**

Вы можете изменить скорость затвора с помощью колесика управления и изменить значение диафрагмы с помощью диска управления.

 **F.**  **Выд.:**

Вы можете изменить значение диафрагмы с помощью колесика управления и изменить скорость затвора с помощью диска управления.

Примечание

- [Устан.диска/колес.] доступно, когда установлен режим съемки "M".

Цифровой фотоаппарат со сменным объективом
ILCE-7C α7C

Поворот Av/Tv

Установка направления вращения для диска управления или колесика управления при изменении значения диафрагмы или выдержки.

① MENU →  2 (Настройки съемки2) → [Поворот Av/Tv] → нужная установка.

Подробности пунктов меню

Нормальный:

Не изменять направление вращения для диска управления или колесика управления.

Обратный:

Изменение направления вращения для диска управления или колесика управления.

Цифровой фотоаппарат со сменным объективом
ILCE-7C α7C

Кор.Ев диска/колес

Вы можете выполнить коррекцию экспозиции с помощью диска управления или колесика управления. Вы можете регулировать экспозицию в диапазоне от -5,0 EV до +5,0 EV.

- 1 Установите диск коррекции экспозиции в "0".
- 2 MENU →  2 (Настройки съемки2) → [Кор.Ев диска/колес] → нужная установка.

Подробности пунктов меню

Выкл:

Не назначать функцию компенсации экспозиции диску управления или колесику управления.

Колесико:

Назначить функцию компенсации экспозиции колесику управления.

Диск:

Назначить функцию компенсации экспозиции диску управления.

Примечание

- В случае назначения функции компенсации экспозиции диску управления, первоначально назначенной функцией можно управлять с помощью колесика управления и наоборот.
- Установки диска коррекции экспозиции будут иметь приоритет над [Коррек.экспоз.] в MENU или установками экспозиции с помощью диска управления или колесика управления.
- В случае установки режима съемки в [Ручной экспозиция] и установки ISO в [ISO AUTO], [Кор.Ев диска/колес] будет отключено.

Цифровой фотоаппарат со сменным объективом
ILCE-7C α7C

Фун.кольцо(объек.)

Вы можете выбрать, какую из следующих функций назначить функциональному кольцу на объективе: механизированная фокусировка или переключение угла обзора между полнокадровым и APS-C/Super 35 мм (доступно только для совместимых объективов).

Подробные сведения приведены в инструкции по эксплуатации, прилагаемой к объективу.

1 MENU →  2 (Настройки съемки2) → [Фун.кольцо(объек.)] → нужная установка.

Подробности пунктов меню

Фокусир. мощности:

Когда вы поворачиваете функциональное кольцо вправо, положение фокусировки перемещается в сторону бесконечности. Когда вы поворачиваете функциональное кольцо влево, положение фокусировки перемещается в сторону ближнего диапазона.

Выб. APS-C/S35 /пол. кад.:

При повороте функционального кольца угол обзора переключается между полным кадром и APS-C/Super 35 mm.

- Угол обзора переключается независимо от направления поворота функционального кольца.

См. также

- [APS-C/Super 35mm](#)

Цифровой фотоаппарат со сменным объективом
ILCE-7C α7C

Функц.сенс.управл.: Сенсорный затвор

При съемке с помощью монитора камера автоматически фокусируется на точке прикосновения и записывает фотоснимок.

Установите MENU →  (Настройка) → [Сенсорн. управлен.] в [Вкл] заранее.

1 Выберите MENU →  2 (Настройки съемки2) → [Функц.сенс.управл.] → [Сенсорный затвор].

2 Прикоснитесь к значку  внутри прямоугольника в верхней правой части монитора во время отображения экрана съемки.

Метка слева от значка станет оранжевой и активируется функция сенсорного затвора.

- Для отмены [Сенсорный затвор] прикоснитесь к значку  еще раз.
- При перезагрузке камеры функция сенсорного затвора будет отменена.

3 Прикоснитесь к объекту, чтобы сфокусироваться на нем.

Если объект, к которому вы прикоснулись, находится в фокусе, выполняется запись фотоснимка.

Совет

- Вы можете управлять функциями съемки ниже путем касания монитора:
 - Съемка серии изображений с использованием сенсорного затвора
Если [Режим протяжки] установлено в [Непрерыв. Съемка], вы можете выполнять серийную фотосъемку, касаясь монитора.
 - Непрерывный брекетинг изображений с помощью сенсорного затвора
Камера выполняет съемку трех изображений с автоматическим сдвигом экспозиции от базовой точки в сторону затемнения, а затем в сторону осветления. Если [Режим протяжки] установлено в [Непрер. брекетинг], продолжайте прикасаться к монитору до тех пор, пока съемка не прекратится. После съемки вы можете выбрать предпочтительный снимок.

Примечание

- Функция [Сенсорный затвор] недоступна в следующих случаях:
 - Во время съемки с видискателем
 - Если режим съемки установлен в [Видео]
 - Если режим съемки установлен в [Замедл.&уск.воспр.]
 - Когда [Режим фокусиров.] установлено в [Ручной фокус]
 - Когда [Область фокусир.] установлено в [Регулируем. пятно]
 - Когда [Область фокусир.] установлено в [Расш. регул. пятно]
 - Когда [Область фокусир.] установлено в [Отслежив.: Регулируем. пятно]
 - Когда [Область фокусир.] установлено в [Отслежив.: Расш. регул. пятно]
 - Во время использования функции цифрового зума
 - Во время использования [ Увел. четк. изоб.]

Цифровой фотоаппарат со сменным объективом
ILCE-7C α7C

Функц.сенс.управл.: Сенсорный фокус

[Сенсорный фокус] позволяет указать положение, в котором нужно выполнить фокусировку с помощью сенсорных операций. Эта функция доступна, если для [Область фокусир.] установлен параметр, отличный от [Регулируем. пятно], [Расш. регул. пятно], [Отслежив.: Регулируем. пятно] или [Отслежив.: Расш. регул. пятно]. Выберите MENU →  (Настройка) → [Сенсорн. управлен.] → [Вкл] заранее.

① MENU →  2 (Настройки съемки2) → [Функц.сенс.управл.] → [Сенсорный фокус].

Установка положения, в котором нужно выполнить фокусировку в режиме фотосъемки

Вы можете указать положение, в котором нужно выполнять фокусировку с помощью сенсорных операций. После касания монитора и указания положения нажмите кнопку затвора наполовину для выполнения фокусировки.

1. Коснитесь монитора.

- Во время съемки с помощью монитора коснитесь положения, в котором нужно сфокусироваться.
- Во время съемки с помощью видоискателя вы можете переместить положение фокусировки, коснувшись и перетащив его на мониторе, глядя при этом в видоискатель.

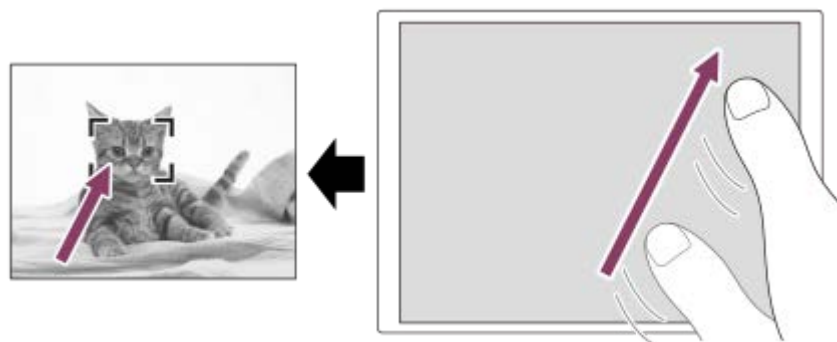

- Для отмены фокусировки с помощью сенсорных операций коснитесь значка  (Отмена фокуса) или нажмите по центру колесика управления в случае съемки с помощью монитора, и нажмите по центру колесика управления в случае съемки с помощью видоискателя.

2. Нажмите кнопку затвора наполовину для выполнения фокусировки.

- Для выполнения съемки нажмите кнопку затвора вниз до упора.

Установка положения, в котором нужно выполнить фокусировку в режиме видеозаписи (точечная фокусировка)

Камера сфокусируется на объекте, которого коснулись. Точечная фокусировка недоступна во время съемки с помощью видоискателя.

1. Перед записью или во время записи коснитесь объекта, на котором нужно сфокусироваться.

- Если вы прикоснетесь к объекту, режим фокусировки временно переключится на ручную фокусировку и фокус можно будет регулировать с помощью кольца фокусировки.
- Для отмены точечной фокусировки коснитесь значка  (Отмена фокуса) или нажмите центр колесика управления.

- Помимо функции сенсорной фокусировки также доступны следующие сенсорные операции.
 - Если [Область фокусир.] установлена в [Регулируем. пятно], [Расш. регул. пятно], [Отслежив.: Регулируем. пятно] или [Отслежив.: Расш. регул. пятно], рамку фокусировки можно перемещать с помощью сенсорных операций.
 - Если [Режим фокусиров.] установлен в [Ручной фокус], можно воспользоваться фокусирующей лупой, дважды коснувшись монитора.

Примечание

- Функция сенсорной фокусировки недоступна в следующих случаях:
 - Если [Режим фокусиров.] установлено в [Ручной фокус].
 - При использовании цифрового зума
 - При использовании LA-EA4

См. также

- [Сенсорн. управлен.](#)
- [Сенс. пан./Тачпад](#)

Цифровой фотоаппарат со сменным объективом
ILCE-7C α7C

Функц.сенс.управл.: Сенсорн. отслежив.

Сенсорные операции можно использовать для выбора объекта для отслеживания в режимах фотосъемки и видеозаписи.

Заранее выберите MENU →  (Настройка) → [Сенсорн. управлен.] → [Вкл].

1 MENU →  2 (Настройки съемки2) → [Функц.сенс.управл.] → [Сенсорн. отслежив.].

2 Коснитесь объекта, который необходимо отслеживать, на мониторе.

Начнется отслеживание.

- Во время съемки с видоискателем можно использовать сенсорную панель, чтобы выбрать объект для отслеживания.



3 Нажмите кнопку затвора наполовину для выполнения фокусировки.

- Для выполнения съемки нажмите кнопку затвора вниз до упора.

Совет

- Для отмены отслеживания коснитесь значка  (Отмена отслеживания) или нажмите центр колесика управления.

Примечание

- Функция [Сенсорн. отслежив.] недоступна в следующих случаях:
 - В случае видеосъемки при установке [ Параметры зап.] в [120p]/[100p].
 - Если [Режим фокусиров.] установлено в [Ручной фокус].
 - При использовании функции интеллектуального зума, увеличения четкости изображения и цифрового зума.
 - Если [ Формат файла] установлен в [XAVC S 4K] и [ Запись прокси] установлена в [Вкл]

См. также

- [Сенсорн. управлен.](#)

Цифровой фотоаппарат со сменным объективом
ILCE-7C α7C

Блок. диска/колес.

Вы можете установить, будут ли блокироваться диск и колесико при нажатии и удерживании кнопки Fn (Функция).

1 MENU →  2 (Настройки съемки2) → [Блок. диска/колес.] → нужная установка.

Подробности пунктов меню

Блокировка:

Блокируется диск управления и колесико управления.

Разблокировка:

Диск управления или колесико управления не блокируется даже при нажатии и удерживании кнопки Fn (Функция).

Совет

- Вы можете снять блокировку, снова удерживая кнопку Fn (Функция) нажатой.

Примечание

- Если [ Регистр. обл. AF] установлен в [Вкл], [Блок. диска/колес.] фиксируется в [Разблокировка].

См. также

- [Регистрация текущей области фокусировки \(Регистр. обл. AF\) \(фотоснимок\)](#)

Цифровой фотоаппарат со сменным объективом
ILCE-7C α7C

Звуковые сигн.

Выбор необходимости подачи звука.

1 MENU →  2 (Настройки съемки2) → [Звуковые сигн.] → нужная установка.

Подробности пунктов меню

Вкл:

Звуки, воспроизводимые, например, при достижении фокуса путем нажатия кнопки затвора наполовину.

Выкл:

Звуки не воспроизводятся.



Примечание

- При установке [Режим фокусиров.] в [Непрерывный AF] камера не будет подавать звуковой сигнал во время фокусировки на объекте.

Цифровой фотоаппарат со сменным объективом
ILCE-7C α7C

Фун.Отпр.на смарт.: Отправ. на смартфон.

Вы можете передавать фотоснимки, видеозаписи, замедленные или ускоренные видеозаписи на смартфон и просматривать их. На смартфоне должно быть установлено приложение Imaging Edge Mobile.

- 1 MENU →  (Сеть) → [Фун.Отпр.на смарт.] → [Отправ. на смартфон.] → **нужная установка.**
 - При нажатии кнопки  (Отправ. на смартфон.) в режиме воспроизведения появится экран установки для [Отправ. на смартфон.].
- 2 Если изделие готово к передаче, на нем появится информационный экран. Подключите смартфон к изделию, воспользовавшись этой информацией.
 - Способ установки для подключения смартфона к изделию отличается в зависимости от смартфона.



Подробности пунктов меню

Выбрать на этом устр.:

Выбор снимка на изделии для передачи в смартфон.

(1) Выберите из [Данный снимок], [Все с этой датой] или [Составные снимки].

- Отображаемые опции могут отличаться в зависимости от режима просмотра, выбранного на камере.

(2) Если выбрано [Составные снимки], выберите нужные снимки с помощью центра колесика управления, а затем нажмите MENU → [Ввод].

Выбрать на смартфоне:

Отображение всех снимков, записанных на карте памяти устройства, на смартфоне.

Примечание

- Возможна передача только изображений, сохраненных на карте памяти камеры.
- Вы можете выбрать размер изображения для отправки в смартфон из [Оригинал], [2M] или [VGA].
Для изменения размера изображения выполните следующие действия.
 - Для смартфона Android
Запустите Imaging Edge Mobile и измените размер изображения посредством [Настройки] → [Копиров. размер изобр.].
 - Для iPhone/iPad
Выберите Imaging Edge Mobile в меню настроек и измените размер изображения с помощью [Копиров. размер изобр.].
- При отправке изображения RAW конвертируются в формат JPEG.
- В зависимости от смартфона переданная видеозапись может не воспроизводиться правильно. Например, видеозапись может не воспроизводиться плавно или может отсутствовать звук.

- В зависимости от формата фотоснимка, видеозаписи, замедленной видеозаписи или ускоренной видеозаписи их воспроизведение на смартфоне может быть невозможным.
- Данное изделие совместно использует информацию о соединении для [Отправ. на смартф.] с устройством, имеющим разрешение на соединение. Если нужно изменить устройство, которому разрешено соединение с изделием, переустановите информацию о соединении, выполнив следующие действия. MENU →  (Сеть) → [Настройки Wi-Fi] → [Сбр. SSID/Пароль]. После переустановки информации о соединении необходимо снова зарегистрировать смартфон.
- Если [Режим полета] установлено в [Вкл], выполнить соединение данного изделия со смартфоном невозможно. Установите [Режим полета] в [Выкл].
- При передаче большого количества снимков или видеозаписей большой длительности рекомендуется подавать питание на камеру от сетевой розетки с помощью адаптера переменного тока (прилагается).

См. также

- [Imaging Edge Mobile](#)
- [Управление камерой с помощью смартфона \(Пульт ДУ в одно касание NFC\)](#)
- [Управление камерой с помощью смартфона Android \(QR Code\)](#)
- [Управление камерой с помощью смартфона Android \(SSID\)](#)
- [Управление камерой с помощью iPhone или iPad \(QR Code\)](#)
- [Управление камерой с помощью iPhone или iPad \(SSID\)](#)
- [Отправка снимков на смартфон \(Обмен в одно касание NFC\)](#)
- [Фун.Отпр.на смарт.: Отправка цели \(вспомогательные видеоролики\)](#)
- [Режим полета](#)

Цифровой фотоаппарат со сменным объективом
ILCE-7C α7C

Фун.Отпр.на смарт.: Отправка цели (вспомогательные видеоролики)

При передаче видео на смартфон с помощью [Отправ. на смартф.] можно установить, передавать вспомогательный видеоролик с низким битрейтом или оригинальную видеозапись с высоким битрейтом.

1 MENU →  (Сеть) → [Фун.Отпр.на смарт.] → [**Рх** Отправка цели] → нужная установка.

Подробности пунктов меню

Только прокси:

Передача только вспомогательных видеороликов.

Только оригинал:

Передача только оригинальных видеозаписей.

Прокси и оригинал:

Передача вспомогательных видеороликов и оригинальных видеозаписей.

Примечание

- При передаче большого количества снимков или видеозаписей большой длительности рекомендуется подавать питание на камеру от сетевой розетки с помощью адаптера переменного тока (прилагается).

См. также

- [Фун.Отпр.на смарт.: Отправ. на смартф.](#)
- [Запись прокси](#)

Цифровой фотоаппарат со сменным объективом
ILCE-7C α7C

Фун.Отпр.на смарт.: Подк. при ВЫК.пит.

Устанавливает, принимать или нет от смартфона соединение Bluetooth при выключенной камере. Если [Подк. при ВЫК.пит.] установлено в [Вкл], вы можете просматривать изображения на карте памяти камеры и передавать изображения с камеры на смартфон, управляя смартфоном.

1 MENU →  (Сеть) → [Фун.Отпр.на смарт.] → [Подк. при ВЫК.пит.] → нужная установка.

Подробности пунктов меню

Вкл :

Соединение Bluetooth со смартфоном при выключенной камере принимается.



Уровень заряда аккумулятора при выключенной камере постепенно уменьшается. Если вы не хотите использовать [Подк. при ВЫК.пит.], выключите его.

Выкл :

Соединение Bluetooth со смартфоном при выключенной камере не принимается.

Как просматривать/передавать изображения на смартфон

Предварительная подготовка

1. Выберите MENU →  (Сеть) → [Настр-ки Bluetooth] → [Функция Bluetooth] → [Вкл] на камере.
2. MENU →  (Сеть) → [Фун.Отпр.на смарт.] → [Подк. при ВЫК.пит.] → [Вкл].
3. Выберите MENU →  (Сеть) → [Настр-ки Bluetooth] → [Связывание] на камере для отображения экрана для сопряжения.
4. Запустите Imaging Edge Mobile на смартфоне, а затем выберите камеру для сопряжения на экране [Дист. ВКЛ/ВЫКЛ питан. камеры].

Операции

1. Выключите камеру.
2. Выберите камеру на экране [Дист. ВКЛ/ВЫКЛ питан. камеры] Imaging Edge Mobile для включения камеры.
 - Высветится индикатор доступа камеры, и функции просмотра и передачи станут доступны.

Примечание

- Если смартфон не используется в течение определенного периода времени, соединение Bluetooth будет отключено. Выберите [Дист. ВКЛ/ВЫКЛ питан. камеры] на смартфоне еще раз.
- При включении камеры камера переключится в режим съемки и [Фун.Отпр.на смарт.] завершится.

См. также

- [Imaging Edge Mobile](#)
- [Фун.Отпр.на смарт.: Отправ. на смартф.](#)
- [Настр-ки Bluetooth](#)

Цифровой фотоаппарат со сменным объективом
ILCE-7C α7C

Функ. передачи FTP

Вы можете настроить передачу изображений с помощью FTP-сервера или передать изображения на FTP-сервер. Для этого необходимы базовые знания FTP-серверов.

Для получения подробных сведений см. “FTP Справочное руководство”.

https://rd1.sony.net/help/di/ftp/h_zz/

1 MENU →  (Сеть) → [Функ. передачи FTP] → **нужная установка.**

См. также

- [Импортирование корневого сертификата в камеру \(Импорт корн. серт.\)](#)

Цифровой фотоаппарат со сменным объективом
ILCE-7C α7C

Управл. со смартф.

Установка состояния, обеспечивающего подключение камеры к смартфону.

1 MENU →  (Сеть) → [Управл. со смартф.] → нужная установка.

Подробности пунктов меню

Управл. со смартф.:

Установка необходимости соединения камеры и смартфона с помощью Wi-Fi. ([Вкл]/[Выкл])

Соединение:

Отображение QR code или SSID, используемых для подключения камеры к смартфону.

Всегда соединено:

Установка необходимости держать камеру подключенной к смартфону. Если этот пункт установлен в [Вкл], после подключения камеры к смартфону она будет оставаться подключенной к нему постоянно. Если он установлен в [Выкл], камера будет подключаться к смартфону только при выполнении процедуры подключения.

Примечание

- При установке [Всегда соединено] в [Вкл] энергопотребление будет больше, чем при установке в [Выкл].

См. также

- [Управление камерой с помощью смартфона \(Пульт ДУ в одно касание NFC\)](#)
- [Управление камерой с помощью смартфона Android \(QR Code\)](#)
- [Управление камерой с помощью смартфона Android \(SSID\)](#)
- [Управление камерой с помощью iPhone или iPad \(QR Code\)](#)
- [Управление камерой с помощью iPhone или iPad \(SSID\)](#)
- [Фун.Отпр.на смарт.: Отправ. на смартф.](#)

Цифровой фотоаппарат со сменным объективом
ILCE-7C α7C

Управление камерой с компьютера (Ф. "Удаленный ПК")

Используется подключение по Wi-Fi или USB и т.п. для управления камерой с компьютера, включая такие функции, как съемка и сохранение изображений в компьютере.

Заранее выберите MENU →  (Сеть) → [Управл. со смартф.] → [Управл. со смартф.] → [Выкл].

Подробные сведения о [Ф. "Удаленный ПК"] см. по следующему URL-адресу:

<https://support.d-imaging.sony.co.jp/support/tutorial/ilc/ilce-7c//pcremote.php>

- 1 MENU →  (Сеть) → [Ф. "Удаленный ПК"] → Выберите пункт для установки, а затем выберите нужную установку.
- 2 Подключите камеру к компьютеру, а затем запустите Imaging Edge Desktop (Remote) на компьютере.
Теперь вы можете управлять камерой с помощью Imaging Edge Desktop (Remote).
 - Способ соединения между камерой и компьютером зависит от настройки для [М-д под."Удал. ПК"].

Подробности пунктов меню

Удаленный ПК:

Устанавливает, использовать или нет функцию [Удаленный ПК]. ([Вкл] / [Выкл])

М-д под."Удал. ПК":

Выбор способа соединения при подключении камеры к компьютеру с помощью [Удаленный ПК]. ([USB]/[Wi-Fi Direct])/[Подк. тчк дост.Wi-Fi])

Связывание:

Если [М-д под."Удал. ПК"] установлен в [Подк. тчк дост.Wi-Fi], выполните сопряжение камеры с компьютером.

Инфор. Wi-Fi Direct:

Отображение информации, необходимой для подключения к камере с компьютера, если [М-д под."Удал. ПК"] установлен в [Wi-Fi Direct].

Место сохр. снимка:

Устанавливает, сохранять или нет фотоснимки как в камере, так и в компьютере во время съемки с помощью дистанционного управления с ПК. ([Только компьютер]/[Компьют.+Камера]/[Только камера])

RAW+JСох.изоб.ПК:

Выбор типа файла для изображений, передаваемых в компьютер, если [Место сохр. снимка] установлено в [Компьют.+Камера]. ([RAW и JPEG]/[Только JPEG]/[Только RAW])

Разм.сохр.изобр.ПК:

Выбор размера файла для изображений, передаваемых в компьютер, если [Место сохр. снимка] установлено в [Компьют.+Камера]. Возможна передача файла JPEG оригинального размера или файла JPEG, эквивалентного 2М. ([Оригинал]/[2М])

Как подключить камеру к компьютеру

Если [М-д под."Удал. ПК"] установлен в [USB]

Подключите камеру к компьютеру с помощью кабеля USB Type-C (прилагается).

Если [М-д под."Удал. ПК"] установлено в [Wi-Fi Direct]

Используйте камеру в качестве точки доступа и подключите компьютер к камере непосредственно по Wi-Fi. Выберите MENU →  (Сеть) → [Ф. "Удаленный ПК"] → [Инфор. Wi-Fi Direct] для отображения информации о соединении Wi-Fi (SSID и пароль) для камеры. Подключите компьютер к камере с помощью информации о

соединении Wi-Fi, отображаемой на камере.

Если [М-д под."Удал. ПК"] установлено в [Подк. тчк дост.Wi-Fi]

Подключите камеру к компьютеру по Wi-Fi, используя точку беспроводного доступа. Необходимо заранее выполнить сопряжение камеры и компьютера.

Выберите MENU →  (Сеть) → [Настройки Wi-Fi] → [Нажать WPS] или [Руч. настр. тчк дост.] для подключения камеры к точке беспроводного доступа. Подключите компьютер к той же точке беспроводного доступа.

Выберите MENU →  (Сеть) → [Ф. "Удаленный ПК"] → [Связывание] на камере, а затем воспользуйтесь Imaging Edge Desktop (Remote) для сопряжения камеры и компьютера. Выберите [Да] на экране подтверждения сопряжения, отображаемом на камере, чтобы завершить сопряжение.

- При инициализации камеры информация о сопряжении будет удалена.

Примечание

- Если в камеру вставлена карта памяти, на которую невозможно выполнить запись, вы не сможете записывать фотоснимки даже если [Место сохр. снимка] установлено в [Только камера] или [Компьют.+Камера].
- Если выбрана [Только камера] или [Компьют.+Камера] и в камеру не вставлена карта памяти, затвор не будет срабатывать даже если [Спуск без карты] установлен в [Вкл].
- [RAW+JСох.изоб.ПК] можно выбрать только если  Формат файла] установлен в [RAW и JPEG].

Цифровой фотоаппарат со сменным объективом
ILCE-7C α7C

Режим полета

Находясь на борту самолета и т.п., можно временно отключить все функции беспроводной связи, в том числе Wi-Fi.

1 MENU →  (Сеть) → [Режим полета] → **нужная установка.**

При установке [Режим полета] в [Вкл] на экране будет отображен значок самолета.

Цифровой фотоаппарат со сменным объективом
ILCE-7C α7C

Настройки Wi-Fi: Нажать WPS

Если точка доступа оснащена кнопкой Wi-Fi Protected Setup (WPS), вы можете легко зарегистрировать точку доступа для данного устройства.

- 1 MENU →  (Сеть) → [Настройки Wi-Fi] → [Нажать WPS].
- 2 Нажмите кнопку Wi-Fi Protected Setup (WPS) на точке доступа для подключения.

Примечание

- [Нажать WPS] работает только в случае, если для точки доступа установлена настройка безопасности WPA или WPA2 и точка доступа поддерживает функцию кнопки Wi-Fi Protected Setup (WPS). Если установка безопасности установлена в положение WEP или точка доступа не поддерживает функцию точки Wi-Fi Protected Setup (WPS), выполните [Руч. настр. тчк дост.].
- Для получения подробных сведений о доступных функциях и настройках точки доступа см. инструкцию по эксплуатации точки доступа или обратитесь к администратору точки доступа.
- Соединение может быть не установлено или дальность связи может оказаться меньше из-за окружающих условий, таких как тип материала стен и наличие препятствий или радиоволн между устройством и точкой доступа. В этом случае измените расположение устройства или переместите это устройство ближе к точке доступа.

См. также

- [Настройки Wi-Fi: Руч. настр. тчк дост.](#)

Цифровой фотоаппарат со сменным объективом
ILCE-7C α7C

Настройки Wi-Fi: Руч. настр. тчк дост.

Вы можете зарегистрировать точку доступа вручную. Перед запуском этой процедуры проверьте название SSID точки доступа, систему защиты и пароль. В некоторых устройствах пароль может быть установлен заранее. Для получения подробных сведений см. инструкцию по эксплуатации точки доступа или проконсультируйтесь с администратором точки доступа.

1 MENU →  (Сеть) → [Настройки Wi-Fi] → [Руч. настр. тчк дост.].

2 Выберите точку доступа, которую нужно зарегистрировать.

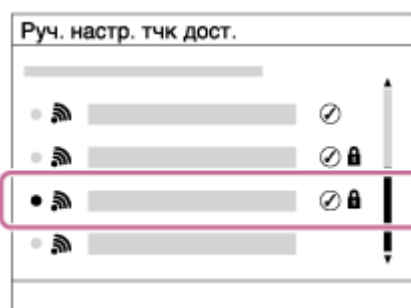

Если нужная точка доступа отображается на экране: Выберите нужную точку доступа.

Если нужная точка доступа не отображается на экране: Выберите [Ручная настройка] и настройте точку доступа.

- В случае выбора [Ручная настройка] введите название SSID точки доступа, а затем выберите систему защиты.

3 Введите пароль и выберите [Да].

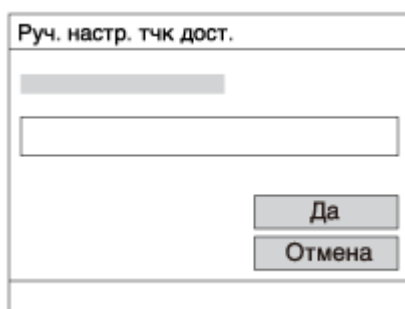

- Для точек доступа без метки  (блокировка) вводить пароль не требуется.

4 Выберите [Да].

Другие пункты настройки

В зависимости от состояния или метода настройки точки доступа может понадобиться настройка дополнительных пунктов.

WPS PIN:

Отображение PIN-кода, введенного в подключенное устройство.

Приоритетное соедине.:

Выберите [Вкл] или [Выкл].

Настр. IP-адреса:

Выберите [Авто] или [Ручной].

IP-адрес:

Если вводить IP-адрес вручную, введите установленный адрес.

Маска подсети/Шлюз по умолчанию/Основн. DNS-сервер/Дополн. DNS-сервер:

Если вы установили [Настр. IP-адреса] в [Ручной], введите каждый из адресов в соответствии с сетевым окружением.

Примечание

- Чтобы зарегистрированная точка доступа в будущем имела приоритет, установите [Приоритетное соедин.] в [Вкл].

См. также

- [Настройки Wi-Fi: Нажать WPS](#)
- [Как использовать клавиатуру](#)

Цифровой фотоаппарат со сменным объективом
ILCE-7C α7C

Настройки Wi-Fi: Диапазон частот (модели, поддерживающие 5 ГГц)

Установка диапазона частот для передачи данных по Wi-Fi. [5GHz] имеет более высокую скорость обмена и более стабильную передачу данных, чем [2,4GHz]. Настройка [Диапазон частот] применяется только к [Отправ. на смартф.], [Управл. со смартф.] и [Удаленный ПК] (Wi-Fi Direct).

1 MENU →  (Сеть) → [Настройки Wi-Fi] → [Диапазон частот] → нужная установка.

Подробности пунктов меню

2,4GHz/5GHz

Примечание

- При наличии точек доступа в диапазонах 2,4 ГГц и 5 ГГц с одинаковыми SSID и форматом шифрования будет отображена точка доступа с более сильным электромагнитным полем.

Цифровой фотоаппарат со сменным объективом
ILCE-7C α7C

Настройки Wi-Fi: Отобр. инф. о Wi-Fi



Отображение информации о Wi-Fi для камеры, например MAC-адрес, IP-адрес и т.п.

1 MENU →  (Сеть) → [Настройки Wi-Fi] → [Отобр. инф. о Wi-Fi].

Совет

- Информация, отличная от MAC-адреса, отображается при следующих условиях.
 - [Функция FTP] в [Функ. передачи FTP] установлена в [Вкл], и установлено соединение по Wi-Fi.
 - [Удаленный ПК] установлен в [Вкл] и [М-д под."Удал. ПК"] установлен в [Подк. тчк дост.Wi-Fi] в [Ф. "Удаленный ПК"], и установлено соединение по Wi-Fi.

Чтобы отобразить QR Code для MAC-адреса

- Вы можете импортировать MAC-адрес данной камеры в смартфон. Воспользуйтесь одним из следующих методов для отображения QR Code на экране и считайте QR Code с помощью приложения для смартфона Transfer & Tagging add-on.
 - Если камера выключена, включите камеру при нажатой кнопке  (воспроизведение).
 - Нажмите кнопку  (удалить) на экране [Отобр. инф. о Wi-Fi].

Подробнее о считывании QR Code с помощью Transfer & Tagging add-on см. на следующей странице поддержки.

<https://support.d-imaging.sony.co.jp/app/transfer//macaddress/index.php>

Transfer & Tagging add-on доступно только в некоторых странах и регионах.

Цифровой фотоаппарат со сменным объективом
ILCE-7C α7C

Настройки Wi-Fi: Сбр. SSID/Пароль

Данное изделие совместно использует информацию о соединении для [Отправ. на смартф.], [ Соединение] в [Управл. со смартф.] и соединениях Wi-Fi Direct с помощью [Ф. "Удаленный ПК"] с устройствами, имеющими разрешение на соединение. Если нужно изменить устройства, которым разрешено соединение, сбросьте информацию о соединении.

1 MENU →  (Сеть) → [Настройки Wi-Fi] → [Сбр. SSID/Пароль] → [Да].

Примечание

- При подключении данного устройства к смартфону после сброса информации о соединении нужно повторно выполнить установки для смартфона.
- При подключении данного устройства к компьютеру с помощью Wi-Fi Direct после сброса информации о соединении нужно перенастроить конфигурацию установок компьютера.

См. также

- [Фун.Отпр.на смарт.: Отправ. на смартф.](#)
- [Управл. со смартф.](#)
- [Управление камерой с компьютера \(Ф. "Удаленный ПК"\)](#)

Цифровой фотоаппарат со сменным объективом
ILCE-7C α7C

Настр-ки Bluetooth

Управление настройками для подключения камеры к смартфону или пульту дистанционного управления Bluetooth через соединение Bluetooth.

Если нужно выполнить сопряжение камеры и смартфона для использования функции привязки информации о местоположении, см “Настр. связ. с пол..”

Если нужно выполнить сопряжение для использования пульта дистанционного управления Bluetooth, см. “ПДУ Bluetooth”.

1 MENU →  (Сеть) → [Настр-ки Bluetooth] → нужная установка.

Подробности пунктов меню

Функция Bluetooth (Вкл/Выкл):

Установка необходимости активации функции Bluetooth камеры.

Связывание:

Отображение экрана для сопряжения камеры и смартфона или пульта дистанционного управления Bluetooth.

Отобр. адрес устр.:

Отображение BD-адреса камеры.

См. также

- [Настр. связ. с пол.](#)
- [ПДУ Bluetooth](#)

Цифровой фотоаппарат со сменным объективом
ILCE-7C α7C

Настр. связ. с пол.

Вы можете использовать приложение Imaging Edge Mobile для получения информации о местоположении со смартфона, подсоединенного к камере, с помощью соединения Bluetooth. Вы можете записать информацию о местоположении, полученную во время съемки.

Предварительная подготовка

Для использования функции привязки информации о местоположении необходимо приложение Imaging Edge Mobile.

Если “Привязка информ. о положении” не отображается на главной странице Imaging Edge Mobile, необходимо предварительно выполнить следующие действия.

1. Установите Imaging Edge Mobile на смартфоне.

- Imaging Edge Mobile можно установить из магазина приложений вашего смартфона. Если вы уже установили это приложение, обновите его до последней версии.

2. Передайте предварительно записанный снимок на смартфон с помощью функции [Отправ. на смартф.] камеры.

- После передачи на смартфон снимка, записанного с помощью камеры, на главной странице приложения появится сообщение “Привязка информ. о положении”.



Порядок работы



: Операции, выполняемые на смартфоне

: Операции, выполняемые на камере

1. : Убедитесь, что функция Bluetooth смартфона активирована.

- Не выполняйте операцию сопряжения по Bluetooth на экране установки смартфона. В пунктах с 2 по 7 операция сопряжения выполняется с помощью камеры и приложения Imaging Edge Mobile.
- Если вы случайно выполнили операцию сопряжения на экране установки смартфона в пункте 1, отмените сопряжение, а затем выполните операцию сопряжения, следуя пунктам с 2 по 7, с помощью камеры и приложения Imaging Edge Mobile.

2. : На камере выберите MENU →  (Сеть) → [Настр-ки Bluetooth] → [Функция Bluetooth] → [Вкл].





3. : На камере выберите MENU →  (Сеть) → [Настр-ки Bluetooth] → [Связывание].

4. : Запустите Imaging Edge Mobile на смартфоне и постучите “Привязка информ. о положении”.

- Если “Привязка информ. о положении” не отобразится, выполните действия в разделе “Предварительная подготовка” выше.

5. : Активируйте [Привязка информ. о положении] на экране установки [Привязка информ. о положении] приложения Imaging Edge Mobile.

6. : Следуйте инструкциям на экране установки [Привязка информ. о положении] приложения Imaging Edge Mobile, а затем выберите в списке свою камеру.

7.  : Выберите [Да] при отображении сообщения на мониторе камеры.
- Сопряжение камеры и Imaging Edge Mobile завершено.
8.  : На камере выберите MENU →  (Сеть) → [ Настр. связ. с пол.] → [Связ.с инф.о полож] → [Вкл].
- На мониторе камеры будет отображен  (значок получения информации о местоположении). Информация о местоположении, полученная с помощью GPS и т.п. смартфона, будет записана во время съемки изображений.

Подробности пунктов меню

Связ.с инф.о полож:

Установка необходимости получения информации о местоположении путем соединения со смартфоном.

Автокоррекц. врем.:

Установка необходимости автоматической коррекции установки даты камеры с помощью информации от подсоединенного смартфона.

Авторегулир. обл.:

Установка необходимости автоматической коррекции установки области камеры с помощью информации от подсоединенного смартфона.

Значки, отображаемые во время получения информации о местоположении

 (Получение информации о местоположении): камера получает информацию о местоположении.

 (Получение информации о местоположении невозможно): камера не может получить информацию о местоположении.

 (Соединение Bluetooth доступно): установлено соединение Bluetooth со смартфоном.

 (Соединение Bluetooth недоступно): соединение Bluetooth со смартфоном не установлено.

Совет

- Привязка информации о местоположении возможна, если на смартфоне запущено приложение Imaging Edge Mobile, даже если экран смартфона выключен. Если же камера была выключена на некоторое время, привязка информации о местоположении может не произойти сразу при повторном включении камеры. В этом случае привязка информации о местоположении будет выполнена немедленно, если вы откроете на смартфоне экран Imaging Edge Mobile.
- Если приложение Imaging Edge Mobile не работает, например, в случае перезапуска смартфона, запустите Imaging Edge Mobile для возобновления привязки информации о местоположении.
- Если функция связи информации о местоположении не работает надлежащим образом, см. следующие примечания и выполните сопряжение еще раз.
 - Убедитесь, что функция Bluetooth смартфона активирована.
 - Убедитесь, что камера не соединена с другими устройствами с помощью функции Bluetooth.
 - Убедитесь, что [Режим полета] для камеры установлено в [Выкл].
 - Удалите информацию о сопряжении для камеры, зарегистрированной в Imaging Edge Mobile.
 - Выполните [Сброс. настр. сети] камеры.
- Для получения более подробных инструкций см. следующую страницу поддержки.
<https://www.sony.net/iem/btg/>

Примечание

- При инициализации камеры информация о сопряжении также будет удалена. Перед повторным сопряжением предварительно удалите информацию о сопряжении для камеры, зарегистрированной в настройках Bluetooth и Imaging Edge Mobile смартфона.
- Информация о местоположении не будет записана, если ее невозможно получить, например, при отключении соединения Bluetooth.
- С камерой может быть сопряжено до 15 устройств Bluetooth, однако информация о местоположении может передаваться только на один смартфон. При необходимости передачи информации о местоположении на другой смартфон, выключите функцию [Привязка информ. о положении] уже соединенного смартфона.

- Если соединение Bluetooth неустойчивое, удалите все препятствия, например людей или металлические предметы, между камерой и сопряженным смартфоном.
- При сопряжении камеры и смартфона обязательно используйте меню [Привязка информ. о положении] в Imaging Edge Mobile.
- Для использования функции привязки информации о местоположении установите [ПДУ Bluetooth] в [Выкл].
- Дальность связи для Bluetooth или Wi-Fi может отличаться в зависимости от условий использования.

Поддерживаемые смартфоны

Для получения самой последней информации см. страницу поддержки.

<https://www.sony.net/iem/>

- Для получения подробных сведений о версиях Bluetooth, совместимых с вашим смартфоном, просмотрите веб-сайт изделия для вашего смартфона.

См. также



- [Imaging Edge Mobile](#)
- [Фун.Отпр.на смарт.: Отправ. на смартф.](#)
- [Настр-ки Bluetooth](#)
- [ПДУ Bluetooth](#)

Цифровой фотоаппарат со сменным объективом
ILCE-7C α7C

ПДУ Bluetooth

Вы можете управлять камерой с помощью пульта дистанционного управления Bluetooth (продается отдельно). Для получения подробных сведений о совместимом пульте дистанционного управления посетите веб-сайт Sony в вашем регионе или обратитесь за консультацией к дилеру Sony или в местный уполномоченный сервисный центр Sony.

Заранее выберите MENU →  (Сеть) → [Настр-ки Bluetooth] → [Функция Bluetooth] → [Вкл]. См. также инструкцию по эксплуатации для пульта дистанционного управления Bluetooth.

- 1 На камере выберите MENU →  (Сеть) → [ПДУ Bluetooth] → [Вкл].**
 - Если в данный момент нет сопряженного с камерой устройства Bluetooth, появится экран для сопряжения, описанный в пункте 2.
- 2 На камере выберите MENU →  (Сеть) → [Настр-ки Bluetooth] → [Связывание] для отображения экрана для сопряжения.**
- 3 Выполните сопряжение на пульте дистанционного управления Bluetooth.**
 - Для получения подробных сведений см. инструкцию по эксплуатации пульта дистанционного управления Bluetooth.
- 4 На камере выберите [Да] на экране подтверждения для соединения Bluetooth.**
 - Сопряжение завершено, и теперь вы можете управлять камерой с пульта дистанционного управления Bluetooth. После однократного сопряжения устройства в дальнейшем вы сможете снова подключить камеру к пульту дистанционного управления Bluetooth, установив [ПДУ Bluetooth] в [Вкл].

Подробности пунктов меню

Вкл:

Включение пульта дистанционного управления Bluetooth.

Выкл:

Выключение пульта дистанционного управления Bluetooth.

Совет

- Соединение Bluetooth активно только в то время, когда вы управляете камерой с помощью пульта дистанционного управления Bluetooth.

Примечание

- При инициализации камеры информация о сопряжении также будет удалена. Для использования пульта дистанционного управления Bluetooth выполните сопряжение повторно.
- Если соединение Bluetooth неустойчиво, устраните все препятствия, например людей или металлические предметы, между камерой и сопряженным пультом дистанционного управления Bluetooth.
- Вы не сможете использовать следующие функции в то время, как [ПДУ Bluetooth] установлен во [Вкл].
 - Связывание информации о местоположении со смартфоном
 - Функция экономии питания

- Если данная функция не работает надлежащим образом, проверьте следующие примечания, а затем снова попытайтесь выполнить сопряжение.
 - Убедитесь, что камера не соединена с другими устройствами с помощью функции Bluetooth.
 - Убедитесь, что [Режим полета] для камеры установлено в [Выкл].
 - Выполните [Сброс. настр. сети] камеры.

См. также

- [Настр-ки Bluetooth](#)

Цифровой фотоаппарат со сменным объективом
ILCE-7C α7C

Редакт. назв. устр.

Вы можете изменить название устройства для соединений Wi-Fi Direct, [Удаленный ПК] или Bluetooth.

1 MENU →  (Сеть) → [Редакт. назв. устр.].

2 Выберите поле ввода, а затем введите название устройства → [Да].

См. также

- [Настройки Wi-Fi: Нажать WPS](#)
- [Настройки Wi-Fi: Руч. настр. тчк дост.](#)
- [Управление камерой с компьютера \(Ф. "Удаленный ПК"\)](#)
- [Как использовать клавиатуру](#)

Цифровой фотоаппарат со сменным объективом
ILCE-7C α7C

Импортирование корневого сертификата в камеру (Импорт корн. серт.)

Импортирование корневого сертификата с карты памяти необходимо для верификации сервера. Используйте эту функцию для шифрованной связи во время передачи по FTP.

Для получения подробных сведений см. «FTP Справочное руководство».

https://rd1.sony.net/help/di/ftp/h_zz/

1 MENU →  (Сеть) → [Импорт корн. серт.].

Цифровой фотоаппарат со сменным объективом
ILCE-7C α7C

Безопасн. (IPsec)

Шифрование данных при передаче данных между камерой и компьютером через соединение Wi-Fi.

1 MENU →  (Сеть) → [Безопасн. (IPsec)] → нужная установка.

Подробности пунктов меню

IPsec ([Вкл]/[Выкл]):

Устанавливает, использовать или нет функцию [Безопасн. (IPsec)].

IP-адрес назначения:

Установка IP-адреса устройства для подключения с помощью функции [Безопасн. (IPsec)].

Общий ключ:

Установка общедоступного ключа, используемого функцией [Безопасн. (IPsec)].

Примечание

- Используйте не менее восьми и не более 20 алфавитно-цифровых знаков или символов для [Общий ключ].
- Для связи по IPsec подключаемое устройство должно быть совместимо с IPsec.
В зависимости от устройства, передача данных может быть недоступна или скорость передачи данных может быть медленной.
- На данной камере IPsec работает только в транспортном режиме и использует IKEv2.
Алгоритмами являются AES with 128-bit keys in CBC mode/Diffie-Hellman 3072-bit modp group/PRF-HMAC-SHA-256/HMAC-SHA-384-192.
Подтверждение подлинности истекает через 24 часа.
- Зашифрованную передачу данных можно выполнить только с правильно настроенными устройствами. С другими устройствами передача данных не шифруется.
- Для получения подробных сведений о конфигурации IPsec проконсультируйтесь с администратором сети вашего устройства.

Цифровой фотоаппарат со сменным объективом
ILCE-7C α7C

Сброс. настр. сети

Сброс всех сетевых установок к значениям по умолчанию.

1 MENU →  (Сеть) → [Сброс. настр. сети] → [Ввод].

Цифровой фотоаппарат со сменным объективом
ILCE-7C α7C

Защита снимков (Защита)

Предохраняет записанные снимки от случайного стирания. На защищенных изображениях отображается метка  (Защита).

1 MENU →  (Воспроизведение) → [Защита] → нужная установка.

Подробности пунктов меню

Неск. снимков:

Применение защиты нескольких выбранных снимков.

(1) Выберите снимок для защиты, а затем нажмите центр колесика управления. Метка  (флажок) отобразится в поле флажка. Для отмены выбора нажмите центр еще раз и очистите поле флажка.

(2) Для защиты других снимков повторите действия пункта (1).

(3) MENU → [Да].

Все в этой папке:

Установка защиты на все снимки в выбранной папке.

Все с этой датой:

Установка защиты на все снимки, записанные в выбранную дату.

Отменить все в папке:

Отмена защиты на все снимки в выбранной папке.

Отмен.все с этой датой:

Отмена защиты на все снимки, записанные в выбранную дату.



Все изобр. в этой груп.:

Установка защиты на все снимки в выбранной группе.

Отмен. все в этой груп.:

Отмена защиты на все снимки в выбранной группе.

Совет

- Если назначить [Защита] выбранной клавише с помощью MENU →  2 (Настройки съемки2) → [ Польз. клав.], вы сможете установить или отменить защиту снимков простым нажатием клавиши.
- Если выбрать группу в [Неск. снимков], все снимки в группе будут защищены. Для выбора и защиты определенных снимков в пределах группы выполните [Неск. снимков] во время отображения снимков в пределах группы.

Примечание

- Пункты меню, которые можно выбрать, отличаются в зависимости от установки [Режим просмотра] и выбранного контента.

Цифровой фотоаппарат со сменным объективом
ILCE-7C α7C

Поворот изображения (Повернуть)

Поворот записанного изображения против часовой стрелки.

1 Отобразите изображение, которое нужно повернуть, а затем выберите MENU →  (Воспроизведение) → [Повернуть].

2 Нажмите центр колесика управления.

Снимок повернется против часовой стрелки. Снимок поворачивается после нажатия центра.
Если повернуть снимок, он сохраняется повернутым даже после выключения изделия.

Примечание

- Даже если вы поворачиваете видеофайл, на мониторе или видискателе камеры он будет воспроизводиться горизонтально.
- Возможно, вы не сможете поворачивать снимки, снятые с помощью других изделий.
- При просмотре повернутых снимков на компьютере они могут отображаться в их исходной ориентации в зависимости от программного обеспечения.

Цифровой фотоаппарат со сменным объективом
ILCE-7C α7C

Удаление нескольких выбранных снимков (Удалить)

Вы можете удалить несколько выбранных фотоснимков. Вы не сможете восстановить снимок после его удаления. Заранее проверьте снимок, который нужно удалить.

1 MENU →  (Воспроизведение) → [Удалить] → нужная установка.

Подробности пунктов меню

Неск. снимков:

Удаление выбранных снимков.

(1) Выберите снимки для удаления, а затем нажмите центр колесика управления. Метка ✓ (флажок) отобразится в поле флажка. Для отмены выбора нажмите центр еще раз и очистите поле флажка.

(2) Для удаления других фотоснимков повторите действия пункта (1).

(3) MENU → [Да].

Все в этой папке:

Удаление всех снимков в выбранной папке.

Все с этой датой:

Удаление всех снимков, записанных в выбранную дату.

Все, кроме дан. изобр.:

Удаление всех снимков в группе, кроме выбранных.

Все изобр. в этой груп.:

Удаление всех снимков в выбранной группе.

Совет

- Выполните [Форматировать] для удаления всех снимков, включая защищенные снимки.
- Для отображения нужной папки или даты, выберите нужную папку или дату во время воспроизведения, выполнив следующую процедуру:
Кнопка  (Индекс изображ.) → выберите полосу слева с помощью колесика управления → выберите нужную папку или дату с помощью верхней/нижней сторон колесика управления.
- Если выбрать группу в [Неск. снимков], все снимки в группе будут удалены. Для выбора и удаления определенных снимков в пределах группы выполните [Неск. снимков] во время отображения снимков в пределах группы.

Примечание

- Удаление защищенных снимков невозможно.
- Пункты меню, которые можно выбрать, отличаются в зависимости от установки [Режим просмотра] и выбранного контента.

См. также

- [Отобр. как группу](#)
- [Удаление отображаемого снимка](#)
- [Форматировать](#)

Цифровой фотоаппарат со сменным объективом
ILCE-7C α7C

Оценка

Вы можете присваивать рейтинги записанным изображениям по шкале количества звездочек (★ - ★★), чтобы упростить поиск изображений.

Объединение данной функции с [Наст. переход изоб.] позволяет быстро находить нужное изображение.

1 MENU →  (Воспроизведение) → [Оценка].

Появится экран выбора рейтинга изображения.

2 Нажимайте левую/правую сторону колесика управления для отображения изображения, которому нужно назначить рейтинг, а затем нажмите центр.

3 Выберите уровень из ★ (Оценка), нажимая левую/правую сторону колесика управления, а затем нажмите по центру.

4 Нажмите кнопку MENU для выхода из экрана установки рейтинга.

Совет

- Вы также можете назначить рейтинги при воспроизведении изображений с помощью пользовательской клавиши. Назначьте [Оценка] нужной клавише с помощью [ Польз. клав.] заранее, а затем нажмите пользовательскую клавишу во время воспроизведения изображения, которому нужно назначить рейтинг. Уровень из ★ (Оценка) изменяется при каждом нажатии пользовательской клавиши.

См. также

- Назначение часто используемых функций кнопкам (Польз. клав.)
- Наст.оцен.(Пол.клав.)
- Установка способа перехода между изображениями (Наст. переход изоб.)

Цифровой фотоаппарат со сменным объективом
ILCE-7C α7C

Наст.оцен.(Пол.кл.)

Установка доступного количества звездочек (★) при назначении рейтинга изображениям с помощью клавиши, которой назначена [Оценка] с помощью [ Польз. клав.].

1 MENU →  (Воспроизведение) → [Наст.оцен.(Пол.кл.)].

2 Добавьте метку  (флажок) к уровню ★ (рейтинг), который нужно активировать.

Вы можете выбрать отмеченное число во время установки [Оценка] с помощью пользовательской клавиши.

См. также

- [Оценка](#)
- [Назначение часто используемых функций кнопкам \(Польз. клав.\)](#)

Цифровой фотоаппарат со сменным объективом
ILCE-7C α7C

Указание изображений, которые нужно распечатать (Укажите печать)

Вы можете указать заранее на карте памяти, какие фотоснимки нужно распечатать позже. Значок **DPOF** (команда печати) появится на указанных снимках. DPOF расшифровывается как "Digital Print Order Format". Установка DPOF будет сохранена после печати снимка. Рекомендуется отменить данную установку после печати.

1 MENU →  (Воспроизведение) → [Укажите печать] → нужная установка.

Подробности пунктов меню

Неск. снимков:

Выбор снимков для добавления метки печати.

(1) Выберите снимок и нажмите центр колесика управления. Метка  (флажок) отобразится в поле флажка. Чтобы отменить выбор, нажмите центр еще раз и очистите поле флажка.

(2) Повторяйте действие пункта (1) для печати других снимков. Чтобы выбрать все изображения за определенную дату или в определенной папке, установите флажок для даты или папки.

(3) MENU → [Да].

Отменить все:

Очистка всех меток DPOF.

Настройка печати:

Установка необходимости печати даты на снимках, зарегистрированных с помощью меток DPOF.

- Положение или размер даты (на снимке или за его пределами) может отличаться в зависимости от принтера.



Примечание

- Добавить метку DPOF невозможно к следующим файлам:
 - Изображения в формате RAW
- Количество копий указать невозможно.
- Некоторые принтеры не поддерживают функцию печати даты.

Цифровой фотоаппарат со сменным объективом
ILCE-7C α7C

Фотосъемка

Захват выбранной сцены из видеозаписи для сохранения в виде фотоснимка. Сначала выполните видеосъемку, затем сделайте паузу воспроизведения видеозаписи для захвата решающих моментов, которые могут оказаться пропущенными при фотосъемке, и сохраните их в виде фотоснимков.

- 1** Отобразите видеозапись, захват которой нужно выполнить в виде фотоснимка.
- 2** MENU →  (Воспроизведение) → [Фотосъемка].
- 3** Воспроизведите видеозапись и сделайте паузу.
- 4** Найдите нужную сцену, используя замедленное воспроизведение вперед, замедленное воспроизведение назад, отображение следующего кадра и отображение предыдущего кадра, а затем остановите видеозапись.
- 5** Нажмите  (Фотосъемка) для захвата выбранной сцены.
Сцена сохраняется в виде фотоснимка.

См. также

- [Видеосъемка](#)
- [Воспроизведение видеозаписей](#)



Цифровой фотоаппарат со сменным объективом
ILCE-7C α7C

Увеличение воспроизводимого снимка (Увеличить)

Увеличение воспроизводимого снимка. Используйте эту функцию для проверки фокуса изображения и т.п.

- 1** **Отобразите изображение, которое нужно увеличить, а затем нажмите кнопку  (Увеличить).**
 - Поверните колесико управления для регулировки коэффициента зуммирования. Путем поворота диска управления можно перейти к предыдущему или следующему изображению, сохраняя при этом тот же коэффициент зуммирования.
 - Просмотр будет увеличен на той части изображения, на которой была сфокусирована камера во время съемки. Если информация об области фокусировки не может быть получена, камера выполнит увеличение по центру изображения.
- 2** **Выберите фрагмент, который нужно увеличить, нажимая верхнюю/нижнюю/правую/левую стороны колесика управления.**
- 3** **Нажмите кнопку MENU или центр колесика управления для завершения воспроизведения с увеличением.**

Совет

- Вы также можете увеличить воспроизводимое изображение с помощью MENU.
- Вы можете изменить начальное увеличение и начальное положение увеличенных изображений, выбирая MENU →  (Воспроизведение) → [ Увел. исх. масшт.] или [ Увел. исх. полож.].
- Вы можете также увеличить изображение, дважды коснувшись монитора. Кроме того, вы можете перетаскивать и перемещать увеличенную позицию на мониторе. Установите [Сенсорн. управлен.] в [Вкл] заранее.

Примечание

- Увеличивать видеозаписи невозможно.



См. также

- [Сенсорн. управлен.](#)
- [Увел. исх. масшт.](#)
- [Увел. исх. полож.](#)

Цифровой фотоаппарат со сменным объективом
ILCE-7C α7C

Увел. исх. масшт.

Установка начального масштаба увеличения при воспроизведении увеличенных изображений.

① MENU →  (Воспроизведение) → [ Увел. исх. масшт.] → нужная установка.

Подробности пунктов меню

Стандартн. увелич.:

Отображение изображения со стандартным увеличением.

Предыдущ. увелич.:

Отображение изображения с предыдущим увеличением. Предыдущее увеличение сохраняется даже после выхода из режима зуммирования воспроизведения.



См. также

- [Увеличение воспроизводимого снимка \(Увеличить\)](#)
- [Увел. исх. полож.](#)

Цифровой фотоаппарат со сменным объективом
ILCE-7C α7C

Увел. исх. полож.

Установка начального положения при увеличении изображения во время воспроизведения.

① MENU →  (Воспроизведение) → [ Увел. исх. полож.] → нужная установка.

Подробности пунктов меню

Сфокусир.положен.:

Увеличение изображения от точки фокусировки во время съемки.

Центр:

Увеличение изображения от центра экрана.



См. также

- [Увеличение воспроизводимого снимка \(Увеличить\)](#)
- [Увел. исх. масшт.](#)



Цифровой фотоаппарат со сменным объективом
ILCE-7C α7C

Непр. воспр. инт.

Непрерывное воспроизведение снимков, полученных с помощью интервальной съемки.

- 1 MENU →  (Воспроизведение) → [Непр. воспр.  инт.].
- 2 Выберите группу изображений, которые вы хотите воспроизвести, а затем нажмите центр колесика управления.

Совет

- На экране воспроизведения непрерывное воспроизведение можно начать путем нажатия нижней кнопки во время отображения изображения из группы.
- Возобновить или приостановить воспроизведение можно путем нажатия нижней кнопки во время воспроизведения.
- Скорость воспроизведения можно изменять, поворачивая диск управления или колесико управления во время воспроизведения. Вы также можете изменять скорость воспроизведения путем выбора MENU →  (Воспроизведение) → [Скор. воспр.  инт.].
- Кроме того, непрерывно воспроизводить можно изображения, полученные с помощью непрерывной съемки.



См. также

- [Фун. интер.съем.](#)
- [Скор. воспр.инт.](#)

Цифровой фотоаппарат со сменным объективом
ILCE-7C α7C

Скор. воспр.инт.

Установка скорости воспроизведения для фотоснимков во время [Непр. воспр.  инт.].

1 MENU →  (Воспроизве- дение) → [Скор. воспр.  инт.] → нужная установка.

Совет

- Скорость воспроизведения также можно изменять, поворачивая диск управления или колесико управления во время [Непр. воспр.  инт.].

См. также

- [Непр. воспр. инт.](#)

Цифровой фотоаппарат со сменным объективом
ILCE-7C α7C

Воспроизведение снимков с помощью слайд-шоу (Слайд-шоу)

Непрерывное автоматическое воспроизведение снимков.

- 1 MENU →  (Воспроизведение) → [Слайд-шоу] → нужная установка.
- 2 Выберите [Ввод].

Подробности пунктов меню

Повторить:

Выберите [Вкл], при котором воспроизведение снимков происходит в циклическом режиме, или [Выкл], при котором изделие завершает слайд-шоу после однократного воспроизведения всех снимков.

Интервал:

Выберите интервал отображения для снимков из [1 сек.], [3 сек.], [5 сек.], [10 сек.] или [30 сек.].

Для прекращения слайд-шоу в середине воспроизведения

Нажмите кнопку MENU для выхода из слайд-шоу. Вы не можете приостанавливать слайд-шоу.

Совет

- Во время воспроизведения можно отобразить следующий/предыдущий снимок, нажимая правую/левую сторону колесика управления.
- Вы можете активировать слайд-шоу только в случае, если [Режим просмотра] установлено в [Просм. по дате] или [Просм. папк. (Фотосн.)].

Цифровой фотоаппарат со сменным объективом
ILCE-7C α7C

Переключение между фотоснимками и видеозаписями (Режим просмотра)

Настройка режима просмотра (способ отображения изображения).

1 MENU →  (Воспроизведение) → [Режим просмотра] → нужная установка.

Подробности пунктов меню

Просм. по дате:

Отображение снимков по дате.

Просм. папк. (Фотосн.):

Отображение только фотоснимков.

Просм. XAVC S HD:

Отображение только видеозаписей в формате XAVC S HD.

Просм. XAVC S 4K:

Отображение только видеозаписей в формате XAVC S 4K.

Цифровой фотоаппарат со сменным объективом
ILCE-7C α7C

Воспроизведение снимков на индексном экране (Индекс изображ.)

Вы можете одновременно отобразить несколько снимков в режиме воспроизведения.

- 1 Нажмите кнопку  (Индекс изображ.) во время воспроизведения снимка.
- 2 Выберите снимок, нажимая верхнюю/нижнюю/правую/левую стороны колесика управления или поворачивая колесико управления.

Для изменения количества отображаемых снимков

MENU →  (Воспроизведение) → [Индекс изображ.] → нужная установка.

Подробности пунктов меню

9 изображений/25 изображений

Для возврата к воспроизведению одиночного снимка

Выберите нужный снимок и нажмите центр колесика управления.

Для быстрого отображения нужного снимка

Выберите полосу слева от индексного экрана изображений с помощью колесика управления, а затем нажимайте верхнюю/нижнюю стороны колесика управления. Если выбирается полоса, можно отобразить экран календаря или экран выбора папки, нажимая центр. Кроме того, вы можете переключить режим просмотра, выбрав значок.

См. также

- [Переключение между фотоснимками и видеозаписями \(Режим просмотра\)](#)

Цифровой фотоаппарат со сменным объективом
ILCE-7C α7C

Отобр. как группу

Установка отображения изображений, полученных при непрерывной съемке или при интервальной съемке, в виде группы.

1 MENU →  (Воспроизведение) → [Отобр. как группу] → нужная установка.

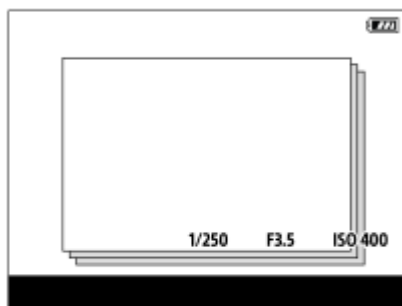

Подробности пунктов меню

Вкл:

Отображение изображений в виде группы.

Выберите группу и нажмите центр колесика управления для воспроизведения изображений в группе.

Выкл:

Отображение изображений не в виде группы.

Совет

- Следующие изображения будут сгруппированы.
 - Изображения, полученные, когда [Режим протяжки] установлено в [Непрерыв. Съемка] (Одна последовательность изображений, снятых непрерывно путем удерживания нажатой кнопки затвора во время непрерывной съемки, становится одной группой.)
 - Изображения, полученные с [Фун. интер.съем.] (полученные во время одного сеанса интервальной съемки становятся одной группой.)
- На индексном экране изображений отображается значок  (Отобр. как группу) поверх группы.

Примечание

- Изображения можно сгруппировать и отображать только в том случае, если [Режим просмотра] установлен в [Просм. по дате]. Если он не установлен в [Просм. по дате], изображения нельзя сгруппировать и отображать, даже при установке [Отобр. как группу] в [Вкл].
- Если удалить группу, все изображения в группе будут удалены.

См. также

- [Непрерыв. Съемка](#)
- [Фун. интер.съем.](#)

Цифровой фотоаппарат со сменным объективом
ILCE-7C α7C

Автоматический поворот записанных снимков (Поворот отображ.)

Выбор ориентации при воспроизведении записанных снимков.

1 MENU →  (Воспроизведение) → [Поворот отображ.] → нужная установка.

Подробности пунктов меню

Авто:

При повороте камеры отображаемый снимок автоматически поворачивается путем определения положения камеры.

Ручной:

Изображения, снятые вертикально, отображаются вертикально. При установке ориентации снимка с помощью функции [Повернуть], снимок будет отображаться соответственно.

Выкл:

Изображения всегда отображаются горизонтально.

Примечание

- Видеозаписи, снятые вертикально, во время воспроизведения видеозаписи на экране или видоискателе камеры воспроизводятся горизонтально.

См. также

- [Поворот изображения \(Повернуть\)](#)

Цифровой фотоаппарат со сменным объективом
ILCE-7C α7C

Установка способа перехода между изображениями (Наст. переход изоб.)

Установка диска и способа, используемых для перехода между изображениями во время воспроизведения. Эта функция полезна, если вы хотите найти одно из множества записанных изображений. Вы также можете быстро находить защищенные изображения или изображения, для которых установлен определенный рейтинг.

1 MENU →  (Воспроизведение) → [Наст. переход изоб.] → нужный пункт.

Подробности пунктов меню

Выбр.диск/колес.:

Выбор диска или колесика, используемого для перехода между изображениями.

М-д перехода изоб.:

Установка способа воспроизведения при переходе между изображениями.

Примечание

- Если [М-д перехода изоб.] установлен в [По одному], [По 10 изображен.] или [По 100 изображен.], группа считается как одно изображение.
- Если для [М-д перехода изоб.] установлен параметр, отличный от [По одному], [По 10 изображен.] или [По 100 изображен.], переход между изображениями будет доступен только в случае установки [Режим просмотра] в [Просм. по дате]. Если [Режим просмотра] не установлен в [Просм. по дате], камера будет всегда воспроизводить каждое изображение без перехода при использовании вами диска, выбранного с помощью [Выбр.диск/колес.].
- При использовании функции перехода между изображениями и установки для [М-д перехода изоб.] параметра, отличного от [По одному], [По 10 изображен.] или [По 100 изображен.], видеофайлы будут всегда пропускаться.

См. также

- [Оценка](#)
- [Защита снимков \(Защита\)](#)

Цифровой фотоаппарат со сменным объективом
ILCE-7C α7C

Яркость монитора

Отрегулируйте яркость экрана.

1 MENU →  (Настройка) → [Яркость монитора] → нужная установка.

Подробности пунктов меню

Ручной:

Регулировать яркость в диапазоне от -2 до +2.

Солн. погода:

Установка яркости надлежащим образом для съемки вне помещения.

Примечание

- Установка [Солн. погода] является слишком яркой для съемки внутри помещения. Для съемки в помещении установите [Яркость монитора] в положение [Ручной].

Цифровой фотоаппарат со сменным объективом
ILCE-7C α7C

Яркость видоискат.

При использовании видоискателя данное изделие регулирует яркость видоискателя в соответствии с условиями окружающей среды.

1 MENU →  (Настройка) → [Яркость видоискат.] → нужная установка.

Подробности пунктов меню

Авто:

Автоматическая регулировка яркости.

Ручной:

Выбор яркости видоискателя в пределах диапазона от -2 до +2.

Примечание

- Если [ Част.кадр. в/иск.] установлена в [Высокая], [Яркость видоискат.] невозможно установить в [Авто]. [Яркость видоискат.] можно установить только в [Ручной].

Цифровой фотоаппарат со сменным объективом
ILCE-7C α7C

Цвет.темп. видоиск.

Регулировка цветовой температуры видоискателя.

① MENU →  (Настройка) → [Цвет.темп. видоиск.] → нужная установка.

Подробности пунктов меню

от -2 до +2:

При выборе “-” экран видоискателя изменится к теплым цветам, а при выборе “+” он изменится к холодным цветам.

Цифровой фотоаппарат со сменным объективом
ILCE-7C α7C

Поддержка Gamma

Видеозаписи с гаммой S-Log предполагают обработку после съемки с целью использования широкого динамического диапазона. Видеозаписи с гаммой HLG предполагают их воспроизведение на HDR-совместимых мониторах. Поэтому они отображаются с низкой контрастностью во время съемки, и могут возникнуть трудности при просмотре на мониторе. Однако вы можете использовать функцию [Поддержка Gamma] для воспроизведения с контрастностью, эквивалентной обычной гамме. Кроме того, [Поддержка Gamma] можно также применить при воспроизведении видеозаписей на мониторе/видеоискателе камеры.

- 1 MENU →  (Настройка) → [Поддержка Gamma].
- 2 Выберите нужную установку с помощью верхней/нижней сторон колесика управления.

Подробности пунктов меню

Assist OFF **Выкл:**

Не применяйте [Поддержка Gamma].

Assist AUTO **Авто:**

Отображение видеозаписей с эффектом [S-Log2→709(800%)], если гаммой, установленной в [Профиль изображ.], является [S-Log2], и с эффектом [S-Log3→709(800%)], если гамма установлена в [S-Log3].

Отображение видеозаписей с эффектом [HLG(BT.2020)], если гаммой, установленной в [Профиль изображ.], является [HLG], [HLG1], [HLG2] или [HLG3], а [Цветовой режим] установлен в [BT.2020].

Отображение видеозаписей с эффектом [HLG(709)], если гаммой, установленной в [Профиль изображ.], является [HLG], [HLG1], [HLG2] или [HLG3], а [Цветовой режим] установлен в [709].

Assist S-Log2 **S-Log2→709(800%):**

Отображение видеозаписей с гаммой S-Log2, воспроизводящей контрастность, эквивалентную ITU709 (800%).

Assist S-Log3 **S-Log3→709(800%):**

Отображение видеозаписей с гаммой S-Log3, воспроизводящей контрастность, эквивалентную ITU709 (800%).

Assist HLG 2020 **HLG(BT.2020):**

Отображение видеозаписей после регулировки качества изображения монитора или видеоискателя до качества, которое почти соответствует качеству отображения видеозаписей на [HLG(BT.2020)]-совместимом мониторе.

Assist HLG 709 **HLG(709):**

Отображение видеозаписей после регулировки качества изображения монитора или видеоискателя до качества, которое почти соответствует качеству отображения видеозаписей на [HLG(709)]-совместимом мониторе.

Примечание

- Видеозаписи с гаммой [HLG], [HLG1], [HLG2] или [HLG3] отображаются с эффектом [HLG(BT.2020)] или эффектом [HLG(709)] в зависимости от значения гаммы видеозаписи и режима цветности. В других случаях видеозаписи отображаются в соответствии с установкой гаммы и установкой режима цветности в [Профиль изображ.].
- [Поддержка Gamma] не применяется к видеозаписям при отображении на телевизоре или мониторе, подключенном к камере.

См. также

- [Профиль изображ.](#)

Цифровой фотоаппарат со сменным объективом
ILCE-7C α7C

Параметры громк.

Установка громкости звука при воспроизведении видеозаписи.

① MENU →  (Настройка) → [Параметры громк.] → нужная установка.

Регулировка громкости во время воспроизведения

Нажмите нижнюю сторону колесика управления во время воспроизведения видеозаписей для отображения операционной панели, а затем отрегулируйте громкость. Вы можете регулировать громкость во время прослушивания реального звука.

Цифровой фотоаппарат со сменным объективом
ILCE-7C α7C

Подтвержд.удал.

Вы можете установить необходимость выбора [Удалить] или [Отмена] в качестве установки по умолчанию на экране подтверждения удаления.

1 MENU →  (Настройка) → [Подтвержд.удал.] → нужная установка.

Подробности пунктов меню

Снач."Удал.":

[Удалить] выбрано в качестве установки по умолчанию.

Снач."Отмена":

[Отмена] выбрано в качестве установки по умолчанию.

Цифровой фотоаппарат со сменным объективом
ILCE-7C α7C

Качество отображ.

Вы можете изменить качество отображения.

1 MENU →  (Настройка) → [Качество отображ.] → нужная установка.

Подробности пунктов меню

Высокое:

Отображение с высоким качеством.

Стандартный:

Отображение со стандартным качеством.

Примечание

- Если установлено [Высокое], потребление заряда аккумулятора будет выше, чем при установленном [Стандартный].
- При повышении температуры камеры установка может быть зафиксирована в положении [Стандартный].

Цифровой фотоаппарат со сменным объективом
ILCE-7C α7C

Время нач. энергоз.

Установка интервалов времени для автоматического переключения в режим экономии питания при отсутствии операций для предотвращения разрядки аккумулятора. Для возврата в режим съемки выполните операцию, например, нажмите наполовину кнопку затвора.

1 MENU →  (Настройка) → [Время нач. энергоз.] → нужная настройка.

Подробности пунктов меню

30 мин./5 мин./2 мин./1 мин./10 сек.

Примечание

- Выключите изделие, если оно не используется в течение длительного времени.
- Функция экономии питания деактивируется в следующих ситуациях:
 - Во время [ USB-поток]
 - При подаче питания через USB
 - При воспроизведении слайд-шоу
 - Во время передачи по FTP
 - При видеозаписи
 - При подключении к компьютеру или телевизору
 - Если [ГДУ Bluetooth] установлено в [Вкл]

Цифровой фотоаппарат со сменным объективом
ILCE-7C α7C

Темп. авт.выкл.пит.

Установка температуры камеры, при которой камера автоматически выключается во время съемки. Если она установлена в положение [Высокий], вы сможете продолжать съемку даже в том случае, если температура камеры превысит нормальную температуру.

1 MENU →  (Настройка) → [Темп. авт.выкл.пит.] → нужная установка.

Подробности пунктов меню

Стандартная:

Установка стандартной температуры для выключения камеры.

Высокий:

Установка температуры, при которой камера выключается, выше чем [Стандартная].

Примечания при установке [Темп. авт.выкл.пит.] в [Высокий]

- Не выполняйте съемку, удерживая камеру в руке. Используйте штатив.
- Использование камеры путем удерживания ее в руке в течение длительного периода времени может привести к возникновению низкотемпературных ожогов.

Примечание

- Даже если [Темп. авт.выкл.пит.] установлена в [Высокий], в зависимости от условий или температуры камеры доступное для записи время видеосъемки может не изменяться.

См. также

- [Доступное время видеозаписи](#)

Цифровой фотоаппарат со сменным объективом
ILCE-7C α7C

Переключ. NTSC/PAL

Воспроизведение видео, записанного с помощью этого устройства, на телевизоре системы NTSC/PAL.

1 MENU →  (Настройка) → [Переключ. NTSC/PAL] → [Ввод]

Примечание

- При выполнении [Переключ. NTSC/PAL] и изменении установки с установки по умолчанию, сообщение "Работает на NTSC." или "Работает на PAL." появится на экране запуска.

Цифровой фотоаппарат со сменным объективом
ILCE-7C α7C

Режим очистки

При попадании внутрь камеры пыли или мусора, и оседания его на поверхности датчика изображения (детали, преобразующей свет в электрический сигнал) в зависимости от условий съемки на изображении могут появиться темные точки. Если это произойдет, выполните перечисленные ниже действия для быстрой чистки датчика изображения.

- 1 Убедитесь в том, что аккумулятор заряжен в достаточной степени.
- 2 MENU →  (Настройка) → [Режим очистки] → [Ввод].
Датчик изображения будет вибрировать в течение некоторого времени для удаления пыли.
- 3 Выключите изделие, следуя инструкциям на экране.
- 4 Отсоедините объектив.
- 5 Используйте имеющуюся в продаже воздуходувку для чистки поверхности датчика изображения и окружающих областей.
 - Держите камеру немного лицевой стороной вниз так, чтобы пыль выпала.



- 6 Прикрепите объектив.

Совет

- Для получения информации о проверке количества пыли на датчике изображения и дополнительных подробных сведений о способах очистки обратитесь по следующему URL-адресу.
<https://support.d-imaging.sony.co.jp/www/support/ilc/sensor/index.php>

Примечание

- Перед выполнением чистки убедитесь, что уровень оставшегося заряда аккумулятора составляет  (3 оставшихся значка на индикаторе аккумулятора) или более.
- Не используйте распылитель, так как это может привести к попаданию капель воды внутрь корпуса камеры.
- Не помещайте конец воздуходувки во впадину за область байонета объектива, чтобы он не коснулся датчика изображения.

- Не подвергайте изделие во время чистки ударным нагрузкам.
- При чистке датчика изображения воздуходувкой не дуйте слишком сильно. Если обдуть датчик слишком сильно, изделие может повредиться изнутри.
- Если пыль остается даже после описанной чистки изделия, проконсультируйтесь с сервисным центром.

См. также

- [Поиск и устранение неисправностей](#)

5-021-700-12(1) Copyright 2020 Sony Corporation

Цифровой фотоаппарат со сменным объективом
ILCE-7C α7C

Сенсорн. управлен.

Установка необходимости активации сенсорных операций на мониторе.

1 MENU →  (Настройка) → [Сенсорн. управлен.] → нужная установка.

Подробности пунктов меню

Вкл:

Активация сенсорного управления.

Выкл:

Деактивация сенсорного управления.

См. также

- [Функц.сенс.управл.: Сенсорный затвор](#)
- [Функц.сенс.управл.: Сенсорный фокус](#)
- [Функц.сенс.управл.: Сенсорн. отслежив.](#)
- [Настройки тачпада](#)
- [Сенс. пан./Тачпад](#)

Цифровой фотоаппарат со сменным объективом
ILCE-7C α7C

Сенс. пан./Тачпад

Сенсорные операции во время съемки с помощью монитора называются "операции с сенсорной панелью", а сенсорные операции во время съемки с помощью видоискателя называются "операции с тачпадом". Вы можете выбрать, или активировать операции с сенсорной панелью, или операции с тачпадом.

1 MENU →  (Настройка) → [Сенс. пан./Тачпад] → нужная установка.

Подробности пунктов меню

Сенс.пан.+тачпад:

Активация как операций с сенсорной панелью во время съемки с помощью монитора, так и операций с тачпадом во время съемки с помощью видоискателя.

Только сенс.панель:

Активация только операций с сенсорной панелью во время съемки с помощью монитора.

Только тачпад:

Активация только операций с тачпадом во время съемки с помощью видоискателя.

См. также

- [Сенсорн. управлен.](#)

Цифровой фотоаппарат со сменным объективом
ILCE-7C α7C

Настройки тачпада

Вы можете регулировать установки, относящиеся к операциям с тачпадом, во время съемки с видоискателем.

1 MENU →  (Настройка) → [Настройки тачпада] → нужная установка.

Подробности пунктов меню

Упр. в верт. ориент.:

Установка возможности операций с тачпадом во время съемки в вертикальном положении с видоискателем. Вы можете предотвратить ошибочные операции во время съемки в вертикальном положении в результате касания монитора носом и т.п.

Реж. позиции сенс.:

Установка возможности перемещения рамки фокусировки в положение касания на экране ([Абсолютн. позиция]) или перемещения рамки фокусировки в нужное положение в зависимости от направления перетаскивания и величины перемещения ([Относител. позиция]).

Область управлен.:

Установка области, используемой для операций с тачпадом. Ограничение рабочей области позволяет предотвратить ошибочные операции в результате касания монитора носом и т.п.

О режиме сенсорного позиционирования

Выбор [Абсолютн. позиция] позволяет быстрее перемещать рамку фокусировки в отдаленное положение, поскольку вы можете непосредственно указать положение рамки фокусировки с помощью сенсорных операций.

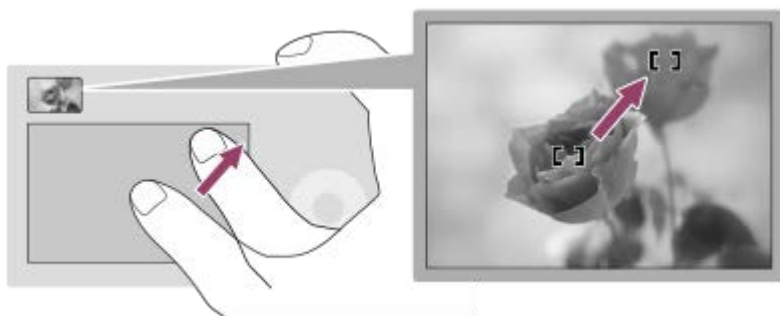

Выбор [Относител. позиция] позволяет управлять тачпадом в любом месте, где это проще сделать, не перемещая палец вверх широкой областью.

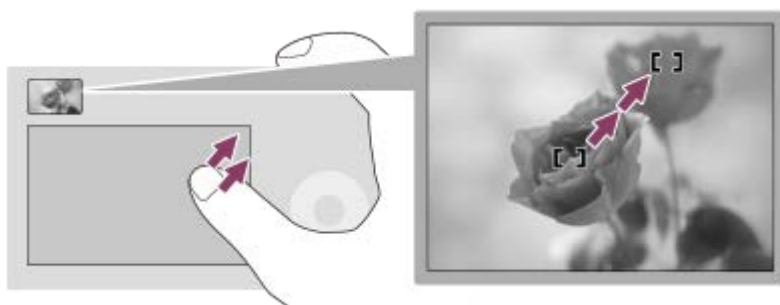

Совет

- При операциях с тачпадом, когда [Реж. позиции сенс.] установлен в [Абсолютн. позиция], область, установленная в [Область управлен.], рассматривается в качестве всего экрана.

См. также

- [Сенсорн. управлен.](#)

5-021-700-12(1) Copyright 2020 Sony Corporation

Цифровой фотоаппарат со сменным объективом
ILCE-7C α7C

Настройки TC/UB

Информация о временном коде (TC) и бите пользователя (UB) может быть записана в виде данных, прикрепленных к видеозаписи.

- 1 MENU →  (Настройка) → [Настройки TC/UB] → значение установки, которое нужно изменить.

Подробности пунктов меню

Настр.отобр. TC/UB:

Установка отображения для счетчика, временного кода и бита пользователя.

TC Preset:

Установка временного кода.

UB Preset:

Установка бита пользователя.

TC Format:

Установка способа записи для временного кода. (Только, если [Перекл. NTSC/PAL] установлен в NTSC.)

TC Run:

Установка формата отсчета для временного кода.

TC Make:

Установка формата записи для временного кода на носителе информации.

UB Time Rec:

Установка целесообразности записи времени в виде бита пользователя.



Как установить временной код (TC Preset)

1. MENU →  (Настройка) → [Настройки TC/UB] → [TC Preset].
2. Поверните колесико управления и выберите первые две цифры.
 - Временной код можно установить в следующем диапазоне.
Если выбрано [60p]: от 00:00:00.00 до 23:59:59.29
 - * Если выбрано [24p], вы можете выбрать последние две цифры временного кода, кратные четырем, от 0 до 23 кадров.
Если выбрано [50p]: от 00:00:00.00 до 23:59:59.24
3. Установите другие цифры, следуя той же процедуре, что и в пункте 2, а затем нажмите в центре колесика управления.

Примечание

- При повороте монитора для съемки автопортрета временной код и бит пользователя не отображаются.

Как переустановить временной код



1. MENU →  (Настройка) → [Настройки TC/UB] → [TC Preset].
2. Нажмите кнопку  (Удалить) для переустановки временного кода (00:00:00.00).

Как установить бит пользователя (UB Preset)

1. MENU →  (Настройка) → [Настройки TC/UB] → [UB Preset].
2. Поверните колесико управления и выберите первые две цифры.

3. Установите другие цифры, следуя той же процедуре, что и в пункте 2, а затем нажмите в центре колесика управления.

Как переустановить бит пользователя

1. MENU →  (Настройка) → [Настройки TC/UB] → [UB Preset].
2. Нажмите кнопку  (Удалить) для переустановки бита пользователя (00 00 00 00).

Как выбрать способ записи для временного кода (TC Format *1)

1. MENU →  (Настройка) → [Настройки TC/UB] → [TC Format].

DF:

Запись временного кода в формате с пропуском кадра *2.

NDF:

Запись временного кода в формате без пропуска кадра.

*1 Только, если [Перекл. NTSC/PAL] установлен в NTSC.

*2 Временной код основан на 30 кадрах в секунду. Однако в течение продолжительного периода времени записи между реальным временем и временным кодом возникнет расхождение, поскольку частота кадров сигнала изображения NTSC составляет приблизительно 29,97 кадров в секунду. Пропуск кадра корректирует данное расхождение для выравнивания временного кода и реального времени. В формате пропуска кадра первые 2 номера кадра пропускаются каждую минуту, за исключением каждой десятой минуты. Временной код без данной коррекции называется временным кодом без пропуска кадра.

- Установка фиксируется в [NDF] при записи в 4K/24p или 1080/24p.

Как выбрать формат отсчета для временного кода (TC Run)

1. MENU →  (Настройка) → [Настройки TC/UB] → [TC Run].

Rec Run:

Установка пошагового режима для временного кода для продвижения только во время записи. Временной код записывается последовательно относительно последнего временного кода предыдущей записи.

Free Run:

Установка пошагового режима для временного кода для продвижения в любое время, независимо от функционирования камеры.

- Временной код может быть не записан последовательно в следующих случаях, даже если временной код переходит в режим [Rec Run].
 - При изменении формата записи.
 - При извлечении носителя информации.

Как выбрать способ записи временного кода (TC Make)

1. MENU →  (Настройка) → [Настройки TC/UB] → [TC Make].

Preset:

Запись вновь установленного временного кода на носитель информации.

Regenerate:

Считывание последнего временного кода предыдущей записи с носителя информации и последовательная запись нового временного кода относительно последнего временного кода. Временной код переходит в режим [Rec Run] независимо от установки [TC Run].

Цифровой фотоаппарат со сменным объективом
ILCE-7C α7C

Настройки HDMI: Разрешение HDMI

При подсоединении изделия к телевизору высокой четкости (HD) с разъемами HDMI с помощью кабеля HDMI (продается отдельно), можно выбрать разрешение HDMI для вывода снимков на экран телевизора.

1 MENU →  (Настройка) → [Настройки HDMI] → [Разрешение HDMI] → нужная установка.

Подробности пунктов меню

Авто:

Изделие автоматически распознает телевизор высокой четкости и устанавливает выходное разрешение.

2160p/1080p:

Выходные сигналы в 2160p/1080p.

1080p:

Выходные сигналы с качеством изображения высокой четкости (1080p).

1080i:

Выходные сигналы с качеством изображения высокой четкости (1080i).

Примечание

- Если не удастся отобразить изображения должным образом с помощью установки [Авто], выберите [1080i], [1080p] или [2160p/1080p] в зависимости от подключенного телевизора.

Цифровой фотоаппарат со сменным объективом
ILCE-7C α7C

Настройки HDMI: Вывод 24p/60p (видео) (Только для 1080 60p-совместимых моделей)

Вы можете установить 1080/24p или 1080/60p в качестве выходного формата HDMI, если [ Параметры зап.] установлены в [24p 50M], [24p 60M] или [24p 100M].

1 MENU →  (Настройка) → [Настройки HDMI] → [Разрешение HDMI] → [1080p] или [2160p/1080p].

2 MENU →  (Настройка) → [Настройки HDMI] → [ Вывод 24p/60p] → нужная установка.

Подробности пунктов меню

60p:

Видеозаписи выводятся в виде 60p.

24p:

Видеозаписи выводятся в виде 24p.

См. также

- [Параметры зап. \(видео\)](#)

Цифровой фотоаппарат со сменным объективом
ILCE-7C α7C

Настройки HDMI: Показ инф. о HDMI

Выбор необходимости отображения информации о съемке при соединении данного изделия и телевизора с помощью кабеля HDMI (продается отдельно).

1 MENU →  (Настройка) → [Настройки HDMI] → [Показ инф. о HDMI] → нужная установка.

Подробности пунктов меню

Включить:

Отображение информации о съемке на телевизоре.

На телевизоре отображается записанный снимок и информация о съемке, в то время как на мониторе камеры не отображается ничего.

Выключить:

Информация о съемке на телевизоре не отображается.

На телевизоре отображается только записанный снимок, в то время как на мониторе камеры отображается записанный снимок и информация о съемке.

Примечание

- При подключении камеры к устройству HDMI в то время как [ Формат файла] установлен в [XAVC S 4K], установка переключится в [Выключить].

Цифровой фотоаппарат со сменным объективом
ILCE-7C α7C

Настройки HDMI: Вывод TC (видеосъемка)

Установка необходимости нанесения слоя информации TC (временного кода) на выходной сигнал через разъем HDMI при выводе сигнала на другие устройства профессионального пользования.

Данная функция наносит информацию временного кода на выходной сигнал HDMI. Изделие отправляет информацию временного кода в виде цифровых данных, а не в виде изображения, отображаемого на экране.

Подсоединенное устройство может затем обратиться к цифровым данным для распознавания данных о времени.

1 MENU →  (Настройка) → [Настройки HDMI] → [ Вывод TC] → нужная установка.

Подробности пунктов меню



Вкл:

Временной код выводится на другие устройства.

Выкл:

Временной код не выводится на другие устройства.

Примечание

- Если [ Вывод TC] установлено в [Вкл], изображение может не выводиться надлежащим образом на телевизор или записывающее устройство. В подобных случаях установите [ Вывод TC] в [Выкл].

Цифровой фотоаппарат со сменным объективом
ILCE-7C α7C

Настройки HDMI: Управление REC (видеосъемка)

При подключении камеры к внешнему рекордеру/проигрывателю вы можете удаленно управлять рекордером/проигрывателем для начала/остановки записи с помощью камеры.

1 MENU →  (Настройка) → [Настройки HDMI] → [ Управление REC] → нужная установка.

Подробности пунктов меню

Вкл:







 STBY (STBY) Камера может отправить команду записи на внешний рекордер/проигрыватель.

 REC (REC) Камера отправляет команду записи на внешний рекордер/проигрыватель.

Выкл:

Камера не может отправить команду на внешний рекордер/проигрыватель для начала/остановки записи.

Примечание

- Доступно для внешних рекордеров/проигрывателей совместимых с [ Управление REC].
- При использовании функции [ Управление REC] установите режим съемки  (Видео).
- При установке [ Вывод TC] в [Выкл] использование функции [ Управление REC] невозможно.
- Даже если отображается  REC (REC), внешний рекордер/проигрыватель может не работать надлежащим образом в зависимости от установок или состояния рекордера/проигрывателя. Убедитесь в том, что внешний рекордер/проигрыватель работает надлежащим образом, перед его использованием.

Цифровой фотоаппарат со сменным объективом
ILCE-7C α7C

Настройки HDMI: КОНТР. ПО HDMI

При подключении данного изделия к Sync-совместимому телевизору “BRAVIA” с помощью кабеля HDMI (продается отдельно), вы можете управлять данным изделием, направляя пульт дистанционного управления телевизора на телевизор.

- 1 MENU →  (Настройка) → [Настройки HDMI] → [КОНТР. ПО HDMI] → нужная установка.
- 2 Подключение данного изделия к Sync-совместимому телевизору “BRAVIA”.
Вход телевизора переключится автоматически и снимки на данном изделии будут отображаться на экране телевизора.
- 3 Нажмите кнопку SYNC MENU пульта дистанционного управления телевизором.
- 4 Управление данным изделием с помощью пульта дистанционного управления телевизором.

Подробности пунктов меню

Вкл:

Вы можете управлять данным изделием с помощью пульта дистанционного управления телевизора.

Выкл:

Запрещает управление данным изделием с помощью пульта дистанционного управления телевизора.



Примечание

- При подключении данного изделия к телевизору с помощью кабеля HDMI доступные пункты меню будут ограничены.
- [КОНТР. ПО HDMI] доступно только с Sync-совместимым телевизором “BRAVIA”. Работа SYNC MENU также отличается в зависимости от используемого телевизора. Подробные сведения приведены в инструкции по эксплуатации, прилагаемой к телевизору.
- Если изделие выполняет ненужные операции в ответ на сигналы пульта дистанционного управления телевизора при подключении изделия к телевизору другого производителя с помощью соединения HDMI, выберите MENU →  (Настройка) → [Настройки HDMI] → [КОНТР. ПО HDMI] → [Выкл].

Цифровой фотоаппарат со сменным объективом
ILCE-7C α7C

Выб. вывода 4К (видеосъемка)

Вы можете установить способ записи видео и выполнения вывода HDMI, когда камера подключена к 4К-совместимым внешним устройствам записи/воспроизведения и т.п.

- 1 Поверните диск режимов в положение  (видео).
- 2 Подключите камеру к нужному устройству с помощью кабеля HDMI.
- 3 MENU →  (Настройка) → [ Выб. вывода 4К] → нужная установка.

Подробности пунктов меню

Карта пам.+HDMI:

Одновременный вывод на внешнее устройство записи/воспроизведения и запись на карту памяти камеры.

Лишь HDMI(30p):

Вывод видеозаписи 4К в 30р на внешнее устройство записи/воспроизведения без записи на карту памяти камеры.

Лишь HDMI(24p):



Вывод видеозаписи 4К в 24р на внешнее устройство записи/воспроизведения без записи на карту памяти камеры.

Лишь HDMI(25p) *:

Вывод видеозаписи 4К в 25р на внешнее устройство записи/воспроизведения без записи на карту памяти камеры.

* Только, если [Перекл. NTSC/PAL] установлен в PAL.

Примечание

- Данный пункт можно установить только в том случае, если камера находится в режиме видеосъемки и подключена к 4К-совместимому устройству.
- Если установлен [Лишь HDMI(30p)], [Лишь HDMI(24p)] или [Лишь HDMI(25p)], [Показ инф. о HDMI] будет временно установлен в [Выключить].
- Видеозапись 4К не выводится на подключенное 4К-совместимое устройство во время замедленной/ускоренной съемки.
- Если установлен [Лишь HDMI(30p)], [Лишь HDMI(24p)] или [Лишь HDMI(25p)] показания счетчика не увеличиваются (реальное время записи не считается) во время видеозаписи на внешнее устройство записи/воспроизведения.
- Во время видеосъемки в формате 4К с использованием установки [Карта пам.+HDMI] видеозаписи не будут выводиться на устройство, подключенное с помощью кабеля HDMI, если вы одновременно записываете вспомогательный видеоролик. Если нужно выполнить вывод HDMI, установите [Px Запись прокси] в [Выкл]. (В этом случае, если для [ Параметры зап.] установить другие значения, кроме [24p], изображение не будет отображаться на экране камеры).
- Если [ Формат файла] установлен в [XAVC S 4К] и камера подключена через HDMI, следующие функции будут частично ограничены.
 - [Приор. лиц/глаз AF]
 - [Приор.лиц в м/изм]
 - Функция отслеживания

См. также

- [Настройки HDMI: Управление REC \(видеосъемка\)](#)
- [Формат файла \(видео\)](#)
- [Параметры зап. \(видео\)](#)
- [Настройки HDMI: Показ инф. о HDMI](#)

5-021-700-12(1) Copyright 2020 Sony Corporation

Цифровой фотоаппарат со сменным объективом
ILCE-7C α7C

USB-соединение

Выбор способа выполнения USB-соединения при подключении данного устройства к компьютеру и т.п.

Выберите MENU →  (Сеть) → [Управл. со смартф.] → [Управл. со смартф.] → [Выкл] заранее.

Кроме того, при установке MENU →  (Сеть) → [Ф. "Удаленный ПК"] → [М-д под."Удал. ПК"] в [USB] установите [Удаленный ПК] в разделе [Ф. "Удаленный ПК"] в [Выкл].

1 MENU →  (Настройка) → [USB-соединение] → нужная установка.

Подробности пунктов меню

Авто:

Автоматически устанавливается соединение Mass Storage или MTP в зависимости от компьютера или других подключаемых устройств USB.

Съемный диск:

Устанавливается соединение Mass Storage между данным изделием и компьютером или другим устройством USB.

MTP:

Устанавливается соединение MTP между данным изделием и компьютером или другим устройством USB.

Примечание

- Для установки соединения между изделием и компьютером может понадобиться некоторое время, если [USB-соединение] установлено в [Авто].

Цифровой фотоаппарат со сменным объективом
ILCE-7C α7C

Настройка USB LUN

Повышение совместимости путем ограничения функций USB-соединения.

1 MENU →  (Настройка) → [Настройка USB LUN] → нужная установка.

Подробности пунктов меню

Несколько:

В обычных случаях используйте [Несколько].

Одиночный:

Установите [Настройка USB LUN] в [Одиночный] только в том случае, если невозможно установить соединение.

Цифровой фотоаппарат со сменным объективом
ILCE-7C α7C

USB питание

Установка целесообразности подачи питания через кабель USB, когда изделие подсоединено к компьютеру или устройству USB.

1 MENU →  (Настройка) → [USB питание] → нужная установка.

Подробности пунктов меню

Вкл:

Питание подается на изделие через кабель USB, когда изделие подключено к компьютеру и т.п.

Выкл:

Питание не подается на изделие по кабелю USB, когда изделие подключено к компьютеру и т.п. При использовании прилагаемого адаптера переменного тока питание будет подаваться даже в том случае, если выбрано [Выкл].

Операции доступны во время подачи питания через кабель USB

В следующей таблице показано, какие операции доступны/недоступны во время подачи питания через кабель USB.

Операция	Доступна/недоступна
Фотосъемка	Доступна
Воспроизведение снимков	Доступна
Соединения Wi-Fi/NFC/Bluetooth	Доступна
Зарядка аккумулятора	Недоступна
Включение камеры без вставленного аккумулятора	Недоступна



Примечание

- Вставьте аккумулятор в изделие для подачи питания через кабель USB.

Цифровой фотоаппарат со сменным объективом
ILCE-7C α7C

Язык

Выбор языка, используемого в пунктах меню, предупреждениях и сообщениях.

1 MENU →  (Настройка) → [ Язык] → нужный язык.

Цифровой фотоаппарат со сменным объективом
ILCE-7C α7C

Настр. даты/врем.

Экран установки часов отображается автоматически при включении данного изделия в первый раз или после полной разрядки внутреннего аккумулятора автономной подпитки. Выберите это меню при установке даты и времени после первого включения.

1 MENU →  (Настройка) → [Настр. даты/врем.] → нужная установка.

Подробности пунктов меню

Летнее время:

Выбор функции перехода на летнее время [Вкл]/[Выкл].

Дата/Время:

Установка даты и времени.

Формат даты:

Выбор формата индикации даты и времени.

Совет

- Для зарядки внутреннего аккумулятора автономной подпитки вставьте заряженный аккумулятор и оставьте изделие на 24 часа или дольше с выключенным питанием.
- Если часы переустанавливаются после каждой зарядки аккумулятора, это может указывать на необходимость замены внутреннего аккумулятора автономной подпитки. Проконсультируйтесь с сервисным центром.

Цифровой фотоаппарат со сменным объективом
ILCE-7C α7C

Часовой пояс

Настройка региона, где будет использоваться изделие.

1 MENU →  (Настройка) → [Часовой пояс] → нужная область.

Цифровой фотоаппарат со сменным объективом
ILCE-7C α7C

Информац. о IPTC

Вы можете записывать IPTC-информацию* при записи фотоснимков. Создавайте и редактируйте IPTC-информацию с помощью программного обеспечения IPTC Metadata Preset (<https://www.sony.net/ipc/help/>) и записывайте информацию на карту памяти заранее.

* IPTC-информация состоит из атрибутов метаданных цифровых изображений, которые стандартизованы International Press Telecommunications Council.

1 MENU →  (Настройка) → [Информац. о IPTC] → нужный пункт установки.

Подробности пунктов меню

Запись инф. о IPTC:

Задаёт, следует ли записывать IPTC-информацию на фотоснимки. ([Вкл]/[Выкл])

- При выборе [Вкл] на экране съёмки появится значок **IPTC** (IPTC).

Зарегист. инф. IPTC :

Регистрация IPTC-информации с карты памяти на камеру.

Совет

- При воспроизведении изображений с IPTC-информацией на экране появится значок **IPTC** (IPTC).
- Для получения подробных сведений об использовании IPTC Metadata Preset см. следующую страницу поддержки.
<https://www.sony.net/ipc/help/>

Примечание

- Всякий раз при регистрации IPTC-информации, информация, ранее зарегистрированная на камере, перезаписывается.
- Редактировать или проверять IPTC-информацию на камере невозможно.
- Для удаления IPTC-информации, зарегистрированной на камере, верните камеру к первоначальным установкам.
- Прежде чем кому-то передавать камеру во временное или постоянное пользование, выполните переустановку камеры для удаления метаданных IPTC.

См. также

- [Заводск. настройка](#)

Цифровой фотоаппарат со сменным объективом
ILCE-7C α7C

Инф. об авт. правах

Вы можете выполнять запись информации об авторских правах на фотоснимках.

- 1 MENU →  (Настройка) → [Инф. об авт. правах] → нужная установка.
- 2 При выборе [Устан. фотографа] или [Уст. имя правообл.] клавиатура появится на экране. Введите нужное название.
 - Для [Устан. фотографа] и [Уст. имя правообл.] можно вводить только алфавитно-цифровые знаки и символы. Можно ввести до 46 букв.

Подробности пунктов меню

Зап. инф. об авт.пр.:

Установка необходимости выполнения записи информации об авторских правах. ([Вкл]/[Выкл])

- Если выбрать [Вкл], на экране съемки появится значок © (Авторское право).
- Во время воспроизведения снимков с информацией об авторских правах появится значок © (Авторское право).

Устан. фотографа:

Установка имени фотографа.

Уст. имя правообл.:

Установка имени владельца авторских прав.

Отоб. инф.об автор.:

Отображение текущей информации об авторских правах.

Примечание

- Для предотвращения несанкционированного использования [Инф. об авт. правах] не забудьте очистить поля [Устан. фотографа] и [Уст. имя правообл.], прежде чем кому-то передавать вашу камеру во временное или постоянное пользование.
- Sony не несет ответственности за проблемы или убытки, возникшие в результате использования [Инф. об авт. правах].

См. также

- [Как использовать клавиатуру](#)

Цифровой фотоаппарат со сменным объективом
ILCE-7C α7C

Зап. серийн.номера

Запись серийного номера камеры в данные Exif при выполнении фотосъемки.

① MENU →  (Настройка) → [Зап. серийн.номера] → нужная установка.

Подробности пунктов меню

Вкл:

Серийный номер камеры записывается в данные Exif для изображения.

Выкл:

Серийный номер камеры не записывается в данные Exif для изображения.

Цифровой фотоаппарат со сменным объективом
ILCE-7C α7C

Форматировать

При использовании карты памяти с данной камерой в первый раз рекомендуется отформатировать карту памяти в камере для обеспечения ее стабильной работы. Заметьте, что форматирование карты приводит к полному удалению и невозможности восстановления всех данных на карте памяти. Сохраните ценные данные на компьютере и т.п.

1 MENU →  (Настройка) → [Форматировать].

Примечание

- Форматирование безвозвратно удаляет все данные, включая защищенные изображения и зарегистрированные установки (от M1 до M4).
- Во время форматирования горит индикатор доступа. Не извлекайте карту памяти, когда горит индикатор доступа.
- Отформатируйте карту памяти на данной камере. Если карту памяти отформатировать на компьютере, то, в зависимости от типа формата, карта памяти может оказаться непригодной для использования.
- Для завершения форматирования может потребоваться несколько минут в зависимости от карты памяти.
- Вы не сможете отформатировать карту памяти, если оставшийся заряд аккумулятора составляет менее 1%.

Цифровой фотоаппарат со сменным объективом
ILCE-7C α7C

Выбор папк. записи

Если [Название папки] в [ Настр.файл/пап.] установлено в [Станд.формат] и имеется 2 папки или больше, вы можете выбрать на карте памяти папку, в которую будут записываться изображения.

1 MENU →  (Настройка) → [Выбор папк. записи] → нужная папка.

Примечание

- Вы не сможете выбрать папку, если [Название папки] в [ Настр.файл/пап.] установлено в [Формат Дата].

См. также

- [Настр.файл/пап. \(фотоснимок\)](#)

Цифровой фотоаппарат со сменным объективом
ILCE-7C α7C

Создать папку

Создается новая папка на карте памяти для записи фотоснимков. Новая папка будет создана с номером, превышающим на единицу наибольший номер папки, используемой в данный момент. Снимки сохраняются во вновь созданной папке.

1 MENU →  (Настройка) → [Создать папку].

Примечание

- Если вставить в данное изделие карту памяти, которая использовалась с другим оборудованием, и выполнить съемку, новая папка может быть создана автоматически.
- В одной папке может храниться всего до 4000 снимков. Если емкость папки достигла предела, новая папка может быть создана автоматически.

Цифровой фотоаппарат со сменным объективом
ILCE-7C α7C

Настр.файл/пап. (фотоснимок)

Установка имен файлов для выполняемых фотоснимков и определение папок для сохранения выполненных фотоснимков.

1 MENU →  (Настройка) → [ Настр.файл/пап.] → нужная установка.

Подробности пунктов меню

Номер файла:

Вы можете установить способ назначения номеров файлов для фотоснимков.

[Серия]: Не сбрасывать номера файлов для каждой папки.

[Сброс]: Сбрасывать номера файлов для каждой папки.

Устан. имя файла:

Вы можете указать первые три символа имени файла.

Название папки:

Вы можете установить способ назначения имен папок.

[Станд.формат]: Папки именовются как “номер папки + MSDCF”.

Пример: 100MSDCF

[Формат Дата]: Папки именовются как “номер папки + Y (последняя цифра года)/ММ/ДД”.

Пример: 10000405 (Номер папки: 100; дата: 04/05/2020)

Примечание

- Для [Устан. имя файла] можно использовать только заглавные буквы, цифры и символы подчеркивания. Символ подчеркивания нельзя использовать для первого знака.
- Три символа, указанные с помощью [Устан. имя файла], применяются только к файлам, записанным после выполнения установки.

Цифровой фотоаппарат со сменным объективом
ILCE-7C α7C

Настр-ки файла (видео)

Сконфигурируйте настройки для названий файлов видеозаписей.

1 MENU →  (Настройка) → [ Настр-ки файла] → нужная установка.

Подробности пунктов меню

Номер файла:

Вы можете установить, как назначать номера файлам для видеозаписей.

[Серия]: Не сбрасывать номера файлов даже при изменении карты памяти.

[Сброс]: Сбрасывать номера файлов при изменении карты памяти.

Сброс счетч. серии:

Сбрасывать счетчик серии, используемый при установке [Номер файла] в [Серия].

Форм.имени файла:

Вы можете установить формат имен видеофайлов.

[Стандартный]: Имя записанного видеофайла начинается с "С". Пример: С0001

[Заглавие]: Именем записанного видеофайла становится "Заголовок+номер файла".

[Дата + Заглавие]: Именем записанного видеофайла становится "Дата+заголовок+номер файла".

[Заглавие + Дата]: Именем записанного видеофайла становится "Заголовок+дата+ номер файла".

Наст. имени заглав.:

Вы можете установить заголовок, если [Форм.имени файла] установлен в [Заглавие], [Дата + Заглавие] или [Заглавие + Дата].

Примечание

- Только алфавитно-цифровые знаки и символы могут использоваться в качестве ввода для [Наст. имени заглав.]. Можно ввести до 37 символов.
- Заголовки, указанные с помощью [Наст. имени заглав.], применяются только к видеозаписям после выполнения установки.
- Вы не можете установить способ назначения имен папок для видеозаписей.
- При использовании карты памяти SDHC [Форм.имени файла] фиксируется в [Стандартный].
- Если в результате удаления файлов и т.п. имеются неиспользованные номера, эти номера будут использованы повторно, когда номер видеофайла достигнет "9999".

Цифровой фотоаппарат со сменным объективом
ILCE-7C α7C

Восстан. БД изобр.

Если файлы изображений были обработаны на компьютере, в файле базы данных изображений могут возникнуть проблемы. В таких случаях снимки на карте памяти не будут воспроизводиться на данном изделии. При возникновении этих проблем восстановите файл с помощью опции [Восстан. БД изобр.].

1 MENU →  (Настройка) → [Восстан. БД изобр.] → [Ввод].

Примечание

- Если аккумулятор чрезмерно разряжен, файлы базы данных изображений восстановить невозможно. Используйте полностью заряженный аккумулятор.
- Изображения, записанные на карте памяти, опцией [Восстан. БД изобр.] не удаляются.

Цифровой фотоаппарат со сменным объективом
ILCE-7C α7C

Показ. инф. о носит

Отображает доступное время видеозаписи для вставленной карты памяти. Также отображает количество доступных для записи фотоснимков для вставленной карты памяти.

① MENU →  (Настройка) → [Показ. инф. о носит].

Цифровой фотоаппарат со сменным объективом
ILCE-7C α7C

Модель

Отображает версию программного обеспечения данного изделия. Проверьте версию при появлении обновлений программного обеспечения для данного изделия и т.п.

Также отображает версию объектива, если прикреплен объектив, совместимый с обновлениями встроенного программного обеспечения.

Если прикреплен установочный адаптер, совместимый с обновлениями встроенного программного обеспечения, версия установочного адаптера отображается в области объектива.

1 MENU →  (Настройка) → [Модель].

Примечание

- Обновление может быть выполнено только при уровне заряда аккумулятора  (3 полоски оставшегося заряда аккумулятора) или более. Используйте заряженный в достаточной степени аккумулятор.

Цифровой фотоаппарат со сменным объективом
ILCE-7C α7C

Заводск. настройка

Возврат изделия к установкам по умолчанию. Записанные снимки сохраняются даже в случае выполнения [Заводск. настройка].

1 MENU →  (Настройка) → [Заводск. настройка] → нужная установка.

Подробности пунктов меню

Сброс настроек камеры:

Инициализация основных установок съемки в установки по умолчанию.

Инициализировать:

Инициализация всех установок в установки по умолчанию.

Примечание

- Ни в коем случае не извлекайте аккумулятор во время возврата к установкам по умолчанию.
- Значение, установленное с помощью [Микрорегулир.AF], не будет сброшено, даже если выполняется [Сброс настроек камеры] или [Инициализировать].
- Установки [Профиль изображ.] не будут сброшены, даже если выполняется [Сброс настроек камеры] или [Инициализировать].

См. также

- [Микрорегулир.AF](#)

Цифровой фотоаппарат со сменным объективом
ILCE-7C α7C

Добавить пункт

Вы можете зарегистрировать нужные пункты меню для ★ (Мое меню) в MENU.

- 1 MENU → ★ (Мое меню) → [Добавить пункт].
- 2 Выберите пункт, который нужно добавить в ★ (Мое меню), с помощью верхней/нижней/левой/правой стороны колесика управления.
- 3 Выберите для него место, нажимая верхнюю/нижнюю/левую/правую сторону колесика управления.

Совет

- Вы можете добавить до 30 пунктов в ★ (Мое меню).

Примечание

- Вы не сможете добавить следующие пункты в ★ (Мое меню).
 - Любой пункт в MENU →  (Воспроизведение)

См. также

- [Сортировать пункт](#)
- [Удалить пункт](#)
- [Использование пунктов MENU](#)

Цифровой фотоаппарат со сменным объективом
ILCE-7C α7C

Сортировать пункт

Вы можете изменить последовательность пунктов меню, добавленных в ★ (Мое меню), в MENU.

- 1 MENU → ★ (Мое меню) → [Сортировать пункт].
 - 2 Выберите пункт, который нужно переместить, с помощью верхней/нижней/левой/правой стороны колесика управления.
 - 3 Выберите для него место, нажимая верхнюю/нижнюю/левую/правую сторону колесика управления.
-

См. также

- [Добавить пункт](#)

Цифровой фотоаппарат со сменным объективом
ILCE-7C α7C

Удалить пункт

Вы можете удалить пункты меню, добавленные в ★ (Мое меню) MENU.

1 MENU → ★ (Мое меню) → [Удалить пункт].

2 Выберите пункт, который нужно удалить, с помощью верхней/нижней/левой/правой стороны колесика управления, а затем нажмите центр для удаления выбранного пункта.

Совет

- Для удаления всех пунктов на странице выберите MENU → ★ (Мое меню) → [Удалить страницу].
- Вы можете удалить все пункты, добавленные в ★ (Мое меню), выбрав MENU → ★ (Мое меню) → [Удалить все].

См. также

- [Удалить страницу](#)
- [Удалить все](#)
- [Добавить пункт](#)

Цифровой фотоаппарат со сменным объективом
ILCE-7C α7C

Удалить страницу

Вы можете удалить все пункты меню, добавленные на странице в ★ (Мое меню), в MENU.

- 1 MENU → ★ (Мое меню) → [Удалить страницу].
 - 2 Выберите страницу, которую нужно удалить, с помощью левой/правой сторон колесика управления, а затем нажмите центр колесика управления для удаления пунктов.
-

См. также

- [Добавить пункт](#)
- [Удалить все](#)

Цифровой фотоаппарат со сменным объективом
ILCE-7C α7C

Удалить все

Вы можете удалить все пункты меню, добавленные в ★ (Мое меню), в MENU.

1 MENU → ★ (Мое меню) → [Удалить все].

2 Выберите [Да].

См. также

- [Добавить пункт](#)
- [Удалить страницу](#)

Цифровой фотоаппарат со сменным объективом
ILCE-7C α7C

Отобр. з Мое меню

Вы можете настроить Мое меню для отображения первым при нажатии кнопки MENU.

1 MENU → ★ (Мое меню) → [Отобр. з Мое меню] → нужная установка.

Подробности пунктов меню

Вкл:

Мое меню отображается первым при нажатии кнопки MENU.

Выкл:

При нажатии кнопки MENU появляется меню, отображавшееся последним.

См. также

- [Добавить пункт](#)

Цифровой фотоаппарат со сменным объективом
ILCE-7C α7C

Меры предосторожности

См. также “Примечания по использованию” в Руководство по началу работы (прилагается) для данного изделия.

О технических характеристиках, приведенных в данном руководстве

- Данные производительности и характеристик, приведенные в данном руководстве, основаны на нормальной температуре окружающей среды 25 °C, если не указано иное.
- Для аккумулятора данные основаны на полностью заряженном аккумуляторе до выключения индикатора зарядки.

О температурах эксплуатации

- Съемка в очень холодных или жарких условиях, выходящих за пределы диапазона рабочих температур, не рекомендуется.
- При высокой температуре окружающей среды температура камеры быстро повышается.
- При повышении температуры камеры качество изображения может ухудшиться. Перед продолжением съемки рекомендуется подождать, пока температура камеры снизится.
- В зависимости от температуры камеры и аккумулятора камера может перестать записывать видео или питание может выключаться автоматически для защиты камеры. Перед выключением питания или отключением возможности видеосъемки на экране появится сообщение. В этом случае оставьте питание выключенным и подождите, пока температура камеры и аккумулятора не снизится. При включении питания, когда камера и аккумулятор еще не остыли, питание может снова отключиться или видеосъемка будет невозможна.

Примечания по записи в течение длительного периода времени или видеозаписи в формате 4K

В условиях низкой температуры, особенно во время видеосъемки 4K, время записи может быть меньше. Подогрейте аккумулятор или замените его новым.

Примечания относительно воспроизведения видеозаписей на других устройствах

Видеозаписи XAVC S можно воспроизвести только на XAVC S-поддерживающих устройствах.

Примечания по записи/воспроизведению

- Перед началом записи выполните пробную запись, чтобы убедиться, что камера работает правильно.
- Воспроизведение снимков, записанных вашим изделием, на другом оборудовании и воспроизведение вашим изделием снимков, записанных или отредактированных на другом оборудовании, не гарантируется.
- Sony не может предоставлять никаких гарантий в случае сбоя при записи, потери или повреждения записанных изображений или аудиоданных вследствие неисправности камеры или носителя записи и т.п. Рекомендуется делать резервные копии важных данных.
- После форматирования карты памяти все данные, записанные на карте, будут удалены и не могут быть восстановлены. Перед форматированием скопируйте данные в компьютер или другое устройство.

Резервное копирование карт памяти

В следующих случаях данные могут быть повреждены. Не забывайте выполнять резервное копирование данных для их защиты.

- При извлечении карты памяти, отсоединении кабеля USB либо выключении питания изделия во время операции считывания или записи.
- При использовании карты памяти в местах, подверженных воздействию статического электричества или электрических помех.

Ошибка файла базы данных

- Если вставить карту памяти, на которой нет файла базы данных изображений, в изделие и включить питание, изделие автоматически создаст файл базы данных изображений, используя некоторую емкость карты памяти. Процесс может занять длительное время и работать с изделием будет невозможно до его завершения.
- Если произойдет ошибка файла базы данных, экспортируйте все снимки в компьютер, а затем отформатируйте карту памяти с помощью данного устройства.

Не используйте/не храните изделие в следующих местах

- В чрезмерно жарком, холодном или влажном месте
В таких местах, как, например, в автомобиле, припаркованном под прямыми солнечными лучами, корпус камеры может деформироваться, что может привести к неисправности.
- Под прямыми лучами солнца или вблизи нагревательного прибора
Корпус камеры может обесцветиться или деформироваться, и это может привести к неисправности.
- В месте, подверженном качающейся вибрации
Это может привести к неисправности и невозможности записи данных. Кроме того, носитель записи может выйти из строя, а записанные данные могут быть повреждены.
- Вблизи источников сильного магнитного поля
- В местах с повышенным содержанием песка или пыли
Будьте осторожны, чтобы не допустить попадания песка или пыли в изделие. Это может привести к неисправности изделия, и в некоторых случаях эта неисправность может быть не отремонтирована.
- В местах с высокой влажностью
Это может привести к запотеванию объектива.
- В местах излучения сильных радиоволн или радиации
Запись и воспроизведение могут не функционировать надлежащим образом.

О конденсации влаги

- При быстром перемещении изделия из холодного места в теплое внутри или снаружи изделия может конденсироваться влага. Подобная конденсация влаги может привести к неисправности изделия.
- Для предотвращения конденсации влаги, когда изделие попадает непосредственно из холодного места в теплое, сначала поместите его в пластиковый пакет и запечатайте, чтобы предотвратить попадание воздуха. Подождите около часа, пока температура изделия не достигнет температуры окружающей среды.
- В случае конденсации влаги выключите питание изделия и подождите около часа для испарения влаги. Обратите внимание, что если вы попытаетесь выполнять съемку, когда внутри объектива остается влага, вы не сможете записать качественные снимки.

Меры предосторожности при переноске

- Не держитесь, не ударяйте и не прилагайте усилий к следующим деталям, если ваша камера оснащена ими:
 - объектив;
 - подвижная часть монитора;
 - подвижная часть вспышки;
 - подвижная часть видоискателя.
- Не переносите камеру, взявшись за прикрепленный штатив. Это может стать причиной повреждения отверстия гнезда для штатива.
- Не садитесь на стул или другое место, если камера находится в заднем кармане брюк или юбки, так как это может привести к неисправности или повреждению камеры.

Примечания по обращению с изделием

- Перед подключением кабеля к разъему обязательно проверьте ориентацию разъема. Затем вставьте кабель прямо. Не вставляйте и не извлекайте кабель с усилием. Это может стать причиной повреждению разъема.
- В камере используются намагниченные детали, включая магниты. Не располагайте близко к камере предметы, на которые влияет магнитное поле, включая кредитные карты и дискеты.
- Записанное изображение может отличаться от изображения на мониторе перед записью.

О хранении

- Для камер с несъемным объективом
Если камера не используется, всегда прикрепляйте крышку объектива. (Только для моделей с прилагаемой крышкой объектива)
- Для камер со сменным объективом
Если камера не используется, всегда прикрепляйте переднюю крышку объектива или крышку байонета. Для предотвращения попадания пыли или грязи внутрь камеры, удалите пыль с крышки байонета перед прикреплением ее к камере.
- Если после использования камера оказалась загрязнена, протрите ее. Если в камере останется вода, песок, пыль, соль и т.п., это может привести к неисправности.

Примечания относительно использования объективов

- При использовании объектива с приводным зумом будьте осторожны, чтобы ваши пальцы или другие предметы не были защемлены в объективе. (Только для моделей с объективом с приводным зумом или камер со сменным объективом)
- Если камеру необходимо разместить под источником света, например под солнечными лучами, установите крышку объектива на камеру. (Только для моделей с прилагаемой крышкой объектива или камер со сменным объективом)
- При съемке с контровым светом располагайтесь так, чтобы солнце находилось достаточно далеко от угла обзора. В противном случае солнечный свет может сфокусироваться внутри камеры и привести к появлению дыма или возгоранию. Даже если солнце находится немного в стороне от угла обзора, это может привести к появлению дыма или возгоранию.
- Не направляйте объектив непосредственно на лучи, например лазерные лучи. Это может повредить датчик изображения и привести к неисправности камеры.
- Если объект расположен слишком близко, на снимке могут отобразиться пыль или отпечатки пальцев на объективе. Протрите объектив мягкой тканью и т.п.

Примечания относительно вспышки (только для моделей со вспышкой)

- Держите пальцы подальше от вспышки. Детали, излучающие свет, могут нагреться.
- Удалите грязь с поверхности вспышки. Грязь на поверхности вспышки может испускать дым или загораться из-за тепла, создаваемого световым излучением. При наличии грязи/пыли, очистите ее мягкой тканью.
- После использования вспышки верните ее в исходное положение. Убедитесь в том, что вспышка не выступает. (Только для моделей с подвижной вспышкой)

Примечания относительно многоинтерфейсного разъема (только для моделей с многоинтерфейсным разъемом)

- При установке или снятии аксессуаров, например внешней вспышки, с многоинтерфейсного разъема, сначала отключите питание. При установке аксессуара убедитесь, что он надежно прикреплен к камере.
- Не используйте многоинтерфейсный разъем с имеющимися в продаже вспышками, использующими напряжение 250 В и более или с обратной полярностью камеры. Это может привести к неисправности.

Примечания относительно видеоискателя и вспышки (только для моделей с видеоискателем или вспышкой)

- Соблюдайте осторожность, чтобы не травмировать пальцы при складывании видеоискателя или вспышки. (Только для моделей с подвижным видеоискателем или подвижной вспышкой)
- Попадание воды, пыли или песка на видеоискатель или вспышку может привести к неисправности. (Только для моделей с подвижным видеоискателем или подвижной вспышкой)

Примечания относительно видоискателя (только для моделей с видоискателем)

- Во время съемки с использованием видоискателя могут возникнуть такие симптомы, как болезненные ощущения в глазах, усталость или тошнота. Во время съемки с использованием видоискателя рекомендуется периодически делать перерывы.
Если вы испытываете неудобства, воздержитесь от использования видоискателя до тех пор, пока ваши симптомы не исчезнут, и в случае необходимости обратитесь к врачу.
- Не прилагайте усилие для складывания видоискателя при выдвинутом окуляре. Это может привести к неисправности. (Только для моделей с подвижным видоискателем и выдвигным окуляром)
- Если поворачивать камеру, глядя в видоискатель, или двигать глазами, то изображение в видоискателе может быть искажено или цвет изображения может меняться. Это особенность объектива или устройства отображения и не является неисправностью. При съемке рекомендуется смотреть в центральную часть видоискателя.
- Изображение может быть слегка искажено возле углов видоискателя. Это не является неисправностью. Чтобы полностью видеть композицию со всеми деталями, можно также использовать монитор.
- При использовании камеры в холодном месте изображение может оставлять след. Это не является неисправностью.

Примечания относительно монитора

- Не надавливайте на монитор. Монитор может быть обесцвечен, и это может привести к неисправности.
- Если на монитор попали капли воды или других жидкостей, протрите его мягкой тканью. Если монитор останется влажным, это может привести к изменению свойств его поверхности или повреждению. Это может привести к неисправности.
- При использовании камеры в холодном месте изображение может оставлять след. Это не является неисправностью.
- При подсоединении кабелей к разъемам камеры угол поворота монитора может быть ограничен.

О совместимости форматов данных изображения

Данное изделие соответствует универсальному стандарту DCF (Design rule for Camera File system), разработанному ассоциацией JEITA (Japan Electronics and Information Technology Industries Association).

Услуги и программное обеспечение, предоставляемое другими компаниями

На сетевые службы, содержимое и [операционную систему и] программное обеспечение данного изделия могут распространяться отдельные условия и положения, и в любой момент может быть изменена, их предоставление может быть приостановлено и их использование может требовать оплаты, регистрации и информации кредитной карты.

Примечания относительно подключения к Интернету

Подключите камеру к сети через маршрутизатор или подключите к порту локальной сети с такой же функцией. При подключении с помощью другого метода могут возникнуть проблемы с безопасностью.

Примечания относительно безопасности

- SONY НЕ НЕСЕТ ОТВЕТСТВЕННОСТИ ЗА ЛЮБОЙ УЩЕРБ, ВОЗНИКШИЙ В РЕЗУЛЬТАТЕ НЕСОБЛЮДЕНИЯ НАДЛЕЖАЩИХ МЕР БЕЗОПАСНОСТИ НА ПЕРЕДАЮЩИХ УСТРОЙСТВАХ, НЕУСТРАНИМЫЕ УТЕЧКИ ДАННЫХ, ВЫЗВАННЫЕ ТЕХНИЧЕСКИМИ ХАРАКТЕРИСТИКАМИ ПЕРЕДАЧИ, ИЛИ ДРУГИЕ ПРОБЛЕМЫ С БЕЗОПАСНОСТЬЮ.
- В зависимости от условий эксплуатации неавторизованные третьи стороны в сети могут получить доступ к изделию. При подключении камеры к сети убедитесь, что сеть надежно защищена.
- Содержимое сообщений может быть непреднамеренно перехвачено неавторизованными третьими сторонами вблизи источника сигналов. При использовании связи по беспроводной локальной сети обеспечьте надлежащие меры безопасности для защиты содержимого сообщений.

Примечания относительно функции FTP

Поскольку при использовании обычного FTP контент, имена пользователей и пароли не шифруются, используйте FTPS, если он доступен.

Дополнительные аксессуары

- Рекомендуется использовать оригинальные аксессуары Sony.
- Некоторые аксессуары Sony доступны только в определенных странах и регионах.

5-021-700-12(1) Copyright 2020 Sony Corporation

Цифровой фотоаппарат со сменным объективом
ILCE-7C α7C

Об очистке

Чистка объектива

- Не используйте чистящие растворы, содержащие органические растворители, такие, как разбавитель, бензин.
- Во время чистки поверхности объектива удалите пыль с помощью имеющейся в продаже воздуходувки. В случае сильного загрязнения, вытрите пыль мягкой тканью или салфеткой, слегка смоченной в растворе для чистки объектива. Вытирайте, совершая движения по спирали от центра к периферии. Не распыляйте раствор для чистки объектива непосредственно на поверхность объектива.

Чистка корпуса камеры

Не касайтесь деталей изделия внутри байонета объектива, как, например, сигнальных контактов подсоединения объектива. Для очистки поверхностей внутри байонета объектива, используйте имеющуюся в продаже воздуходувку* для удаления всей пыли.

* Не используйте воздуходувку с распылителем, поскольку это может привести к возникновению неисправности.

Чистка поверхности изделия

Очистите поверхность изделия мягкой тканью, слегка смоченной водой, а затем протрите поверхность сухой тканью. Чтобы не повредить покрытие или корпус:

- Не подвергайте изделие воздействию химических веществ, таких как разбавитель, бензин, спирт, разовые салфетки, жидкость от насекомых, солнцезащитный крем или инсектицид.
- Не прикасайтесь к изделию, если на ваших руках находится какое-либо из перечисленных выше веществ.
- Не оставляйте изделие в контакте с резиной или винилом в течение длительного времени.

Чистка монитора

- При протирании монитора с помощью папиросной бумаги и т.п. покрытие может быть поцарапано.
- Если монитор загрязнен отпечатками пальцев или пылью, аккуратно удалите пыль с поверхности, а затем протрите монитор мягкой тканью и т.п.

Цифровой фотоаппарат со сменным объективом
ILCE-7C α7C

Режим очистки

При попадании внутрь камеры пыли или мусора, и оседания его на поверхности датчика изображения (детали, преобразующей свет в электрический сигнал) в зависимости от условий съемки на изображении могут появиться темные точки. Если это произойдет, выполните перечисленные ниже действия для быстрой чистки датчика изображения.

- 1 Убедитесь в том, что аккумулятор заряжен в достаточной степени.
- 2 MENU →  (Настройка) → [Режим очистки] → [Ввод].
Датчик изображения будет вибрировать в течение некоторого времени для удаления пыли.
- 3 Выключите изделие, следуя инструкциям на экране.
- 4 Отсоедините объектив.
- 5 Используйте имеющуюся в продаже воздуходувку для чистки поверхности датчика изображения и окружающих областей.
 - Держите камеру немного лицевой стороной вниз так, чтобы пыль выпала.



- 6 Прикрепите объектив.

Совет

- Для получения информации о проверке количества пыли на датчике изображения и дополнительных подробных сведений о способах очистки обратитесь по следующему URL-адресу.
<https://support.d-imaging.sony.co.jp/www/support/ilc/sensor/index.php>

Примечание

- Перед выполнением чистки убедитесь, что уровень оставшегося заряда аккумулятора составляет  (3 оставшихся значка на индикаторе аккумулятора) или более.
- Не используйте распылитель, так как это может привести к попаданию капель воды внутрь корпуса камеры.
- Не помещайте конец воздуходувки во впадину за областью байонета объектива, чтобы он не коснулся датчика изображения.

- Не подвергайте изделие во время чистки ударным нагрузкам.
- При чистке датчика изображения воздуходувкой не дуйте слишком сильно. Если обдуть датчик слишком сильно, изделие может повредиться изнутри.
- Если пыль остается даже после описанной чистки изделия, проконсультируйтесь с сервисным центром.

См. также

- [Поиск и устранение неисправностей](#)

5-021-700-12(1) Copyright 2020 Sony Corporation

Цифровой фотоаппарат со сменным объективом
ILCE-7C α7C

Количество доступных для записи снимков

Если вставить карту памяти в камеру и включить питание, на экране отобразится количество снимков, которые можно записать (в случае продолжения съемки с использованием текущих установок).

Примечание

- Если на экране мигает оранжевый "0" (количество доступных для записи снимков), карта памяти заполнена. Замените карту памяти другой картой или удалите снимки с используемой в данный момент картой памяти.
- Если мигает оранжевая надпись "NO CARD", в камере не установлена карта памяти. Вставьте карту памяти.

Количество снимков, которые можно записать на карту памяти



В таблице ниже указано приблизительное количество снимков, которые можно записать на карту памяти, отформатированную с помощью данной камеры. Эти значения определены при использовании стандартных тестовых карт памяти Sony.

Значения могут изменяться в зависимости от условий съемки и типа используемой карты памяти.

[ Разм.изобр.JPG]: [L: 24M]

[ Формат]: [3:2] *1

(Единицы измерения: снимки)

 Качество JPEG/  Формат файла	64 Гб	128 Гб
JPEG Стандартное	8700	17000
JPEG Высокое	6100	12000
JPEG Сверхвысокое	3400	6800
RAW и JPEG (сжатый RAW)*2	1600	3300
RAW (сжатый RAW)	2300	4600
RAW и JPEG (несжатый RAW)*2	1000	2000
RAW (несжатый RAW)	1200	2400

*1 Если [ Формат] установлен в положение, отличное от [3:2], можно записать больше снимков, чем количество, указанное в таблице выше. (кроме случая, когда выбран [RAW])

*2 [ Качество JPEG] если выбрано [RAW и JPEG]: [Высокое]

Примечание

- Даже если количество записываемых снимков превышает 9999, появится индикация "9999".
- Указаны значения при использовании карты памяти Sony.

Цифровой фотоаппарат со сменным объективом
ILCE-7C α7C

Доступное время видеозаписи

В таблице ниже показано приблизительное общее время видеозаписи на карту памяти, отформатированную с помощью данной камеры. Значения могут изменяться в зависимости от условий съемки и типа используемой карты памяти.

(h (часы), min (минуты))

 Формат файла	Частота кадров	Битрейт	64 Гб	128 Гб
XAVC S 4K	30p/25p	100M	1 h 10 min	2 h 20 min
		60M	1 h 50 min	3 h 20 min
XAVC S HD	60p/50p	50M	2 h 20 min	4 h 40 min
		25M	4 h 30 min	9 h

Время записи при установке [ Запись прокси] в [Выкл].

- Продолжительность времени, доступного для записи видео, отличается в зависимости от формата файла/установок записи для видео, карты памяти, температуры окружающей среды, сетевого окружения Wi-Fi, состояния камеры перед началом записи и состояния зарядки аккумулятора. Максимальное время непрерывной записи для одного сеанса съемки видео составляет приблизительно 13 часов (ограничено техническими характеристиками изделия).

Примечание

- Доступное для записи время видеосъемки может изменяться, поскольку камера оснащена системой VBR (Variable Bit-Rate), которая автоматически регулирует качество изображения в зависимости от сцены съемки. При записи быстро движущихся объектов изображение остается четким, однако доступное для записи время будет меньше, так как для записи требуется больше памяти. Доступное для записи время также изменяется в зависимости от условий съемки, объекта или настроек качества/размера изображения.
- Указанное время представляет собой доступное для записи время при использовании карты памяти Sony.

Примечания по непрерывной видеозаписи

- Для высококачественной видеозаписи и непрерывной съемки с высокой скоростью требуется большая мощность. Поэтому во время непрерывной съемки температура внутри камеры будет расти, в частности температура датчика изображения. В таких случаях камера автоматически выключится из-за нагрева поверхности камеры до высокой температуры, иначе высокая температура повлияет на качество изображений или внутренний механизм камеры.
- Ниже указана продолжительность времени, доступного для непрерывной видеозаписи, когда камера выполняет запись с установками по умолчанию после выключения питания на некоторое время. Значения показывают непрерывное время от начала записи камерой до окончания записи.

Если [Темп. авт.выкл.пит.] установлена в [Стандартная]

 Формат файла	XAVC S HD	XAVC S 4K
Температура окружающей среды: 25°C	Приблиз. 120 минут	Приблиз. 30 минут

 Формат файла	XAVC S HD	XAVC S 4K
Температура окружающей среды: 40°C	Приблиз. 120 минут	Приблиз. 20 минут

Если [Темп. авт.выкл.пит.] установлена в [Высокий]

 Формат файла	XAVC S HD	XAVC S 4K
Температура окружающей среды: 25°C	Приблиз. 120 минут	Приблиз. 120 минут
Температура окружающей среды: 40°C	Приблиз. 120 минут	Приблиз. 20 минут

HD: XAVC S HD (60p 50M/50p 50M, если камера не подключена через Wi-Fi)

4K: XAVC S 4K (24p 60M/25p 60M, если камера не подключена через Wi-Fi)

- Продолжительность времени, доступного для видеозаписи, изменяется в зависимости от температуры, формата файла/настройки для видеозаписей, сетевого окружения Wi-Fi или состояния камеры перед началом записи. В случае частой перекомпоновки или съемки после включения питания температура внутри камеры повысится, и доступное время записи сократится.
- Появление  (значок предупреждения о перегреве) означает, что температура камеры повысилась.
- Если камера остановит видеозапись из-за повышения температуры, оставьте ее на некоторое время с выключенным питанием. Начните запись после полного снижения температуры внутри камеры.
- При соблюдении следующих рекомендаций вы сможете выполнять видеозапись в течение более продолжительных периодов времени.
 - Не допускайте попадания на камеру прямого солнечного света.
 - Выключайте камеру, когда она не используется.

См. также

- [Время работы аккумулятора и количество доступных для записи снимков](#)

Цифровой фотоаппарат со сменным объективом
ILCE-7C α7C

Использование адаптера переменного тока/зарядного устройства за границей

Вы можете использовать зарядное устройство (продается отдельно) и адаптер переменного тока (прилагается) в любой стране или регионе, где имеются источники электропитания от 100 В до 240 В переменного тока и 50 Гц/60 Гц.

В зависимости от страны/региона для подключения к сетевой розетке может потребоваться переходник. Проконсультируйтесь с туристическим агентством и т.п. и заранее подготовьте его.

Примечание

- Не используйте электронный трансформатор напряжения, так как такие действия могут привести к неисправности.

Цифровой фотоаппарат со сменным объективом
ILCE-7C α7C

Лицензия

Примечания к лицензии

Данное изделие поставляется с программным обеспечением, которое используется на основании лицензионных соглашений с владельцами этого программного обеспечения. В соответствии с требованиями владельцев авторского права на данное программное обеспечение наша компания обязана уведомить вас о следующем. Лицензии (на английском языке) записаны во внутренней памяти изделия. Установите соединение Mass Storage между изделием и компьютером, чтобы прочесть лицензии в папке "PMHOME" - "LICENSE". Однако имейте в виду, что изделия Android могут не иметь доступа к папке "PMHOME" - "LICENSE" на данном изделии. В этом случае может отображаться сообщение, например "Unsupported Sony USB drive", изделием Android. Поэтому для чтения лицензий рекомендуется использовать другое устройство, отличное от изделия Android.

ДАННОЕ ИЗДЕЛИЕ ИМЕЕТ ЛИЦЕНЗИЮ, ПРЕДОСТАВЛЕННУЮ ПОРТФЕЛЕМ ПАТЕНТОВ AVC ДЛЯ ЛИЧНОГО ИСПОЛЬЗОВАНИЯ ПОТРЕБИТЕЛЕМ ИЛИ ДРУГОГО ИСПОЛЬЗОВАНИЯ, В РЕЗУЛЬТАТЕ КОТОРОГО ОН НЕ ПОЛУЧАЕТ ВОЗНАГРАЖДЕНИЯ

(i) КОДИРОВАНИЯ ВИДЕОИЗОБРАЖЕНИЯ В СООТВЕТСТВИИ С ТРЕБОВАНИЯМИ СТАНДАРТА AVC ("AVC VIDEO")

И/ИЛИ

(ii) ДЕКОДИРОВАНИЯ ВИДЕОИЗОБРАЖЕНИЯ AVC, ЗАКОДИРОВАННОГО ПОТРЕБИТЕЛЕМ, ДЕЯТЕЛЬНОСТЬ КОТОРОГО НОСИТ ЛИЧНЫЙ ХАРАКТЕР И/ИЛИ ПОЛУЧЕННОГО ОТ ПОСТАВЩИКА ВИДЕОМАТЕРИАЛОВ, ИМЕЮЩЕГО ЛИЦЕНЗИЮ КОМПАНИИ НА ПРОИЗВОДСТВО ВИДЕОПРОДУКЦИИ AVC.

ДЛЯ ИСПОЛЬЗОВАНИЯ ИЗДЕЛИЯ В ДРУГИХ ЦЕЛЯХ ЛИЦЕНЗИЯ НЕ ПРЕДОСТАВЛЯЕТСЯ.

ДОПОЛНИТЕЛЬНУЮ ИНФОРМАЦИЮ, ВКЛЮЧАЯ ИНФОРМАЦИЮ ОБ ИСПОЛЬЗОВАНИИ ПРОДУКТА В РЕКЛАМНЫХ, ВНУТРЕННИХ И КОММЕРЧЕСКИХ ЦЕЛЯХ, МОЖНО ПОЛУЧИТЬ У MPEG LA, L.L.C.

СМ. [HTTPS://WWW.MPEGLA.COM](https://www.mpegla.com)

О прикладном программном обеспечении, распространяемом по лицензиям GNU GPL/LGPL

В изделие включается программное обеспечение на основании Универсальной общедоступной лицензии GNU General Public License (далее именуемой "GPL") или Стандартной общественной лицензии ограниченного применения GNU Lesser General Public License (далее именуемой "LGPL").

Настоящим уведомляется, что вы имеете право доступа, модификации и распространения исходного кода данного программного обеспечения на условиях, оговоренных в прилагаемых лицензиях GPL/LGPL.

Исходный код распространяется через сеть Интернет.

Для его загрузки используйте следующий URL-адрес.

<https://oss.sony.net/Products/Linux/>

Наша компания просит не извещать ее о содержании исходного кода.

Цифровой фотоаппарат со сменным объективом
ILCE-7C α7C

Технические характеристики

Камера

[Система]

Тип камеры

Цифровой фотоаппарат со сменным объективом

Объектив

Объектив с E-переходником Sony

[Датчик изображения]

Формат изображения

Полный кадр 35 мм (35,6 мм × 23,8 мм), датчик изображения CMOS

Количество эффективных пикселей камеры

Приблиз. 24 200 000 пикселей

Общее количество пикселей камеры

Приблиз. 25 300 000 пикселей

[SteadyShot]

Система

Встроенный в камеру датчик системы стабилизации сдвига изображения

[Пылезащита]

Система

Покрытие с защитой от накопления электростатического заряда на оптическом фильтре и механизме сдвига датчика изображения

[Система автоматической фокусировки]

Система обнаружения

Фазодетекторная система/Контрастодетекторная система

Диапазон чувствительности

От -4 EV до +20 EV (при эквиваленте ISO 100, F2,0)

Подсветка АФ

Приблиз. от 0,3 м до 3,0 м (При использовании FE 28-70 mm F3.5-5.6 OSS)

[Электронный видоискатель]

Тип

1,0 см (тип 0,39) Электронный видоискатель

Общее количество точек

2 359 296 точек

Охват кадра

100%

Увеличение

Приблиз. 0,59× с объективом 50 мм на бесконечности, -1 м^{-1}

Точка обзора

Приблиз. 20 мм от окуляра и приблиз. 17,5 мм от рамки окуляра на -1 м^{-1}

Регулировка диоптра

От $-4,0 \text{ м}^{-1}$ до $+3,0 \text{ м}^{-1}$

[Монитор]

ЖК-монитор

7,5 см (тип 3,0) схема управления TFT, сенсорная панель

Общее количество точек

921 600 точек

[Управление экспозицией]

Метод экспозамера

1 200-зонный оценочный экспозамер

Диапазон экспозамера

От -3 EV до $+20 \text{ EV}$ (при эквиваленте ISO 100, с объективом F2,0)

Чувствительность ISO (рекомендуемый индекс экспозиции)

Фотоснимки: от ISO 100 до ISO 51 200 (с расширением ISO: минимум ISO 50, максимум ISO 204 800), [ISO AUTO] (ISO от 100 до 12 800, можно установить максимальное/минимальное значение.)

Видеозаписи: от ISO-эквивалента 100 до 51 200, [ISO AUTO] (от ISO-эквивалента 100 до 12 800, можно установить максимальное/минимальное значение.)

Коррекция экспозиции

$\pm 5,0 \text{ EV}$ (переключаемая между шагами $1/3 \text{ EV}$ и $1/2 \text{ EV}$)

При использовании диска коррекции экспозиции: $\pm 3,0 \text{ EV}$ (с шагом $1/3 \text{ EV}$)

[Затвор]

Тип

С электронным управлением, вертикального хода, шторно-щелевого типа

Диапазон выдержек

Фотоснимки (при съемке с электронным затвором): от $1/8\ 000$ секунды до 30 секунд

Фотоснимки (при съемке с механическим затвором): от $1/4\ 000$ секунды до 30 секунд, BULB

Видеозаписи: От $1/4\ 000$ секунды до $1/4$ секунды (с шагом $1/3 \text{ EV}$)





- 1080 60p-совместимые устройства: до $1/60$ секунды в режиме AUTO (до $1/30$ секунды в автоматическом режиме медленного срабатывания затвора)
- 1080 50p-совместимые устройства: до $1/50$ секунды в режиме AUTO (до $1/25$ секунды в автоматическом режиме медленного срабатывания затвора)

Скорость синхронизации вспышки

$1/160$ секунды (при использовании вспышки производства Sony)

[Непрерывная съемка]

Скорость непрерывной съемки

 (Непр.съемка: Hi+): максимум приблиз. 10 снимков в секунду /  (Непрерывная съемка: Hi): максимум приблиз. 8 снимков в секунду /  (Непрерывная съемка: Mid): максимум приблиз. 6 снимков в секунду /  (Непрерывная съемка: Lo): максимум приблиз. 3 снимка в секунду

- На основании собственных критериев измерения. Скорость непрерывной съемки может быть ниже в зависимости от условий съемки.

[Формат записи]

Формат файла

В соответствии с JPEG (DCF Ver. 2.0, Exif Ver. 2.32, MPF Baseline), RAW (формат Sony ARW 2.3)

Видеозапись (формат XAVC S)

В соответствии с форматом MPEG-4 AVC/H.264 XAVC S ver.1.0

Видео: MPEG-4 AVC/H.264

Аудио: LPCM 2 канала (48 кГц 16 бит)

[Носитель записи]

Карты SD (совместимые с UHS-I и UHS-II)

[Разъемы ввода/вывода]

Разъем USB Type-C

SuperSpeed USB 5 Гбит/с (USB 3.2)

HDMI

Гнездо micro HDMI типа D

Разъем (микрофон)

Ø 3,5 мм стереофоническое мини-гнездо

Разъем (наушники)

Ø 3,5 мм стереофоническое мини-гнездо

[Питание, общая информация]

Номинальный вход

7,2 В 

Потребляемая мощность (во время съемки)

Использование FE 28-60 mm F4-5.6

При использовании видоискателя: приблиз. 2,9 Вт

При использовании монитора: Приблиз. 2,7 Вт

Рабочая температура

От 0°C до 40°C

Температура хранения

От -20°C до 55°C

Размеры (Ш/В/Г) (приблиз.)

124,0 × 71,1 × 59,7 мм

124,0 × 71,1 × 53,5 мм (от рукоятки до монитора)

Масса (приблиз.)

509 г (включая аккумулятор, карту SD)

Микрофон

Сtereo

Динамик

Монофонический

Exif Print

Совместима

DPOF

Совместима

PRINT Image Matching III

Совместима

[Беспроводная локальная сеть]

WW850128 (см. заводскую табличку на нижней стороне камеры)

Поддерживаемый формат

IEEE 802.11 a/b/g/n/ac

Диапазон частот

2,4 ГГц / 5 ГГц

Безопасность

WEP/WPA-PSK/WPA2-PSK

Способ подключения

Wi-Fi Protected Setup™ (WPS)/Вручную

Способ доступа

Инфраструктурный режим

WW384063 (см. заводскую табличку на нижней стороне камеры)

Поддерживаемый формат

IEEE 802.11 b/g/n

Диапазон частот

2,4 ГГц

Безопасность

WEP/WPA-PSK/WPA2-PSK

Способ подключения

Wi-Fi Protected Setup™ (WPS)/Вручную

Способ доступа

Инфраструктурный режим

[NFC]

Тип тега

В соответствии с NFC Forum Type 3 Tag

[Соединения Bluetooth]

Bluetooth стандарт Вер. 4.1

Диапазон частот

2,4 ГГц

Адаптер переменного тока AC-UUD12/AC-UUE12

Номинальный вход

100 – 240 В  , 50/60 Гц, 0,2 А

Номинальный выход

5 В  , 1,5 А

Аккумулятор NP-FZ100

Номинальное напряжение

7,2 В 

Конструкция и технические характеристики могут быть изменены без уведомления.



Цифровой фотоаппарат со сменным объективом
ILCE-7C α7C

Товарные знаки

- XAVC S и **XAVC S** являются зарегистрированными товарными знаками Sony Corporation.
- Mac является товарным знаком Apple Inc., зарегистрированным в США и других странах.
- iPhone и iPad являются товарными знаками Apple Inc., зарегистрированными в США и других странах.
- USB Type-C® и USB-C® являются зарегистрированными товарными знаками USB Implementers Forum.
- Термины HDMI и HDMI High-Definition Multimedia Interface и Логотип HDMI являются товарными знаками или зарегистрированными товарными знаками HDMI Licensing Administrator, Inc. в Соединенных Штатах и других странах.
- Microsoft и Windows являются зарегистрированными товарными знаками или товарными знаками Microsoft Corporation в США и/или других странах.
- Логотип SDXC является товарным знаком SD-3C, LLC.
- Android и Google Play являются товарными знаками или зарегистрированными товарными знаками Google LLC.
- Wi-Fi, логотип Wi-Fi и Wi-Fi Protected Setup являются зарегистрированными товарными знаками или товарными знаками Wi-Fi Alliance.
- Метка N является товарным знаком или зарегистрированным товарным знаком NFC Forum, Inc. в Соединенных Штатах Америки и в других странах.
- Текстовый символ и логотипы Bluetooth® являются зарегистрированными товарными знаками, принадлежащими Bluetooth SIG, Inc., и любое использование таких знаков Sony Corporation осуществляется по лицензии.
- QR Code является товарным знаком Denso Wave Inc.
- Кроме того, названия систем и изделий, используемые в данном руководстве, являются, обычно, товарными знаками или зарегистрированными товарными знаками их соответствующих разработчиков или производителей. Однако знаки ™ или ® могут использоваться не во всех случаях в данном руководстве.

Цифровой фотоаппарат со сменным объективом
ILCE-7C α7C

Список значений установок по умолчанию























Далее приведены значения установок по умолчанию.

Для возврата установок к значениям по умолчанию







Выберите MENU →  (Настройка) → [Заводск. настройка] → [Сброс настроек камеры] или [Инициализировать] → [Ввод].

Пункты, которые можно переустановить с помощью [Сброс настроек камеры], ограничены. См. следующие таблицы. Если выбрать [Инициализировать], все установки камеры будут переустановлены к значениям по умолчанию.

1 Настройки съемки¹

Пункты MENU	Значение установки по умолчанию	Переустановка с помощью [Сброс настроек камеры]
 Формат файла	JPEG	✓
 Тип файла RAW	Сжато	✓
 Качество JPEG	Высокое	✓
 Разм.изобр.JPEG (если [ Формат] установлен в [3:2])	L: 24M	✓
 Разм.изобр.JPEG (если [ Формат] установлен в [4:3])	L: 21M	✓
 Разм.изобр.JPEG (если [ Формат] установлен в [16:9])	L: 20M	✓
 Разм.изобр.JPEG (если [ Формат] установлен в [1:1])	L: 16M	✓
 Разм.изобр.JPEG (если [ Формат] установлен в [3:2], запись с размером, эквивалентным APS-C)	L: 10M	✓
 Разм.изобр.JPEG (если [ Формат] установлен в [16:9], запись с размером, эквивалентным APS-C)	L: 8.7M	✓
 Разм.изобр.JPEG (если [ Формат] установлен в [1:1], запись с размером, эквивалентным APS-C)	L: 6.9M	✓
 Разм.изобр.JPEG (если [ Формат] установлен в [4:3], запись с размером, эквивалентным APS-C)	L: 9.2M	✓
 Формат	3:2	✓
APS-C/Super 35mm	Авто	—
 ШП длит. экспоз.	Вкл	✓
 ШП высокого ISO	Нормальная	✓

Пункты MENU	Значение установки по умолчанию	Переустановка с помощью [Сброс настроек камеры]
 Цвет. простран.	sRGB	✓
Коррекц. объектива (Коррекц. затенения)	Авто	—
Коррекц. объектива (Корр. хром. абerr.)	Авто	—
Коррекц. объектива (Коррек. дисторсии)	Выкл	—
Режим протяжки	Покадров. Съемка	✓
Установки брекет. (A/спуск во вр.брек.)	Выкл	✓
Установки брекет. (Порядок брекет.)	0→---→+	✓
 Фун. интер.съем. (Интерв. съемка)	Выкл	✓
 Фун. интер.съем. (Время нач. съемки)	1 сек.	✓
 Фун. интер.съем. (Интервал съемки)	3 сек.	✓
 Фун. интер.съем. (Кол-во снимков)	30	✓
 Фун. интер.съем. (Чувст. отслеж. AE)	Средний	✓
 Фун. интер.съем. (Бесш.съем. в интер.)	Вкл	✓
 Фун. интер.съем. (Приор. инт. съемки)	Выкл	✓
  /  Вызов	—	—
  /  Память	—	—
Рег.польз.настр.съем	—	—
Режим фокусиров.	Автоматич. AF	✓
Устан.приор.в AF-S	Акцент на баланс	—
Устан.приор.в AF-C	Акцент на баланс	—
Область фокусир.	Широкая	✓
Предел обл. фокус.	—	✓
 Перекл.В/Г о.АФ	Выключено	✓
 Подсветка АФ	Авто	✓
Наст. АФ лицо/глаз (Приор. лиц/глаз АФ)	Вкл	✓
Наст. АФ лицо/глаз (Распознав. объекта)	Человек	✓
Наст. АФ лицо/глаз (Выб. пр./лев. глаза)	Авто	✓
Наст. АФ лицо/глаз (Отобр. рам. лиц/гл.)	Выкл	✓
Наст. АФ лицо/глаз (Отобр.глаз животн.)	Вкл	✓
 Чувств. след. АФ	3(Стандартный)	✓
Привод диафр. в АФ	Стандартная	—



























Пункты MENU	Значение установки по умолчанию	Переустановка с помощью [Сброс настроек камеры]
 AF с затвором	Вкл	—
 Предварител. AF	Выкл	—
 Eye-Start AF	Выкл	—
 Регистр. обл. AF	Выкл	—
 Удал.зарег.об.AF	—	—
Цвет рамки фокус.	Белый	—
Авт.очистка обл.AF	Выкл	—
Отобр.зону непр.AF	Вкл	—
Круг.движ. тчк фок.	Не движет. по кругу	—
Вел.перем. рамк.AF	Стандартная	✓
Микрорегулир.AF * (Параметр настр. AF) * Данный пункт не переустанавливается даже в случае выбора [Сброс настроек камеры] или [Инициализировать].	Выкл	—
Микрорегулир.AF * (Удалить) * Данный пункт не переустанавливается даже в случае выбора [Сброс настроек камеры] или [Инициализировать].	—	—
Микрорегулир.AF * (величина) * Данный пункт не переустанавливается даже в случае выбора [Сброс настроек камеры] или [Инициализировать].	±0	—
Коррек.экспоз.	±0.0	✓
Сброс коррекц. EV	Сброс	—
Настройка ISO (ISO)	ISO AUTO	✓
Настройка ISO (Предел диапазо. ISO)	ISO 50 – ISO 204800	—
Настройка ISO (ISO AUTO мин. выд.)	Стандартная	✓
Режим измер.	Мульти	✓
Приор.лиц в м/изм	Вкл	✓
Тчк экспонометра	Центр	✓
Шаг экспозиции	0,3 EV	—
 AEL с выдержкой	Авто	—
Настр.станд.эксп.	±0.0	—
Режим вспышки	Автовспышка	✓

Пункты MENU	Значение установки по умолчанию	Переустановка с помощью [Сброс настроек камеры]
Кор.эксп.вспыш.	±0.0	✓
Уст.корр.эксп.	Окр.осв.и всп.	—
Беспров. вспышка	Выкл	✓
Ум.эфф.кр.глаз	Выкл	✓
Настр. внеш.вспыш. (Наст.сраб.внеш.всп.)	—	—
Настр. внеш.вспыш. (Пол.наст. внеш.всп.)	—	—
Баланс белого	Авто	✓
Устан.приор.в AWB	Стандартная	✓
DRO/Авто HDR	Оптимизат. Д-диапазона: Авто	✓
Творческ. стиль	Стандартное	✓
Эффект рисунка	Выкл	✓
Профиль изображ.	Выкл	✓
 Блок.спускаAWB	Выкл	—
Фокусиров. лупа	—	✓
Время увел. фокус.	Без ограничен.	—
 Исх. увел. фокус.	x1,0	—
 AF в фокус. лупе	Вкл	—
 Помощь для MF	Вкл	—
Настр. выдел. конт. (Отобр. выдел. конт.)	Выкл	—
Настр. выдел. конт. (Ур. выдел. контур.)	Средний	—
Настр. выдел. конт. (Цвет выдел. контур.)	Белый	—
 Съем. устр.мерц.	Выкл	✓
Регистрация лиц	—	—
Приор. зарегис.лиц	Вкл	✓

2 Настройки съемки

Пункты MENU	Значение установки по умолчанию	Переустановка с помощью [Сброс настроек камеры]
 Режим экспозиц.	Программное авто	✓
 Режим экспозиц.	Программное авто	✓
 Формат файла	XAVC S HD	✓

Пункты MENU	Значение установки по умолчанию	Переустановка с помощью [Сброс настроек камеры]
Параметры зап. (если Формат файла] установлен в [XAVC S 4K])	24p 60M /25p 60M	✓
Параметры зап. (если Формат файла] установлен в [XAVC S HD])	60p 50M /50p 50M	✓
Замед.&уск.наст. (Параметры зап.)	30p /25p	✓
Замед.&уск.наст. (Частота кадров)	120fps /100fps	✓
Запись прокси	Выкл	✓
Ск. перехода AF	5	✓
ЧувсСдвОбъекAF	5(Чувствительный)	✓
Авто медл. затв.	Вкл	✓
Исх. фокус. увел.	x1,0	—
Запись звука	Вкл	✓
Уров. записи звука	26	✓
Отобр. ур. звука	Вкл	—
Синх. Аудио выхода	Прямая передача	✓
Умен. шума ветра	Выкл	✓
Отображ. метки	Выкл	—
Настр. метки (Центр)	Выкл	—
Настр. метки (Вид)	Выкл	—
Настр. метки (Безопасн. зона)	Выкл	—
Настр. метки (Контрольная рамка)	Выкл	—
Реж. лампы видео	Подключ. питание	—
Видео с затвором	Выключено	—
USB-поток	—	—
Бесшум. съемка	Выкл	✓
Спуск б/объектива	Вкл	—
Спуск без карты	Вкл	—
SteadyShot	Вкл	✓
Настройки SteadyS. (Регулиров. SteadyS.)	Авто	✓
Настройки SteadyS. (Фок. расст. SteadyS.) (если [Регулиров. SteadyS.] установлена в [Ручной])	8mm	✓
Увеличение	—	—

Пункты MENU	Значение установки по умолчанию	Переустановка с помощью [Сброс настроек камеры]
Настр. увеличения	Только оптич. увел.	—
Повор. кольца зума	Влево(W)/Впр.(T)	—
Кнопка DISP (Монитор)	Показ. всю инф.	—
Кнопка DISP (Видоискатель)	Уровень	—
FINDER/MONITOR	Авто	—
 Част.кадр. в/иск.	Стандартная	—
Настр. Зебры (Отобр. Зебры)	Выкл	—
Настр. Зебры (Уровень Зебры)	70	—
Сетка	Выкл	—
Инстр. настр. эксп.	Выкл	—
Отображ. Live View	Отобр. парам. ВКЛ	—
Длител. непр. съем.	Не отображается	—
Авто.просмотр	Выкл	—
 Польз. клав. (Кнопка C)	Баланс белого	—
 Польз. клав. (Центральн. кнопка)	Стандарт фокусир.	—
 Польз. клав. (Левая кнопка)	Режим протяжки	—
 Польз. клав. (Правая кнопка)	ISO	—
 Польз. клав. (Кнопка спуска)	Не задано	—
 Польз. клав. (Кнопка AF-ON)	Отслеж.Вкл+AF Вкл	—
 Польз. клав. (Кнопка MOVIE)	Видеосъемка	—
 Польз. клав. (Кнопка блок. фок.)	Блокир. фокуса	—
 Польз. клав. (Кнопка C)	След. польз. ()	—
 Польз. клав. (Центральн. кнопка)	След. польз. ()	—
 Польз. клав. (Левая кнопка)	След. польз. ()	—
 Польз. клав. (Правая кнопка)	След. польз. ()	—
 Польз. клав. (Кнопка спуска)	След. польз. ()	—
 Польз. клав. (Кнопка AF-ON)	AF Включен	—
 Польз. клав. (Кнопка MOVIE)	Видеосъемка	—
 Польз. клав. (Кнопка блок. фок.)	След. польз. ()	—
 Польз. клав. (Кнопка MOVIE)	Сл. польз. ( / )	—

Пункты MENU	Значение установки по умолчанию	Переустановка с помощью [Сброс настроек камеры]
Польз. клав. (Fn/ кнопка)	Отправ. на смартф.	—
Настр. меню функ.	—	—
Настр. моего диска	—	—
Устан.диска/колес.	Выд. F.	—
Поворот Av/Tv	Нормальный	—
Кор.Ев диска/колес	Выкл	—
Фун.кольцо(объек.)	Фокусир. мощности	—
Функц.сенс.управл.	Сенсорный фокус	—
Блок. диска/колес.	Разблокировка	—
Звуковые сигн.	Вкл	—

Сеть

Для переустановки пунктов для [Сеть] к значениям по умолчанию, выберите [Инициализировать] или [Сброс. настр. сети]. Данные пункты не переустанавливаются к значениям по умолчанию даже в случае выбора [Сброс настроек камеры].



Пункты MENU	Значение установки по умолчанию
Фун.Отпр.на смарт. (Отправ. на смартф.)	—
Фун.Отпр.на смарт. (Отправка цели)	Только прокси
Фун.Отпр.на смарт. (Подк. при ВЫК.пит.)	Выкл
FTP-пар.сохр./загр	—
Функ. передачи FTP	—
Управл. со смартф. (Управл. со смартф.)	Выкл
Управл. со смартф. (Соединение)	—
Управл. со смартф. (Всегда соединено)	Выкл
Ф. "Удаленный ПК" (Удаленный ПК)	Выкл
Ф. "Удаленный ПК" (М-д под."Удал. ПК")	USB
Ф. "Удаленный ПК" (Связывание)	—
Ф. "Удаленный ПК" (Инфор. Wi-Fi Direct)	—
Ф. "Удаленный ПК" (Место сохр. снимка)	Только компьютер
Ф. "Удаленный ПК" (RAW+JСох.изоб.ПК)	RAW и JPEG
Ф. "Удаленный ПК" (Разм.сохр.изобр.ПК)	Оригинал
Режим полета	Выкл

Пункты MENU	Значение установки по умолчанию
Настройки Wi-Fi (Нажать WPS)	—
Настройки Wi-Fi (Руч. настр. тчк дост.)	—
Настройки Wi-Fi (Диапазон частот)	2,4GHz
Настройки Wi-Fi (Отобр. инф. о Wi-Fi)	—
Настройки Wi-Fi (Сбр. SSID/Пароль)	—
Настр-ки Bluetooth (Функция Bluetooth)	Выкл
Настр-ки Bluetooth (Связывание)	—
Настр-ки Bluetooth (Отобр. адрес устр.)	—
<input type="checkbox"/> Настр. связ. с пол. (Связ.с инф.о полож)	Выкл
<input type="checkbox"/> Настр. связ. с пол. (Автокоррекц. врем.) (если [Связ.с инф.о полож] установлено в [Вкл])	Вкл
<input type="checkbox"/> Настр. связ. с пол. (Авторегулир. обл.) (если [Связ.с инф.о полож] установлено в [Вкл])	Вкл
ГДУ Bluetooth	Выкл
Редакт. назв. устр.	—
Импорт корн. серт.	—
Безопасн. (IPsec) (IPsec)	Выкл
Безопасн. (IPsec) (IP-адрес назначения)	—
Безопасн. (IPsec) (Общий ключ)	—
Сброс. настр. сети	—

Воспроизве- дение

Для переустановки пунктов для [Воспроизве- дение] к значениям по умолчанию, выберите [Инициализировать]. Данные пункты не переустанавливаются к значениям по умолчанию даже в случае выбора [Сброс настроек камеры].







Пункты MENU	Значение установки по умолчанию
Защита	—
Повернуть	—
Удалить	—
Оценка	—
Наст.оцен.(Пол.кл.)	—
Укажите печать	—
Фотосъемка	—
 Увеличить	—







Пункты MENU	Значение установки по умолчанию
⊕ Увел. исх. масшт.	Стандартн. увелич.
⊕ Увел. исх. полож.	Сфокусир.положен.
Непр. воспр.  инт.	—
Скор. воспр.  инт.	5
Слайд-шоу (Повторить)	Выкл
Слайд-шоу (Интервал)	3 сек.
Режим просмотра	Просм. по дате
Индекс изображ.	9 изображений
Отобр. как группу	Вкл
Поворот отображ.	Авто
Наст. переход изоб. (Выбрать диск)	Диск
Наст. переход изоб. (М-д перехода изоб.)	По одному

Настройка

Для переустановки пунктов для [Настройка] к значениям по умолчанию, выберите [Инициализировать]. Данные пункты не переустанавливаются к значениям по умолчанию даже в случае выбора [Сброс настроек камеры].

Пункты MENU	Значение установки по умолчанию
Яркость монитора	Ручной
Яркость видеоискат.	Авто
Цвет.темп. видеоиск.	±0
Поддержка Gamma	Выкл
Параметры громк.	7
Подтвержд.удал.	Снач."Отмена"
Качество отображ.	Стандартный
Время нач. энергоз.	1 мин.
Темп. авт.выкл.пит.	Стандартная
Переключ. NTSC/PAL	—
Режим очистки	—
Сенсорн. управлен.	Вкл
Сенс. пан./Тачпад	Только сенс.панель
Настройки тачпада (Упр. в верт. ориент.)	Вкл
Настройки тачпада (Реж. позиции сенс.)	Абсолютн. позиция

Пункты MENU	Значение установки по умолчанию
Настройки тачпада (Область управлен.)	 Справа 1/2
Настройки TC/UB (Настр.отобр.TC/UB)	Счетчик
Настройки TC/UB (TC Preset)	00:00:00.00
Настройки TC/UB (UB Preset)	00 00 00 00
Настройки TC/UB (TC Format)	DF
Настройки TC/UB (TC Run)	Rec Run
Настройки TC/UB (TC Make)	Preset
Настройки TC/UB (UB Time Rec)	Выкл
Настройки HDMI (Разрешение HDMI)	Авто
Настройки HDMI ( Вывод 24p/60p)	60p
Настройки HDMI (Показ инф. о HDMI)	Включить
Настройки HDMI ( Вывод TC)	Выкл
Настройки HDMI ( Управление REC)	Выкл
Настройки HDMI (КОНТР. ПО HDMI)	Вкл
 Выб. вывода 4K	Карта пам.+HDMI
USB-соединение	Авто
Настройка USB LUN	Несколько
USB питание	Вкл
 Язык	—
Настр. даты/врем.	—
Часовой пояс	—
Информац. о IPTC (Запись инф. о IPTC)	Выкл
Информац. о IPTC (Зарегист. инф. IPTC)	—
Инф. об авт. правах (Зап. инф. об авт.пр.)	Выкл
Инф. об авт. правах (Устан. фотографа)	—
Инф. об авт. правах (Уст. имя правообл.)	—
Инф. об авт. правах (Отоб. инф.об автор.)	—
Зап. серийн.номера	Выкл
Форматировать	—
Выбор папк. записи	—
Создать папку	—
 Настр.файл/пап. (Номер файла)	Серия

Пункты MENU	Значение установки по умолчанию
 Настр. файл/пап. (Устан. имя файла)	DSC
 Настр. файл/пап. (Название папки)	Станд. формат
 Настр-ки файла (Номер файла)	Серия
 Настр-ки файла (Сброс счетч. серии)	—
 Настр-ки файла (Форм. имени файла)	Стандартный
 Настр-ки файла (Наст. имени заглав.)	—
Восстан. БД изобр. * * Не выполняется даже в случае выбора [Сброс настроек камеры] или [Инициализировать].	—
Показ. инф. о носит	—
Модель	—
Логотип сертифик.	—
Заводск. настройка	—

★ Мое меню

Для переустановки пунктов для [Мое меню] к значениям по умолчанию, выберите [Инициализировать] или [Удалить все]. Данные пункты не переустанавливаются к значениям по умолчанию даже в случае выбора [Сброс настроек камеры].

Пункты MENU	Значение установки по умолчанию
Добавить пункт	—
Сортировать пункт	—
Удалить пункт	—
Удалить страницу	—
Удалить все	—
Отобр. з Мое меню	Выкл

Цифровой фотоаппарат со сменным объективом
ILCE-7C α7C

Поиск и устранение неисправностей

Если в вашем изделии имеется неисправность, попробуйте выполнить следующие действия по ее устранению.

- 1** Извлеките аккумулятор, подождите около одной минуты, а затем снова вставьте аккумулятор и включите питание.
- 2** Инициализируйте установки.
- 3** Обратитесь к дилеру или в местный уполномоченный сервисный центр. Дополнительная информация о данном изделии и ответы на часто задаваемые вопросы приведены на нашем веб-сайте поддержки покупателей.
<https://www.sony.net/>

См. также

- [Заводск. настройка](#)

Цифровой фотоаппарат со сменным объективом
ILCE-7C α7C

Предупреждающие сообщения

Выбор Часового пояса/ Даты/Времени.

- Установите регион, дату и время. Если изделие не использовалось в течение длительного промежутка времени, зарядите встроенный аккумулятор для автономной подпитки.

Недостаточно питания.

- Функция очистки датчика изображения не будет работать, так как уровень оставшегося заряда аккумулятора низкий. Подзарядите аккумулятор.

Работа с картой памяти невозможна. Форматировать?

- Карта памяти была отформатирована на компьютере, и формат файлов был модифицирован. Выберите [Ввод], а затем отформатируйте карту памяти. Вы сможете снова использовать карту памяти, однако все предыдущие данные на ней будут удалены. Для завершения операции форматирования может потребоваться некоторое время. Если сообщение по-прежнему появляется, замените карту памяти.

Ошибка карты памяти

- Вставлена несовместимая карта памяти.
- Форматирование не выполнено. Снова отформатируйте карту памяти.

Чтен. карты пам. невозможно. Повт. вставьте карту памяти.

- Вставлена несовместимая карта памяти.
- Карта памяти повреждена.
- Разъем карты памяти загрязнен.

Карта памяти заблокирована.

- Используется карта памяти с переключателем защиты от записи или переключателем защиты от удаления, и этот переключатель установлен в положение LOCK. Установите переключатель в положение записи.

Открытие затвора невозможно, так как не вставлена карта памяти.

- Не была установлена карта памяти.
- Для спуска затвора без установки карты памяти установите [Спуск без карты] в [Вкл]. В этом случае снимки не будут сохранены.

Нормальная запись/воспроиз- ведение с карты памяти не гарантируются.

- Вставлена несовместимая карта памяти.

Обработка...

- При выполнении подавления шума выполняется процесс шумоподавления. Делать следующие снимки во время процесса шумоподавления невозможно.

Невозможно отобразить.

- Фотоснимки, записанные с помощью других изделий или видоизмененные с помощью компьютера, могут не отображаться.
- Обработка на компьютере, например, удаление файлов изображений, может привести к возникновению несоответствий в файлах базы данных изображений. Восстановите файлы базы данных изображений.

Убедитесь, что объектив установлен. Для неподдерживаемого объектива установите "Спуск б/объектива" в меню на "Вкл".

- Объектив не присоединен надлежащим образом или объектив не присоединен. Если сообщение появилось при присоединенном объективе, отсоедините и присоедините его заново. Если сообщение появляется часто, проверьте, чистые или нет контакты присоединения объектива и изделия.
- В случае присоединения изделия к астрономическому телескопу или аналогичному прибору, либо использования объектива, который не поддерживается, установите [Спуск б/объектива] в [Вкл].

Невозможно напечатать.

- Вы пытались пометить изображения RAW меткой DPOF.

Камера перегрелась. Позвольте камере остыть.

- Изделие нагрелось из-за непрерывной съемки. Выключите питание, дайте изделию остыть и подождите, пока оно будет снова готово к съемке.

 (Предупреждение о перегреве)

- Температура изделия повысилась из-за съемки в течение длительного времени.

 (Файл базы данных заполнен)

- Количество фотоснимков превышает значение, для которого изделие может выполнять управление датой в файле базы данных.

 (Ошибка файла базы данных)

- Не удастся выполнить регистрацию в файле базы данных. Импортируйте все снимки в компьютер и восстановите карту памяти.

Ошибка файла базы изображений

- Произошла ошибка в файле базы данных изображений. Выберите [Настройка] → [Восстан. БД изобр.].

Системная ошибка

Ошибка фотоаппарата. Выключите и снова включите питание.

- Извлеките аккумулятор, а затем вставьте его снова. Если сообщение появляется часто, обратитесь за консультацией в местный уполномоченный сервисный центр Sony.

Ошибка файла базы изображений. Восстановить?

- Запись и воспроизведение видео выполнить невозможно, поскольку поврежден файл базы данных изображений. Восстановите файл базы данных изображений, следуя инструкциям на экране.

Невозможно увеличить.

Невозможно повернуть кадр.

- Изображения, записанные другими изделиями, могут не увеличиваться или не поворачиваться.

Создание дополнительных папок невозможно.

- Папка на карте памяти имеет первые три цифры "999". Создать новые папки на данной камере невозможно.



См. также

- [Примечания относительно карты памяти](#)
- [Форматировать](#)
- [Спуск б/объектива](#)

5-021-700-12(1) Copyright 2020 Sony Corporation

Цифровой фотоаппарат со сменным объективом
ILCE-7C α7C

Рекомендуемые страницы

-  **Отслеж.Вкл+AF Вкл**
Вы можете отслеживать и сохранять фокусировку на объекте до тех пор, пока будете удерживать нажатой пользовательскую клавишу.
[Отслеж.Вкл+AF Вкл] назначено кнопке AF-ON в установках по умолчанию.
-  **Поиск полезной информации, например основные сведения о съемке (Учебные материалы)**
На этом веб-сайте описаны полезные функции, методы их использования и примеры настроек. Обращайтесь к этому веб-сайту при настройке камеры. (Откроется другое окно.)
-  **Информация о совместимости объектива ILCE-7C**
На этом веб-сайте приведена информация о совместимости объектива. (Откроется другое окно.)