

Цифровой фотоаппарат со сменным объективом
ILCE-7SM3 α7SIII

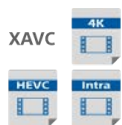

Формат файла (видео)

Вы можете выбрать формат видеофайлов.



Доступное время записи видео

Обращайтесь к данной теме относительно продолжительности съемки видео, записываемого на карту памяти.



Переключить JPEG/HEIF

Переключение формата файла (JPEG/HEIF) фотоснимка для записи.



FTP Справочное руководство

См. “FTP Справочное руководство”, если необходимо передать изображения на FTP-сервер.



Информация о поддержке ILCE-7SM3

На этом веб-сайте приведена основная информация о камере и информация относительно совместимых объективов или аксессуаров. (Откроется другое окно.)

[Как использовать “Справочное руководство”](#)

Перед использованием

[Проверка камеры и комплектации](#)

[Используемые карты памяти](#)

Примечания по использованию камеры

[Меры предосторожности](#)

[Примечания по аккумулятору и зарядке аккумулятора](#)

[Примечания относительно карты памяти](#)

[Чистка датчика изображения \(Очистка датчика\)](#)

[Об очистке](#)

Названия частей

Названия частей

- [Передняя сторона](#)
- [Задняя сторона](#)
- [Верхняя сторона](#)
- [Боковые стороны](#)
- [Нижняя сторона](#)

Основные операции

- [Сенсорное управление на мониторе](#)
- [Использование колесика управления](#)
- [Использование мульти-селектора](#)
- [Использование диска режимов](#)
- [Использование кнопки MENU](#)
- [Использование кнопок C \(пользовательские\)](#)
- [Использование кнопки Fn \(Функция\)](#)
- [Использование кнопки DISP \(Настройка показа\)](#)
- [Использование кнопки удаления](#)
- [Использование кнопки AEL](#)
- [Использование кнопки AF-ON](#)
- [Использование переднего диска и заднего диска](#)
- [Использование клавиатуры](#)
- [Основные значки](#)
- [Встроенная справка](#)

Подготовка камеры/Основные операции съемки

Зарядка аккумулятора

- [Зарядка аккумулятора с помощью зарядного устройства](#)
- [Вставка/извлечение аккумулятора](#)
- [Зарядка аккумулятора, который вставлен в камеру](#)
- [Использование зарядного устройства за границей](#)

[Подача питания от сетевой розетки](#)

[Вставка/извлечение карты памяти](#)

[Установка/снятие объектива](#)

[Установка языка, даты и времени](#)

Основные операции съемки

- [Проверка перед съемкой](#)

- [Фотосъемка \(Интеллект.Авто\)](#)

- [Видеосъемка](#)

[Поиск функций в MENU](#)

Использование функций съемки

[Содержание данного раздела](#)

Выбор режима съемки

- [Интеллект.Авто](#)

- [Программное авто](#)

- [Приор. диафрагмы](#)

- [Приор. выдержки](#)

- [Ручной экспозиция](#)

- [Съемка с ручной выдержкой](#)

- [Тип рег. Экспоз.](#)

- [НасАв/РучПерек](#)

- [Видео: Режим экспозиц.](#)

- [Замедл.&уск.воспр.: Режим экспозиц.](#)

- [Авто медл. затв.](#)

Фокусировка

- [Выбор способа фокусировки \(Режим фокусир.\)](#)

- [Выбор области фокусировки \(Область фокус.\)](#)

- [Отслеживание объекта \(функция отслеживания\)](#)

AF на лицо/глаз

- [Фокусировка на глазах человека](#)
-

- [Приор.лиц/гл.AF \(фото/видео\)](#)
- [Расп.об.лицу/гл. \(фото/видео\)](#)
- [Выб. пр./л. глаза \(фото/видео\)](#)
- [Отоб.рам.лиц/гл \(фото/видео\)](#)
- [Регистрация лиц](#)
- [Приор.зарег.лиц \(фото/видео\)](#)

Использование функций AF

- [Стандарт фокусир.](#)
- [Регулировка настроек области фокусировки в соответствии с ориентацией камеры \(горизонтально/вертикально\) \(Переключ. В/Г о. AF\)](#)
- [Регистрация текущей области фокусировки \(Регистр. обл. AF\)](#)
- [Удаление зарегистрированной области AF \(Удал.зарег.об.AF\)](#)
- [Предел обл. фок. \(фото/видео\)](#)
- [Круг.движ.т.фок. \(фото/видео\)](#)
- [Вел. перем. р. AF \(фото/видео\)](#)
- [Цвет рамки фок. \(фото/видео\)](#)
- [Авт.очистка обл.AF](#)
- [Отобр. обл. AF-C](#)
- [Обл. фазов. детект.](#)
- [Чувств. след. AF](#)
- [Ск. перехода AF](#)
- [ЧувсСдвОбъектAF](#)
- [Селектор AF/ME](#)
- [AF с затвором](#)
- [AF Включен](#)
- [Блокир. фокуса](#)
- [Предварител. AF](#)
- [Устан.приор.в AF-S](#)
- [Устан.приор.в AF-C](#)
- [AF в фокус. лупе](#)

[Подсветка AF](#)

[Привод диафр. в AF](#)

Использование функций MF

[Ручной фокус](#)

[Прямая ручная фокусировка \(Прямая РФ\)](#)

[Автом. лупа в MF](#)

[Фокусирующ. лупа](#)

[Время увел. фок. \(фото/видео\)](#)

[Исх. увел. фокус. \(фото\)](#)

[Исх. фокус. увел. \(видео\)](#)

[Отобр. выд. конт.](#)

Регулировка режимов экспозиции/экспомера

[Коррек. экспоз. \(фото/видео\)](#)

[Отображение гистограммы](#)

[Сброс коррек. EV \(фото/видео\)](#)

[Шаг экспозиции \(фото/видео\)](#)

[Наст. станд. эксп. \(фото/видео\)](#)

[Коррекц. диска Ev](#)

[Оптим. Д-диап. \(фото/видео\)](#)

[Режим измер. \(фото/видео\)](#)

[Лицо в м/измер. \(фото/видео\)](#)

[Тчк экспономет. \(фото/видео\)](#)

[Блокировка AE](#)

[AEL с выдержкой](#)

[Отображ. Зебры](#)

Выбор чувствительности ISO

[ISO \(фото/видео\)](#)

[Предел диап. ISO \(фото/видео\)](#)

[ISO AUTO мин. выд.](#)

Баланс белого

- [Баланс белого \(фото/видео\)](#)
- [Регистрация стандартного белого цвета для установки баланса белого \(пользовательский баланс белого\)](#)
- [Уст.приор.в AWB \(фото/видео\)](#)
- [Блок спускаAWB](#)
- [Бесшоковый WB](#)

Добавление эффектов к изображениям

- [Творческий Вид \(фото/видео\)](#)
- [Профиль изобр. \(фото/видео\)](#)

Съемка с помощью режимов протяжки (непрерывная съемка/автоспуск)

- [Режим протяжки](#)
- [Непрер. съемка](#)
- [A/спуск \(Один\)](#)
- [A/спуск \(непр.\)](#)
- [Непрер. брекет.](#)
- [Покадр. брекет.](#)
- [Индикатор во время серийной съемки](#)
- [Брекетинг WB](#)
- [Брекетинг DRO](#)
- [Установки брекет.](#)

[Фун. интер.съем.](#)

Настройка качества изображения и формата записи

- [Формат файла \(фотоснимок\)](#)
- [Тип файла RAW](#)
- [Переключатель JPEG/HEIF](#)
- [Качество JPEG/Качество HEIF](#)
- [Разм.изобр. JPEG/Разм. изобр. HEIF](#)
- [Формат](#)
- [Фотоснимки HLG](#)
- [Цвет. простран.](#)

[Формат файла \(видео\)](#)

[Парамет. видео \(видео\)](#)

[Замед.&уск.наст.](#)

[Парамет. прокси](#)

[APS-C S35 \(Super35mm\) Съёмка \(фото/видео\)](#)

[Угол обзора](#)

Использование сенсорных функций

[Сенсорн. управлен.](#)

[Сенсорн. чувствит.](#)

[Сенс. пан./Тачпад](#)

[Настройки тачпада](#)

[Сенс. функ. в съем.: Сенсорн. фокус](#)

[Сенс. функ. в съем.:Сенс. отслежив.](#)

Установки затвора

[НастБесшумРеж. \(фото/видео\)](#)

[Тип затвора](#)

[Эл. пер. штор. затв.](#)

[Спуск б/объект. \(фото/видео\)](#)

[Спуск без карты](#)

[Съем. устр.мерц.](#)

Использование зума

[Функции зуммирования доступны с данным изделием](#)

[Увеличение четкости изображения/цифровой зум \(Увеличение\)](#)

[ДиапУвеличение \(фото/видео\)](#)

[Ск. Увеличен. \(фото/видео\)](#)

[Ск. Увеличен. \(Пульт дистанционного управления\) \(фото/видео\)](#)

[О масштабе увеличения](#)

[Повор. кольца зума](#)

Использование вспышки

[Использование вспышки \(продается отдельно\)](#)

[Режим вспышки](#)

[Кор.эксп.вспыш.](#)

[Уст.корр.эксп.](#)

[Беспров. вспышка](#)

[Ум.эфф.кр.глаз](#)

[Блокировка FEL](#)

[Настр. внеш.вспыш.](#)

[Реж. лампы видео](#)

Уменьшение размытости

[SteadyShot \(фотоснимок\)](#)

[SteadyShot \(видео\)](#)

[Регулир.SteadyS. \(фото/видео\)](#)

[SteadyShot фокусное расстояние \(фото/видео\)](#)

[Коррекц. объект. \(фото/видео\)](#)

Шумоподавление

[ШП в длит. эксп.](#)

[ШП высокого ISO](#)

Настройка дисплея монитора во время съемки

[Авто.просмотр \(фото\)](#)

[Отоб.остав.съем. \(фото\)](#)

[Отобр. лин.сетки \(фото/видео\)](#)

[Тип линии сетки \(фото/видео\)](#)

[Наст.Отоб.Live View](#)

[Предпросмотр ГР](#)

[Просм. готов. фото.](#)

[Контроль яркости](#)

[В ЗАП. выд. отоб.](#)

[Отобраз. метки](#)

[Поддер.дис.Gamma](#)

[Тип.поддер.Gamma](#)

Запись звука видео

- [Запись звука](#)
- [Уров. записи звука](#)
- [Синх. Аудио выхода](#)
- [Умен. шума ветра](#)
- [Наст.зв. башм.](#)
- [Отобр. ур. звука](#)

Настройки TC/UB

- [TC/UB](#)
- [Настр.отобр. TC/UB](#)

Настройка камеры

[Содержание данного раздела](#)

[Функции индивидуальной настройки камеры](#)

[Назначение часто используемых функций кнопкам \(Наст.Польз.клав.\)](#)

[Временное изменение функции диска \(Настр. моего диска\)](#)

Сохранение и вызов настроек камеры

- [Регис. настр.кам.](#)
- [Вызов настр.кам.](#)
- [Выбр. носит.](#)
- [Регистрация установок съемки для пользовательской клавиши \(Рег.польз.настр.съе\)](#)

Сохранение часто используемых функций в меню функций

- [Настройки меню Fn](#)

Сохранение часто используемых функций в Мое меню

- [Добавить пункт](#)
- [Сортировать пункт](#)
- [Удалить пункт](#)
- [Удалить страницу](#)
- [Удалить все](#)
- [Отобр. з Мое меню](#)

Отдельное регулирование настроек камеры для фотоснимков и видеозаписей

[Разл.настр. сн./вид.](#)

Настройка функций кольца/диска

[Установка диска](#)

[Поворот Av/Tv](#)

[Фун.кольцо\(объек.\)](#)

[Блок.работ.деталей](#)

Видеозапись путем нажатия кнопки затвора

[REC с кноп. затв. \(видео\)](#)

Установки монитора/видоискателя

[Выбр. видоис./мон.](#)

[Наст.DISP\(Отоб.эк.\) \(Монитор/Видоискатель\)](#)

Просмотр

[Содержание данного раздела](#)

Просмотр изображений

[Выбор карты памяти для воспроизведения \(Выбр.зап.нос.воспр\)](#)

[Воспроизведение фотоснимков](#)

[Увеличение воспроизводимого снимка \(Увеличить\)](#)

[Увел. исх. масшт.](#)

[Увел. исх. полож.](#)

[Автоматический поворот записанных снимков \(Поворот отображ.\)](#)

[Воспроизведение видеозаписей](#)

[Параметры громк.](#)

[Монит. звука 4ch \(видео\)](#)

[Воспроизведение снимков с помощью слайд-шоу \(Слайд-шоу\)](#)

[Непр. воспр. инт.](#)

[Скор. воспр. инт.](#)

Изменение способа отображения изображений

[Воспроизведение снимков на индексном экране \(Индекс изображ.\)](#)

[Переключение между фотоснимками и видеозаписями \(Режим просмотра\)](#)

[Отобр. как группу](#)

[Отобр. рам. фок. \(воспроизведение\)](#)

Настройка способа перехода между изображениями

[Выбрать диск](#)

[М-д перехода изоб.](#)

[Защита снимков \(Защита\)](#)

Добавление информации к изображениям

[Оценка](#)

[Наст.оцен.\(Пол.кл.\)](#)

[Поворот изображения \(Повернуть\)](#)

Получение фотоснимков из видео

[Фотосъемка](#)

[Переж. JPEG/HEIF \(Фотосъемка\)](#)

[Копирование изображений с одной карты памяти на другую \(Копировать\)](#)

Удаление снимков

[Удаление нескольких выбранных снимков \(Удалить\)](#)

[Подтвержд.удал.](#)

Просмотр изображений на телевизоре

[Просмотр снимков на телевизоре с помощью кабеля HDMI](#)

Изменение настроек камеры

Установки карты памяти

[Форматировать](#)

[Настр. зап.носит. \(фото/видео\): Приор. носит. зап.](#)

[Настр. зап.носит. \(фото/видео\): Режим записи](#)

[Настр. зап.носит. \(фото/видео\): Автоперекл. носит.](#)

[Выбор папк. записи](#)

[Создать папку](#)

[Восстан.БД изоб. \(фото/видео\)](#)

[Показ.инф.о нос. \(фото/видео\)](#)

Настройки файла

- [Настр. файл/пап.](#)
- [Настр-ки файла](#)
- [Информац. о IPTC](#)
- [Инф. об авт. правах](#)
- [Зап. серийн.номера](#)

Настройки сети

- [Управл. со смартф.](#)
- [ПДУ Bluetooth](#)
- [Нажать WPS](#)
- [Руч. настр. тчк дост.](#)
- [Диапаз. частот Wi-Fi \(модели, поддерживающие 5 ГГц\)](#)
- [Отобр. инф. о Wi-Fi](#)
- [Сбр. SSID/Пароль](#)
- [Настройки Bluetooth](#)
- [Проводная LAN\(USB-LAN\)](#)
- [Режим полета](#)
- [Редакт. назв. устр.](#)
- [Импортирование корневого сертификата в камеру \(Импорт корн. серт.\)](#)
- [Безопасн. \(IPsec\)](#)
- [Сброс. настр. сети](#)
- [Функ. передачи FTP](#)

Настройки видеискателя/монитора

- [Яркость монитора](#)
- [Яркость видеискат.](#)
- [Цвет. темп. видеиск.](#)
- [Масшт. видеискат.](#)
- [Част. кадр. в/иск. \(фотоснимок\)](#)

Настройки питания

- [Время нач. энергоз.](#)

[Темп. авт.выкл.пит.](#)

[Качество отображ.](#)

Настройки USB

[USB-соединение](#)

[Настройка USB LUN](#)

[USB питание](#)

Настройки внешнего выхода

[Разрешен. HDMI](#)

[Настр. выв. HDMI \(видео\)](#)

[Показ инф. о HDMI](#)

[КОНТР. ПО HDMI](#)

Общие настройки

[Язык](#)

[Нас.час.п./даты/вр.](#)

[Перекл. NTSC/PAL](#)

[Звуковые сигн.](#)

[ПДУ IR](#)

[Автопикс. картир.](#)

[Пиксельн. картир.](#)

[Модель](#)

[Парамет.сохр./загр](#)

[Заводск. настройка](#)

Функции, доступные со смартфоном

[Функции, доступные с помощью смартфона \(Imaging Edge Mobile\)](#)

Соединение данного изделия и смартфона

[Подключение смартфона к камере с помощью QR Code](#)

[Подключение смартфона к камере с помощью SSID и пароля](#)

[Соединение в одно касание с помощью NFC](#)

[Использование смартфона в качестве пульта дистанционного управления](#)

Передача изображений на смартфон

[Отправ. на смартф.](#)

[Отправка цели \(вспомогательные видеоролики\)](#)

Подключение при выключенной камере

[Подк. при ВЫК.пит.](#)

Считывание информации о местоположении со смартфона

[Инф. о положен.](#)

Использование компьютера

[Рекомендуемая конфигурация компьютера](#)

Подключение/отключение камеры и компьютера

[Подключение камеры к компьютеру](#)

[Отсоединение камеры от компьютера](#)

Управление изображениями и их редактирование на компьютере

[Введение в компьютерное программное обеспечение \(Imaging Edge Desktop/Catalyst\)](#)

[Импортирование снимков в компьютер](#)

[Управление камерой с компьютера \(Ф. "Удаленный ПК"\)](#)

Приложение

[Аудиоаксессуары, совместимые с многоинтерфейсным разъемом](#)

[Вертикальная рукоятка](#)

Установочный адаптер

[Установочный адаптер](#)

[Установочный адаптер LA-EA3/LA-EA5](#)

[Установочный адаптер LA-EA4](#)

[Комплект адаптеров для мультизарядных устройств](#)

[Время работы аккумулятора и количество доступных для записи снимков](#)

[Количество доступных для записи снимков](#)

[Доступное время видеозаписи](#)

[Список значков на мониторе](#)

[Список значений установок по умолчанию](#)

[Технические характеристики](#)

[Товарные знаки](#)

[Лицензия](#)

При возникновении проблем

[Поиск и устранение неисправностей](#)

[Предупреждающие сообщения](#)

5-021-327-15(1) Copyright 2020 Sony Corporation

Цифровой фотоаппарат со сменным объективом
ILCE-7SM3 α7SIII

Как использовать “Справочное руководство”

“Справочное руководство” представляет собой “Веб-инструкцию по эксплуатации”, предназначенную для описания функций и методов работы данной камеры. Используйте “Справочное руководство” для поиска любой информации, которая необходима для полного использования камеры.

(Экраны “Справочное руководство”, показанные на данной странице, отображаются только для справки. Они могут отличаться от фактического изображения на экране вашей модели.)

Совет

- “Инструкция по эксплуатации”, прилагаемая к камере, содержит описание основных методов работы и меры предосторожности при использовании. См. “Инструкция по эксплуатации” вместе с “Справочное руководство”.

Поиск нужной информации

Метод А: Поиск по ключевому слову

Введите ключевое слово поиска (“баланс белого”, “область фокусировки” и т.п.) и используйте результаты поиска для отображения страницы описания, которую нужно просмотреть. Если вы введете два ключевых слова или более, разделив их пробелами, вы сможете найти страницы, содержащие все эти ключевые слова.

Метод В: Просмотр оглавления

Выберите заголовок из оглавления для отображения страницы описания.

Экран, отображаемый на компьютере



Экран, отображаемый на смартфоне

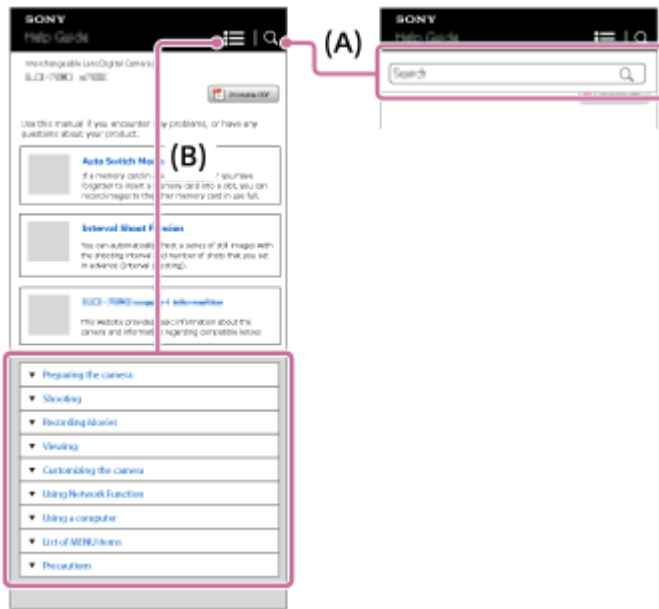

Метод С: Поиск функций в MENU

Если вы хотите найти информацию, проверяя ее на экране MENU камеры, используйте страницу “[Поиск функций в MENU](#)”. Выберите пункт MENU из списка, чтобы перейти непосредственно к странице описания.

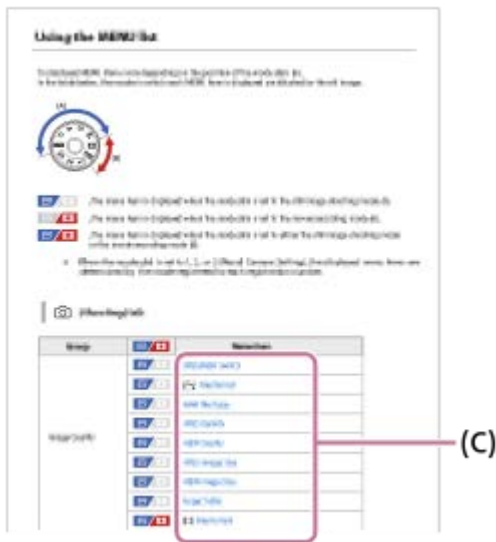

Просмотр информации о связанных функциях

“См. также” внизу каждой страницы перечислены разделы, содержащие информацию по отображаемой в данный момент странице описания. Для более глубокого понимания отображаемой на данный момент страницы см. также перечисленные разделы.

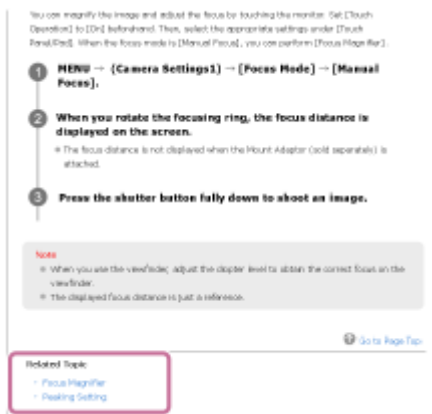

Печать всех страниц “Справочное руководство”

Для печати всех страниц выберите кнопку [PDF для печати] в верхнем правом углу главной страницы. После открытия файла PDF воспользуйтесь меню печати в браузере, чтобы распечатать его. Эта функция недоступна для некоторых языков.



Печать только текущей отображаемой страницы (только на компьютере)

Для печати только текущей страницы выберите кнопку [Печать] в верхней части страницы. При появлении экрана печати укажите принтер.

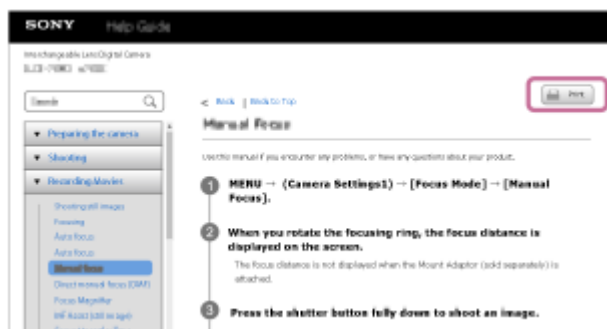

Цифровой фотоаппарат со сменным объективом
ILCE-7SM3 α7SIII

Проверка камеры и комплектации

Число в скобках указывает количество штук.

- Камера (1)
- Зарядное Устройство (1)



- Шнур питания (1)*

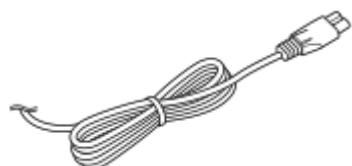

* К камере может прилагаться несколько шнуров питания. Используйте тот, который подходит для вашей страны/региона.

- NP-FZ100 Аккумулятор (1)



- Кабель USB Type-C (1)

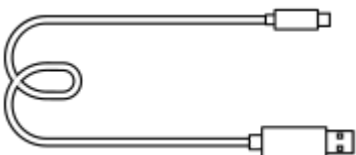

- Плечевой ремень (1)

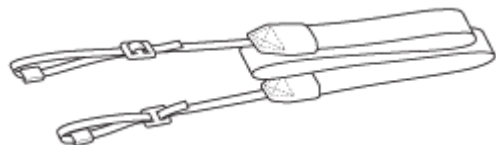

- Крышка корпуса (1) (Прикреплена к камере)



- Кабельный протектор (1)

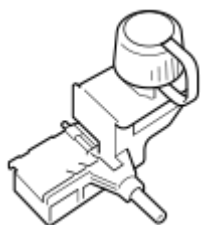

- Крышка разъема (1) (Прикрепляется к камере)
- Наглазник окуляра (1) (Прикрепляется к камере)
- Инструкция по эксплуатации (1)
- Справочник (1)

5-021-327-15(1) Copyright 2020 Sony Corporation

Цифровой фотоаппарат со сменным объективом
ILCE-7SM3 α7SIII

Используемые карты памяти

Данная камера поддерживает карты памяти CFexpress Type A и карты памяти SD (совместимые с UHS-I, UHS-II). При использовании с данной камерой карт памяти microSD обязательно используйте соответствующий адаптер.

Для фотосъемки

Можно использовать следующие карты памяти.

- Карты памяти CFexpress Type A
- Карты памяти SD/SDHC/SDXC

Для видеозаписи

Форматы видеозаписи и совместимые карты памяти приведены ниже.

 Формат файла	Максимальный записываемый битрейт	Поддерживаемая карта памяти
XAVC S HD	100 Мбит/сек	<ul style="list-style-type: none"> ● Карта памяти CFexpress Type A ● Карта SDHC/SDXC (U3 или выше)
XAVC S 4K	280 Мбит/сек	<ul style="list-style-type: none"> ● Карта памяти CFexpress Type A (VPG200 или выше) ● SDXC V60 или выше
XAVC HS 4K	280 Мбит/сек	<ul style="list-style-type: none"> ● Карта памяти CFexpress Type A (VPG200 или выше) ● SDXC V60 или выше
XAVC S-I 4K	600 Мбит/сек	<ul style="list-style-type: none"> ● Карта памяти CFexpress Type A (VPG200 или выше) ● SDXC V90 или выше
XAVC S-I HD	222 Мбит/сек	<ul style="list-style-type: none"> ● Карта памяти CFexpress Type A (VPG200 или выше) ● SDXC V90 или выше

Для замедленной/ускоренной съемки

Ниже приведены форматы файлов и совместимые карты памяти.

Во время замедленной записи битрейт превышает обычный. Необходима карта памяти, на которую можно записывать с большей скоростью.

 Формат файла	Максимальный записываемый битрейт	Поддерживаемая карта памяти
XAVC S HD	500 Мбит/сек	<ul style="list-style-type: none"> Карта памяти CFexpress Type A (VPG200 или выше) SDXC V60 или выше^{*1}
XAVC S 4K	560 Мбит/сек	<ul style="list-style-type: none"> Карта памяти CFexpress Type A (VPG200 или выше) SDXC V60 или выше^{*2}
XAVC HS 4K	500 Мбит/сек	<ul style="list-style-type: none"> Карта памяти CFexpress Type A (VPG200 или выше) SDXC V60 или выше^{*2}
XAVC S-I 4K	1200 Мбит/сек	<ul style="list-style-type: none"> Карта памяти CFexpress Type A (VPG200 или выше) SDXC V90 или выше^{*3}
XAVC S-I HD	890 Мбит/сек	<ul style="list-style-type: none"> Карта памяти CFexpress Type A (VPG200 или выше) SDXC V90 или выше^{*4}

*1 Если [S&Q Частота кадров] установлена в [240fps]/[200fps], может понадобиться карта памяти SDXC V90.

*2 Если [S&Q Частота кадров] установлена в [120fps]/[100fps], может понадобиться карта памяти SDXC V90.

*3 Для замедленной записи необходима карта памяти CFexpress Type A (VPG200 или выше).

*4 Если [S&Q Частота кадров] установлена в [240fps]/[200fps], необходима карта памяти CFexpress Type A (VPG200 или выше).

Примечание

- При записи вспомогательного видеоролика может потребоваться высокоскоростная карта памяти.
- Использование карт памяти CFexpress Type B невозможно.
- Если карту памяти SDHC использовать для видеозаписи XAVC S в течение длительного периода времени, записанные видеозаписи будут разделены на файлы с размером по 4 Гб.
- При записи видео на карты памяти в слоте 1 и слоте 2 со следующими настройками камеры вставьте две карты памяти с одинаковой файловой системой. Одновременная запись видео при использовании комбинации файловой системы exFAT и файловой системы FAT32 невозможна.

Карта памяти	Файловая система
Карта памяти CFexpress Type A, карта памяти SDXC	exFAT
Карта памяти SDHC	FAT32

- В достаточной степени зарядите аккумулятор перед попыткой восстановления файлов базы данных на карте памяти.

См. также

- [Примечания относительно карты памяти](#)
- [Количество доступных для записи снимков](#)

- Доступное время видеозаписи
- Замед.&уск.наст.

5-021-327-15(1) Copyright 2020 Sony Corporation

Цифровой фотоаппарат со сменным объективом
ILCE-7SM3 α7SIII

Меры предосторожности

См. также “Примечания по использованию камеры” в Инструкции по эксплуатации (прилагается) для данного изделия.

О технических характеристиках, приведенных в данном руководстве

- Данные производительности и характеристик, приведенные в данном руководстве, основаны на нормальной температуре окружающей среды 25 °C, если не указано иное.
- Для аккумулятора данные основаны на полностью заряженном аккумуляторе до выключения индикатора зарядки.

О температурах эксплуатации

- Съемка в исключительно холодных или горячих местах, превышающих указанный диапазон, не рекомендуется.
- При высокой температуре окружающей среды температура камеры быстро повышается.
- При повышении температуры камеры качество изображения может ухудшиться. Перед продолжением съемки рекомендуется подождать, пока температура камеры снизится.
- В зависимости от температуры камеры и аккумулятора камера может перестать записывать видео или питание может выключаться автоматически для защиты камеры. Перед выключением питания или отключением возможности видеосъемки на экране появится сообщение. В этом случае оставьте питание выключенным и подождите, пока температура камеры и аккумулятора не снизится. При включении питания, когда камера и аккумулятор еще не остыли, питание может снова отключиться или видеосъемка будет невозможна.

Примечания по записи в течение длительного периода времени или видеозаписи в формате 4K

При низкой температуре время записи может сократиться, особенно в случае записи в формате 4K. Подогрейте аккумулятор или замените его новым.

Примечания относительно воспроизведения видеозаписей на других устройствах

Видеозаписи XAVC HS и XAVC S могут воспроизводиться только на совместимых устройствах.

Примечания по записи/воспроизведению

- Перед началом записи выполните пробную запись, чтобы убедиться, что камера работает правильно.
- Воспроизведение снимков, записанных вашим изделием, на другом оборудовании и воспроизведение вашим изделием снимков, записанных или отредактированных на другом оборудовании, не гарантируется.
- Sony не может предоставлять никаких гарантий в случае сбоя при записи, потери или повреждения записанных изображений или аудиоданных вследствие неисправности камеры или носителя записи и т.п. Рекомендуется делать резервные копии важных данных.
- После форматирования карты памяти все данные, записанные на карте, будут удалены и не могут быть восстановлены. Перед форматированием скопируйте данные в компьютер или другое устройство.

Резервное копирование карт памяти

В следующих случаях данные могут быть повреждены. Не забывайте выполнять резервное копирование данных для их защиты.

- При извлечении карты памяти, отсоединении кабеля USB либо выключении питания изделия во время операции считывания или записи.
- При использовании карты памяти в местах, подверженных воздействию статического электричества или электрических помех.

Ошибка файла базы данных

- Если вставить карту памяти, на которой нет файла базы данных изображений, в изделие и включить питание, изделие автоматически создаст файл базы данных изображений, используя некоторую емкость карты памяти. Процесс может занять длительное время и работать с изделием будет невозможно до его завершения.
- Если произойдет ошибка файла базы данных, экспортируйте все снимки в компьютер, а затем отформатируйте карту памяти с помощью данного устройства.

Не используйте/не храните изделие в следующих местах

- В чрезмерно жарком, холодном или влажном месте
В таких местах, как, например, в автомобиле, припаркованном под прямыми солнечными лучами, корпус камеры может деформироваться, что может привести к неисправности.
- Под прямыми лучами солнца или вблизи нагревательного прибора
Корпус камеры может обесцветиться или деформироваться, и это может привести к неисправности.
- В месте, подверженном качающейся вибрации
Это может привести к неисправности и невозможности записи данных. Кроме того, носитель записи может выйти из строя, а записанные данные могут быть повреждены.
- Вблизи источников сильного магнитного поля
- В местах с повышенным содержанием песка или пыли
Будьте осторожны, чтобы не допустить попадания песка или пыли в изделие. Это может привести к неисправности изделия, и в некоторых случаях эта неисправность может быть не отремонтирована.
- В местах с высокой влажностью
Это может привести к запотеванию объектива.
- В местах излучения сильных радиоволн или радиации
Запись и воспроизведение могут не функционировать надлежащим образом.

О конденсации влаги

- При быстром перемещении изделия из холодного места в теплое внутри или снаружи изделия может конденсироваться влага. Подобная конденсация влаги может привести к неисправности изделия.
- Для предотвращения конденсации влаги, когда изделие попадает непосредственно из холодного места в теплое, сначала поместите его в пластиковый пакет и запечатайте, чтобы предотвратить попадание воздуха. Подождите около часа, пока температура изделия не достигнет температуры окружающей среды.
- В случае конденсации влаги выключите питание изделия и подождите около часа для испарения влаги. Обратите внимание, что если вы попытаетесь выполнять съемку, когда внутри объектива остается влага, вы не сможете записать качественные снимки.

Меры предосторожности при переноске

- Не держитесь, не ударяйте и не прилагайте усилий к следующим деталям, если ваша камера оснащена ими:
 - объектив;
 - подвижная часть монитора;
 - подвижная часть вспышки;
 - подвижная часть видоискателя.
- Не переносите камеру, взявшись за прикрепленный штатив. Это может стать причиной повреждения отверстия гнезда для штатива.
- Не садитесь на стул или другое место, если камера находится в заднем кармане брюк или юбки, так как это может привести к неисправности или повреждению камеры.

Примечания по обращению с изделием

- Перед подключением кабеля к разъему обязательно проверьте ориентацию разъема. Затем вставьте кабель прямо. Не вставляйте и не извлекайте кабель с усилием. Это может стать причиной повреждению разъема.
- В камере используются намагниченные детали, включая магниты. Не располагайте близко к камере предметы, на которые влияет магнитное поле, включая кредитные карты и дискеты.
- Записанное изображение может отличаться от изображения на мониторе перед записью.

О хранении

- Для камер с несъемным объективом
Если камера не используется, всегда прикрепляйте крышку объектива. (Только для моделей с прилагаемой крышкой объектива)
- Для камер со сменным объективом
Если камера не используется, всегда прикрепляйте переднюю крышку объектива или крышку байонета. Для предотвращения попадания пыли или грязи внутрь камеры, удалите пыль с крышки байонета перед прикреплением ее к камере.
- Если после использования камера оказалась загрязнена, протрите ее. Если в камере останется вода, песок, пыль, соль и т.п., это может привести к неисправности.

Примечания относительно использования объективов

- При использовании объектива с приводным зумом будьте осторожны, чтобы ваши пальцы или другие предметы не были защемлены в объективе. (Только для моделей с объективом с приводным зумом или камер со сменным объективом)
- Если камеру необходимо разместить под источником света, например под солнечными лучами, установите крышку объектива на камеру. (Только для моделей с прилагаемой крышкой объектива или камер со сменным объективом)
- При съемке с контровым светом располагайтесь так, чтобы солнце находилось достаточно далеко от угла обзора. В противном случае солнечный свет может сфокусироваться внутри камеры и привести к появлению дыма или возгоранию. Даже если солнце находится немного в стороне от угла обзора, это может привести к появлению дыма или возгоранию.
- Не направляйте объектив непосредственно на лучи, например лазерные лучи. Это может повредить датчик изображения и привести к неисправности камеры.
- Если объект расположен слишком близко, на снимке могут отобразиться пыль или отпечатки пальцев на объективе. Протрите объектив мягкой тканью и т.п.

Примечания относительно вспышки (только для моделей со вспышкой)

- Держите пальцы подальше от вспышки. Детали, излучающие свет, могут нагреться.
- Удалите грязь с поверхности вспышки. Грязь на поверхности вспышки может испускать дым или загораться из-за тепла, создаваемого световым излучением. При наличии грязи/пыли, очистите ее мягкой тканью.
- После использования вспышки верните ее в исходное положение. Убедитесь в том, что вспышка не выступает. (Только для моделей с подвижной вспышкой)

Примечания относительно многоинтерфейсного разъема (только для моделей с многоинтерфейсным разъемом)

- При установке или снятии аксессуаров, например внешней вспышки, с многоинтерфейсного разъема, сначала отключите питание. При установке аксессуара убедитесь, что он надежно прикреплен к камере.
- Не используйте многоинтерфейсный разъем с имеющимися в продаже вспышками, использующими напряжение 250 В и более или с обратной полярностью камеры. Это может привести к неисправности.

Примечания относительно видеоискателя и вспышки (только для моделей с видеоискателем или вспышкой)

- Соблюдайте осторожность, чтобы не травмировать пальцы при складывании видеоискателя или вспышки. (Только для моделей с подвижным видеоискателем или подвижной вспышкой)
- Попадание воды, пыли или песка на видеоискатель или вспышку может привести к неисправности. (Только для моделей с подвижным видеоискателем или подвижной вспышкой)

Примечания относительно видоискателя (только для моделей с видоискателем)

- Во время съемки с использованием видоискателя могут возникнуть такие симптомы, как болезненные ощущения в глазах, усталость или тошнота. Во время съемки с использованием видоискателя рекомендуется периодически делать перерывы.
Если вы испытываете неудобства, воздержитесь от использования видоискателя до тех пор, пока ваши симптомы не исчезнут, и в случае необходимости обратитесь к врачу.
- Не прилагайте усилие для складывания видоискателя при выдвинутом окуляре. Это может привести к неисправности. (Только для моделей с подвижным видоискателем и выдвигным окуляром)
- Если поворачивать камеру, глядя в видоискатель, или двигать глазами, то изображение в видоискателе может быть искажено или цвет изображения может меняться. Это особенность объектива или устройства отображения и не является неисправностью. При съемке рекомендуется смотреть в центральную часть видоискателя.
- Изображение может быть слегка искажено возле углов видоискателя. Это не является неисправностью. Чтобы полностью видеть композицию со всеми деталями, можно также использовать монитор.
- При использовании камеры в холодном месте изображение может оставлять след. Это не является неисправностью.

Примечания относительно монитора

- Не надавливайте на монитор. Монитор может быть обесцвечен, и это может привести к неисправности.
- Если на монитор попали капли воды или других жидкостей, протрите его мягкой тканью. Если монитор останется влажным, это может привести к изменению свойств его поверхности или повреждению. Это может привести к неисправности.
- При использовании камеры в холодном месте изображение может оставлять след. Это не является неисправностью.
- При подсоединении кабелей к разъемам камеры угол поворота монитора может быть ограничен.

Примечания по датчику изображения

Если направить камеру на источник очень яркого света во время съемки изображений с низкой чувствительностью ISO, ярко освещенные области изображений могут быть записаны как черные области.

О совместимости форматов данных изображения

Данное изделие соответствует универсальному стандарту DCF (Design rule for Camera File system), разработанному ассоциацией JEITA (Japan Electronics and Information Technology Industries Association).

Услуги и программное обеспечение, предоставляемое другими компаниями

На сетевые службы, содержимое и [операционную систему и] программное обеспечение данного изделия могут распространяться отдельные условия и положения, и в любой момент может быть изменена, их предоставление может быть приостановлено и их использование может требовать оплаты, регистрации и информации кредитной карты.

Примечания относительно подключения к Интернету

Чтобы подключить камеру к сети, подключите ее через маршрутизатор или порт локальной сети с такой же функцией. Выполнение подключения иным образом может привести к проблемам с безопасностью.

Примечания относительно безопасности

- SONY НЕ НЕСЕТ ОТВЕТСТВЕННОСТИ ЗА ЛЮБОЙ УЩЕРБ, ВОЗНИКШИЙ В РЕЗУЛЬТАТЕ НЕСОБЛЮЖДЕНИЯ НАДЛЕЖАЩИХ МЕР БЕЗОПАСНОСТИ НА ПЕРЕДАЮЩИХ УСТРОЙСТВАХ, НЕУСТРАНИМЫЕ УТЕЧКИ ДАННЫХ, ВЫЗВАННЫЕ ТЕХНИЧЕСКИМИ ХАРАКТЕРИСТИКАМИ ПЕРЕДАЧИ, ИЛИ ДРУГИЕ ПРОБЛЕМЫ С БЕЗОПАСНОСТЬЮ.
- В зависимости от условий эксплуатации неавторизованные третьи стороны в сети могут получить доступ к изделию. При подключении камеры к сети убедитесь, что сеть надежно защищена.

- Содержимое сообщений может быть непреднамеренно перехвачено неавторизованными третьими сторонами вблизи источника сигналов. При использовании связи по беспроводной локальной сети обеспечьте надлежащие меры безопасности для защиты содержимого сообщений.

Примечания относительно функции FTP

Поскольку при использовании обычного FTP контент, имена пользователей и пароли не шифруются, используйте FTPS, если он доступен.

Дополнительные аксессуары

- Рекомендуется использовать оригинальные аксессуары Sony.
- Некоторые аксессуары Sony доступны только в определенных странах и регионах.

5-021-327-15(1) Copyright 2020 Sony Corporation

Цифровой фотоаппарат со сменным объективом
ILCE-7SM3 α7SIII

Примечания по аккумулятору и зарядке аккумулятора

Примечания по использованию аккумулятора

- Обязательно используйте только оригинальный аккумулятор Sony.
- При некоторых условиях эксплуатации или окружающей среды правильные показания индикатора оставшегося заряда элементов питания могут не отображаться.
- Не допускайте попадания на аккумулятор воды. Аккумулятор не является водостойким.
- Не оставляйте аккумулятор в чрезмерно нагретых местах, как, например, салон автомобиля, или под прямыми солнечными лучами.

Примечания по зарядке аккумулятора

- Зарядите аккумулятор (прилагается) перед использованием изделия в первый раз.
- Заряженный аккумулятор будет понемногу разряжаться, даже если вы не пользуетесь камерой. Заряжайте аккумулятор каждый раз перед использованием изделия, чтобы не упустить ни одной возможности съемки.
- Не заряжайте аккумуляторы, отличные от указанных для данного изделия. Это может привести к утечкам, перегреву, взрывам, поражениям электрическим током или травмам.
- При использовании совершенно нового аккумулятора или аккумулятора, который не использовался длительное время, индикатор зарядки (CHARGE) может быстро мигать при зарядке аккумулятора. Если это произойдет, извлеките аккумулятор, а затем вставьте его обратно для повторной зарядки.
- Рекомендуется заряжать аккумулятор при окружающей температуре от 10 °C до 30 °C. За пределами этого температурного диапазона аккумулятор может заряжаться неправильно.
- Функционирование не может гарантироваться со всеми внешними источниками питания.
- После завершения зарядки отсоедините зарядное устройство от сетевой розетки в случае зарядки с помощью зарядного устройства, или отсоедините кабель USB от камеры в случае зарядки аккумулятора в то время, когда он вставлен в камеру. Невыполнение этой рекомендации может привести к сокращению срока службы аккумулятора.
- Не заряжайте постоянно или повторно аккумулятор, который не используется, если он уже полностью или почти полностью заряжен. Такие действия могут привести к ухудшению характеристик аккумулятора.
- Если лампочка зарядки изделия быстро мигает во время зарядки, извлеките заряжаемый аккумулятор, а затем снова надежно вставьте его в изделие. Если лампочка зарядки продолжает мигать, это может указывать на ошибку элемента питания или на то, что был установлен аккумулятор, отличный от указанного типа. Убедитесь, что используется аккумулятор соответствующего типа. Если аккумулятор соответствует указанному типу, извлеките аккумулятор, замените его на новый или другой и убедитесь, что вновь вставленный аккумулятор заряжается надлежащим образом. Если вновь вставленный аккумулятор заряжается надлежащим образом, ранее вставляемый аккумулятор может быть неисправен.

Индикатор оставшегося заряда аккумулятора

- На экране появляется индикатор оставшегося заряда элементов питания.



A: Уровень заряда аккумулятора высокий

B: Аккумулятор разряжен

- Понадобится примерно одна минута, пока появятся правильные показания индикатора оставшегося заряда элементов питания.

- При некоторых условиях эксплуатации или окружающей среды правильные показания индикатора оставшегося заряда элементов питания могут не отображаться.
- Если индикатор оставшегося заряда аккумулятора не появляется на экране, нажмите кнопку DISP (Настройка показа) для его отображения.

Эффективное использование аккумулятора

- Эксплуатационные качества аккумулятора снижаются при низкой температуре окружающей среды. Поэтому в холодных местах время работы аккумулятора уменьшается. Для обеспечения более продолжительного использования аккумулятора рекомендуется поместить его в карман близко к телу, чтобы нагреть его, и вставить в изделие непосредственно перед началом съемки. При наличии в кармане любых металлических предметов, например ключей, будьте осторожны, чтобы не случилось короткое замыкание.
- Заряд аккумулятора будет расходоваться быстрее при частом использовании вспышки или функции непрерывной съемки, частом включении/выключении питания или установке очень яркого монитора.
- Рекомендуется подготовить запасные аккумуляторы и сделать несколько пробных снимков перед началом реальной фотосъемки.
- При загрязненном разъеме аккумулятора, возможно, не удастся включить изделие или надлежащим образом зарядить аккумулятор. В этом случае очистите аккумулятор, слегка протерев всю пыль, используя для очистки аккумулятора мягкую ткань или ватный тампон.

Как хранить аккумулятор

Для поддержания функции аккумулятора полностью заряжайте, а затем полностью разряжайте его в камере как минимум раз в год перед его хранением. Храните аккумулятор в прохладном, сухом месте и отдельно от камеры.

О сроке службы аккумулятора

- Срок службы аккумулятора ограничен. При использовании одних и тех же элементов питания повторно или при использовании одних и тех же элементов питания длительный период времени, емкость элементов питания постепенно уменьшается. Если время работы от аккумулятора значительно сократится, это может означать, что аккумулятор необходимо заменить на новый.
- Время работы от аккумулятора отличается в зависимости от условий хранения аккумулятора, условий работы и окружающей среды, в которой каждый аккумулятор используется.

Цифровой фотоаппарат со сменным объективом
ILCE-7SM3 α7SIII

Примечания относительно карты памяти

- Если на мониторе отображается  (значок предупреждения о перегреве), не извлекайте сразу карту памяти из камеры. Вместо этого подождите некоторое время после выключения камеры, а затем извлеките карту памяти. Если вы прикоснетесь к горячей карте памяти, вы можете ее уронить и карта памяти может быть повреждена. Будьте осторожны при извлечении карты памяти.
- Если вы в течение длительного времени повторно снимаете и удаляете снимки, может произойти фрагментация данных в файле на карте памяти, и запись видео может быть прервана посередине съемки. В этом случае сохраните снимки на компьютере или другом запоминающем устройстве, а затем выполните [Форматировать] с помощью данной камеры.
- Не извлекайте аккумулятор или карту памяти, не отсоединяйте кабель USB и не выключайте камеру, когда горит индикатор доступа. Это может стать причиной повреждения данных на карте памяти.
- Не забывайте выполнять резервное копирование данных для их защиты.
- Корректная работа всех карт памяти не гарантируется.
- Снимки, записанные на карту памяти SDXC/CFexpress Type A, невозможно импортировать или воспроизводить на компьютерах или аудиовидеоустройствах, не совместимых с exFAT, при подключении с помощью кабеля USB. Перед подключением устройства к камере убедитесь в том, что оно совместимо с exFAT. Если вы подключите камеру к несовместимому устройству, вам может быть предложено отформатировать карту. Ни при каких обстоятельствах не форматируйте карту памяти в ответ на этот запрос, так как это приведет к удалению все данных на карте памяти.
(exFAT является файловой системой, которая используется в картах памяти SDXC или картах памяти CFexpress Type A.)
- Не допускайте попадания воды на карту памяти.
- Не подвергайте ударам, не изгибайте и не роняйте карту памяти.
- Не используйте и не храните карту памяти в следующих условиях:
 - Места с высокой температурой, например в автомобиле, припаркованном на солнце
 - Места, подверженные действию прямого солнечного света
 - Влажные места или места с наличием коррозионных веществ
- Если карта памяти используется рядом с областями с сильной намагниченностью или используется в местах, подверженных воздействию статического электричества или электрических помех, данные на карте памяти могут быть повреждены.
- Не прикасайтесь к участку разъема карты памяти рукой или металлическим предметом.
- Не оставляйте карту памяти в месте, доступном для маленьких детей. Они могут случайно проглотить ее.
- Не разбирайте и не модифицируйте карту памяти.
- Карта памяти может стать горячей сразу после длительного использования. Будьте осторожны при обращении с ней.
- Функционирование карты памяти, отформатированной на компьютере, на данном изделии не гарантируется. Обязательно отформатируйте карту памяти с помощью данного изделия.
- Скорость чтения/записи отличается в зависимости от сочетания используемой карты памяти и устройства.
- Не нажимайте сильно, делая запись в области заметок на карте памяти.
- Не прикрепляйте наклейки непосредственно на карту памяти или на ее адаптер. Возможно, вы не сможете извлечь карту памяти.
- Если переключатель защиты от записи или переключатель защиты от удаления на карте памяти SD установлен в положение LOCK, вы не сможете записывать и удалять изображения. В этом случае установите переключатель в положение записи.
- Для использования карты памяти microSD с данным изделием:
 - Обязательно вставьте карту памяти в специальный адаптер. В случае установки карты памяти в изделие без адаптера карты памяти, вы можете не извлечь ее из данного изделия.

- Вставляя карту памяти в адаптер карты памяти, убедитесь в том, что карта памяти вставлена в правильном направлении, а затем вставьте ее до упора. Если карта не вставлена надлежащим образом, это может привести к неисправности.

См. также

- [Форматировать](#)

5-021-327-15(1) Copyright 2020 Sony Corporation

Цифровой фотоаппарат со сменным объективом
ILCE-7SM3 α7SIII

Чистка датчика изображения (Очистка датчика)

При попадании внутрь камеры пыли или мусора, и оседания его на поверхности датчика изображения (детали, преобразующей свет в электрический сигнал) в зависимости от условий съемки на изображении могут появиться темные точки. В этом случае быстро очистите датчик изображения, следуя приведенным ниже инструкциям.

- 1 Убедитесь в том, что аккумулятор заряжен в достаточной степени.
- 2 MENU →  (Настройка) → [Опция настр-ки] → [Очистка датчика] → [Ввод].
Датчик изображения будет вибрировать в течение некоторого времени для удаления пыли.
- 3 Выключите камеру, следуя инструкциям на экране.
- 4 Отсоедините объектив.
- 5 Используйте имеющуюся в продаже воздуходувку для чистки поверхности датчика изображения и окружающей области.
 - Держите камеру немного лицевой стороной вниз так, чтобы пыль выпала.



- 6 Прикрепите объектив.

Совет

- Для получения информации о проверке количества пыли на датчике изображения и дополнительных подробных сведений о способах очистки обратитесь по следующему URL-адресу.
<https://support.d-imaging.sony.co.jp/www/support/ilc/sensor/index.php>

Примечание

- Перед выполнением чистки убедитесь, что уровень оставшегося заряда аккумулятора составляет  (3 оставшихся значка на индикаторе аккумулятора) или более.
- Не используйте распылитель, так как это может привести к попаданию капель воды внутрь корпуса камеры.
- Не помещайте конец воздуходувки во впадину за область байонета объектива, чтобы он не коснулся датчика изображения.

- При чистке датчика изображения воздуходувкой не дуйте слишком сильно. Если обдуть датчик слишком сильно, изделие может повредиться изнутри.
- Если пыль остается даже после описанной чистки изделия, проконсультируйтесь с сервисным центром.
- Во время чистки датчик изображения издает вибрационный шум. Это не является неисправностью.
- Чистка может быть выполнена автоматически при выключении питания.

См. также

- [Установка/снятие объектива](#)

5-021-327-15(1) Copyright 2020 Sony Corporation

Цифровой фотоаппарат со сменным объективом
ILCE-7SM3 α7SIII

Об очистке

Чистка объектива

- Не используйте чистящие растворы, содержащие органические растворители, такие, как разбавитель, бензин.
- Во время чистки поверхности объектива удалите пыль с помощью имеющейся в продаже воздуходувки. В случае сильного загрязнения, вытрите пыль мягкой тканью или салфеткой, слегка смоченной в растворе для чистки объектива. Вытирайте, совершая движения по спирали от центра к периферии. Не распыляйте раствор для чистки объектива непосредственно на поверхность объектива.

Чистка корпуса камеры

Не касайтесь деталей изделия внутри байонета объектива, как, например, сигнальных контактов подсоединения объектива. Для очистки поверхностей внутри байонета объектива, используйте имеющуюся в продаже воздуходувку* для удаления всей пыли.

* Не используйте воздуходувку с распылителем, поскольку это может привести к возникновению неисправности.

Чистка поверхности изделия

Очистите поверхность изделия мягкой тканью, слегка смоченной водой, а затем протрите поверхность сухой тканью. Чтобы не повредить покрытие или корпус:

- Не подвергайте изделие воздействию химических веществ, таких как разбавитель, бензин, спирт, разовые салфетки, жидкость от насекомых, солнцезащитный крем или инсектицид.
- Не прикасайтесь к изделию, если на ваших руках находится какое-либо из перечисленных выше веществ.
- Не оставляйте изделие в контакте с резиной или винилом в течение длительного времени.

Чистка монитора

- При протирании монитора бумажными салфетками и т.п. с приложением усилий монитор можно поцарапать.
- Если монитор загрязнен отпечатками пальцев или пылью, аккуратно удалите пыль с поверхности, а затем протрите монитор мягкой тканью и т.п.

Цифровой фотоаппарат со сменным объективом
ILCE-7SM3 α7SIII

Передняя сторона

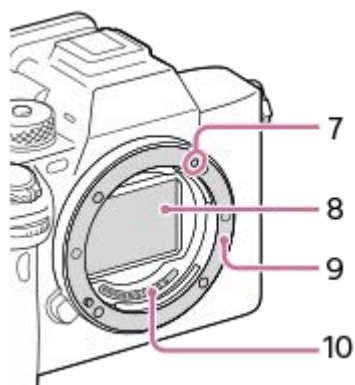
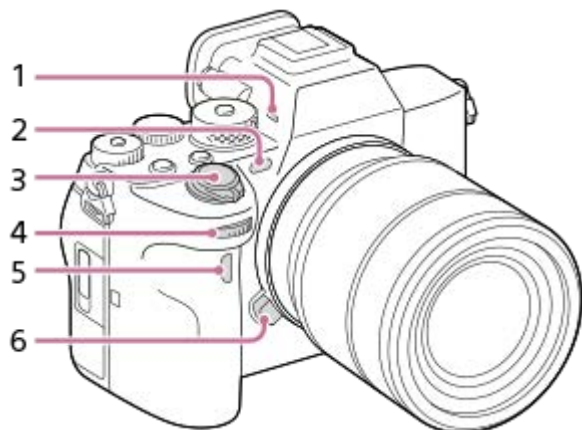

1. Микрофон
Не закрывайте эту часть во время видеозаписи. Это может привести к возникновению шумов или снижению громкости.
2. Подсветка АФ/Лампочка автоспуска/Датчик видимого света и инфракрасного излучения
Не закрывайте эту часть во время съемки.
3. Выключатель ON/OFF (Питание)/Кнопка затвора
4. Передний диск
Вы можете быстро отрегулировать настройки для каждого режима съемки.
5. Датчик инфракрасного дистанционного управления
6. Кнопка отсоединения объектива
7. Метка крепления
8. Датчик изображения*
9. Байонет
10. Контакты подсоединения объектива*

* Не прикасайтесь непосредственно к этим частям.

Цифровой фотоаппарат со сменным объективом
ILCE-7SM3 α7SIII

Задняя сторона

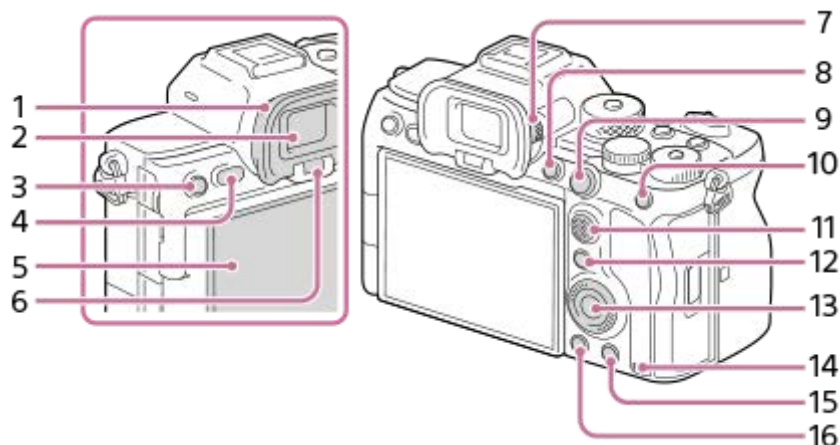

1. Наглазник окуляра

Для снятия наглазника окуляра

Нажмите на выступы в нижней части наглазника окуляра влево и вправо и снимите наглазник.

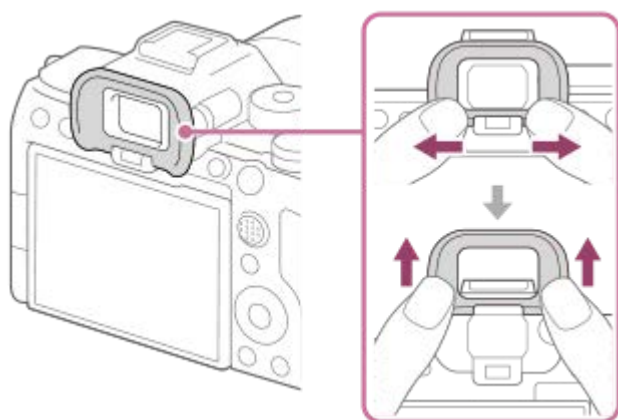

2. Видоискатель

3. Для съемки: Кнопка C3 (Пользовательская кнопка 3)

Для просмотра: Кнопка  (Защита)

4. Кнопка MENU

5. Монитор (для сенсорного управления: сенсорная панель/тачпад)

Вы можете отрегулировать монитор, установив его под хорошо видимым углом, и выполнять съемку из любого положения.

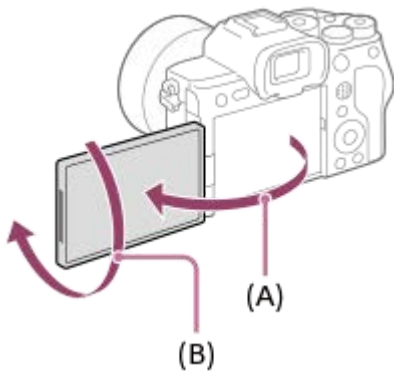

(A): приблиз. 176°

(B): приблиз. 270°

Не прилагайте чрезмерных усилий при открывании, закрывании и повороте монитора. Это может привести к неисправности.

6. Датчик окуляра

7. Диск регулировки диоптра

Выполните регулировку с помощью диска регулировки диоптра в соответствии с вашим зрением, пока в видоискателе не появится четкое изображение. Если затруднено управление диском регулировки диоптра, снимите наглазник окуляра перед управлением диском.



8. Кнопка C1 (Пользовательская кнопка 1)

9. Для съемки: Кнопка AF-ON (AF включен)

Для просмотра: Кнопка  (Увеличение)

10. Для съемки: Кнопка AEL

[Удержание AEL] присвоено кнопке AEL в настройках по умолчанию.

Для просмотра: Кнопка  (Индекс изображений)

11. Мульти-селектор

12. Для съемки: Кнопка Fn (Функция)

Для просмотра: Кнопка  (Отправ. на смартф.)

Вы можете отобразить экран для [Отправ. на смартф.], нажимая эту кнопку.

13. Колесико управления

14. Индикатор доступа

15. Для съемки: Кнопка C4 (Пользовательская кнопка 4)



Для просмотра: Кнопка  (Удалить)

16. Кнопка (Воспроизведение)

Цифровой фотоаппарат со сменным объективом
ILCE-7SM3 α7SIII

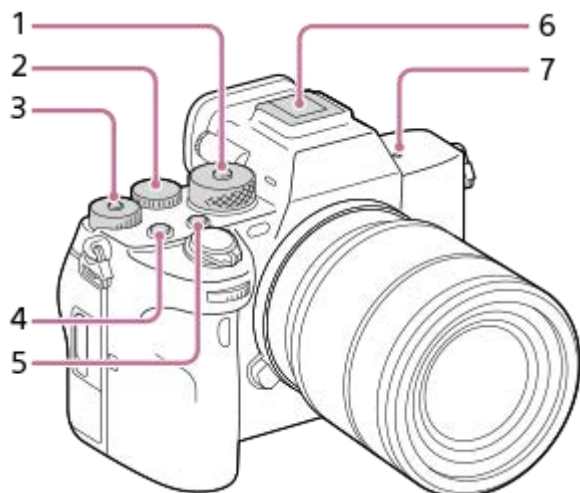
Верхняя сторона



1. Диск режимов
Диск режимов разблокируется при удерживании кнопки разблокировки в центре.
2. Задний диск
Вы можете быстро отрегулировать настройки для каждого режима съемки.
3. Диск коррекции экспозиции
Нажатие кнопки блокировки в центре переключает диск коррекции экспозиции между заблокированным и разблокированным состоянием. Диск разблокирован, когда кнопка блокировки выдвинута и видна белая линия.
4. Кнопка MOVIE (Видео)
5. Кнопка C2 (Пользовательская кнопка 2)
6. Многоинтерфейсный разъем*
Некоторые аксессуары могут не входить до конца и выступать назад из многоинтерфейсного разъема. Тем не менее, если аксессуар вставлен до переднего конца разъема, соединение будет выполнено.
7.  Метка положения датчика изображения
 - Датчик изображения представляет собой датчик, преобразующий свет в электрический сигнал. Положение датчика изображения показано с помощью  (Метка положения датчика изображения). При измерении точного расстояния между камерой и объектом обращайтесь к положению горизонтальной линии.

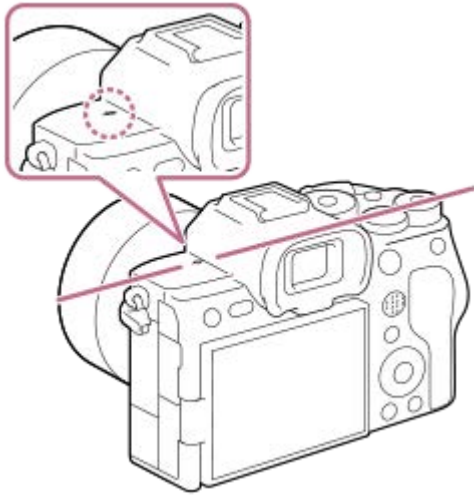

- Если объект расположен к объективу ближе, чем минимально допустимое расстояние для съемки, фокус подтвердить невозможно. Убедитесь в наличии достаточного расстояния между объектом и камерой.

* Для получения подробных сведений о совместимых аксессуарах для многоинтерфейсного разъема посетите веб-сайт Sony или обратитесь за консультацией к дилеру Sony или в местный уполномоченный сервисный центр Sony. Также можно использовать аксессуары к разъему для крепления аксессуаров. Работа с аксессуарами других производителей не гарантируется.

mi Multi
Interface Shoe

Accessory Shoe

Цифровой фотоаппарат со сменным объективом
ILCE-7SM3 α7SIII

Боковые стороны

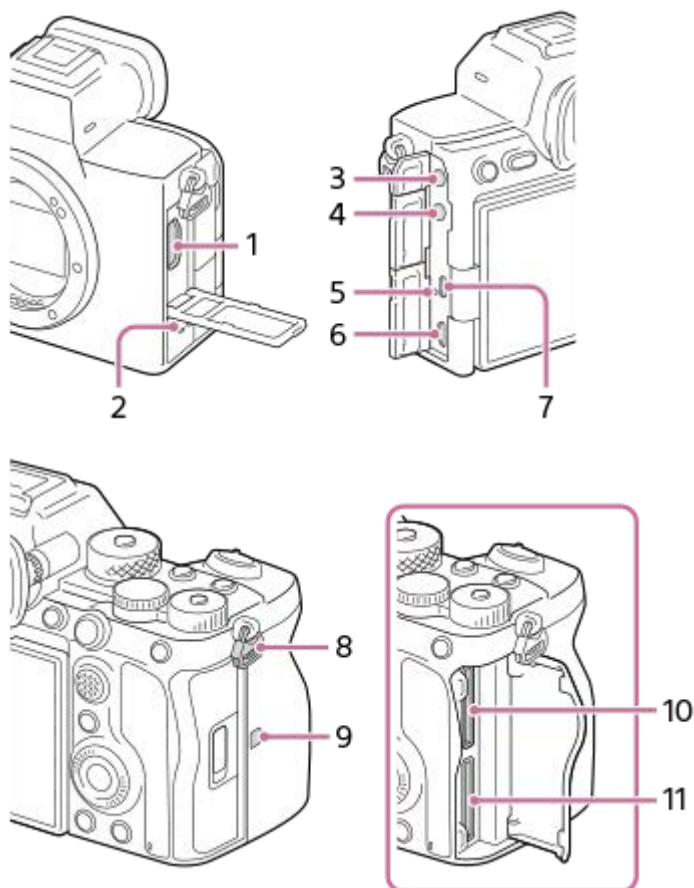

1. Гнездо HDMI тип A
2. Динамик
3. Гнездо  (Микрофон)

При подсоединении внешнего микрофона встроенный микрофон отключается автоматически. Если внешний микрофон относится к типу, питание на который подается через гнездо, питание на микрофон будет подаваться с камеры.

4. Гнездо  (Наушники)
5. Индикатор зарядки
6. Разъем Multi/Micro USB*

Данный разъем поддерживает Micro USB-совместимые устройства.

7. Разъем USB Type-C
8. Петли для плечевого ремня

Прикрепите оба конца ремня к камере.

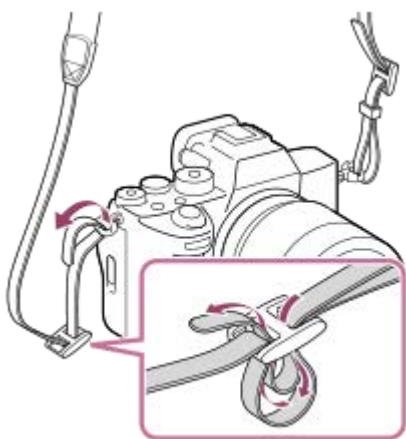

9. (Метка N)

- Данная метка указывает точку касания для подключения камеры и смартфона с поддержкой NFC.

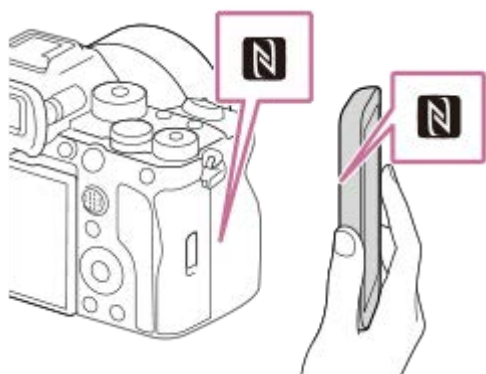

- NFC (Ближняя бесконтактная связь) представляет собой международный стандарт технологии беспроводной связи малого радиуса действия.

10. SLOT 1 (Слот карты памяти 1)

11. SLOT 2 (Слот карты памяти 2)

* Для получения подробных сведений о совместимых аксессуарах для разъема Multi/Micro USB посетите веб-сайт Sony или обратитесь за консультацией к дилеру Sony или в местный уполномоченный сервисный центр Sony.

Примечания относительно разъемов USB

Вы можете использовать разъем USB Type-C или разъем Multi/Micro USB для передачи данных по USB. Однако вы не сможете одновременно осуществлять передачу данных по USB с помощью обоих разъемов. Используйте разъем USB Type-C для подачи питания и зарядки аккумулятора.

- Вы можете использовать аксессуары для разъема Multi/Micro USB, например, пульт дистанционного управления (продается отдельно), во время подачи питания или выполнения дистанционного управления съемкой с ПК, используя разъем USB Type-C.

Примечания по крышке разъема

Перед использованием убедитесь в том, что крышка разъема закрыта.

Примечания относительно кабельного протектора

Используйте кабельный протектор для предотвращения отсоединения кабеля при съемке с подсоединенным кабелем.

Для прикрепления кабельного протектора

1. Откройте крышку разъема HDMI, крышку разъема наушников и крышку разъема USB.

- Установите крючок **(A)** кабельного протектора в паз **(B)** под разъемом Multi/Micro USB и нажмите вниз таким образом, чтобы он не выступал, а затем прикрепите его так, чтобы он закрывал поверхность разъемов аппарата.
- Надавите внутрь крепежный винт **(C)** и поверните его, чтобы закрепить кабельный протектор.

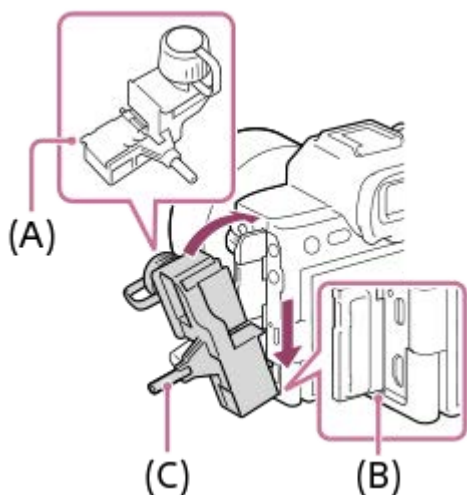

- Вставьте кабель в одно из гнезд.
- Вставьте кабель в держатель, а затем закрепите кабель с помощью фиксирующего диска **(D)**.

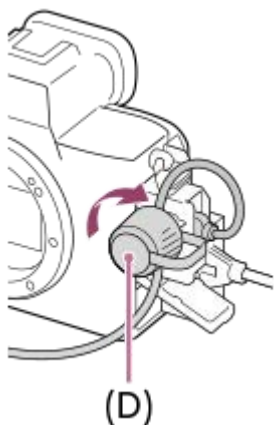

Для снятия кабельного протектора

Ослабьте крепежный винт, а затем снимите кабельный протектор.

Нижняя сторона

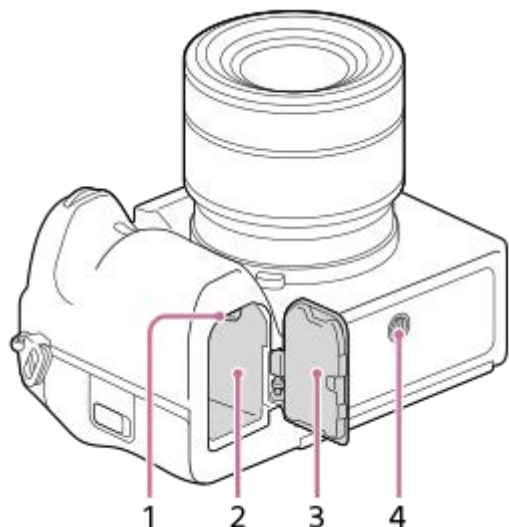

1. Рычаг блокировки
2. Слот для вставки аккумулятора
3. Крышка отсека элементов питания

В случае прикрепления такого аксессуара, как вертикальная рукоятка (продается отдельно), снимите крышку аккумуляторного отсека.

Для снятия крышки аккумуляторного отсека

Потяните рычажок снятия фиксации крышки аккумуляторного отсека **(A)** в направлении стрелки, а затем снимите крышку аккумуляторного отсека.

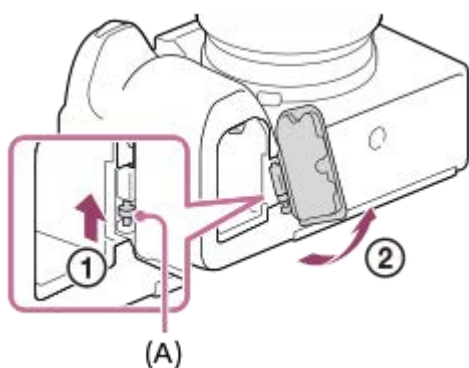

Для прикрепления крышки аккумуляторного отсека

Вставьте валик на одной стороне крышки аккумуляторного отсека в место прикрепления, а затем задвиньте крышку аккумуляторного отсека, закрепив валик на противоположной стороне.

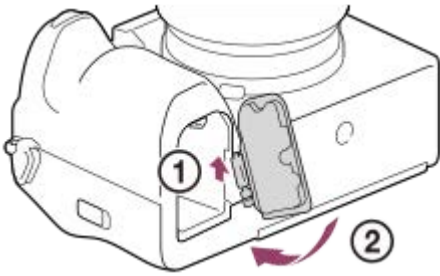

4. Отверстие гнезда для штатива

Поддерживает винты 1/4-20 UNC

Используйте штатив с винтом длиной менее 5,5 мм. В противном случае плотно закрепить камеру невозможно, что может привести к ее повреждению.

Цифровой фотоаппарат со сменным объективом
ILCE-7SM3 α7SIII

Сенсорное управление на мониторе

Прикасаясь к монитору, вы можете интуитивно выполнять такие операции, как фокусировка на экране съемки и управление экраном воспроизведения.

Сенсорное управление (на экране съемки)

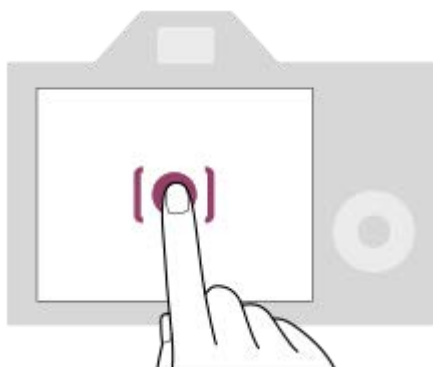

Коснитесь монитора для указания места фокусировки (Сенсорн. фокус).

Коснитесь объекта на мониторе для использования функции сенсорного отслеживания (Сенс. отслежив.).

Сенсорное управление (на экране воспроизведения)

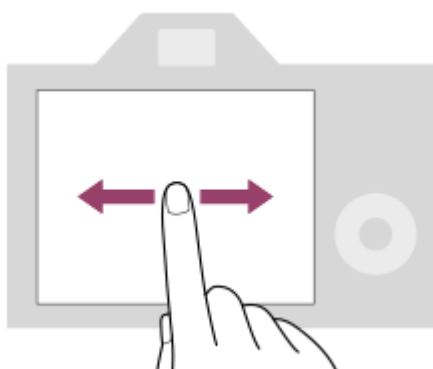

Во время воспроизведения одиночного изображения проведите по экрану влево или вправо для перехода к предыдущему или следующему изображению.

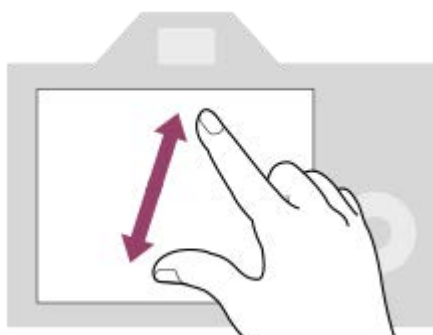

Во время воспроизведения одиночного изображения вы можете увеличивать или уменьшать отображаемое изображение, разводя или сводя два пальца на экране (разведение/сведение).

- Вы можете также дважды коснуться монитора для увеличения фотоснимка или выхода из увеличенного изображения.

- Во время воспроизведения видео можно начинать или приостанавливать воспроизведение с помощью сенсорного управления.

См. также

- [Сенсорн. управлен.](#)
- [Сенсорн. чувствит.](#)
- [Сенс. пан./Тачпад](#)
- [Сенс. функ. в съем.: Сенсорн. фокус](#)
- [Сенс. функ. в съем.:Сенс. отслежив.](#)



5-021-327-15(1) Copyright 2020 Sony Corporation

Цифровой фотоаппарат со сменным объективом
ILCE-7SM3 α7SIII

Использование колесика управления

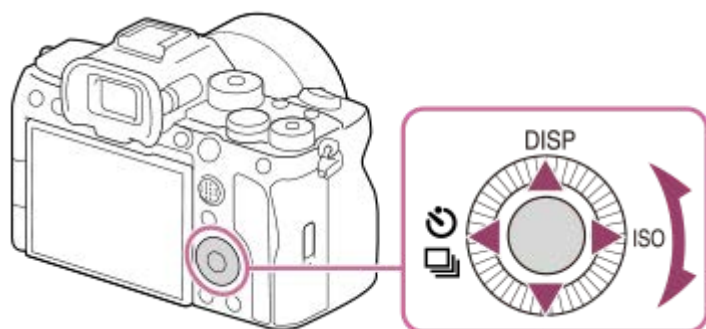
На экране меню или экране, отображаемом при нажатии кнопки Fn можно перемещать рамку выбора путем вращения колесика управления или путем нажатия верхней/нижней/левой/правой стороны колесика управления. Ваш выбор будет подтвержден при нажатии по центру колесика управления.



- Функции DISP (Установка дисплея),  /  (Режим протяжки) и  ISO (ISO) назначены верхней/левой/правой стороне колесика управления. Кроме того, вы можете назначить выбранные функции левой/правой/нижней стороне и центру колесика управления, а также операции поворота колесика управления.
- Во время воспроизведения можно отображать следующий/предыдущий снимок путем нажатия правой/левой стороны колесика управления или поворота колесика управления.

См. также

- [Назначение часто используемых функций кнопкам \(Наст.Польз.клав.\)](#)
- [Временное изменение функции диска \(Настр. моего диска\)](#)

Цифровой фотоаппарат со сменным объективом
ILCE-7SM3 α7SIII

Использование мульти-селектора

Вы можете перемещать область фокусировки, нажимая мульти-селектор вверх/вниз/слева/справа. Вы также можете назначить функцию для активации при нажатии по центру мульти-селектора.

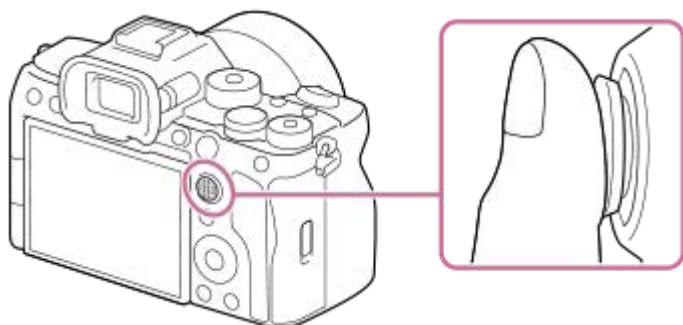

- Поместите палец прямо сверху мульти-селектора для более точного управления им.
- Вы можете перемещать область фокусировки, если [ Область фокус.] установить в следующие параметры:
 - [Зонная фокус.]
 - [Пятно: S] / [Пятно: M] / [Пятно: L]
 - [Расшир. пятно]
 - [Отслежив.: Зонная фокусиров.]
 - [Отслеживание: Пятно S] / [Отслеживание: Пятно M] / [Отслеживание: Пятно L]
 - [Отслеживание: Расшир. пятно]
- Функция [Стандарт фокусир.] назначается центру мульти-селектора в установках по умолчанию.

См. также

- [Выбор области фокусировки \(Область фокус.\)](#)
- [Стандарт фокусир.](#)

Цифровой фотоаппарат со сменным объективом
ILCE-7SM3 α7SIII

Использование диска режимов

Используйте диск режимов для выбора режима съемки в зависимости от объекта и цели съемки.

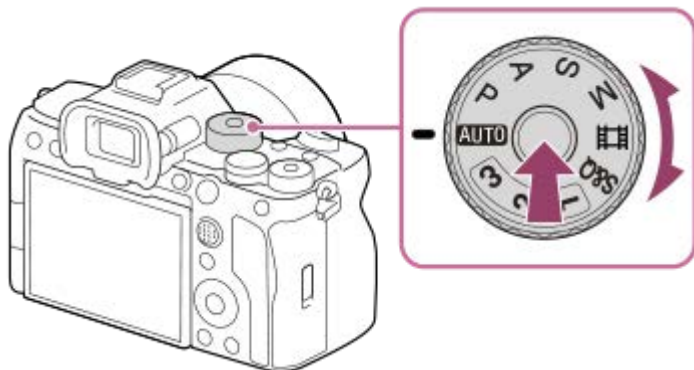

- Поверните диск режимов, нажав кнопку фиксатора диска режимов в центре диска режимов.

Подробности режима съемки

Режимы на диске режимов разделены на режимы фотосъемки, режимы видеозаписи и режимы вызова регистрации.

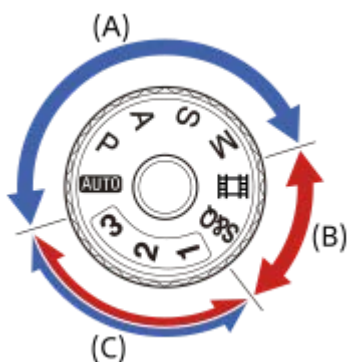

- (A) Режимы фотосъемки
- (B) Режимы видеозаписи
- (C) Режимы вызова регистрации

Совет

- Отображаемые пункты меню отличаются в зависимости от установки диска режимов.

(A) Режимы фотосъемки

Выбранный режим съемки определяет способ регулировки диафрагмы (значение F) и скорости затвора.

Диск режимов	Режим съемки	Описание
AUTO (Авто)	Интеллект.Авто	Камера выполняет съемку с автоматическим распознаванием сцен.



Диск режимов	Режим съемки	Описание
P	Программное авто	Позволяет выполнять съемку с автоматической регулировкой экспозиции (как выдержки, так и значения диафрагмы). Вы можете установить такие функции съемки, как [ ISO].
A	Приор. диафрагмы	Приоритет отдается значению диафрагмы, а скорость затвора регулируется автоматически. Выберите эту опцию, если нужно размыть фон или выполнить фокусировку на всем экране.
S	Приор. выдержки	Приоритет отдается скорости затвора, а значение диафрагмы регулируется автоматически. Выберите эту опцию, если нужно выполнить съемку быстро движущегося объекта без размытости или съемку следа воды или света.
M	Ручной экспозиция	Вручную отрегулируйте значение диафрагмы и скорости затвора. Вы можете выполнять съемку с предпочтительной экспозицией.

(B) Режимы видеозаписи

Диск режимов	Режим съемки	Описание
 (Видео)	Видео	Вы можете установить режим экспозиции для видеосъемки.
S&Q	Замедл.&уск.воспр.	Вы можете установить режим экспозиции для замедленной/ускоренной съемки.

Способ установки экспозиции (скорость затвора и диафрагма) в режимах видеозаписи зависит от настройки MENU →  (Съемка) → [Режим съемки] → [Тип рег. Экспоз.].



Если [Тип рег. Экспоз.] установлено в [Реж. P/A/S/M]:

MENU →  (Съемка) → [Режим съемки] → [Режим экспозиц.] или [ Режим экспозиц.] → Выберите нужный режим экспозиции из P/A/S/M.

Если [Тип рег. Экспоз.] установлено в [Гибк.реж. Эксп.]:

Вы можете использовать пользовательскую кнопку, для которой назначен [Av ав./руч.перек] или [Tv ав./руч.перек.] в [НасАв/РучПерек], для переключения между автоматической настройкой и ручной настройкой для каждого значения диафрагмы и скорости затвора. При выборе ручной настройки поверните передний/задний диск и установите нужное значение.

(C) Режимы вызова регистрации

Диск режимов	Режим съемки	Описание
1 / 2 / 3	 Вызов настр.кам.	Вы можете вызывать часто используемые режимы и цифровые значения настроек, которые зарегистрированы* заранее, а затем выполнять съемку изображений. * В [ Регис. настр.кам.] можно регистрировать различные настройки съемки, например режим экспозиции (P / A / S / M), диафрагмы (значение F) и скорость затвора.

См. также

- [Интеллект.Авто](#)
- [Программное авто](#)
- [Приор. диафрагмы](#)
- [Приор. выдержки](#)

- Ручной экспозиция
- Тип рег. Экспоз.
- Видео: Режим экспозиц.
- Замедл.&уск.воспр.: Режим экспозиц.
- Вызов настр.кам.
- Регис. настр.кам.
- Использование кнопки MENU

5-021-327-15(1) Copyright 2020 Sony Corporation

Цифровой фотоаппарат со сменным объективом
ILCE-7SM3 α7SIII

Использование кнопки MENU

При нажатии кнопки отобразится экран меню MENU. Вы можете изменять настройки, относящиеся ко всем операциям с камерой, включая съемку и воспроизведение, или выполнять функцию на экране меню.

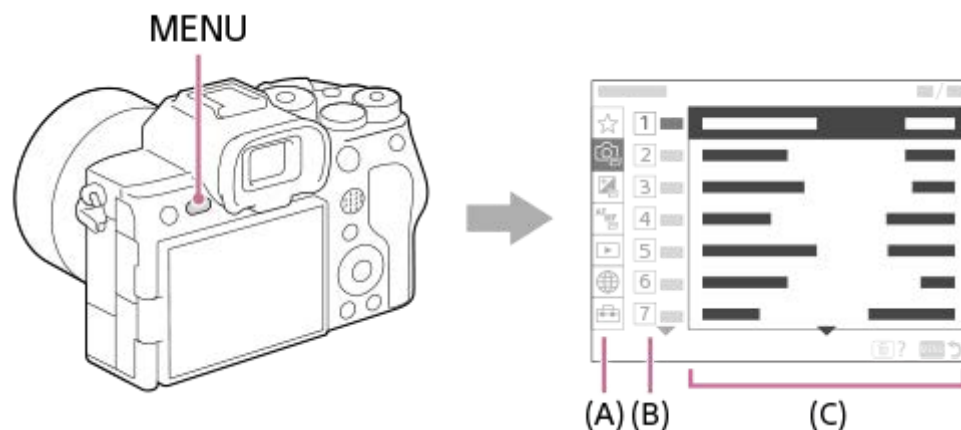

(A) Вкладка меню

Вкладки меню делятся на категории по сценариям использования, таким как съемка, воспроизведение, настройки сети и т.п.

(B) Группа меню

На всех вкладках пункты меню группируются по функциям.

Номером, назначенным группе, является порядковый номер на вкладке. См. номер, чтобы определить местоположение используемой группы.

(C) Пункт меню

Выберите функцию, которую вы хотите установить или выполнить.

Совет

- Имя выбранной вкладки или группы отображается в верхней части экрана.
- Если [Сенсорн. управлен.] установлено в [Вкл], на экране меню будут доступны сенсорные операции.

Основные операции на экране меню

1. Нажмите кнопку MENU для отображения экрана меню.
2. Переместитесь по дереву меню и найдите нужный пункт меню, нажимая верхнюю/нижнюю/левую/правую сторону колесика управления.
 - Отображаемые пункты меню отличаются между режимами фотосъемки и режимами видеозаписи.



- (A) Вкладки меню
- (B) Группы меню
- (C) Пункты меню

3. Нажмите по центру колесика управления, чтобы выбрать пункт меню.
На мониторе появится экран настройки или экран выполнения для выбранного пункта.
4. Выберите параметр или выполните функцию.
 - Если вы хотите отменить изменение параметра, нажмите кнопку MENU и вернитесь к предыдущему экрану.
5. Нажмите кнопку MENU для выхода с экрана меню.
Вы вернетесь к экрану съемки или экрану воспроизведения.

Совет

- Вы можете отобразить экран меню, назначив функцию [MENU] пользовательской клавише с помощью [Наст.Польз.клав.] или [Наст.Польз.клав.], а затем нажав эту клавишу.

Связь между диском режимов и экраном меню

Группы меню и пункты меню, отображаемые в [Съемка], [Экспозиция/Цвет] и [Фокус] отличаются в зависимости от установки диска режимов.

Режимы фотосъемки (AUTO/P/A/S/M)

- Отображаются пункты меню для фотосъемки.*

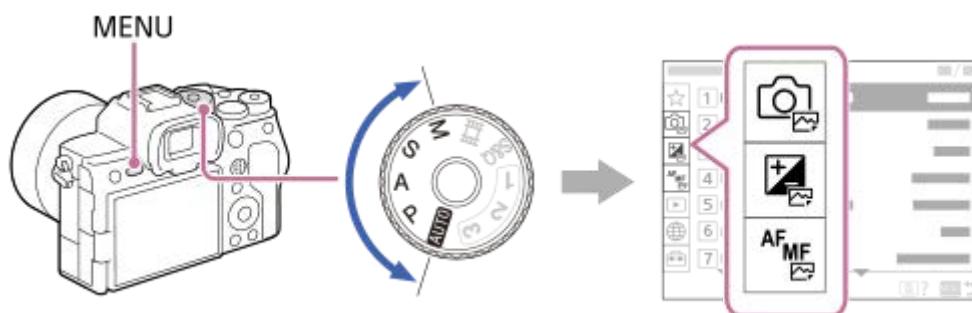



* Поскольку вы можете записывать видео с помощью кнопки MOVIE (видео) даже в режиме фотосъемки, несколько основных пунктов меню видеосъемки будут также отображаться.

Режимы записи видео (/S&Q)

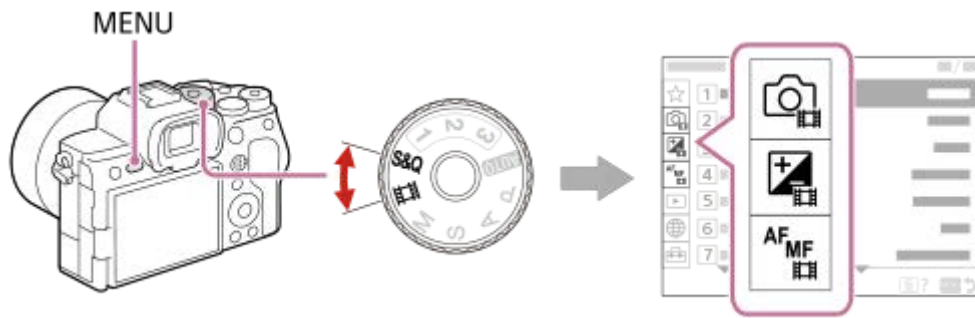
- Отображаются пункты меню для записи видео.



Значки, используемые в “Справочное руководство”

-  : Пункты меню, отображаемые в режимах фотосъемки (AUTO/P/A/S/M)
-  : Пункты меню, отображаемые в режимах видеозаписи (видео/S&Q)
-  : Пункты меню, отображаемые в режимах фотосъемки и видеозаписи

См. также

- [Поиск функций в MENU](#)
- [Добавить пункт](#)
- [Отобр. з Мое меню](#)
- [Назначение часто используемых функций кнопкам \(Наст.Польз.клав.\)](#)
- [Использование диска режимов](#)

Цифровой фотоаппарат со сменным объективом
ILCE-7SM3 α7SIII

Использование кнопок C (пользовательские)

Если заранее назначить часто используемые функции пользовательским кнопкам (с C1 по C4), можно быстро вызывать эти функции, просто нажимая кнопку во время съемки или воспроизведения.

Рекомендуемые функции назначены пользовательским кнопкам по умолчанию.

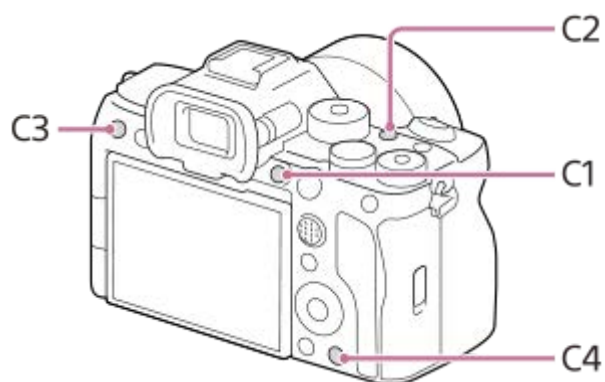

Для проверки/изменения функций пользовательских кнопок

Вы можете проверить функцию, которая в данный момент назначена каждой пользовательской кнопке, с помощью следующей процедуры.

MENU → (Настройка) → [Настр. операции] → [Наст.Польз.клав.], [Наст.Польз.клав.] или [Наст.Польз.клав.].

Если вы хотите изменить функцию пользовательской кнопки, нажмите по центру колесика управления в то время, когда выбрана пользовательская кнопка. Появятся функции, которые можно назначить данной кнопке. Выберите нужную функцию.

См. также

- [Назначение часто используемых функций кнопкам \(Наст.Польз.клав.\)](#)

Цифровой фотоаппарат со сменным объективом
ILCE-7SM3 α7SIII

Использование кнопки Fn (Функция)

Если нажать кнопку Fn (функция) во время съемки, на экране будет отображено меню (меню функций), содержащее часто используемые функции, например режим протяжки и режим фокусировки, что позволит вам быстро вызвать функции.

Подробные сведения о функциях, которые могут быть зарегистрированы в меню функций, приведены по следующему URL-адресу:

<https://support.d-imaging.sony.co.jp/support/tutorial/ilc/ilce-7sm3/l/function.php>

Пример меню функций

Отображаемые пункты отличаются в зависимости от состояния камеры.



Совет

- Используйте MENU →  (Настройка) → [Настр. операции] → [Настройки меню Fn] для регистрации ваших предпочтительных функций в меню функций. Вы можете отдельно зарегистрировать 12 функций для фотосъемки и 12 функций для видеосъемки.
- Если [Сенсорн. управлен.] установлено в [Вкл], на экране меню будут доступны сенсорные операции.
- Если [Сенсорн. управлен.] установлено в [Вкл], вы можете также открыть [Настройки меню Fn], удерживая нажатым значок в меню функций.

1 Нажимайте повторно DISP на колесике управления для отображения экранного режима, отличного от [Для в/искателя].

2 Нажмите кнопку Fn (Функция).

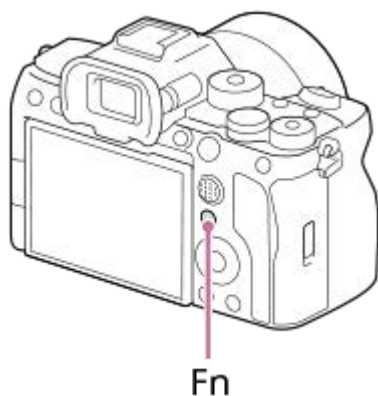

3 Нажимайте верхнюю/нижнюю/левую/правую сторону колесика управления для выбора функции для установки.

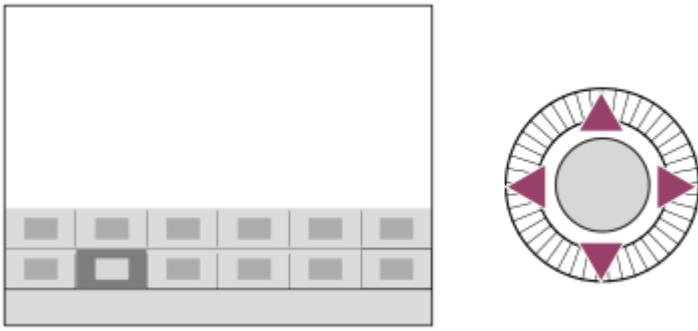

- 4** Поверните передний диск для выбора нужной настройки и нажмите по центру колесика управления.
- Некоторые функции можно точно настраивать с помощью заднего диска.

Использование кнопки Fn на дисплее [Для в/искателя]

Если нажать кнопку Fn в то время, как отображение на мониторе установлено в [Для в/искателя], вы сможете непосредственно управлять пунктами, которые нужно изменить.

В автоматическом режиме



В режиме P/A/S/M





- Отображаемая информация и ее положение, показанное на иллюстрациях, являются ориентировочными и могут отличаться от реального отображения.

Для регулировки установок со специальных экранов настройки

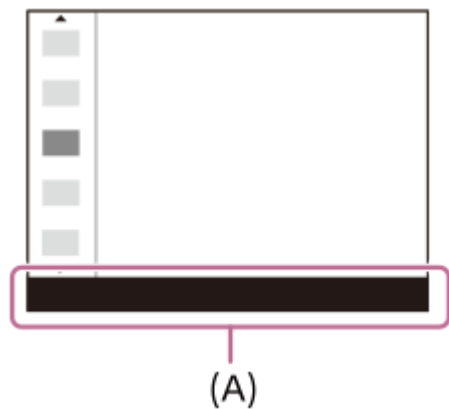
Выберите значок для нужной функции, а затем нажмите по центру колесика управления. Появится специальный экран установки для этой функции. Для регулировки установок следуйте указаниям руководства по эксплуатации (А).



Примечание

- Пункты, которые выделены серым цветом на экране [Для в/искателя], нельзя изменить путем нажатия кнопки Fn.
- Некоторыми установками, такими как [ Творческий Вид] и [ Профиль изобр.], невозможно управлять на экране [Для в/искателя] пока вы не выведете специальный экран настройки.

См. также

- [Настройки меню Fn](#)
- [Использование кнопки DISP \(Настройка показа\)](#)

Цифровой фотоаппарат со сменным объективом
ILCE-7SM3 α7SIII

Использование кнопки DISP (Настройка показа)

Нажимая кнопку DISP (Настройка показа), можно изменять контент, отображаемый на экране во время съемки и воспроизведения. Индикация переключается при каждом нажатии кнопки DISP. Индикацию видоискателя и монитора для съемки можно настроить отдельно.

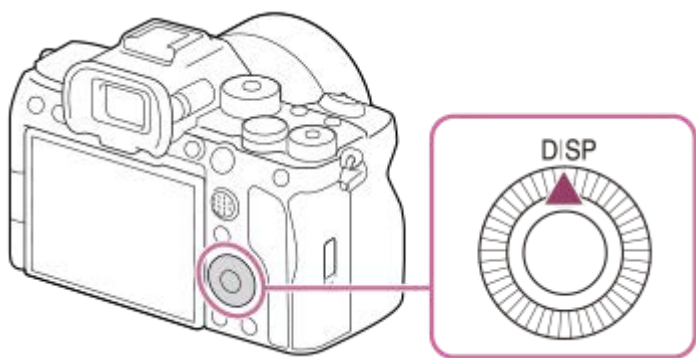

Совет

- Монитор можно выключить кнопкой DISP. Установите флажок [Монитор выкл.] в MENU → (Настройка) → [Настр. операции] → [Наст.DISP(Отоб.эк.)] → [Монитор].

Во время съемки (монитор)

Показ. всю инф. → Не показывать → Гистограмма → Уровень → Для в/искателя → Показ. всю инф.

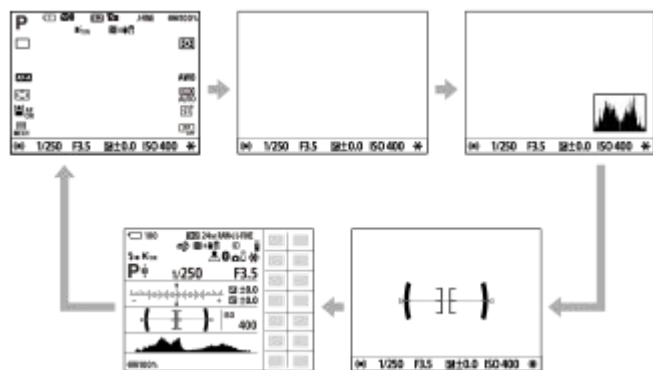

Во время съемки (видоискатель)

Уровень → Не показывать → Гистограмма → Уровень



- Для переключения информации, отображаемой на видоискателе, нажимайте кнопку DISP, глядя в видоискатель.

Во время воспроизведения (монитор/видоискатель)

Основная инф. → Гистограмма → Не показывать → Основная инф.



- Если на снимке имеется переэкспонированная или недоэкспонированная область, соответствующий участок на изображении гистограммы будет мигать (предупреждение о переэкспонировании/недоэкспонировании).
- Установки для воспроизведения также применяются в [🖼️ Авто.просмотр].

Примечание

- Отображаемый контент и его положение, показанное на иллюстрации, являются ориентировочными и могут отличаться от реального отображения.
- Следующие пункты не отображаются в установках по умолчанию.
 - Монитор выкл.
 - Показ. всю инф. (при использовании видоискателя)
- В режимах видеозаписи отображение [Для в/искателя] невозможно. Если индикация монитора установлена в [Для в/искателя], при запуске видеосъемки индикация переключится на отображение всей информации.

См. также



- [Наст.DISP\(Отоб.эк.\) \(Монитор/Видоискатель\)](#)

Цифровой фотоаппарат со сменным объективом
ILCE-7SM3 α7SIII

Использование кнопки удаления

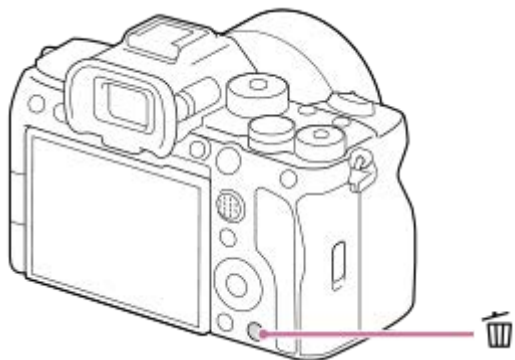
Вы можете удалить отображаемое в данный момент изображение, нажав кнопку  (Удалить).



- Если после нажатия кнопки  (Удалить) появляется подтверждающее сообщение, воспользуйтесь колесиком управления для выбора [Удалить] и нажмите по центру.
- Вы можете также сразу удалить два или больше изображений.
Выберите MENU →  (Воспроизв.) → [Удалить] → [Удалить]. Затем выберите изображения, которые нужно удалить.

Совет

- За исключением экрана воспроизведения одиночного изображения, вы можете также использовать кнопку  (Удалить) для выполнения следующих действий.
 - Пользовательская клавиша
 - Встроенная справка

См. также

- [Удаление нескольких выбранных снимков \(Удалить\)](#)
- [Подтвержд.удал.](#)
- [Использование кнопок С \(пользовательские\)](#)
- [Встроенная справка](#)

Цифровой фотоаппарат со сменным объективом
ILCE-7SM3 α7SIII

Использование кнопки AEL

Если объект не достигает надлежащей яркости даже при наведении камеры на объект и нажатии кнопки затвора наполовину, вы можете нажать кнопку AEL при нужной яркости для выполнения экспозамера и блокировки экспозиции (функция блокировки AE). После фиксации экспозиции сфокусируйтесь на объекте и выполните съемку.

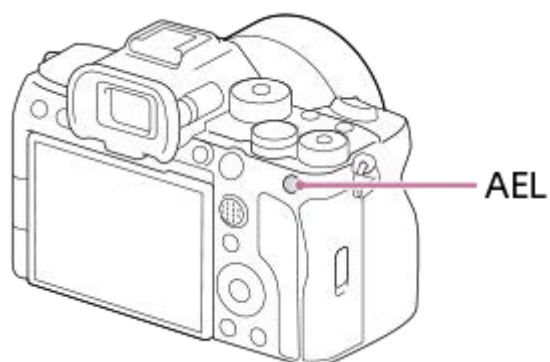

Совет

- В установках по умолчанию [Удержание AEL] назначена кнопке AEL.

См. также

- [Блокировка AE](#)

Цифровой фотоаппарат со сменным объективом
ILCE-7SM3 α7SIII

Использование кнопки AF-ON

Вы можете использовать кнопку AF-ON для регулировки фокуса без нажатия кнопки затвора наполовину (функция [AF Включен]) в следующих случаях:

- если нужно сфокусироваться на определенном расстоянии съемки, прогнозируя положение объекта;
- если нужно отдельно сфокусироваться и спустить затвор.

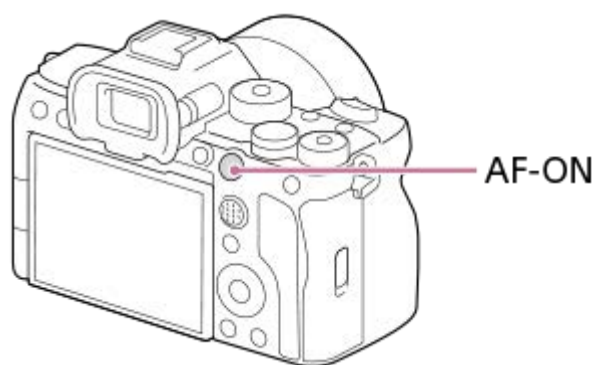

См. также

- [AF Включен](#)

Цифровой фотоаппарат со сменным объективом
ILCE-7SM3 α7SIII

Использование переднего диска и заднего диска

Вы можете использовать передний диск **(A)** или задний диск **(B)** для быстрого изменения значений настройки в следующих случаях:

- Если нужно отрегулировать значение диафрагмы или скорость затвора.
- Если нужно изменить настройки камеры во время съемки.

Во время воспроизведения можно поворачивать диски для просмотра изображений.

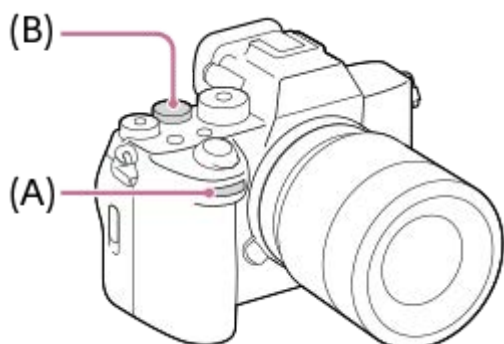

Также можно использовать функцию [Настр. моего диска] для назначения нужных функций переднему диску/ заднему диску и вызова этих функций при необходимости.

См. также

- [Приор. диафрагмы](#)
- [Приор. выдержки](#)
- [Ручной экспозиция](#)
- [Тип рег. Экспоз.](#)
- [Временное изменение функции диска \(Настр. моего диска\)](#)
- [Установка диска](#)
- [Поворот Av/Tv](#)
- [Выбрать диск](#)

Цифровой фотоаппарат со сменным объективом
ILCE-7SM3 α7SIII

Использование клавиатуры

При необходимости ручного ввода символов на экране отображается клавиатура. Примеры функций, использующих клавиатуру, см. в "См. также" в нижней части данной страницы.



1. Поле ввода

Отображение введенных символов.

2. Переключение типов символов

При каждом нажатии данной клавиши тип символов будет переключаться между буквами, цифрами и символами.

3. Клавиатура

При каждом нажатии данной клавиши символы, соответствующие этой клавише, будут последовательно отображаться друг за другом. Для переключения букв с нижнего на верхний регистр нажмите **↑** (стрелка вверх).

4. **←** (стрелка влево)

Перемещение курсора в поле ввода влево.

5. **→** (стрелка вправо)

Перемещение курсора в поле ввода вправо. Данная клавиша также используется для завершения ввода редактируемого символа и перехода к следующему символу.

6. **X** (удалить)

Удаление символа перед курсором.

7. **↑** (стрелка вверх)

Переключение буквы в верхний или нижний регистр.

8. **␣** (пробел)

Ввод пробела.

9. **OK**

Нажмите эту клавишу после ввода символов для завершения ввода символов.

Ниже описана процедура ввода символов алфавита.

1. Используйте колесико управления для перемещения курсора к нужной клавише.

- При каждом нажатии по центру колесика управления символы будут изменяться.
- Для переключения буквы в верхний или нижний регистр нажимайте **↑** (стрелка вверх).

2. В случае появления символа, который вы хотите ввести, нажмите **→** (стрелка вправо) для подтверждения символа.

- Обязательно подтверждайте каждый символ. Если символ не подтвержден, вы не сможете ввести следующий символ.
- Даже если вы не нажмете **→** (стрелка вправо), введенный символ автоматически подтвердится через несколько секунд.

3 После завершения ввода всех символов нажмите [Да] для завершения ввода символов.

- Для отмены ввода выберите [Отмена].

См. также

- [Инф. об авт. правах](#)
- [Руч. настр. тчк дост.](#)
- [Проводная LAN\(USB-LAN\)](#)
- [Редакт. назв. устр.](#)
- [Безопасн. \(IPsec\)](#)

5-021-327-15(1) Copyright 2020 Sony Corporation

Цифровой фотоаппарат со сменным объективом
ILCE-7SM3 α7SIII

Основные значки

В данном разделе описывается экранная индикация в режиме съемки **P** (Программное авто).

- Примеры индикации, когда экран находится в режиме отображения всей информации.
- Отображаемый контент и положения являются справочными и могут отличаться от реального отображения. Некоторые значки могут не отображаться в зависимости от настроек камеры.

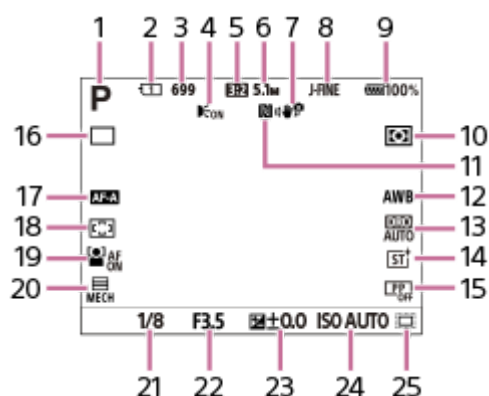

Во время фотосъемки

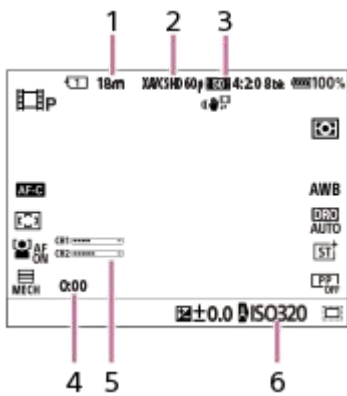

1. Диск режимов установлен в положение **P** (Программное авто).
2. Номер слота карты памяти для записи данных съемки
3. Количество фотоснимков, которые можно записать на карту памяти в слоте, указанном в 2
4. Отображается, когда [Подсветка AF] установлена в [Авто], а камера определила, что подсветка АФ необходима
5. [Формат] установлено в [3:2].
6. [Разм.изобр.JPEG] установлено в [L: 5.1M].
7. [SteadyShot] установлено в [Вкл].
8. [Переключ./HEIF] установлено в [JPEG]. [Качество JPEG] установлено в [Высокое].
9. Оставшийся заряд аккумулятора
10. [Режим измер.] установлено в [Мульти].
11. NFC активна. [Управл. со смартф.] в [Управл. со смартфо.] установлено в [Вкл].
12. [Баланс белого] установлено в [Авто].
13. Выбрана [Оптимизат. Д-диапазона: Авто].
14. [Творческий Вид] установлено в [ST].
15. [Профиль изобр.] установлено в [Выкл].
16. [Режим протяжки] установлено в [Покадр. съемка].
17. [Режим фокусир.] установлено в [Автоматич. AF].
18. [Область фокус.] установлено в [Широкая].
19. [Приор.лиц/гл.AF] установлено в [Вкл].
20. [Тип затвора] установлен в [Механ. затвор].
21. Выдержка
22. Значение диафрагмы
23. Коррекция экспозиции
24. [ISO] установлено в [ISO AUTO].
25. [APS-C S35 Съемка] установлена в [Вкл] или [Авто] и доступная область записи эквивалентна размеру APS-C.

Во время видеозаписи



1. Доступное время видеозаписи для отображаемого в данный момент слота
2. [ Формат файла] установлено в [XAVC S HD].
3. [ Парамет. видео] установлено в [60p 50M 4:2:0 8bit].
4. Фактическое время видеозаписи
5. [Отобр. ур. звука] установлено в [Вкл].
6. [ ISO] установлено в [ISO AUTO]. (Отображается значение ISO, автоматически установленное камерой.)

См. также

- [Список значков на мониторе](#)

Цифровой фотоаппарат со сменным объективом
ILCE-7SM3 α7SIII

Встроенная справка

[Встроенная справка] отображает описания пунктов меню MENU, пунктов Fn (Функция) и установок.

- 1 Выберите пункт MENU или Fn, описание которого нужно просмотреть, затем нажмите кнопку  (Удалить) (A).

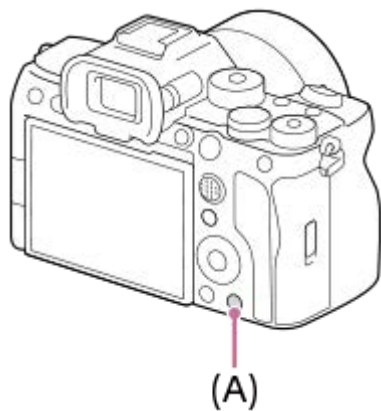

Будут отображены описания пункта.

Зарядка аккумулятора с помощью зарядного устройства

1 Вставьте аккумулятор в зарядное устройство.

- Разместите аккумулятор на зарядном устройстве, выровняв по направлению метки ▲ (треугольник).
- Сдвиньте аккумулятор до конца.

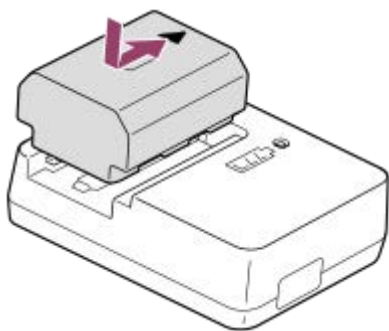

2 Подсоедините сетевой шнур (прилагается) к зарядному устройству и подключите зарядное устройство к сетевой розетке.

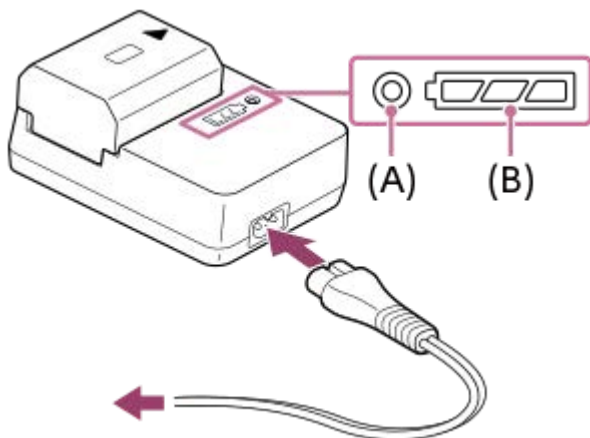

- После начала зарядки лампочка CHARGE (A) загорится оранжевым цветом.
- Вы можете проверить приблизительное состояние зарядки с помощью индикатора состояния зарядки (B), как показано в следующей таблице. (Оранжевый цвет указывает на свечение лампочки.)
- Если лампочка CHARGE и индикатор состояния зарядки загорятся, а затем сразу же выключатся, это означает, что аккумулятор полностью заряжен.

Состояние зарядки	Лампочка CHARGE/индикатор состояния зарядки
Сразу после установки аккумулятора - 30%	●
30% - 60%	●
60% - 90%	●
90% - полная зарядка	○
Полная зарядка завершена	○

Уровень зарядки отображается с помощью индикатора состояния зарядки и процентов в таблице выше, которые являются приблизительными ориентирами.

Действительное состояние может отличаться в зависимости от температуры окружающей среды и состояния аккумулятора.

- Время зарядки (полная зарядка): Время зарядки составляет приблизительно 150 мин.
- Указанное выше время зарядки относится к зарядке полностью разряженного аккумулятора при температуре 25°C. Зарядка может выполняться дольше в зависимости от условий и обстоятельств использования.

Примечание

- При использовании адаптера переменного тока/зарядного устройства аккумулятора воспользуйтесь близлежащей сетевой розеткой. Если возникнет неисправность, немедленно выньте штепсельную вилку из сетевой розетки, чтобы отключить источник питания. Если используется изделие с индикатором зарядки, имейте в виду, что изделие не отключится от источника питания даже при выключении индикатора.
- Перед зарядкой также обязательно прочтите "[Примечания по аккумулятору и зарядке аккумулятора](#)".

См. также

- [Вставка/извлечение аккумулятора](#)
- [Примечания по аккумулятору и зарядке аккумулятора](#)

Цифровой фотоаппарат со сменным объективом
ILCE-7SM3 α7SIII

Вставка/извлечение аккумулятора

- 1 Сдвиньте выключатель на крышке аккумулятора, чтобы открыть крышку.

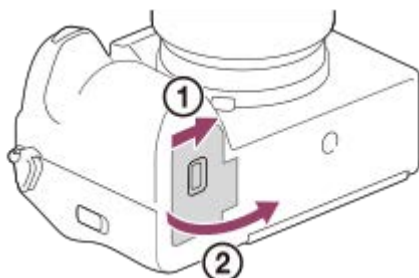

- 2 Вставьте аккумулятор, нажимая рычаг фиксатора (A) концом аккумулятора до тех пор, пока аккумулятор не защелкнется на месте.

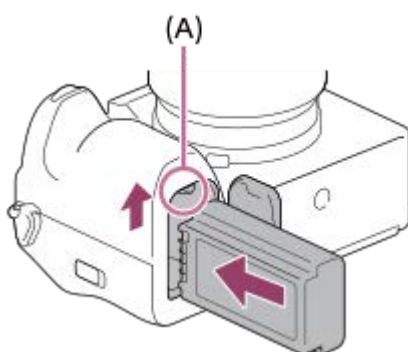

- 3 Закройте крышку и сдвиньте переключатель в сторону LOCK.

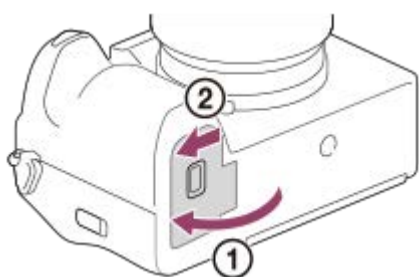

Для извлечения аккумулятора

Убедитесь в том, что индикатор доступа не горит, и выключите камеру. Затем сдвиньте рычаг блокировки (A) и извлеките аккумулятор. Будьте осторожны, чтобы не уронить аккумулятор.

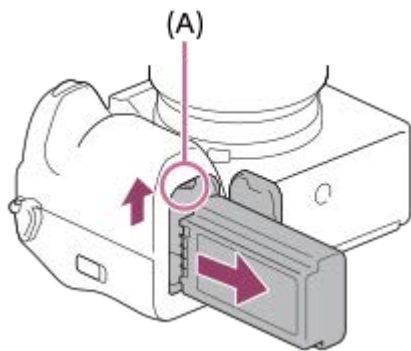

См. также

- [Зарядка аккумулятора с помощью зарядного устройства](#)
- [Зарядка аккумулятора, который вставлен в камеру](#)
- [Примечания по аккумулятору и зарядке аккумулятора](#)

Цифровой фотоаппарат со сменным объективом
ILCE-7SM3 α7SIII

Зарядка аккумулятора, который вставлен в камеру

Вы можете использовать кабель USB для зарядки от внешнего источника питания, например имеющегося в продаже адаптера переменного тока USB или переносного аккумулятора.

При подключении к камере устройства, совместимого с USB-PD (подача питания через USB), возможна быстрая зарядка.

- 1 Выключите камеру и подключите внешний источник питания к разъему USB Type-C на камере.

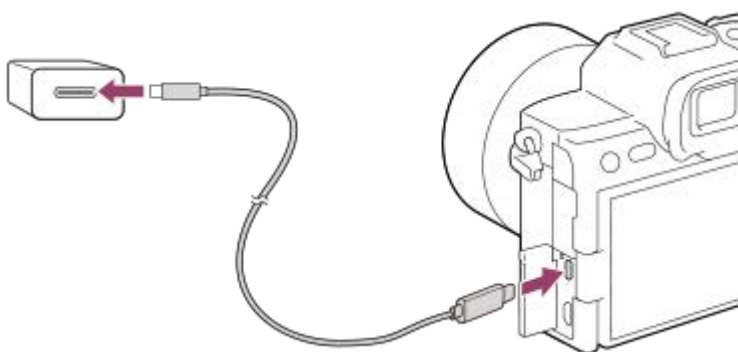

Лампочка зарядки на камере (оранжевая)

Горит: Зарядка

Выкл: Зарядка завершена

Мигает: Ошибка зарядки или зарядка временно приостановлена, поскольку камера находится за пределами надлежащего температурного диапазона

- После завершения зарядки лампочка зарядки выключается.

Примечание

- Зарядка через разъем Multi/Micro USB невозможна. Используйте разъем USB Type-C для зарядки аккумулятора.
- Если изделие подключено к ноутбуку, который не подключен к источнику питания, уровень зарядки аккумулятора ноутбука снизится. Не оставляйте изделие подключенным к ноутбуку в течение длительного периода времени.
- Не включайте/выключайте и не перезагружайте компьютер, а также не выводите компьютер из спящего режима, когда между компьютером и камерой установлено USB-соединение. Это может привести к неисправности. Перед включением/выключением или перезагрузкой компьютера, или перед выводом компьютера из спящего режима отключите камеру от компьютера.
- Зарядка с помощью компьютера, собранного на заказ, модифицированного компьютера или компьютера, подсоединенного через USB-концентратор, не гарантируется.
- Камера может функционировать неправильно, если другие устройства USB используются одновременно.
- Рекомендуется использовать устройство USB-PD, совместимое с выходом 9 В/3 А или 9 В/2 А.
- Перед зарядкой также обязательно прочтите "[Примечания по аккумулятору и зарядке аккумулятора](#)".

См. также

- [Вставка/извлечение аккумулятора](#)

- [Примечания по аккумулятору и зарядке аккумулятора](#)

5-021-327-15(1) Copyright 2020 Sony Corporation

Цифровой фотоаппарат со сменным объективом
ILCE-7SM3 α7SIII

Использование зарядного устройства за границей

Вы можете использовать зарядное устройство (прилагается) в любой стране или регионе, где имеются источники электропитания от 100 В до 240 В переменного тока и 50 Гц/60 Гц.

В зависимости от страны/региона для подключения к сетевой розетке может потребоваться переходник. Проконсультируйтесь с туристическим агентством и т.п. и заранее подготовьте его.

Примечание

- Не используйте электронный трансформатор напряжения, так как такие действия могут привести к неисправности.

Цифровой фотоаппарат со сменным объективом
ILCE-7SM3 α7SIII

Подача питания от сетевой розетки

Используйте адаптер переменного тока и т.п. для съемки и воспроизведения снимков с подачей питания от сетевой розетки. Это позволит сохранить заряд аккумулятора камеры.

Рекомендуется использовать устройство USB-PD (подача питания через USB), совместимое с выходом 9 В/3 А.

- 1 Установите в достаточной степени заряженный аккумулятор в камеру.**
 - При отсутствии оставшегося заряда аккумулятора камера не включится. Установите в достаточной степени заряженный аккумулятор в камеру.
- 2 Подсоедините кабель USB к разъему USB Type-C на камере.**
- 3 Подсоедините к сетевой розетке с помощью адаптера переменного тока и т.п.**
- 4 Включите камеру.**
 - На мониторе появится значок (), показывающий, что подается питание по USB, и начнется подача питания.

Примечание

- подача питания по USB через разъем Multi/Micro USB невозможна. Используйте разъем USB Type-C для подачи питания.
- Пока питание включено, аккумулятор не будет заряжаться даже в случае подключения камеры к адаптеру переменного тока и т.п.
- При определенных условиях питание может дополнительно подаваться от аккумулятора даже при использовании адаптера переменного тока и т.п.
- Не извлекайте аккумулятор во время подачи питания от сетевой розетки. При извлечении аккумулятора камера выключится.
- Подсоединяйте кабель USB к камере или отсоединяйте кабель USB от камеры только тогда, когда камера выключена.
- В зависимости от температуры камеры и аккумулятора, время непрерывной видеозаписи может сократиться во время подачи питания от сетевой розетки.
- При использовании переносного зарядного устройства в качестве источника питания, перед его использованием убедитесь в том, что оно полностью заряжено. Следите также за оставшимся зарядом переносного зарядного устройства во время его использования.
- Функционирование не может гарантироваться со всеми внешними источниками питания.

См. также

- [Вставка/извлечение аккумулятора](#)

Цифровой фотоаппарат со сменным объективом
ILCE-7SM3 α7SIII

Вставка/извлечение карты памяти

Объясняется, как вставлять в камеру карту памяти (продается отдельно). С данной камерой вы можете использовать карты памяти CFexpress Type A и карты памяти SD.

- 1 Сдвиньте переключатель на крышке карты памяти, чтобы открыть крышку.

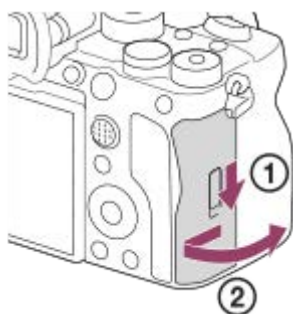

- 2 Вставьте карту памяти в слот 1.

- При использовании двух карт памяти вставьте вторую карту в слот 2.
- Слот 1 и слот 2 поддерживают карты памяти CFexpress Type A и карты памяти SD.
- Вставьте карту памяти CFexpress Type A таким образом, чтобы наклейка была обращена к монитору, а карту памяти SD таким образом, чтобы контакты были обращены к монитору. Вставьте карту до щелчка.

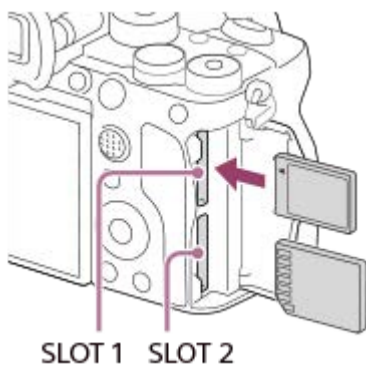

- 3 Закройте крышку.

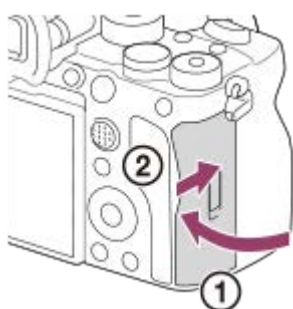

- При использовании карты памяти с камерой в первый раз рекомендуется отформатировать карту с помощью камеры для более стабильной работы карты памяти.
- Вы можете изменить слот карты памяти для записи путем выбора MENU → [Съемка] → [Носитель] → [Настр. зап.носит.] → [Приор. носит. зап.]. Слот 1 используется в установках по умолчанию.
- Для записи одного и того же изображения на две карты памяти одновременно или для сортировки записанных изображений на картах памяти в двух слотах по типу изображения (фото/видео), выберите MENU → [Съемка] → [Носитель] → [Настр. зап.носит.] → [Режим записи].

Для извлечения карты памяти

Откройте крышку отсека для карты памяти, убедитесь, что индикатор доступа **(A)** не горит, затем легко нажмите на карту памяти, чтобы извлечь ее.

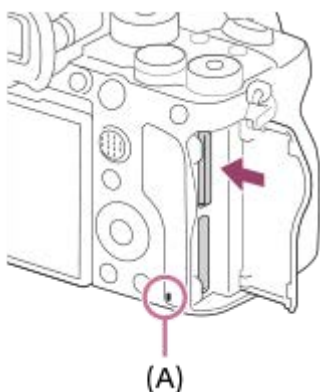

См. также

- [Используемые карты памяти](#)
- [Примечания относительно карты памяти](#)
- [Форматировать](#)
- [Настр. зап.носит. \(фото/видео\): Приор. носит. зап.](#)
- [Настр. зап.носит. \(фото/видео\): Режим записи](#)
- [Выбор карты памяти для воспроизведения \(Выбр.зап.нос.воспр\)](#)

Цифровой фотоаппарат со сменным объективом
ILCE-7SM3 α7SIII

Установка/снятие объектива

Выключите камеру перед прикреплением или снятием объектива.

- 1 Снимите крышку байонета (A) с камеры и заднюю крышку объектива (B) с его задней стороны.

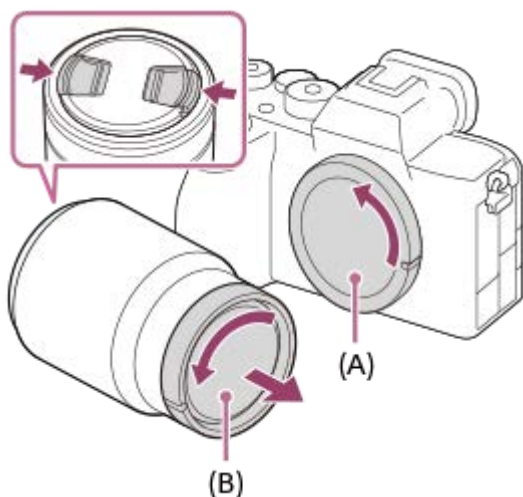

- Рекомендуется установить переднюю крышку объектива после завершения съемки.

- 2 Установите объектив, совмещая две белые индексные метки (установочные метки) на объективе и камере.

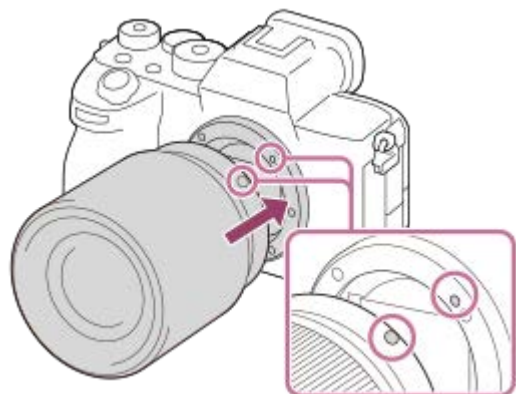

- Держите камеру стороной байонета объектива вниз для предотвращения попадания пыли и грязи внутрь камеры.

- 3 Аккуратно задвигая объектив в камеру, поворачивайте его медленно в направлении стрелки до тех пор, пока он не защелкнется в фиксированном положении.



- Обязательно держите объектив прямо при его прикреплении.

Для снятия объектива

Удерживайте нажатой кнопку отсоединения объектива **(A)** и поверните объектив в направлении стрелки до упора. После снятия объектива установите крышку байонета на камеру и крышки объектива на переднюю и заднюю стороны объектива для предотвращения попадания пыли и грязи внутрь камеры и на объектив.

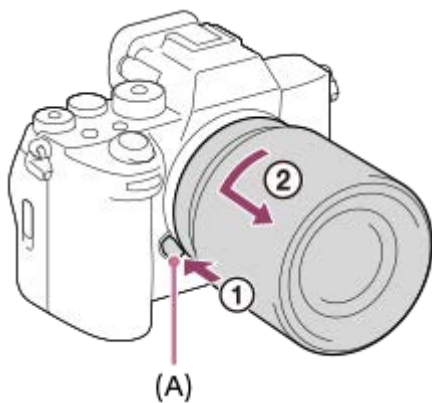

Светозащитная бленда объектива

Рекомендуется использовать светозащитную бленду объектива для предотвращения влияния света за пределами съемочного кадра на снимок. Прикрепите светозащитную бленду объектива таким образом, чтобы метки на объективе и бленде объектива были совмещены.

(На некоторых объективах может не быть индекса светозащитной бленды объектива.)

Примечание

- Выполняйте прикрепление/снятие объектива быстро в месте, где отсутствует пыль.
- При прикреплении объектива не нажимайте кнопку отсоединения объектива.
- Не прилагайте усилия при прикреплении объектива.
- Для использования объектива с A-переходником (продается отдельно) необходим установочный адаптер (продается отдельно). При использовании установочного адаптера обратитесь к руководству по эксплуатации, прилагаемому к установочному адаптеру.
- Если вы хотите выполнять полнокадровые снимки, используйте объектив, совместимый с полноразмерной съемкой.
- При использовании объектива с гнездом для штатива, прикрепите штатив к гнезду для штатива объектива, чтобы помочь сбалансировать вес объектива.
- При переноске камеры с прикрепленным объективом удерживайте их крепко.
- Не следует удерживать объектив за часть, выдвигающуюся для регулировки зума или фокусировки.
- Прикрепите светозащитную бленду объектива надлежащим образом. В противном случае светозащитная бленда объектива может быть неэффективной или может частично отражаться на снимке.

- Снимите светозащитную бленду объектива во время использования вспышки, поскольку светозащитная бленда объектива блокирует свет вспышки и может появиться в виде тени на снимке.

См. также

- [Установочный адаптер](#)

5-021-327-15(1) Copyright 2020 Sony Corporation

Цифровой фотоаппарат со сменным объективом
ILCE-7SM3 α7SIII

Установка языка, даты и времени

Экран установки для языка, даты и времени отображается автоматически при включении данного изделия в первый раз, инициализации данного изделия или в случае разрядки внутреннего аккумулятора автономной подпитки.

- 1 Для включения камеры установите переключатель ON/OFF (Питание) в положение “ON”.
- 2 Выберите нужный язык, а затем нажмите по центру колесика управления.
- 3 Убедитесь, что на экране подтверждения области/даты/времени выбрано [Ввод], а затем нажмите по центру колесика управления.
- 4 Выберите нужное географическое местоположение, установите [Летнее время], а затем нажмите по центру.
 - [Летнее время] можно включать/выключать с помощью верхней/нижней стороны колесика управления.
- 5 Установите формат даты (год/месяц/день) и нажмите по центру.
- 6 Установите дату и время (часы/минуты/секунды) и нажмите по центру.
 - Для повторной установки даты и времени или географического местоположения позже выберите MENU →  (Настройка) → [Область/Дата] → [Нас.час.п./даты/вр.].

Информация по сохранению настройки даты и времени

В данной камере имеется встроенный аккумулятор, предназначенный для поддержания даты, времени и других установок независимо от того, включено или выключено питание, а также заряжен или разряжен аккумулятор. Для зарядки внутреннего аккумулятора автономной подпитки вставьте заряженный аккумулятор в камеру и оставьте изделие на 24 часа или дольше с выключенным питанием.

Если часы переустанавливаются после каждой зарядки аккумулятора, это может указывать на необходимость замены внутреннего аккумулятора автономной подпитки. Проконсультируйтесь с сервисным центром.

Примечание

- В случае отмены установки даты и времени в процессе выполнения, экран установки для даты и времени будет появляться каждый раз при включении камеры.
- Встроенные часы камеры могут показывать неточное время. Периодически выполняйте настройку времени.

См. также

- [Нас.час.п./даты/вр.](#)

Цифровой фотоаппарат со сменным объективом
ILCE-7SM3 α7SIII

Проверка перед съемкой

В данном разделе приведены полезные настройки и функции, которые нужно знать при использовании камеры. Перед использованием камеры рекомендуется проверить эти настройки и функции. От приведенного ниже названия каждого пункта можно перейти к странице с пояснением соответствующих функций.

Подготовка карты памяти к использованию с данной камерой

- [Форматировать](#)
- [Восстан.БД изоб. \(фото/видео\)](#)

Выбор карты памяти для записи

- [Настр. зап.носит. \(фото/видео\): Приор. носит. зап.](#)

Запись с помощью двух карт памяти

- [Настр. зап.носит. \(фото/видео\): Режим записи](#)
- [Настр. зап.носит. \(фото/видео\): Автоперекл. носит.](#)

Предотвращение случайного сбоя при вставке карты памяти

- [Спуск без карты](#)

Выбор карты памяти для воспроизведения

- [Выбор карты памяти для воспроизведения \(Выбр.зап.нос.воспр\)](#)

Установка генерации звуков работы камеры

- [Звуковые сигн.](#)

Сброс настроек съемки или сброс всех настроек камеры

- [Заводск. настройка](#)

Информация о поддержке ILCE-7SM3

Для получения информации об основных принципах работы с камерой, а также о совместимых объективах и аксессуарах, посетите следующий веб-сайт: <https://www.sony.net/tutorial/ilc/7sm3/>

Цифровой фотоаппарат со сменным объективом
ILCE-7SM3 α7SIII

Фотосъемка (Интеллект.Авто)

В данном разделе приведено описание выполнения фотосъемки в режиме [Интеллект.Авто]. В режиме [Интеллект.Авто] камера автоматически выполняет фокусировку и автоматически определяет экспозицию в зависимости от условий съемки.

1 Установите диск режимов в **AUTO** (Режим Авто).

- Режим съемки будет установлен в  (Интеллект.Авто).

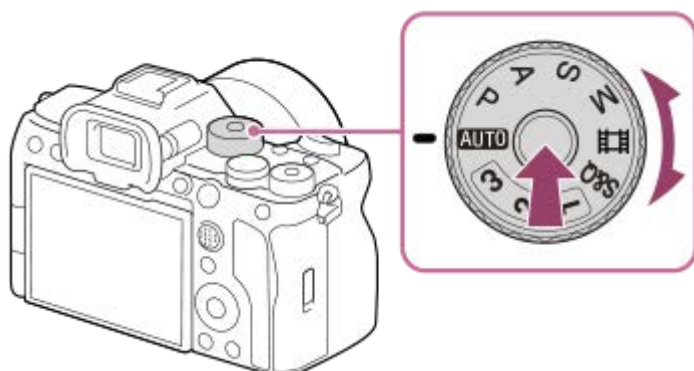

- Поверните диск режимов, нажав кнопку фиксатора диска режимов в центре диска режимов.

2 Отрегулируйте угол монитора и удерживайте камеру. Или смотрите через видоискатель и удерживайте камеру.

3 Если установлен зум-объектив, увеличивайте изображения поворотом кольца зуммирования объектива.

4 Нажмите кнопку затвора наполовину для выполнения фокусировки.

Если изображение находится в фокусе, прозвучит звуковой сигнал и загорится индикатор (например, ).



5 Нажмите кнопку затвора до упора.

Для выбора режима фокусировки самостоятельно ( Режим фокусир. /  Область фокус.)



Выбор режима фокусировки, например выбор **AF-S** (Покадровый AF) для пейзажей или неподвижных объектов и выбор **AF-C** (Непрерывн. AF) для движущихся объектов, упрощает фокусировку на нужном объекте. Вы можете также указать положение и диапазон фокусировки с помощью [ Область фокус.].

Съемка с фокусировкой на глаза человека

Функция [ Приор.лиц/гл.AF] в разделе [AF на лицо/глаз] включена в установках по умолчанию, поэтому можно использовать функцию AF на глаз немедленно.

Для съемки с заблокированной фокусировкой на нужный объект (блокировка фокуса)

При фокусировке на объекте фокусировка фиксируется во время нажатия кнопки затвора наполовину. Переключитесь на нужную композицию и полностью нажмите кнопку затвора для получения фотоснимка.

- Вы можете заблокировать фокусировку на неподвижных объектах. Установите [ Режим фокусир.] в **AF-S** (Покадровый AF).
- Установка [ Область фокус.] в [Фиксац. центра] упрощает фокусировку на объектах, расположенных в центре экрана.

Совет

- Если изделие не сможет выполнить фокусировку автоматически, будет мигать индикатор фокусировки и звуковой сигнал не прозвучит. Измените компоновку фотоснимка или измените установку фокусировки. В режиме [Непрерывн. AF] загорится  (индикатор фокусировки) и звуковой сигнал, означающий, что фокусировка достигнута, не прозвучит.

Примечание

- После съемки отображается значок, указывающий, что данные записываются. Не извлекайте карту памяти в то время, когда отображается значок. Это предотвратит нормальную запись изображений.

См. также

- [Выбор способа фокусировки \(Режим фокусир.\)](#)
- [Выбор области фокусировки \(Область фокус.\)](#)
- [Воспроизведение фотоснимков](#)
- [Авто.просмотр \(фото\)](#)

Цифровой фотоаппарат со сменным объективом
ILCE-7SM3 α7SIII

Видеосъемка

Вы можете установить формат записи и экспозицию и записывать видео с помощью специальных пунктов меню для видео.

- 1 Установите диск режимов в  (видео).

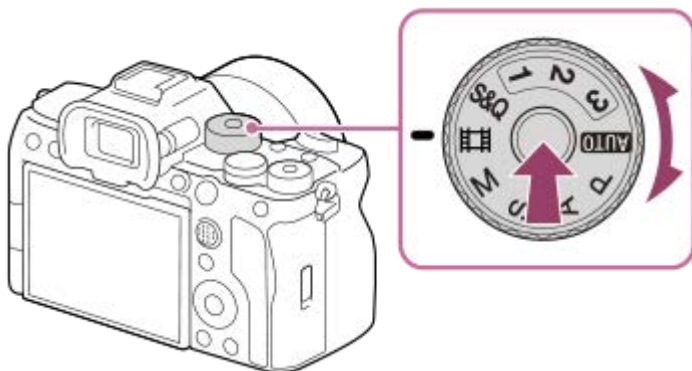

- Поверните диск режимов, нажав кнопку фиксатора диска режимов в центре диска режимов.

- 2 Нажмите кнопку **MOVIE** (видео) для начала записи.

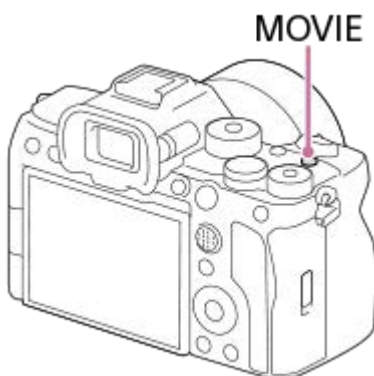

- 3 Нажмите кнопку **MOVIE** еще раз для остановки записи.

Для выбора формата записи (Формат файла)

Разрешение и степень совместимости отличаются в зависимости от формата записи (XAVC HS 4K/XAVC S 4K/XAVC S HD/XAVC S-I 4K/XAVC S-I HD). Выберите формат в соответствии с назначением снимаемого видео.

Для выбора частоты кадров или качества изображения (Парамет. видео)

Частота кадров определяет плавность движения на видео. ([ Парамет. видео] → [Част. кадров зап.]

Качество изображения изменяется в зависимости от битрейта. ([ Парамет. видео] → [Параметры зап.]

В случае высокого битрейта объем информации увеличится, и вы сможете получить высококачественные видеозаписи. Однако это приведет к увеличению объема данных.



Выберите частоту кадров и битрейт в зависимости от ваших предпочтений и целей.

Для регулировки экспозиции (Тип рег. Экспоз./Режим экспозиц.)

Если [Тип рег. Экспоз.] установлено в [Реж. P/A/S/M], выберите режим экспозиции с помощью комбинации выдержки и значения диафрагмы таким же образом, как при фотосъемке.

Если [Тип рег. Экспоз.] установлено в [Гибк.реж. Эксп.], вы можете установить как скорость затвора, так и величину диафрагмы автоматически или вручную.

Для выбора способа фокусировки (Режим фокусир./ Область фокус.)

Выберите **AF-C** (Непрерывн. AF) или **MF** (Ручной фокус) для [ Режим фокусир.]. Вы можете указать область фокусировки с помощью установки [ Область фокус.].

Даже во время съемки с ручной фокусировкой вы можете временно переключиться на автофокусировку следующими способами.

- Нажмите пользовательскую клавишу, которой назначена функция [AF Включен], или нажмите кнопку затвора наполовину.
- Нажмите пользовательскую клавишу, которой назначена функция [AF на глаз].
- Коснитесь объекта на мониторе.

Для записи видео со звуком на 4 каналах

Подключите оригинальный аксессуар Sony, который поддерживает 4-канальную и 24-битную запись звука, к многоинтерфейсному разъему камеры.

Совет

- Вы также можете назначить функцию пуска/остановки видеозаписи предпочитаемой клавише.
- Вы можете быстро выполнить фокусировку во время видеозаписи путем нажатия кнопки затвора наполовину. (Звук срабатывания автоматической фокусировки может быть записан в некоторых случаях.)
- Во время видеосъемки вы можете изменять установки для чувствительности ISO, коррекции экспозиции и области фокусировки.
- Во время видеосъемки могут записываться звуки работы камеры и объектива. Для предотвращения записи звуков установите [Запись звука] в [Выкл].
- Для предотвращения записи звука работы кольца зуммирования с использованием объектива с приводным зумом рекомендуется во время записи видео пользоваться рычажком зуммирования. При перемещении рычажка зуммирования следите не перебрасывайте его резко.

Примечание

- После съемки отображается значок, указывающий, что данные записываются. Не извлекайте карту памяти в то время, когда отображается значок.
- Вы не можете начать запись видео во время записи данных. Перед записью видео дождитесь завершения записи данных и отображения "STBY".
- Если появился  (значок предупреждения о перегреве), это означает, что повысилась температура камеры. Выключите питание, дайте камере остыть и подождите, пока она будет снова готова к съемке.
- При выполнении непрерывной видеосъемки имеет место повышение температуры камеры, и вы можете почувствовать, что камера нагрелась. Это не является неисправностью. Также может появляться, [Камера перегрелась. Позвольте камере остыть.]. В таких случаях выключите питание, дайте камере остыть и подождите, пока она будет снова готова к съемке.
- Что касается времени непрерывной видеозаписи, см. "[Доступное время видеозаписи](#)". По завершении видеозаписи можно записать еще одно видео, нажав кнопку MOVIE еще раз. Запись может остановиться для защиты изделия в зависимости от температуры изделия или аккумулятора.

См. также

- [Формат файла \(видео\)](#)

- Парамет. видео (видео)
- Тип рег. Экспоз.
- Видео: Режим экспозиц.
- Выбор способа фокусировки (Режим фокусир.)
- Выбор области фокусировки (Область фокус.)
- Наст.зв. башм.
- Назначение часто используемых функций кнопкам (Наст.Польз.клав.)
- REC с кноп. затв. (видео)
- Запись звука
- Доступное время видеозаписи





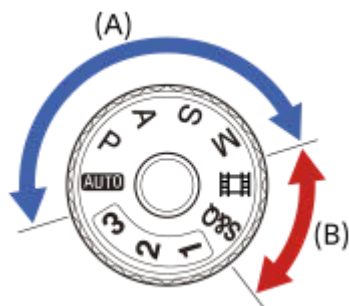

5-021-327-15(1) Copyright 2020 Sony Corporation

Цифровой фотоаппарат со сменным объективом
ILCE-7SM3 α7SIII

Поиск функций в MENU











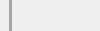



















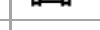

Отображаемые пункты MENU отличаются в зависимости от положения диска режимов. В приведенной ниже таблице режимы, в которых отображается каждый пункт MENU, обозначены значками фото/видео.

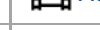

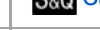

































































-   : Этот пункт меню отображается при установке положения диска режимов в режимы фотосъемки **(A)**.
-   : Этот пункт меню отображается при установке положения диска режимов в режимы видеозаписи **(B)**.
-   : Этот пункт меню отображается при установке положения диска режимов в режимы фотосъемки **(A)** или в режимы видеозаписи **(B)**.

- Если диск режимов установлен в положение 1, 2 или 3 (**MR** Вызов настр.кам.), отображаемые пункты меню определяются режимом, зарегистрированным для каждого регистрационного номера.

Вкладка (Съемка)

Группы	 	Пункты меню
Кач-во изображ.	 	Переключ. JPEG/HEIF
	 	 Формат файла
	 	Тип файла RAW
	 	Качество JPEG
	 	Качество HEIF
	 	Разм.изобр.JPEG
	 	Разм. изобр.HEIF
	 	Формат
	 	 Формат файла
	 	 Парамет. видео
	 	S&Q Замед.&уск.наст.
	 	Px Парамет. прокси
	 	 APS-C/S35 Съемка
	 	ШП в длит. эксп.









Группы		Пункты меню
		ШП высокого ISO
		Фотоснимки HLG
		Цвет. простран.
		 Коррекц. объект.
Носитель		Форматировать
		 Настр. зап.носит.: Приор. носит. зап.
		 Настр. зап.носит.: Режим записи
		 Настр. зап.носит.: Автоперекл. носит.
		 Восстан.БД изоб.
		 Показ.инф.о нос.
Файл		Настр.файл/пап.
		Выбор папк. записи
		Создать папку
		Информац. о IPTC
		Инф. об авт. правах
		Зап. серийн.номера
		Настр-ки файла
Режим съемки		Режим экспозиц.
		 Режим экспозиц.
		Тип рег. Экспоз.
		 Вызов настр.кам.
		 Регис. настр.кам.
		 Выбр. носит.
		Рег.польз.настр.съе
Реж. протяжки		Режим протяжки: Покадр. съемка
		Режим протяжки: Непрер. съемка
		Режим протяжки: A/спуск (Один)
		Режим протяжки: A/спуск (непр.)
		Режим протяжки: Непрер. брекет.
		Режим протяжки: Покадр. брекет.
		Режим протяжки: Брекетинг WB
		Режим протяжки: Брекетинг DRO

Группы		Пункты меню
		Установки брекет.
		Фун. интер.съем.
Затвор/Бесшум.		 НастБесшумРеж.
		Тип затвора
		Эл. пер. штор. затв.
		 Спуск б/объект.
		Спуск без карты
		Съем. устр.мерц.
Запись звука		Запись звука
		Уров. записи звука
		Синх. Аудио выхода
		Умен. шума ветра
		 Наст.зв. башм.
		Отобр. ур. звука
ТС/UB		Time Code Preset
		User Bit Preset
		Time Code Format
		Time Code Run
		Time Code Make
		User Bit Time Rec
Стабилиз.изобр.		 SteadyShot
		 SteadyShot
		 Регулир.SteadyS.
		  Фокус. расст.
Увеличение		 Увеличение
		 ДиапУвеличение
		 Ск. Увеличен.
		 Ск. Увеличен.
Отобр. съемки		 Отобр. лин.сетки
		 Тип линии сетки
		Наст.Отоб.Live View
		В ЗАП. выд. отоб.



































Группы		Пункты меню
Отображ. метки		Отображ. метки
		Централ. метка
		Метка аспекта
		Безопасн. зона
		Контрольная рамка













Вкладка (Экспозиция/Цвет)

Группы		Пункты меню
Экспозиция		Авто медл. затв.
		ISO
		Предел диап. ISO
		ISO AUTO мин. выд.
		НасАв/РучПерек
Коррек. экспоз.		Коррек. экспоз.
		Сброс коррек. EV
		Шаг экспозиции
		Наст. станд. эксп.
Измерение		Режим измер.
		Лицо в м/измер.
		Тчк экспономет.
		АЕL с выдержкой
Вспышка		Режим вспышки
		Кор. эксп. вспыш.
		Уст. корр. эксп.
		Беспров. вспышка
		Ум.эфф.кр.глаз
		Настр. внеш.вспыш.
Баланс белого		Баланс белого
		Уст. приор. в AWB
		Блок. спуска AWB
		Бесшочковый WB
Цвет/Тон		Оптим. Д-диап.





















Группы		Пункты меню
		 Творческий Вид
		 Профиль изобр.
Отображ. Зебры		 Отобр. Зебры
		 Уровень Зебры







Вкладка AF_{MF} (Фокус)

Группы		Пункты меню
AF/MF		 Режим фокусир.
		Устан.приор.в AF-S
		Устан.приор.в AF-C
		Чувств. след. AF
		Подсветка AF
		Привод диафр. в AF
		AF с затвором
		Предварител. AF
		Ск. перехода AF
		ЧувсСдвОбъекAF
	Область фокус.	
		 Предел обл. фок.
		Переключ.В/Г о.AF
		 Цвет рамки фок.
		Регистр. обл. AF
		Удал.зарег.об.AF
		Авт.очистка обл.AF
		Отобр. обл. AF-C
		Обл. фазов. детект.
		 Круг.движ.т.фок.
		 Вел. перем. р. AF
AF на лицо/глаз		 Приор.лиц/гл.AF
		 Расп.об.лицу/гл.
		 Выб. пр./л. глаза
		 Отоб.рам.лиц/гл

Группы		Пункты меню
		Регистрация лиц
		 Приор.зарег.лиц
Помощн. фокус.		Автом. лупа в MF
		Фокусировоч. лупа
		 Время увел. фок.
		 Исх. увел. фокус.
		AF в фокус. лупе
		 Исх. фокус. увел.
Отобр. выд.конт.		 Отоб.выдел.конт
		 Ур. выдел. конт.
		 Цвет выдел.конт.

Вкладка (Воспроизв.)

Группы		Пункты меню
Цель воспроизв.		Выбр.зап.нос.воспр
		Режим просмотра
Увеличение		 Увеличить
		 Увел. исх. масшт.
		 Увел. исх. полож.
Выбор/Заметка		Защита
		Оценка
		Наст.оцен.(Пол.кл.)
Удалить		Удалить
		Подтвержд.удал.
Редактировать		Повернуть
		Копировать
		Фотосъемка
		 ПерекJPEG/HEIF
Просмотр		Непр. воспр.  инт.
		Скор. воспр.  инт.
		Слайд-шоу
Опц. воспроизв.		Индекс изображ.



































Группы		Пункты меню
		Отобр. как группу
		Поворот отображ.
		 Отобр. рам. фок.
		Выбрать диск
		М-д перехода изоб.







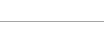



























Вкладка (Сеть)

Группы		Пункты меню
Передача/Дист.		Управл. со смартф.
		Отправ. на смартф.
		 Отправка цели
		Подк. при ВЫК.пит.
		Функ. передачи FTP
		Ф. "Удаленный ПК"
		ПДУ Bluetooth
Инф. о положен.		Связ.с инф.о полож
		Автокоррекц. врем.
		Авторегулир. обл.
Wi-Fi		Нажать WPS
		Руч. настр. тчк дост.
		Диапаз.частот Wi-Fi
		Отобр. инф. о Wi-Fi
		Сбр. SSID/Пароль
Bluetooth		Функция Bluetooth
		Связывание
		Отобр. адрес устр.
Проводная LAN		 Настр. IP-адреса
		Отобр. инф. пр.LAN
Опция сети		Режим полета
		Редакт. назв. устр.
		Импорт корн. серт.
		Безопасн. (IPsec)



Группы		Пункты меню
		Сброс. настр. сети





Вкладка (Настройка)

Группы		Пункты меню
Область/Дата		 Язык
		Нас. час.п./даты/вр.
		Переключ. NTSC/PAL
Сбр./сохр.настр.		Заводск. настройка
		Парамет.сохр./загр
Настр. операции		 Наст.Польз.клав.
		 Наст.Польз.клав.
		 Наст.Польз.клав.
		Настройки меню Fn
		Разл.настр. сн./вид.
		Наст.DISP(Отоб.эк.)
		 REC с кноп. затв.
		Повор. кольца зума
Настройка диска		Настр. моего диска
		Установка диска
		Поворот Av/Tv
		Коррекц. диска Ev
		Фун.кольцо(объек.)
		Блок.работ.деталей
Сенсорн.управл.		Сенсорн. управлен.
		Сенсорн. чувствит.
		Сенс. пан./Тачпад
		Настройки тачпада
		Сенс. функ. в съем.: Сенсорн. фокус
		Сенс. функ. в съем.:Сенс. отслежив.
В-иск./Монитор		Выбр. видеоис./мон.
		Яркость монитора
		Яркость видеоискат.

Группы		Пункты меню
		Цвет.темп. видеоиск.
		Масшт. видеоискат.
		Качество отображ.
		 Част.кадр. в/иск.
Опция отображ.		Настр.отобр.ТС/UB
		Поддер.дис. Gamma
		Тип.поддер. Gamma
		 Отоб.остав.съем.
		 Авто.просмотр
Опц. настр. пит.		Время нач. энергоз.
		Темп. авт.выкл.пит.
Опция звука		Параметры громк.
		 Монит. звука 4ch
		Звуковые сигн.
USB		USB-соединение
		Настройка USB LUN
		USB питание
Внешний выход		 Разрешен. HDMI
		 Настр. выв. HDMI
		Показ инф. о HDMI
		КОНТР. ПО HDMI
Опция настр-ки		Реж. лампы видео
		ПДУ IR
		Очистка датчика
		Автопикс. картир.
		Пиксельн. картир.
		Модель

Вкладка ☆ (Мое меню)

Группы		Пункты меню
Наст. Мое меню		Добавить пункт
		Сортировать пункт

Группы		Пункты меню
		Удалить пункт
		Удалить страницу
		Удалить все
		Отобр. з Мое меню

Примечание

- Порядок, в котором здесь перечислены вкладки меню, отличается от реального порядка их отображения.

Цифровой фотоаппарат со сменным объективом
ILCE-7SM3 α7SIII

Содержание данного раздела

В следующем оглавлении перечислены функции, описанные в данном разделе (“Использование функций съемки”). От названия каждого пункта можно перейти к странице, описывающей соответствующие функции.

Выбор режима съемки

- Интеллект.Авто
- Программное авто
- Приор. диафрагмы
- Приор. выдержки
- Ручной экспозиция
- Съемка с ручной выдержкой
- Тип рег. Экспоз.
- НасАв/РучПерек
- Видео: Режим экспозиц.
- Замедл.&уск.воспр.: Режим экспозиц.
- Авто медл. затв.

Фокусировка

- Выбор способа фокусировки (Режим фокусир.)
- Выбор области фокусировки (Область фокус.)
- Отслеживание объекта (функция отслеживания)

AF на лицо/глаз

- Фокусировка на глазах человека
- Приор.лиц/гл.AF (фото/видео)
- Расп.об.лицу/гл. (фото/видео)
- Выб. пр./л. глаза (фото/видео)
- Отоб.рам.лиц/гл (фото/видео)
- Регистрация лиц
- Приор.зарег.лиц (фото/видео)

Использование функций AF

- Стандарт фокусир.
- Регулировка настроек области фокусировки в соответствии с ориентацией камеры (горизонтально/вертикально) (Перекл.В/Г о.AF)
- Регистрация текущей области фокусировки (Регистр. обл. AF)
- Удаление зарегистрированной области AF (Удал.зарег.об.AF)
- Предел обл. фок. (фото/видео)
- Кругдвиг.т.фок. (фото/видео)
- Вел. перем. р. AF (фото/видео)
- Цвет рамки фок. (фото/видео)
- Авт.очистка обл.AF
- Отобр. обл. AF-C
- Обл. фазов. детект.
- Чувств. след. AF
- Ск. перехода AF
- ЧувсСдвОбъекAF
- Селектор AF/MF
- AF с затвором

- AF Включен
- Блокир. фокуса
- Предварител. AF
- Устан.приор.в AF-S
- Устан.приор.в AF-C
- AF в фокус. лупе
- Подсветка AF
- Привод диафр. в AF

Использование функций MF

- Ручной фокус
- Прямая ручная фокусировка (Прямая РФ)
- Автом. лупа в MF
- Фокусировоч. лупа
- Время увел. фок. (фото/видео)
- Исх. увел. фокус. (фото)
- Исх. фокус. увел. (видео)
- Отобр. выд.конт.

Регулировка режимов экспозиции/экспомера

- Коррек.экспоз. (фото/видео)
- Отображение гистограммы
- Сброс коррек.EV (фото/видео)
- Шаг экспозиции (фото/видео)
- Наст. станд. эксп. (фото/видео)
- Коррекц. диска Ev
- Оптим. Д-диап. (фото/видео)
- Режим измер. (фото/видео)
- Лицо в м/измер. (фото/видео)
- Тчк экспономет. (фото/видео)
- Блокировка AE
- AEL с выдержкой
- Отображ. Зебры

Выбор чувствительности ISO

- ISO (фото/видео)
- Предел диап. ISO (фото/видео)
- ISO AUTO мин. выд.

Баланс белого

- Баланс белого (фото/видео)
- Регистрация стандартного белого цвета для установки баланса белого (пользовательский баланс белого)
- Уст.приор.в AWB (фото/видео)
- Блок.спускаAWB
- Бесшоковый WB

Добавление эффектов к изображениям

- Творческий Вид (фото/видео)
- Профиль изобр. (фото/видео)

Съемка с помощью режимов протяжки (непрерывная съемка/автоспуск)

- Режим протяжки
- Непрер. съемка
- A/спуск (Один)
- A/спуск (непр.)
- Непрер. брекет.

- Покадр. брекет.
- Индикатор во время серийной съемки
- Брекетинг WB
- Брекетинг DRO
- Установки брекет.

Фун. интер.съем.

Настройка качества изображения и формата записи

- Формат файла (фотоснимок)
- Тип файла RAW
- Переключатель JPEG/HEIF
- Качество JPEG/Качество HEIF
- Разм.изобр.JPEG/Разм. изобр.HEIF
- Формат
- Фотоснимки HLG
- Цвет. простран.
- Формат файла (видео)
- Парамет. видео (видео)
- Замед.&уск.наст.
- Парамет. прокси
- APS-C S35 (Super35mm) Съемка (фото/видео)
- Угол обзора

Использование сенсорных функций

- Сенсорн. управлен.
- Сенсорн. чувствит.
- Сенс. пан./Тачпад
- Настройки тачпада
- Сенс. функ. в съем.: Сенсорн. фокус
- Сенс. функ. в съем.:Сенс. отслежив.

Установки затвора

- НастБесшумРеж. (фото/видео)
- Тип затвора
- Эл. пер. штор. затв.
- Спуск б/объект. (фото/видео)
- Спуск без карты
- Съем. устр.мерц.

Использование зума

- Функции зуммирования доступны с данным изделием
- Увеличение четкости изображения/цифровой зум (Увеличение)
- ДиапУвеличение (фото/видео)
- Ск. Увеличен. (фото/видео)
- Ск. Увеличен. (Пульт дистанционного управления) (фото/видео)
- О масштабе увеличения
- Повор. кольца зума

Использование вспышки

- Использование вспышки (продается отдельно)
- Режим вспышки
- Кор.эксп.вспыш.
- Уст.корр.эксп.
- Беспров. вспышка
- Ум.эфф.кр.глаз

- Блокировка FEL
- Настр. внеш.вспыш.
- Реж. лампы видео

Уменьшение размытости

- SteadyShot (фотоснимок)
- SteadyShot (видео)
- Регулир.SteadyS. (фото/видео)
- SteadyShot фокусное расстояние (фото/видео)

Коррекц. объект. (фото/видео)

Шумоподавление

- ШП в длит. эксп.
- ШП высокого ISO

Настройка дисплея монитора во время съемки

- Авто.просмотр (фото)
- Отоб.остав.съем. (фото)
- Отобр. лин.сетки (фото/видео)
- Тип линии сетки (фото/видео)
- Наст.Отоб.Live View
- Предпросмотр ГР
- Просм. готов. фото.
- Контроль яркости
- В ЗАП. выд. отоб.
- Отображ. метки
- Поддер.дис.Gamma
- Тип.поддер.Gamma

Запись звука видео

- Запись звука
- Уров. записи звука
- Синх. Аудио выхода
- Умен. шума ветра
- Наст.зв. башм.
- Отобр. ур. звука

Настройки TC/UB

- TC/UB
- Настр.отобр.TC/UB

Цифровой фотоаппарат со сменным объективом
ILCE-7SM3 α7SIII

Интеллект.Авто

Камера выполняет съемку с автоматическим распознаванием сцен.

1 Установите диск режимов в положение **AUTO** (Режим Авто).

- Режим съемки будет установлен в  (Интеллект.Авто).

2 Наведите камеру на объект.

После того как камера распознает сцену, значок для распознанной сцены появится на экране.

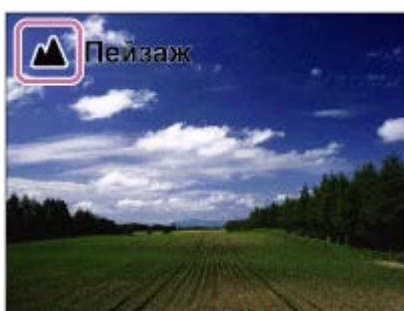











3 Отрегулируйте фокусировку и выполните съемку.

О распознавании сцен

Функция распознавания сцен позволяет камере автоматически распознавать условия съемки.

Когда камера распознает определенные сцены, в верхней части экрана отображаются следующие значки и указатели:

 (Портрет),  (Ребенок),  (Ночной Портрет),  (Ночная Сцена),  (Портрет/конт.свет),  (Контровый свет),  (Пейзаж),  (Макро),  (Прожектор),  (Низкая освещенность),  (Ночная сцена со штативом)

Примечание

- Изделие не распознает сцену при выполнении съемки с функциями зума, отличными от оптического зума.
- В определенных условиях съемки изделие может не надлежащим образом распознать сцену.
- Для режима [Интеллект.Авто] большинство функций настраивается автоматически и вы не сможете регулировать настройки по своему усмотрению.

Цифровой фотоаппарат со сменным объективом
ILCE-7SM3 α7SIII

Программное авто

Позволяет выполнять съемку с автоматической регулировкой экспозиции (как выдержки, так и значения диафрагмы).

Вы можете установить такие функции съемки, как [ ISO].

- 1 Установите диск режимов в положение P (Программное авто).
- 2 Установите нужные настройки функций съемки.
- 3 Отрегулируйте фокусировку и выполните съемку объекта.

Программное смещение

Если вспышка не используется, можно изменять комбинацию выдержки и диафрагмы (значения F) без изменения соответствующей экспозиции, установленной камерой.

Вращайте передний/задний диск для выбора комбинации значения диафрагмы и выдержки.

- При повороте переднего/заднего диска “P” на экране изменится на “P*”.
- Для отмены программного смещения установите режим съемки, отличный от [Программное авто], или выключите камеру.

Примечание

- В зависимости от окружающего освещения программное смещение может не использоваться.
- Установите режим съемки, отличный от “P” или выключите питание для отмены выполненной установки.
- При изменении яркости диафрагма (значение F) и выдержка затвора также будут изменяться с сохранением величины смещения.

Цифровой фотоаппарат со сменным объективом
ILCE-7SM3 α7SIII

Приор. диафрагмы

Вы можете выполнить съемку с помощью настройки диафрагмы и изменения диапазона фокусировки или посредством расфокусировки фона.

- 1 Установите диск режимов в положение A (Приор. диафрагмы).**
- 2 Выберите нужное значение, поворачивая передний/задний диск.**
 - Меньшее значение F: Объект находится в фокусе, однако предметы впереди и позади объекта размыты. Большее значение F: Объект вместе с передним планом и фоном находятся в фокусе.
 - Если установленное вами значение диафрагмы не подходит для надлежащей экспозиции, на экране съемки будет мигать индикатор значения выдержки. В этом случае измените значение диафрагмы.
- 3 Отрегулируйте фокусировку и выполните съемку объекта.**

Выдержка затвора регулируется автоматически для получения надлежащей экспозиции.

Примечание

- Яркость изображения на экране может отличаться от реального полученного снимка.

См. также

- [Предпросмотр ГР](#)

Цифровой фотоаппарат со сменным объективом
ILCE-7SM3 α7SIII

Приор. выдержки

Вы можете выразить движение движущегося объекта различными способами, регулируя выдержку, например, в виде мгновения в движении с помощью короткой выдержки или в виде изображения со следом с помощью длинной выдержки.

- 1 Установите диск режимов в положение S (Приор. выдержки).**
- 2 Выберите нужное значение, поворачивая передний/задний диск.**
 - Если надлежащую экспозицию после установки получить не удастся, значение диафрагмы на экране съемки будет мигать. В этом случае измените выдержку.
- 3 Отрегулируйте фокусировку и выполните съемку объекта.**

Диафрагма регулируется автоматически для получения надлежащей экспозиции.

Совет

- Используйте штатив для предотвращения дрожания камеры при выборе длинной выдержки.
- Во время съемки спортивных сцен в помещении установите более высокое значение чувствительности ISO.

Примечание

- Индикатор предупреждения SteadyShot не появляется в режиме приоритета выдержки.
- Если [ШП в длит. эксп.] установлено в [Вкл] и выдержка составляет 1 секунд(ы) или больше, после съемки будет выполняться шумоподавление в течение такого же времени, сколько был открыт затвор. Однако продолжить съемку при выполнении шумоподавления невозможно.
- Яркость изображения на экране может отличаться от реального полученного снимка.

См. также

- [ШП в длит. эксп.](#)

Цифровой фотоаппарат со сменным объективом
ILCE-7SM3 α7SIII





Ручной экспозиция

Вы можете выполнять съемку с желаемой настройкой экспозиции посредством регулирования как выдержки, так и диафрагмы.

1 Установите диск режимов в положение М (Ручной экспозиция).

2 Выберите нужное значение диафрагмы, поворачивая передний диск.

Выберите нужную выдержку, поворачивая задний диск.

- Вы можете изменить установку переднего/заднего диска с помощью MENU →  (Настройка) → [Настройка диска] → [Установка диска].
- Вы также можете установить [ ISO] в [ISO AUTO] в режиме ручной экспозиции. Значение ISO изменяется автоматически для достижения надлежащей экспозиции с помощью установленных значений диафрагмы и выдержки.
- При установке [ ISO] в [ISO AUTO] индикатор значения ISO будет мигать, если установленное значение не подходит для соответствующей экспозиции. В этом случае измените значение выдержки или диафрагмы.
- Если [ ISO] установлено в положение, отличное от [ISO AUTO], используйте “M.M.” (ручной режим измерения)* для проверки величины экспозиции.

В направлении +: Снимки становятся ярче.

В направлении -: Снимки становятся темнее.

0: Соответствующая экспозиция анализируется камерой.

* Указывает на нехватку/превышение соответствующей экспозиции. Отображается с помощью цифрового значения на мониторе и индикатора экспозамера на видоискателе.

3 Отрегулируйте фокусировку и выполните съемку объекта.

Совет

- Вы можете изменить комбинацию выдержки и диафрагмы (значение F) без изменения установленной величины экспозиции путем поворота переднего/заднего диска при нажатии кнопки AEL. (Переключение вручную)

Примечание

- Если [ ISO] установить в [ISO AUTO], индикатор ручного режима измерения не отображается.
- Если яркость окружающего освещения превышает диапазон экспозамера ручного режима измерения, индикатор ручного режима измерения начинает мигать.
- Индикатор предупреждения SteadyShot не появляется в режиме ручной экспозиции.
- Яркость изображения на экране может отличаться от реального полученного снимка.

См. также

- [ISO \(фото/видео\)](#)
- [Съемка с ручной выдержкой](#)

Цифровой фотоаппарат со сменным объективом
ILCE-7SM3 α7SIII

Съемка с ручной выдержкой

Вы можете выполнить съемку следа движения объекта с длительной экспозицией.
Ручная выдержка подходит для съемки следов падающих звезд или фейерверков и т.п.

- 1 Установите диск режимов в положение M (Ручной экспозиция).**
- 2 Поворачивайте задний диск по часовой стрелке до тех пор, пока не будет указано [BULB].**
- 3 Выберите значение диафрагмы (значение F) с помощью переднего диска.**
- 4 Нажмите кнопку затвора наполовину для выполнения фокусировки.**
- 5 Нажмите и держите нажатой кнопку затвора на протяжении всего времени съемки.**
Затвор остается открытым, пока нажата кнопка затвора.

Совет

- Во время съемки фейерверков и т.п., сфокусируйтесь на бесконечности в режиме ручной фокусировки. Если используется объектив с нечеткой точкой бесконечности, выполните заранее фокусировку на фейерверке в области, на которой нужно сфокусироваться.
- Для выполнения съемки с ручной выдержкой без ухудшения качества изображения рекомендуется начинать съемку, когда камера неподвижна.
- При съемке с ручной выдержкой изображения получаются более размытыми. Рекомендуется использовать штатив, пульт дистанционного управления Bluetooth (продается отдельно) или пульт дистанционного управления, оснащенный функцией блокировки (продается отдельно). При использовании пульта дистанционного управления Bluetooth вы можете начать съемку с ручной выдержкой, нажав кнопку затвора на пульте дистанционного управления. Для остановки съемки с ручной выдержкой нажмите кнопку затвора на пульте дистанционного управления еще раз. Для использования другого пульта дистанционного управления воспользуйтесь моделью, которую можно подключить через разъем Multi/Micro USB.

Примечание

- Чем дольше время экспозиции, тем более заметным становится шум на изображении.
- Если [ШП в длит. эксп.] установлено в [Вкл], функция подавления шума выполняется после съемки в течение такого же времени, в течение которого открыт затвор. Продолжить съемку при выполнении шумоподавления невозможно.
- Установить выдержку затвора в [BULB] невозможно в следующих случаях:
 - Если [Режим протяжки] установлено в следующие положения:
 - [Непрер. съемка]
 - [A/спуск (непр.)]
 - [Непрер. брекет.]
 - [Тип затвора] установлено в [Электр. затвор].

Если указанные выше функции используются, когда выдержка установлена в [BULB], выдержка будет временно установлена на 30 секунд.

См. также

- [Ручной экспозиция](#)
- [ШП в длит. эксп.](#)

5-021-327-15(1) Copyright 2020 Sony Corporation

Цифровой фотоаппарат со сменным объективом
ILCE-7SM3 α7SIII

Тип рег. Экспоз.



Вы можете выбрать способ установки экспозиции (скорости затвора и диафрагмы) во время видеосъемки. С помощью [Реж. P/A/S/M] вы можете выбирать из режимов P/A/S/M таким же образом, как режим экспозиции для фотоснимков. С помощью [Гибк.реж. Эксп.] вы можете отдельно переключаться между автоматической и ручной настройками для значения диафрагмы и скорости затвора, как в системе управления экспозицией профессиональной камеры.

1 MENU →  (Съемка) → [Режим съемки] → [Тип рег. Экспоз.] → нужная установка.

Подробности пунктов меню

Реж. P/A/S/M:

Выберите нужный режим экспозиции из [Программное авто], [Приор. диафрагмы], [Приор. выдержки] и [Ручной экспозиция].

Гибк.реж. Эксп.:

Установка значений диафрагмы и скорости затвора автоматически (Авто) или вручную (Ручной).

Вы можете переключаться между автоматической и ручной настройками с помощью назначенной пользовательской клавиши или изменять значения диафрагмы и скорости затвора, поворачивая передний/задний диски.

Примечание

- Даже в случае установки [Тип рег. Экспоз.] в [Гибк.реж. Эксп.] при съемке видео путем нажатия кнопки MOVIE (видео) в режиме фотосъемки, съемка видео будет выполняться в режиме экспозиции для фотосъемки.

См. также

- [Видео: Режим экспозиц.](#)
- [НасАв/РучПерек](#)

Цифровой фотоаппарат со сменным объективом
ILCE-7SM3 α7SIII

НасАв/РучПерек



Во время видеосъемки вы можете отдельно переключаться между автоматической и ручной настройками для диафрагмы и скорости затвора, как в случае системы управления экспозицией профессиональной камеры. Установите [Тип рег. Экспоз.] в [Гибк.реж. Эксп.] заранее.

1 MENU →  (Экспозиция/Цвет) → [Экспозиция] → [НасАв/РучПерек] → нужный пункт установки.

Подробности пунктов меню

Av ав./руч.перек:

Переключение значения диафрагмы между [Авто] и [Ручной].

Tv ав./руч.перек.:

Переключение скорости затвора между [Авто] и [Ручной].

Для переключения между [Авто] и [Ручной] с помощью пользовательских клавиш

При установке [Тип рег. Экспоз.] в [Гибк.реж. Эксп.] следующие функции будут назначены пользовательским клавишам во время видеозаписи.

- Кнопка [Av ав./руч.перек]: C2 (Пользовательская 2)
- Кнопка [Tv ав./руч.перек.]: C1 (Пользовательская 1)

При каждом нажатии соответствующей пользовательской клавиши значения диафрагмы или скорости затвора будут переключаться между [Авто] и [Ручной].

При выборе [Авто] надлежащая экспозиция устанавливается автоматически, а при выборе [Ручной] значение диафрагмы и скорости затвора можно установить с помощью следующих дисков.

- Значение диафрагмы: задний диск
- Скорость затвора: передний диск

Примечание

- При установке значения диафрагмы с помощью кольца диафрагмы объектива значение, установленное кольцом диафрагмы, будет иметь приоритет над значением, установленным диском.

См. также

- [Тип рег. Экспоз.](#)

Цифровой фотоаппарат со сменным объективом
ILCE-7SM3 α7SIII

Видео: Режим экспозиц.



Вы можете установить режим экспозиции для видеосъемки. Выбранная настройка будет применяться при установке [Тип рег. Экспоз.] в [Реж. P/A/S/M].

- 1 Установите диск режимов в (Видео).
- 2 MENU → (Съемка) → [Режим съемки] → [Режим экспозиц.] → нужная установка.
- 3 Нажмите кнопку **MOVIE** (видео) для начала записи.
 - Нажмите кнопку **MOVIE** еще раз для остановки записи.

Подробности пунктов меню

Программное авто:

Позволяет выполнять съемку с автоматической регулировкой экспозиции (как выдержки, так и значения диафрагмы).

Приор. диафрагмы:

Позволяет выполнить съемку после регулировки значения диафрагмы вручную.

Приор. выдержки:

Позволяет выполнить съемку после регулировки выдержки вручную.

Ручной экспозиция:

Позволяет выполнять съемку после регулировки экспозиции (как скорости затвора, так и значения диафрагмы) вручную.

См. также

- [Тип рег. Экспоз.](#)

Цифровой фотоаппарат со сменным объективом
ILCE-7SM3 α7SIII

Замедл.&уск.воспр.: Режим экспозиц.



Вы можете выбрать режим экспозиции для замедленной/ускоренной съемки. Выбранная настройка будет применяться при установке [Тип рег. Экспоз.] в [Реж. P/A/S/M].

Вы можете изменить установку и скорость для замедленной/ускоренной съемки с помощью [**S&Q** Замед.&уск.наст.].

- 1 Установите диск режимов в **S&Q** (Замедл.&уск.воспр.).
- 2 MENU →  (Съемка) → [Режим съемки] → [**S&Q** Режим экспозиц.] → нужная установка.
- 3 Нажмите кнопку **MOVIE** (видео) для начала записи.
 - Нажмите кнопку **MOVIE** еще раз для остановки записи.

Подробности пунктов меню

S&Q P Программное авто:

Позволяет выполнять съемку с автоматической регулировкой экспозиции (как выдержки, так и значения диафрагмы).

S&Q A Приор. диафрагмы:

Позволяет выполнить съемку после регулировки значения диафрагмы вручную.

S&Q S Приор. выдержки:

Позволяет выполнить съемку после регулировки выдержки вручную.

S&Q M Ручной экспозиция:

Позволяет выполнять съемку после регулировки экспозиции (как скорости затвора, так и значения диафрагмы) вручную.

См. также

- [Замедл.&уск.наст.](#)
- [Тип рег. Экспоз.](#)

Цифровой фотоаппарат со сменным объективом
ILCE-7SM3 α7SIII

Авто медл. затв.



Установка необходимости автоматического регулирования выдержки затвора во время видеозаписи в случае темного объекта.

1 MENU →  (Экспозиция/Цвет) → [Экспозиция] → [Авто медл. затв.] → нужная установка.

Подробности пунктов меню



Вкл:

Используется Автоматический медленный затвор. Выдержка затвора автоматически удлиняется во время записи в темных местах. Вы можете уменьшить количество шумов на видеозаписи, используя более длинную выдержку затвора во время записи в темных местах.

Выкл:

Не используется Автоматический медленный затвор. Записанное видео будет более темным, если выбрано [Вкл], однако вы сможете выполнять видеозапись с более плавным движением и меньшей размытостью объектов.

Примечание

- [Авто медл. затв.] не функционирует в следующих случаях:
 - Во время замедленной/ускоренной съемки
 - s (Приор. выдержки)
 - M (Ручной экспозиция)
 - Если [ISO] установлен в положение, отличное от [ISO AUTO]
 - Если [Тип рег. Экспоз.] установлен в [Гибк.реж. Эксп.], а способ регулировки скорости затвора установлен в [Ручной]

Цифровой фотоаппарат со сменным объективом
ILCE-7SM3 α7SIII

Выбор способа фокусировки (Режим фокусир.)



Выбор способа фокусировки в зависимости от перемещения объекта.

1 MENU → AF_{MF} (Фокус) → [AF/MF] → [ Режим фокусир.] → нужная установка.

Подробности пунктов меню

AF-S Покадровый AF:

Устройство фиксирует фокус после завершения фокусировки. Используйте это, если объект неподвижен.

AF-A Автоматич. AF:

[Покадровый AF] и [Непрерывн. AF] переключаются в соответствии с перемещением объекта. При нажатии кнопки затвора наполовину в случае, если изделие определит, что объект неподвижен, фокус блокируется, а если объект перемещается, изделие продолжает выполнять фокусировку. Во время непрерывной съемки изделие автоматически выполняет съемку с [Непрерывн. AF] начиная со второго снимка.

AF-C Непрерывн. AF:

Устройство продолжает выполнять фокусировку, пока кнопка затвора удерживается наполовину нажатой. Используйте эту опцию, если объект движется. В режиме [Непрерывн. AF] звуковой сигнал во время фокусировки камеры отсутствует.

DMF DMF:

Вы можете выполнять тонкие регулировки вручную после выполнения автофокусировки, что позволяет фокусироваться на объекте быстрее, чем при использовании [Ручной фокус] с самого начала. Это удобно в таких случаях, как макросъемка.

MF Ручной фокус:

Ручная регулировка фокусировки. Если не удастся сфокусироваться на нужном объекте с помощью автофокусировки, используйте [Ручной фокус].

Индикатор фокусировки

● (горит):

Объект находится в фокусе и фокус зафиксирован.

● (мигает):

Объект не в фокусе.

⦿ (горит):

Объект в фокусе. Фокус будет регулироваться непрерывно в соответствии с перемещениями объекта.

⦿ (горит):

Выполняется фокусировка.

Объекты, на которых трудно сфокусироваться с помощью автофокусировки

- Темные и удаленные объекты
- Объекты с низкой контрастностью
- Объекты, которые находятся за стеклом

- Быстро движущиеся объекты
- Отражающие свет или блестящие поверхности
- Мигающий свет
- Освещенные сзади объекты
- Непрерывно повторяющиеся картины, например, фасады зданий
- Объекты в области фокусировки с различными фокусными расстояниями

Совет

- В режиме [Непрерывн. АФ] можно зафиксировать фокус, нажав и удерживая кнопку, для которой назначена функция [Блокир. фокуса].
- При установке фокуса на бесконечность в режиме [Ручной фокус] или режиме [Прямая РФ] убедитесь, что фокусировка установлена на достаточно удаленном объекте, с помощью монитора или видоискателя.

Примечание

- [Автоматич. АФ] доступна только при использовании объектива, поддерживающего фазодетекторный АФ.
- Если установлен [Непрерывн. АФ] или [Автоматич. АФ], угол обзора может понемногу изменяться во время фокусировки. Это не влияет на реальные записанные снимки.
- Только [Непрерывн. АФ] и [Ручной фокус] доступны во время видеосъемки или когда диск режимов установлен в **S&Q** (Замедл.&уск.воспр.).

См. также

- [Прямая ручная фокусировка \(Прямая РФ\)](#)
- [Ручной фокус](#)
- [Выбор области фокусировки \(Область фокус.\)](#)
- [Назначение часто используемых функций кнопкам \(Наст.Польз.клав.\)](#)

Цифровой фотоаппарат со сменным объективом
ILCE-7SM3 α7SIII

Выбор области фокусировки (Область фокус.)



Установите тип рамки фокусировки во время съемки с помощью автофокусировки. Выберите режим в зависимости от объекта.

1 MENU → AF_{MF} (Фокус) → [Область фокус.] → [ Область фокус.] → нужная установка.

Подробности пунктов меню

Широкая:

Автоматическая фокусировка на объекте, занимающем весь диапазон экрана. При нажатии в режиме фотосъемки кнопки затвора наполовину, вокруг области фокусировки отобразится зеленая рамка.

Зонная фокус.:

Выберите на мониторе зону, на которой нужно сфокусироваться, после чего изделие автоматически выберет зона фокусировки.

Фиксац. центра:

Автоматически выполняет фокусировку на объект в центре изображения. Используйте вместе с функцией блокировки фокуса для создания нужной композиции.



Пятно: S/Пятно: M/Пятно: L:

Позволяет перемещать рамку фокусировки в нужную точку на экране и фокусироваться на очень маленьком объекте в узкой области.

Расшир. пятно:

Если изделие не удастся сфокусироваться на одной выбранной точке, оно использует точки фокусировки вокруг [Пятно] в качестве второй приоритетной области для фокусировки.

Отслеживание:

Эта установка доступна только если [ Режим фокусир.] установлен в [Непрерывн. AF]. Когда кнопка затвора нажата и удерживается наполовину нажатой, изделие отслеживает объект в пределах выбранной области автофокусировки. Наведите курсор на [Отслеживание] на экране установки [ Область фокус.], а затем выберите нужную область для начала отслеживания с помощью левой/правой сторон колесика управления. Вы можете также перемещать область начала отслеживания в нужную точку, назначив область в виде [Отслежив.: Зонная фокусировк.], [Отслеживание: Пятно S]/[Отслеживание: Пятно M]/[Отслеживание: Пятно L] или [Отслеживание: Расшир. пятно].



Совет

- В установках по умолчанию [ Область фокус.] назначена кнопке C2.

Примечание

- [ Область фокус.] фиксируется в [Широкая] в следующих случаях:

— [Интеллект.Авто]

- Область фокусировки может не подсвечиваться во время непрерывной съемки или при нажатии кнопки затвора сразу до упора.
- При установке диска режимов в  (Видео) или **S&Q** (Замедл.&уск.воспр.) или во время видеосъемки, [Отслеживание] невозможно выбрать в качестве [ Область фокус.].

Примеры отображения рамки фокусировки

Рамка фокусировки отличается следующим образом.

При фокусировке на большей области

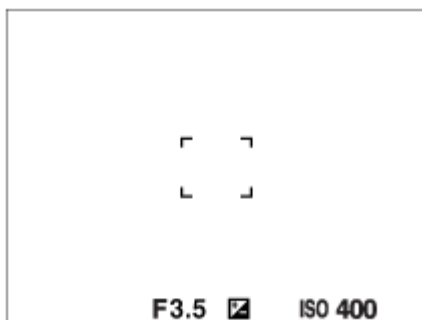

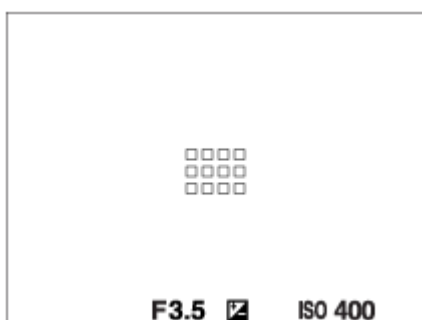

При фокусировке на меньшей области

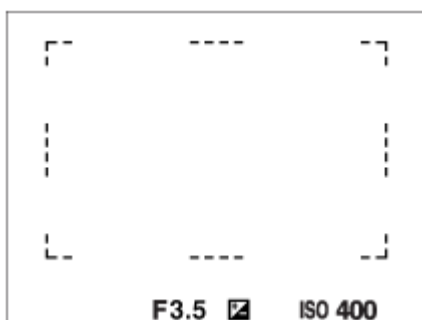

- Если [ Область фокус.] установлена в [Широкая] или [Зонная фокус.], рамка фокусировки может переключаться между “При фокусировке на большей области” и “При фокусировке на меньшей области” в зависимости от объекта или ситуации.
- Если прикреплен объектив с А-переходником с установочным адаптером (LA-EA3 или LA-EA5) (продается отдельно), может отображаться рамка искателя диапазона фокусировки для случая “При фокусировке на меньшей области”.

При выполнении фокусировки автоматически с учетом всего диапазона монитора



- При использовании функции зума, отличной от оптического зума, установка [ Область фокус.] отменяется и рамка фокусировки обозначается пунктирной линией. АФ работает с приоритетом центральной области и области вокруг нее.

Для перемещения области фокусировки

- Вы можете перемещать область фокусировки с помощью мульти-селектора, если [Область фокус.] установлено в следующие параметры:
 - [Зонная фокус.]
 - [Пятно: S]/[Пятно: M]/[Пятно: L]
 - [Расшир. пятно]
 - [Отслежив.: Зонная фокусиров.]
 - [Отслеживание: Пятно S]/[Отслеживание: Пятно M]/[Отслеживание: Пятно L]
 - [Отслеживание: Расшир. пятно]

Если заранее назначить [Стандарт фокусир.] центру мульти-селектора, вы сможете переместить рамку фокусировки обратно к центру монитора, нажав центр мульти-селектора.

Совет

- Если [Область фокус.] установлено в [Пятно] или [Расшир. пятно], вы можете перемещать рамку фокусировки на большее расстояние за раз с помощью мульти-селектора, установив [Вел. перем. р. AF] в [Большая].
- Вы можете быстро переместить рамку фокусировки, коснувшись и перетаскив ее на мониторе. Установите [Сенсорн. управлен.] в [Вкл] и заранее установите [Сенс. функ. в съем.] в [Сенсорн. фокус].

Для временного отслеживания объекта (Отслеживание Вкл.)

Вы можете временно изменить установку для [Область фокус.] на [Отслеживание], удерживая нажатой пользовательскую клавишу с заранее назначенной функцией [Отслеживание Вкл.]. Установка [Область фокус.] перед активацией [Отслеживание Вкл.] переключится на соответствующую установку [Отслеживание]. Например:

[Область фокус.] перед активацией [Отслеживание Вкл.]	[Область фокус.], когда активно [Отслеживание Вкл.]
[Широкая]	[Отслеживание: Широкая]
[Пятно: S]	[Отслеживание: Пятно S]
[Расшир. пятно]	[Отслеживание: Расшир. пятно]

Фазодетекторный АФ

При наличии в пределах области автофокусировки точек фазодетекторного АФ, в изделии используется комбинированная автофокусировка фазодетекторного АФ и контрастного АФ.

Примечание

- Фазодетекторный АФ доступен только в случае прикрепления совместимого объектива. При использовании объектива, не поддерживающего фазодетекторный АФ, вы не сможете использовать следующие функции.
 - [Автоматич. АФ]
 - [Чувств. след. АФ]
 - [ЧувсСдвОбъекАФ]
 - [Ск. перехода АФ]

Кроме того, даже в случае использования ранее приобретенного соответствующего объектива, фазодетекторный АФ может не функционировать до тех пор, пока не будет обновлен объектив.

См. также

- [Выбор способа фокусировки \(Режим фокусир.\)](#)
- [Сенсорн. управлен.](#)
- [Сенс. функ. в съем.: Сенсорн. фокус](#)
- [Регулировка настроек области фокусировки в соответствии с ориентацией камеры \(горизонтально/вертикально\) \(Перекл.В/Г о.АФ\)](#)
- [Регистрация текущей области фокусировки \(Регистр. обл. АФ\)](#)

Цифровой фотоаппарат со сменным объективом
ILCE-7SM3 α7SIII

Отслеживание объекта (функция отслеживания)

В этой камере предусмотрена функция отслеживания, которая отслеживает объект и продолжает отмечать его рамкой фокусировки.

Вы можете установить начальное положение отслеживания путем выбора области фокусировки или указания касанием. Требуемая функция отличается в зависимости от метода установки.

- См. соответствующие функции в “См. также” внизу этой страницы.

Установка начального положения отслеживания путем фокусировки на области ([Отслеживание] в [Область фокус.])

Выбранная рамка фокусировки устанавливается в качестве начального положения отслеживания и отслеживание запускается путем нажатия кнопки затвора наполовину.



- Данная функция доступна в режиме фотосъемки.
- Эта функция доступна, если [ Режим фокусир.] установлен в [Непрерывн. AF].



Установка начального положения отслеживания путем касания ([Сенс. отслежив.] в [Сенс. функ. в съем.])

Указать объект для отслеживания можно путем касания его на мониторе.

- Эта функция доступна в режиме фотосъемки и в режиме видеосъемки.
- Эта функция доступна, если [ Режим фокусир.] установлен в [Покадровый AF], [Автоматич. AF], [Непрерывн. AF] или [Прямая РФ].

Временное изменение установки для [Область фокус.] на [Отслеживание] ([Отслеживание Вкл.] в [Наст.Польз.клав.])

Даже если [ Область фокус.] установлено в значение, отличное от [Отслеживание], вы можете временно изменить установку для [ Область фокус.] на [Отслеживание] путем нажатия и удерживания клавиши, которой назначена функция [Отслеживание Вкл.].

- Заранее назначьте функцию [Отслеживание Вкл.] одной из клавиш с помощью [ Наст.Польз.клав.].
- Данная функция доступна в режиме фотосъемки.
- Эта функция доступна, если [ Режим фокусир.] установлен в [Непрерывн. AF].

См. также

- [Выбор способа фокусировки \(Режим фокусир.\)](#)
- [Выбор области фокусировки \(Область фокус.\)](#)
- [Сенс. функ. в съем.:Сенс. отслежив.](#)
- [Назначение часто используемых функций кнопкам \(Наст.Польз.клав.\)](#)

Цифровой фотоаппарат со сменным объективом
ILCE-7SM3 α7SIII

Фокусировка на глазах человека

Камера может автоматически обнаруживать лица и глаза и фокусироваться на глазах (AF на глаз). Следующее пояснение приведено для случаев, когда объектом распознавания является человек. Можно обнаруживать лица до 8 объектов.

Существует два способа выполнения [AF на глаз] с некоторыми отличиями между их техническими характеристиками. Выберите соответствующий способ в зависимости от вашей цели.

Пункт	Функция [ Приор.лиц/гл.AF]	[AF на глаз] с помощью пользовательской клавиши
Характеристики	Камера будет обнаруживать лица/глаза с большим приоритетом.	Камера будет обнаруживать исключительно лица/глаза.
Предварительная подготовка	<ul style="list-style-type: none"> Выберите [ Приор.лиц/гл.AF] → [Вкл]. Выберите [ Расп.об.лицу/гл.] → [Человек]. 	Назначьте [AF на глаз] нужной клавише с помощью [ Наст.Польз.клав.] или [ Наст.Польз.клав.].
Как выполнить [AF на глаз]	Нажмите кнопку затвора наполовину.	Нажмите клавишу, которой вы назначили функцию [AF на глаз]*.
Подробные сведения о функции	<ul style="list-style-type: none"> Когда камера обнаружит лицо или глаз внутри или вблизи заданной области фокусировки, она сфокусируется на лице или глазе с большим приоритетом. Если камера не обнаружит каких-либо лиц или глаз внутри или вблизи заданной области фокусировки, она сфокусируется на другом обнаруживаемом объекте. 	<ul style="list-style-type: none"> Камера фокусируется исключительно на лицах или глазах в любом месте экрана независимо от установки для [ Область фокус.]. Камера не будет автоматически фокусироваться на другом объекте, если на экране не будет обнаружено лицо или глаз.
Режим фокусировки	Выполнение установки, заданной с помощью [ Режим фокусир.]	Выполнение установки, заданной с помощью [ Режим фокусир.]
Область фокусировки	Выполнение установки, заданной с помощью [ Область фокус.]	Областью фокусировки временно станет весь экран независимо от установки для [ Область фокус.].





* Независимо от того, установлен ли [ Приор.лиц/гл.AF] в [Вкл] или [Выкл], вы можете использовать [AF на глаз] с помощью пользовательской клавиши во время нажатия пользовательской клавиши, которой назначена [AF на глаз].

[AF на глаз] с помощью пользовательской клавиши

Функцию AF на глаз можно использовать путем назначения [AF на глаз] пользовательской клавише. Камера может фокусироваться на глазах до тех пор, пока вы нажимаете эту клавишу. Это полезно, если вы хотите временно применить функцию автофокусировки на глазах ко всему экрану независимо от установки для [ Область фокус.].

Если никаких лиц или глаз не обнаруживается, камера автоматически не фокусируется.

(Примечание: Если вы попытаетесь выполнить фокусировку на глазах путем нажатия кнопки затвора наполовину, камера распознает только лица или глаза внутри или вблизи области фокусировки, обозначенной в [ Область фокус.]. Если камера не обнаруживает лиц или глаз, она выполняет обычную автоматическую фокусировку.)

1. MENU →  (Настройка) → [Настр. операции] → [ Наст.Польз.клав.] или [ Наст.Польз.клав.] → нужная клавиша, затем назначьте функцию [AF на глаз] этой клавише.
2. MENU → **AF**_{MF} (Фокус) → [AF на лицо/глаз] → [ Расп.об.лицу/гл.] → [Человек].
3. Направьте камеру на лицо человека и нажмите клавишу, которой была назначена функция [AF на глаз]. Для выполнения фотосъемки нажмите кнопку затвора, удерживая нажатой эту клавишу.

Для фокусировки на глазах животного

Установите [ Расп.об.лицу/гл.] в [Животное] перед съемкой. Если объектом обнаружения является животное, глаза могут быть распознаны только при фотосъемке. Лица животных не обнаруживаются.

Примечание

- Функция [AF на глаз] может не работать должным образом в следующих случаях:
 - Если человек в солнцезащитных очках.
 - Если волосы закрывают глаза человека.
 - В условиях низкой освещенности или задней подсветки.
 - Если глаза закрыты.
 - Если объект находится в тени.
 - Если объект находится не в фокусе.
 - Если объект слишком много двигается

Бывают и другие ситуации, в которых фокусировка на глазах может оказаться невозможной.

- Если камера не может сфокусироваться на глазах человека, вместо этого она обнаружит и сфокусируется на лице. Камера не может фокусироваться на глазах, если не обнаружено человеческих лиц.
- В некоторых условиях камера может не обнаружить лиц совсем или может случайно обнаружить другие объекты в качестве лиц.

См. также

- [Приор.лиц/гл.AF \(фото/видео\)](#)
- [Расп.об.лицу/гл. \(фото/видео\)](#)
- [Выб. пр./л. глаза \(фото/видео\)](#)
- [Выбор способа фокусировки \(Режим фокусир.\)](#)
- [Выбор области фокусировки \(Область фокус.\)](#)

Цифровой фотоаппарат со сменным объективом
ILCE-7SM3 α7SIII

Приор.лиц/гл.AF (фото/видео)



Устанавливает, будет ли камера обнаруживать лица или глаза внутри области фокусировки во время выполнения автофокусировки, а затем автоматически фокусироваться на глазах (AF на глаз).

1 MENU → AF_{MF} (Фокус) → [AF на лицо/глаз] → [Приор.лиц/гл.AF] → нужная установка.

Подробности пунктов меню

Вкл:

Фокусировка на лицах или глазах с приоритетом при наличии лиц или глаз внутри или рядом с указанной областью фокусировки.

Выкл:

Не устанавливать приоритет лиц или глаз при выполнении автофокусировки.

Совет

- При сочетании функции [Приор.лиц/гл.AF] с [Область фокус.] → [Отслеживание] можно сохранять фокусировку на движущемся глазе или лице.
- При назначении [Выб.приор.лица/гл.] нужной клавише с помощью [Наст.Польз.клав.] или [Наст.Польз.клав.], можно включать или выключать функцию [Приор.лиц/гл.AF], нажимая клавишу.

Примечание

- Если камера не обнаружит каких-либо лиц или глаз внутри или вблизи заданной области фокусировки, она сфокусируется на другом обнаруживаемом объекте.
- Если режим съемки установлен в [Интеллект.Авто], [Приор.лиц/гл.AF] фиксируется в [Вкл].

См. также

- [Фокусировка на глазах человека](#)
- [Расп.об.лицу/гл. \(фото/видео\)](#)
- [Выб. пр./л. глаза \(фото/видео\)](#)
- [Назначение часто используемых функций кнопкам \(Наст.Польз.клав.\)](#)

Цифровой фотоаппарат со сменным объективом
ILCE-7SM3 α7SIII

Расп.об.лицу/гл. (фото/видео)



Выбор цели для обнаружения с помощью функции AF на лицо/глаз.

- 1 MENU → AF_{MF} (Фокус) → [AF на лицо/глаз] → [Расп.об.лицу/гл.] → нужная установка.

Подробности пунктов меню

Человек:

Обнаружение лиц/глаз людей.

Животное:

Обнаружение глаз животных.

Совет

- Для обнаружения глаз животного создайте композицию таким образом, чтобы оба глаза и нос животного находились в поле зрения. После фокусировки на лице животного глаза животного будет легче обнаружить.

Примечание

- Если [Расп.об.лицу/гл.] установлено в [Животное], следующие функции использовать невозможно.
 - Лицо в м/измер.
 - Приор.зарег.лиц
 - Функция распознавания глаз во время видеозаписи
- Даже если [Расп.об.лицу/гл.] установлено в [Животное], глаза некоторых видов животных обнаружить невозможно.

См. также

- [Фокусировка на глазах человека](#)
- [Приор.лиц/гл.AF \(фото/видео\)](#)

Цифровой фотоаппарат со сменным объективом
ILCE-7SM3 α7SIII

Выб. пр./л. глаза (фото/видео)



Устанавливает, фокусировать на левом глазе или правом глазе при установке [ Расп.об.лицу/гл.] в [Человек].

1 MENU → AF_{MF} (Фокус) → [AF на лицо/глаз] → [ Выб. пр./л. глаза] → нужная установка.

Подробности пунктов меню

Авто:

Камера автоматически обнаруживает левый глаз или правый глаз.

Правый глаз:

Обнаружение правого глаза объекта (глаз с левой стороны с точки зрения фотографа).

Левый глаз:

Обнаружение левого глаза объекта (глаз с правой стороны с точки зрения фотографа).

[Перекл. пр./л. глаз] с помощью пользовательской клавиши

Вы также можете переключать обнаруживаемый глаз, нажимая пользовательскую клавишу.

Если [ Выб. пр./л. глаза] установлено в [Правый глаз] или [Левый глаз] глаз для обнаружения можно переключать путем нажатия пользовательской клавиши, которой назначена функция [Перекл. пр./л. глаз].



Если [ Выб. пр./л. глаза] установлено в [Авто], глаз для обнаружения можно временно переключать путем нажатия пользовательской клавиши, которой назначена функция [Перекл. пр./л. глаз].

Временный выбор левого/правого глаза отменяется при выполнении перечисленных ниже операций и т. п.

Камера возвращается к автоматическому обнаружению глаз.

- Нажатие центра колесика управления
- Нажатие центра мульти-селектора
- Отпускание кнопки затвора после нажатия наполовину (только во время фотосъемки)
- Отпускание пользовательской клавиши, для которой назначена [AF Включен] или [AF на глаз] (только во время фотосъемки)
- Нажатие кнопки MENU

Совет

- Рамка обнаружения глаз отображается при установке [ Выб. пр./л. глаза] в [Правый глаз] или [Левый глаз] или при выполнении [Перекл. пр./л. глаз] с помощью пользовательской клавиши. Во время видеозаписи рамка обнаружения глаз будет отображаться при установке [ Отоб.рам.лиц/гл] в [Вкл] даже в случае выбора [Авто] в [ Выб. пр./л. глаза].

См. также

- [Фокусировка на глазах человека](#)
- [Приор.лиц/гл.AF \(фото/видео\)](#)
- [Расп.об.лицу/гл. \(фото/видео\)](#)
- [Отоб.рам.лиц/гл \(фото/видео\)](#)

Цифровой фотоаппарат со сменным объективом
ILCE-7SM3 α7SIII

Отоб.рам.лиц/гл (фото/видео)



Устанавливает, отображать или нет рамку обнаружения лица/глаз при обнаружении лица или глаз человека.

1 MENU → AF_{MF} (Фокус) → [AF на лицо/глаз] → [👤 Отоб.рам.лиц/гл] → нужная установка.

Подробности пунктов меню

Вкл:

Отображение рамки распознавания в случае обнаружения лица или глаз.

Выкл:

Не отображать рамку распознавания в случае обнаружения лица или глаз.

Рамка обнаружения лица

При обнаружении камерой лица появляется серая рамка распознавания лица. Если обнаруженное лицо зарегистрировано с помощью функции [Регистрация лиц], рамка будет иметь красновато-пурпурный цвет. Рамка обнаружения лица станет белой, если лицо обнаружено внутри или рядом с областью фокусировки, а камера определит, что автофокусировка включена.



Рамка обнаружения глаз

Белая рамка обнаружения глаз появляется при обнаружении глаза и определении камерой возможности автофокусировки в зависимости от установок.

Рамка обнаружения глаз отображается следующим образом, если [👁 Расп.об.лицу/гл.] установлено в [Животное].



Совет

- Если вы хотите, чтобы рамка обнаружения лица или глаз исчезала через определенное время после фокусировки камеры на лице или глазе, установите [Авт.очистка обл.АФ] в [Вкл].

Примечание

- Если объект слишком много двигается, рамка обнаружения может не отображаться правильно поверх его глаз.
- Рамка обнаружения глаз не отображается, когда функция автофокусировки на глазах недоступна.
- Даже в случае установки [ Отоб.рам.лиц/гл] в [Выкл] вокруг лиц или глаз, которые находятся в фокусе, будет отображаться зеленая рамка фокусировки.

См. также

- [Фокусировка на глазах человека](#)
- [Приор.лиц/гл.АФ \(фото/видео\)](#)
- [Расп.об.лицу/гл. \(фото/видео\)](#)
- [Выб. пр./л. глаза \(фото/видео\)](#)
- [Регистрация лиц](#)

Цифровой фотоаппарат со сменным объективом
ILCE-7SM3 α7SIII

Регистрация лиц



Установка персональных данных лица. Если лица были заранее зарегистрированы, изделие может фокусироваться на зарегистрированном лице в качестве приоритетного.

Можно зарегистрировать до восьми лиц людей.

1 MENU → AF_{MF} (Фокус) → [AF на лицо/глаз] → [Регистрация лиц] → нужный пункт установки.

Подробности пунктов меню

Новая регистрация:

Съемка и регистрация лиц.

Изменение приоритета:

При регистрации нескольких лиц порядок приоритета данных зарегистрированных лиц можно изменить.

Удалить:

Удаление зарегистрированных лиц по одному.

Удалить все:

Удаление всех зарегистрированных лиц одновременно.

Примечание

- При выполнении [Новая регистрация] выполните снимок лица спереди в ярко освещенном месте. Лицо может быть не зарегистрировано правильно, если оно закрыто шляпой, маской, солнцезащитными очками и т.п.
- Даже в случае выполнения команды [Удалить] данные для зарегистрированного лица останутся в изделии. Для удаления из изделия данных для зарегистрированных лиц выберите [Удалить все].

См. также

- [Приор.зарег.лиц \(фото/видео\)](#)

Цифровой фотоаппарат со сменным объективом
ILCE-7SM3 α7SIII

Приор.зарег.лиц (фото/видео)



Установка того, нужно ли фокусироваться с более высоким приоритетом на лицах, зарегистрированных с помощью [Регистрация лиц].

① MENU → AF_{MF} (Фокус) → [AF на лицо/глаз] → [Приор.зарег.лиц] → нужная установка.

Подробности пунктов меню

Вкл:

Фокусировка с более высоким приоритетом на лицах, зарегистрированных с помощью [Регистрация лиц].

Выкл:

Фокусировка без присвоения более высокого приоритета зарегистрированным лицам.

Совет

- Для использования функции [Приор.зарег.лиц] выполните следующие установки.
 - [Приор.лиц/гл.AF] в [AF на лицо/глаз]: [Вкл]
 - [Расп.об.лицу/гл.] в [AF на лицо/глаз]: [Человек]

См. также

- [Приор.лиц/гл.AF \(фото/видео\)](#)
- [Регистрация лиц](#)

Цифровой фотоаппарат со сменным объективом
ILCE-7SM3 α7SIII

Стандарт фокусир.



При нажатии клавиши, которой назначена [Стандарт фокусир.], можно вызывать полезные функции, например автофокусировку на объекте в центре экрана в соответствии с настройками области фокусировки.

- 1 MENU → (Настройка) → [Настр. операции] → [Наст.Польз.клав.] или [Наст.Польз.клав.] → нужная клавиша, затем назначьте функцию [Стандарт фокусир.] этой клавише.
- 2 Нажмите клавишу, которой была назначена функция [Стандарт фокусир.].
 - Действия, доступные при нажатии клавиши, зависят от установки для [Область фокус.].

Примеры функций клавиши [Стандарт фокусир.]

- Если [Область фокус.] установлено в какой-либо из следующих параметров, при нажатии этой клавиши рамка фокусировки перемещается обратно к центру:
 - [Зонная фокус.]
 - [Пятно: S]/[Пятно: M]/[Пятно: L]
 - [Расшир. пятно]
 - [Отслежив.: Зонная фокусиров.]
 - [Отслеживание: Пятно S]/[Отслеживание: Пятно M]/[Отслеживание: Пятно L]
 - [Отслеживание: Расшир. пятно]
- Если [Область фокус.] установлена в [Широкая], [Фиксац. центра], [Отслеживание: Широкая] или [Отслеживание: Фиксац."Центр"], при нажатии клавиши в режиме автофокусировки камера будет фокусироваться по центру экрана. Если вы нажмете клавишу во время записи видео с ручной фокусировкой, вы можете временно переключиться на автофокусировку и фокусировку по центру экрана.

Примечание

- Установка функции [Стандарт фокусир.] в [Левая кнопка], [Правая кнопка] или [Кнопка спуска] с помощью колесика управления невозможна.

См. также

- [Назначение часто используемых функций кнопкам \(Наст.Польз.клав.\)](#)
- [Выбор области фокусировки \(Область фокус.\)](#)

Цифровой фотоаппарат со сменным объективом
ILCE-7SM3 α7SIII

Регулировка настроек области фокусировки в соответствии с ориентацией камеры (горизонтально/вертикально) (Перекл.В/Г о.АФ)



Вы можете установить, нужно ли переключать [Область фокус.] и положение рамки фокусировки в соответствии с ориентацией камеры (горизонтально/вертикально). Данная функция полезна при съемке сцен, для которых нужно часто изменять положение камеры, например, портретов или спортивных сцен.

① MENU → AF_{MF} (Фокус) → [Область фокус.] → [Перекл.В/Г о.АФ] → нужная установка.

Подробности пунктов меню

Выключено:

Не переключать [Область фокус.] и положение рамки фокусировки в соответствии с ориентацией камеры (горизонтально/вертикально).

Только тчк. АФ:

Переключение положения рамки фокусировки в соответствии с ориентацией камеры (горизонтально/вертикально). [Область фокус.] зафиксирована.

ТчкАФ + Обл.АФ:

Переключение [Область фокус.] и положения рамки фокусировки в соответствии с ориентацией камеры (горизонтально/вертикально).

Пример при выборе [ТчкАФ + Обл.АФ]

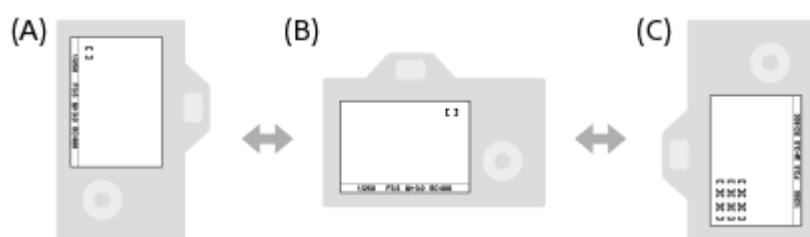

(А) Вертикально: [Пятно] (верхний левый угол)

(В) Горизонтально: [Пятно] (верхний правый угол)

(С) Вертикально: [Зонная фокус.] (нижний левый угол)

- Распознаются три ориентации камеры: горизонтальная, вертикальная со стороной кнопки затвора вверх, и вертикальная со стороной кнопки затвора вниз.

Примечание

- При изменении установки для [Перекл.В/Г о.АФ] установки фокусировки для каждой из ориентаций камеры не будут сохраняться.
- [Область фокус.] и положение рамки фокусировки не будет изменяться даже при установке [Перекл.В/Г о.АФ] в [ТчкАФ + Обл.АФ] или [Только тчк. АФ] в следующих случаях:
 - Если режим съемки установлен в [Интеллект.Авто]
 - Пока кнопка затвора нажата наполовину вниз
 - Во время видеосъемки
 - Во время использования функции цифрового зума
 - Пока активирована автофокусировка

- Во время непрерывной съемки
 - Во время обратного отсчета для автоспуска
 - При активации [Фокусировоч. лупа]
- Если выполняется съемка непосредственно после включения питания и камера расположена вертикально, первый снимок будет сделан с установкой горизонтальной фокусировки или с установкой последней фокусировки.
 - Если объектив направлен вверх или вниз, определение ориентации камеры невозможно.

См. также

- [Выбор области фокусировки \(Область фокус.\)](#)

5-021-327-15(1) Copyright 2020 Sony Corporation

Цифровой фотоаппарат со сменным объективом
ILCE-7SM3 α7SIII

Регистрация текущей области фокусировки (Регистр. обл. AF)





Вы можете временно переместить рамку фокусировки в предварительно установленное положение с помощью пользовательской клавиши. Эта функция полезна при съемке сцен, в которых перемещение объектов можно предугадать, например, спортивные сцены. С помощью этой функции можно быстро переключать область фокусировки в соответствии с ситуацией.

Регистрация области фокусировки

1. MENU → AF_{MF} (Фокус) → [Область фокус.] → [Регистр. обл. AF] → [Вкл].
2. Установите область фокусировки в нужное положение, а затем удерживайте нажатой кнопку Fn (Функция).

Вызов зарегистрированной области фокусировки

1. MENU →  (Настройка) → [Настр. операции] → [ Наст.Польз.клав.] → нужная клавиша, затем выберите [Зарег. об. AF удерж.].
2. Установите камеру в режим съемки, удерживайте нажатой клавишу, которой назначено [Зарег. об. AF удерж.], а затем нажмите кнопку затвора для выполнения съемки.

Совет

- Если рамка фокусировки зарегистрирована с помощью [Регистр. обл. AF], зарегистрированная рамка фокусировки мигает на мониторе.
- Если назначить [Переключ. рег.обл. AF] пользовательской клавише, можно использовать зарегистрированную рамку фокусировки, не удерживая нажатой клавишу.
- Если назначить [Зарег.об.AF+AF Вкл] пользовательской клавише, при нажатии этой клавиши будет выполняться автофокусировка с помощью зарегистрированной рамки фокусировки.

Примечание

- Область фокусировки не может быть зарегистрирована в следующих случаях:
 - Во время выполнения [Сенсорн. фокус]
 - Во время использования функции цифрового зума
 - Во время выполнения [Сенс. отслежив.]
 - Во время фокусировки
 - Во время фиксации фокуса
- Вы не сможете назначить [Зарег. об. AF удерж.] для [Левая кнопка], [Правая кнопка] или [Кнопка спуска].
- Вы не сможете вызвать зарегистрированную область фокусировки в следующих случаях:
 - Диск режимов установлен в **AUTO** (Режим Авто),  (Видео) или **S&Q** (Замедл.&уск.воспр.)
- Если [Регистр. обл. AF] установлена в [Вкл], установка [Блок.работ.деталей] фиксируется в [Выкл].

См. также

- [Выбор области фокусировки \(Область фокус.\)](#)
- [Удаление зарегистрированной области АФ \(Удал.зарег.об.AF\)](#)
- [Назначение часто используемых функций кнопкам \(Наст.Польз.клав.\)](#)

Цифровой фотоаппарат со сменным объективом
ILCE-7SM3 α7SIII

Удаление зарегистрированной области АФ (Удал.зарег.об.АФ)



Удаление положения рамки фокусировки, зарегистрированной с помощью [Регистр. обл. АФ].

1 MENU → AF_{MF} (Фокус) → [Область фокус.] → [Удал.зарег.об.АФ].

См. также

- [Регистрация текущей области фокусировки \(Регистр. обл. АФ\)](#)

Цифровой фотоаппарат со сменным объективом
ILCE-7SM3 α7SIII

Предел обл. фок. (фото/видео)





Путем предварительного ограничения типов доступных установок областей фокусировки можно быстрее выбирать установки для [ Область фокус.].

- 1 MENU → AF_{MF} (Фокус) → [Область фокус.] → [ Предел обл. фок.] → Установите флажки для областей фокусировки, которые вы хотите использовать, а затем выберите [Да].

Типы областей фокусировки, отмеченные  (флажок), будут доступны в качестве установок.

Совет

- Если назначить [Перекл. обл. фокус.] нужной клавише с помощью [ Наст.Польз.клав.] или [ Наст.Польз.клав.], область фокусировки будет изменяться при каждом нажатии назначенной клавиши. Путем предварительного ограничения типов доступных областей фокусировки с помощью [ Предел обл. фок.] можно быстрее выбирать установку области фокусировки.

Примечание

- Типы областей фокусировки, для которых не установлены флажки, недоступны для выбора с помощью MENU или меню Fn (функция). Для выбора области установите флажок с помощью [ Предел обл. фок.].
- Если снять флажок для области фокусировки, зарегистрированной в [Перекл.В/Г о.АФ] или [Регистр. обл. АФ], зарегистрированные установки будут изменены.

См. также

- [Выбор области фокусировки \(Область фокус.\)](#)
- [Назначение часто используемых функций кнопкам \(Наст.Польз.клав.\)](#)

Цифровой фотоаппарат со сменным объективом
ILCE-7SM3 α7SIII

Круг.движ.т.фок. (фото/видео)



Устанавливает, разрешать ли переход рамки фокусировки с одного конца на другой, если вы перемещаете рамку фокусировки. Эта функция полезна, если нужно быстро переместить рамку фокусировки с одной стороны на другую.

Эту функцию можно использовать, если для [Область фокус.] выбраны следующие настройки.

- [Зонная фокус.]
- [Пятно: S]/[Пятно: M]/[Пятно: L]
- [Расшир. пятно]
- [Отслежив.: Зонная фокусиров.]
- [Отслеживание: Пятно S]/[Отслеживание: Пятно M]/[Отслеживание: Пятно L]
- [Отслеживание: Расшир. пятно]

1 MENU → AF_{MF} (Фокус) → [Область фокус.] → [Круг.движ.т.фок.] → нужная установка.

Если выбрано [Двиг. по кругу]:

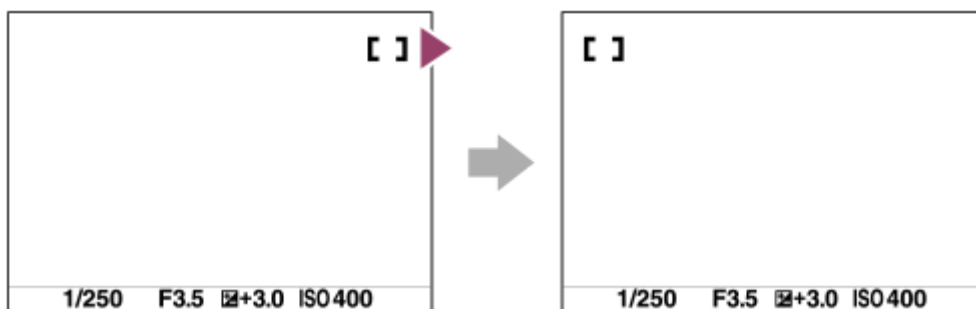

Подробности пунктов меню

Не дв. по кругу:

Курсор не перемещается при попытке перемещения рамки фокусировки за пределы области.

Двиг. по кругу:

Курсор перемещается на другую сторону при попытке перемещения рамки фокусировки за пределы области.

Примечание

- Даже если [Круг.движ.т.фок.] установлено в [Двиг. по кругу], рамка фокусировки не будет перемещаться по диагонали.

См. также

- [Выбор области фокусировки \(Область фокус.\)](#)

Цифровой фотоаппарат со сменным объективом
ILCE-7SM3 α7SIII

Вел. перем. р. AF (фото/видео)



Установка расстояния, на которое перемещается рамка фокусировки, при установке [Область фокус.] в [Пятно] и т.п. Вы можете быстро перемещать рамку фокусировки, увеличивая расстояние, например в ситуациях, когда объект много перемещается.

① MENU → AF_{MF} (Фокус) → [Область фокус.] → [Вел. перем. р. AF] → нужная установка.

Подробности пунктов меню

Стандартная:

Рамка фокусировки перемещается на стандартное расстояние.

Большая:

Рамка фокусировки перемещается на большее расстояние за раз по сравнению со [Стандартная].

Совет

- При назначении [Перекл.уд.пер.р. AF] нужной клавише с помощью [Наст.Польз.клав.] или [Наст.Польз.клав.], настройка [Вел. перем. р. AF] будет временно переключаться при нажатии клавиши.
- При назначении любой из следующих функций колесуку управления с помощью [Наст.Польз.клав.] или [Наст.Польз.клав.] можно перемещать рамку фокусировки на расстояние, определенное для каждой функции, независимо от настройки для [Вел. перем. р. AF].
 - [Перем. рам.AF ↔ : Б]
 - [Перем. рам.AF ↑↓ : Б]
 - [Перем.рам.AF ↔ :Ст]
 - [Перем.рам.AF ↑↓ :Ст]
- При назначении любой из следующих функций переднему/заднему диску или колесуку управления с помощью [Настр. моего диска] можно перемещать рамку фокусировки на расстояние, определенное для каждой функции, независимо от настройки для [Вел. перем. р. AF].
 - [Перем. рам.AF ↔ : Б]
 - [Перем. рам.AF ↑↓ : Б]
 - [Перем.рам.AF ↔ :Ст]
 - [Перем.рам.AF ↑↓ :Ст]

См. также

- [Выбор области фокусировки \(Область фокус.\)](#)
- [Назначение часто используемых функций кнопкам \(Наст.Польз.клав.\)](#)

Цифровой фотоаппарат со сменным объективом
ILCE-7SM3 α7SIII

Цвет рамки фок. (фото/видео)



Вы можете указать цвет рамки, указывающей область фокусировки. Если рамку плохо видно из-за объекта, сделайте ее более заметной путем изменения ее цвета.

1 MENU → AF_{MF} (Фокус) → [Область фокус.] → [ Цвет рамки фок.] → нужный цвет.

Подробности пунктов меню

Белый:

Отображение рамки, указывающей область фокусировки, белым цветом.

Красный:

Отображение рамки, указывающей область фокусировки, красным цветом.

См. также

- [Выбор области фокусировки \(Область фокус.\)](#)

Цифровой фотоаппарат со сменным объективом
ILCE-7SM3 α7SIII

Авт.очистка обл.АF



Установка необходимости отображения области фокусировки постоянно или ее автоматического исчезновения вскоре после достижения фокусировки.

① MENU → AF_{MF} (Фокус) → [Область фокус.] → [Авт.очистка обл.АF] → нужная установка.

Подробности пунктов меню

Вкл:

Область фокусировки исчезает автоматически вскоре после достижения фокусировки.

Выкл:

Область фокусировки отображается постоянно.

См. также

- [Выбор области фокусировки \(Область фокус.\)](#)

Цифровой фотоаппарат со сменным объективом
ILCE-7SM3 α7SIII

Отобр. обл. AF-C



Вы можете установить, нужно ли отображать область, находящуюся в фокусе при установке [ Область фокус.] в [Широкая] или [Зонная фокус.], в режиме [Непрерывн. AF].

1 MENU → AF_{MF} (Фокус) → [Область фокус.] → [Отобр. обл. AF-C] → нужная установка.

Подробности пунктов меню

Вкл:

Отображать область фокусировки, находящуюся в фокусе.

Выкл:

Не отображать область фокусировки, находящуюся в фокусе.

Примечание

- Если [ Область фокус.] установлена в одно из следующих положений, рамки фокусировки в области, находящейся в фокусе, становятся зелеными:
 - [Фиксац. центра]
 - [Пятно]
 - [Расшир. пятно]

См. также

- [Выбор области фокусировки \(Область фокус.\)](#)

Цифровой фотоаппарат со сменным объективом
ILCE-7SM3 α7SIII

Обл. фазов. детект.



Установка необходимости отображения диапазона фазодетекторной системы АФ.

1 MENU → AF_{MF} (Фокус) → [Область фокус.] → [Обл. фазов. детект.] → нужная установка.

Подробности пунктов меню

Вкл:

Отображать диапазон фазодетекторной системы АФ.

Выкл:

Не отображать диапазон фазодетекторной системы АФ.

Примечание

- Использование фазодетекторной системы АФ возможно только с совместимыми объективами. При подсоединении несовместимого объектива вы не сможете использовать фазодетекторную систему АФ. Фазодетекторная система АФ может не функционировать даже с некоторыми совместимыми объективами, например, ранее купленными объективами, которые не были обновлены. Для получения подробных сведений о совместимых объективах посетите веб-сайт Sony в вашем регионе или обратитесь за консультацией к дилеру Sony или в местный уполномоченный сервисный центр Sony.
- При съемке с использованием объективов, совместимых с полнокадровым форматом, диапазон фазодетекторной системы АФ не будет отображаться, даже если [Обл. фазов. детект.] установлена в [Вкл].
- Во время видеозаписи область фазодетекторной системы АФ не будет отображаться.

Цифровой фотоаппарат со сменным объективом
ILCE-7SM3 α7SIII

Чувств. след. AF



Вы можете выбрать чувствительность AF при выходе объекта из фокуса в режиме фотосъемки.

① MENU → AF_{MF} (Фокус) → [AF/MF] → [Чувств. след. AF] → нужная установка.

Подробности пунктов меню

5(Чувствител.)/4/3(Стандартн.)/2/1(Зафиксиров.):

Выберите [5(Чувствител.)] для чуткой фокусировки на объектах на разных расстояниях.

Выберите [1(Зафиксиров.)] для сохранения фокусировки на определенном объекте во время перемещения других объектов перед ним.

Цифровой фотоаппарат со сменным объективом
ILCE-7SM3 α7SIII

Ск. перехода AF



Установка скорости перемещения положения фокусировки при переключении цели автофокусировки во время видеосъемки.

1 MENU → AF_{MF} (Фокус) → [AF/MF] → [Ск. перехода AF] → нужная установка.

Подробности пунктов меню

7 (Быстро)/6/5/4/3/2/1 (Медленно):

Выберите более быстрое значение для ускоренной фокусировки на объекте.

Выберите более медленное значение для более плавной фокусировки на объекте.

Совет

- Вы можете использовать функцию сенсорной фокусировки для целенаправленного перехода AF.

Цифровой фотоаппарат со сменным объективом
ILCE-7SM3 α7SIII

ЧувсСдвОбъекАФ



Установка чувствительности, с которой фокус переключается на другой объект, если исходный объект покидает область фокусировки во время видеосъемки.

1 MENU → AF_{MF} (Фокус) → [AF/MF] → [ЧувсСдвОбъекАФ] → нужная установка.

Подробности пунктов меню

5(Чувствител.)/4/3/2/1(Зафиксиров.):

Выберите большее значение, если нужно снять быстро движущийся объект или несколько объектов с постоянным переключением фокусировки.



Выберите меньшее значение, если нужно, чтобы фокусировка оставалась постоянной, или если нужно сохранять фокусировку на определенной цели без влияния других объектов.

Цифровой фотоаппарат со сменным объективом
ILCE-7SM3 α7SIII

Селектор AF/MF



Вы можете легко переключить режим фокусировки с автоматического на ручной и наоборот во время съемки без изменения положения удерживания.

- 1 MENU →  (Настройка) → [Настр. операции] → [ Наст.Польз.клав.] или [ Наст.Польз.клав.] → нужная кнопка → [Удер.перекл.AF/MF] или [Реле перекл. AF/MF].

Подробности пунктов меню

Удер.перекл.AF/MF:

Переключение режима фокусировки при удерживании кнопки нажатой.

Реле перекл. AF/MF:

Переключение режима фокусировки при повторном нажатии кнопки.

Примечание

- Установка функции [Удер.перекл.AF/MF] в [Левая кнопка], [Правая кнопка] или [Кнопка спуска] с помощью колесика управления невозможна.

См. также

- [Назначение часто используемых функций кнопкам \(Наст.Польз.клав.\)](#)

Цифровой фотоаппарат со сменным объективом
ILCE-7SM3 α7SIII

AF с затвором



Выбор возможности автоматической фокусировки при нажатии кнопки затвора наполовину. Выберите [Выкл] для регулировки фокуса и экспозиции отдельно.

1 MENU → AF_{MF} (Фокус) → [AF/MF] → [AF с затвором] → нужная установка.

Подробности пунктов меню

Вкл:

Автофокус работает при нажатии кнопки затвора наполовину.

Выкл:

Автофокус не работает даже при нажатии кнопки затвора наполовину.

Удобный способ микро-регулировки фокусировки

Если присоединен объектив с А-переходником, активация функции автофокусировки с помощью кнопки, отличной от кнопки затвора, позволяет более точно фокусироваться в сочетании с ручной фокусировкой.

1. Установите [AF с затвором] в [Выкл].
2. MENU → (Настройка) → [Настр. операции] → [Наст.Польз.клав.] или [Наст.Польз.клав.] → назначьте функцию [Фокусиров. лупа] нужной клавише.
3. Нажмите кнопку AF-ON для фокусировки.
4. Нажмите клавишу, которой назначена функция [Фокусиров. лупа], а затем поверните кольцо фокусировки для микро-регулировки фокусировки.
5. Нажмите кнопку затвора до упора вниз для выполнения съемки.

См. также

- [AF Включен](#)
- [Фокусировоч. лупа](#)
- [Предварител. AF](#)

Цифровой фотоаппарат со сменным объективом
ILCE-7SM3 α7SIII

AF Включен



Вы можете выполнить фокусировку без нажатия кнопки затвора наполовину. Будут применены установки для [ Режим фокусир.].

1 Нажмите кнопку AF-ON (AF Включен) во время съемки.

- Во время видеосъемки вы можете выполнить автофокусировку, удерживая нажатой кнопку AF-ON, даже в режиме ручной фокусировки.

Совет

- Установите [AF с затвором] в [Выкл], если не нужно выполнять автофокусировку с помощью кнопки затвора.
- Установите [AF с затвором] и [Предварител. AF] в [Выкл] для фокусировки на определенном расстоянии съемки с предполагаемым положением объекта.

См. также



- [AF с затвором](#)
- [Предварител. AF](#)

Цифровой фотоаппарат со сменным объективом
ILCE-7SM3 α7SIII

Блокир. фокуса



Фиксация фокусировки во время нажатия клавиши с назначенной ей функцией блокировки фокусировки.

- 1 MENU →  (Настройка) → [Настр. операции] → [ Наст.Польз.клав.] или [ Наст.Польз.клав.] → назначьте функцию [Блокир. фокуса] нужной клавише.
 - 2 Выполните фокусировку и нажмите клавишу, которой назначена функция [Блокир. фокуса].
 - 3 Нажмите кнопку затвора, удерживая нажатой эту клавишу.
-

См. также

- [Назначение часто используемых функций кнопкам \(Наст.Польз.клав.\)](#)

Цифровой фотоаппарат со сменным объективом
ILCE-7SM3 α7SIII

Предварител. AF



Изделие выполняет автоматическую регулировку фокуса перед нажатием и удерживанием наполовину нажатой кнопки затвора.

1 MENU → AF_{MF} (Фокус) → [AF/MF] → [Предварител. AF] → нужная установка.

Подробности пунктов меню

Вкл:

Регулировка фокуса перед нажатием и удерживанием наполовину нажатой кнопки затвора.

Выкл:

Не регулируйте фокус перед нажатием наполовину кнопки затвора.

Примечание

- [Предварител. AF] доступно только в случае установки объектива с E-переходником.
- Во время операций фокусировки экран может дрожать.

Цифровой фотоаппарат со сменным объективом
ILCE-7SM3 α7SIII

Устан.приор.в AF-S



Установка необходимости срабатывания затвора, даже если объект не находится в фокусе при установке [ Режим фокусир.] в [Покадровый AF], [Прямая РФ] или [Автоматич. AF], и объект остается неподвижным.

1 MENU → AF_{MF} (Фокус) → [AF/MF] → [Устан.приор.в AF-S] → нужная установка.

Подробности пунктов меню

AF:

Приоритет фокусировки. Пока объект не окажется в фокусе, затвор не сработает.

Затвор:

Приоритет срабатывания затвора. Затвор сработает даже в том случае, если объект не находится в фокусе.

Акц. на баланс:

Съемка с акцентом на баланс фокусировки и срабатывание затвора.

См. также

- [Выбор способа фокусировки \(Режим фокусир.\)](#)
- [Устан.приор.в AF-C](#)

Цифровой фотоаппарат со сменным объективом
ILCE-7SM3 α7SIII

Устан.приор.в AF-C



Установка необходимости срабатывания затвора, даже если объект не находится в фокусе при активации непрерывного АФ, и объект движется.

1 MENU → AF_{MF} (Фокус) → [AF/MF] → [Устан.приор.в AF-C] → нужная установка.

Подробности пунктов меню

AF:

Приоритет фокусировки.

Затвор:

Приоритет срабатывания затвора. Затвор сработает даже в том случае, если объект не находится в фокусе.

Акц. на баланс:

Съемка с акцентом на баланс фокусировки и срабатывание затвора.

См. также

- [Выбор способа фокусировки \(Режим фокусир.\)](#)
- [Устан.приор.в AF-S](#)

Цифровой фотоаппарат со сменным объективом
ILCE-7SM3 α7SIII

AF в фокус. лупе



Вы можете более точно сфокусироваться на объекте с помощью автофокуса, увеличив область, на которой нужно сфокусироваться. Во время отображения увеличенного изображения вы можете сфокусироваться на меньшей области, чем регулируемое пятно.

- 1 MENU → AF_{MF} (Фокус) → [Помощн. фокус.] → [AF в фокус. лупе] → [Вкл].
- 2 MENU → AF_{MF} (Фокус) → [Помощн. фокус.] → [Фокусировоч. лупа].
- 3 Увеличьте изображение, нажимая центр мульти-селектора, а затем отрегулируйте положение, нажимая мульти-селектор вверх/вниз/слева/справа.
 - Шкала увеличения изменяется каждый раз при нажатии центра.
- 4 Нажмите кнопку затвора наполовину для выполнения фокусировки.
 - Фокусировка будет достигнута в точке + (значок плюса) по центру экрана.
- 5 Для съемки нажмите кнопку затвора вниз до упора.
 - Камера выйдет из режима увеличенного отображения после съемки.

Совет

- Для точного определения места, которое нужно увеличить, рекомендуется использовать штатив.
- Вы можете проверить результат автофокусировки путем увеличения отображаемого изображения. Если нужно повторно настроить положение фокусировки, настройте область фокусировки на увеличенном экране, а затем нажмите кнопку затвора наполовину.

Примечание

- При увеличении области на краю экрана камера, возможно, не сможет выполнить фокусировку.
- Во время увеличения отображаемого изображения настройка экспозиции и баланса белого невозможна.
- Функция [AF в фокус. лупе] недоступна в следующих случаях:
 - Во время видеосъемки
 - Если [Режим фокусир.] установлено в [Непрерывн. AF].
 - Если [Режим фокусир.] установлен в [Автоматич. AF] и установлен режим съемки, отличный от P/A/S/M.
 - Если [Режим фокусир.] установлен в [Автоматич. AF], а [Режим протяжки] установлен в [Непрер. съемка].
 - При использовании установочного адаптера (продается отдельно).
- Во время увеличения отображаемого изображения следующие функции недоступны:
 - [AF на глаз]
 - [Предварител. AF]
 - [Приор.лиц/гл.AF]

См. также

- [Фокусировоч. лупа](#)

5-021-327-15(1) Copyright 2020 Sony Corporation

Цифровой фотоаппарат со сменным объективом
ILCE-7SM3 α7SIII

Подсветка AF



Подсветка AF излучает заполняющий свет для выполнения более легкой фокусировки на объект в темных окружающих условиях. В промежуток времени между нажатием кнопки затвора наполовину и блокировкой фокуса горит подсветка AF, позволяющая камере легко фокусироваться.

Если к многоинтерфейсному разъему прикреплена вспышка с функцией подсветки AF, при включении вспышки также включится подсветка AF вспышки.

1 MENU → AF_{MF} (Фокус) → [AF/MF] → [Подсветка AF] → нужная установка.

Подробности пунктов меню

Авто:

В темных окружающих условиях загорается подсветка AF.

Выкл:

Подсветка AF не используется.

Примечание

- Функцию [Подсветка AF] невозможно использовать в следующих случаях:
 - При установке режима съемки [Видео] или [Замедл.&уск.воспр.].
 - Если [Режим фокусир.] установлен в [Непрерывн. AF] или [Автоматич. AF] и объект перемещается (когда горит индикатор фокусировки (●)/(●)).
 - Если активировано [Фокусировоч. лупа].
 - При прикрепленном установочном адаптере
- Подсветка AF излучает очень яркий свет. Не смотрите прямо на подсветку AF с близкого расстояния, хотя опасности для здоровья это не представляет.

Цифровой фотоаппарат со сменным объективом
ILCE-7SM3 α7SIII

Привод диафр. в AF



Переключение системы привода диафрагмы на приоритет выполнения отслеживания автофокусировки или на приоритет тишины.

① MENU → AF_{MF} (Фокус) → [AF/MF] → [Привод диафр. в AF] → нужная установка.

Подробности пунктов меню

Приоритет фок.:

Переключение системы привода диафрагмы на приоритет выполнения автофокусировки.

Стандартная:

Использование стандартной системы привода диафрагмы.

Бесшум. приор.:

Переключение системы привода диафрагмы на приоритет тишины, чтобы звук от привода диафрагмы был тише, чем в [Стандартная].

Примечание

- При выборе [Приоритет фок.] может быть слышен звук от привода диафрагмы или эффект изменения диафрагмы может оказаться незаметным на мониторе. Чтобы избежать этих эффектов, измените установку на [Стандартная].
- Если выбрано [Бесшум. приор.], скорость фокусировки может снизиться и может быть затруднение с фокусировкой на объекте.
- Эффект может отличаться в зависимости от используемого объектива и условий съемки.

См. также

- [НастБесшумРеж. \(фото/видео\)](#)

Цифровой фотоаппарат со сменным объективом
ILCE-7SM3 α7SIII

Ручной фокус



Если трудно добиться надлежащей фокусировки в режиме автофокуса, можно отрегулировать фокусировку вручную.

1 MENU → AF_{MF} (Фокус) → [AF/MF] → [ Режим фокусир.] → [Ручной фокус].

2 Поверните кольцо фокусировки для получения резкого фокуса.

- При фотосъемке можно отображать фокусное расстояние на экране, поворачивая кольцо фокусировки. Фокусное расстояние не отображается, если прикреплен установочный адаптер (продается отдельно).

Примечание

- При использовании видоискателя отрегулируйте уровень диоптра для получения корректной фокусировки на видоискателе.
- Отображаемое фокусное расстояние приведено только в качестве справки.

См. также

- [Прямая ручная фокусировка \(Прямая РФ\)](#)
- [Автом. лупа в MF](#)
- [Фокусировоч. лупа](#)
- [Отобр. выд.конт.](#)

Цифровой фотоаппарат со сменным объективом
ILCE-7SM3 α7SIII

Прямая ручная фокусировка (Прямая РФ)



Вы можете выполнять точные регулировки вручную после выполнения автоматической фокусировки, что позволяет быстрее сфокусироваться на объекте, чем при использовании ручной фокусировки с самого начала. Это удобно в таких случаях, как макросъемка.

- 1 MENU → AF_{MF} (Фокус) → [AF/MF] → [Режим фокусир.] → [Прямая РФ].
- 2 Нажмите кнопку затвора наполовину для автоматической фокусировки.
- 3 Удерживайте кнопку затвора наполовину нажатой, а затем поверните кольцо фокусировки для достижения более четкой фокусировки.
 - При повороте кольца фокусировки фокусное расстояние отображается на экране.
Фокусное расстояние не отображается, если прикреплен установочный адаптер (продается отдельно).
- 4 Нажмите кнопку затвора полностью вниз для получения снимка.

См. также

- [Ручной фокус](#)
- [Отобр. выд.конт.](#)

Цифровой фотоаппарат со сменным объективом
ILCE-7SM3 α7SIII

Автом. лупа в MF



Автоматическое увеличение изображения на экране для упрощения ручной фокусировки. Работает в режиме ручной фокусировки или прямой ручной фокусировки.

- 1 MENU → AF_{MF} (Фокус) → [Помощн. фокус.] → [Автом. лупа в MF] → [Вкл].
- 2 Поверните кольцо фокусировки для регулировки фокусировки.
 - Изображение увеличится. Вы можете выполнить увеличение изображений, нажав центр колесика управления.

Совет

- Вы можете установить продолжительность увеличения показываемого изображения, выбрав MENU → AF_{MF} (Фокус) → [Помощн. фокус.] → [ Время увел. фок.].

Примечание

- Вы не сможете использовать [Автом. лупа в MF] во время видеосъемки. Вместо этого используйте функцию [Фокусирующ. лупа].
- [Автом. лупа в MF] недоступна, если прикреплен установочный адаптер. Вместо этого используйте функцию [Фокусирующ. лупа].

См. также

- [Ручной фокус](#)
- [Прямая ручная фокусировка \(Прямая РФ\)](#)
- [Время увел. фок. \(фото/видео\)](#)

Цифровой фотоаппарат со сменным объективом
ILCE-7SM3 α7SIII

Фокусировоч. лупа



Вы можете проверить фокусировку, увеличивая изображение перед съемкой.
В отличие от [Автом. лупа в MF] вы можете увеличить изображение, не используя кольцо фокусировки.

- 1 MENU → AF_{MF} (Фокус) → [Помощн. фокус.] → [Фокусировоч. лупа].
- 2 Нажмите центр мульти-селектора для увеличения изображения и выберите область, которую нужно увеличить, путем нажатия мульти-селектора вверх/вниз/слева/справа.
 - Каждый раз при нажатии центра масштаб увеличения будет изменяться.
 - Вы можете установить начальное увеличение, выбрав MENU → AF_{MF} (Фокус) → [Помощн. фокус.] → [Исх. увел. фокус.] или [Исх. фокус. увел.].
- 3 Проверьте фокусировку.
 - Нажмите кнопку (Удалить) для переноса увеличенной позиции в центр изображения.
 - Если установлен режим фокусировки [Ручной фокус], вы можете настраивать фокусировку, когда изображение увеличено. В случае установки [AF в фокус. лупе] в [Выкл] функция [Фокусировоч. лупа] будет отменена при нажатии кнопки затвора наполовину.
 - При нажатии кнопки затвора наполовину при увеличении изображения во время автофокусировки выполняются различные функции в зависимости от установки [AF в фокус. лупе].
 - Если [AF в фокус. лупе] установлено в [Вкл]: автофокусировка будет выполнена снова.
 - Если [AF в фокус. лупе] установлен в [Выкл]: функция [Фокусировоч. лупа] будет отменена.
 - Вы можете установить продолжительность увеличения показываемого изображения, выбрав MENU → AF_{MF} (Фокус) → [Помощн. фокус.] → [Время увел. фок.].
- 4 Нажмите кнопку затвора до упора вниз для выполнения съемки.

Использование функции фокусировочной лупы с помощью сенсорного управления

Вы можете увеличить изображение и отрегулировать фокусировку, прикасаясь к монитору. Установите [Сенсорн. управлен.] в [Вкл] заранее. Затем выберите соответствующие настройки в [Сенс. пан./Тачпад]. Если режим фокусировки установлен в [Ручной фокус], вы можете выполнить [Фокусировоч. лупа], дважды коснувшись области фокусировки во время съемки с помощью монитора.

Во время съемки с помощью видоискателя при двойном касании в центре монитора будет отображена рамка, и вы сможете перемещать рамку, перетаскивая ее. Изображение увеличивается путем нажатия центра мульти-селектора.

Совет

- При использовании функции фокусировочной лупы можно перемещать увеличенную область путем ее перетаскивания на сенсорной панели.
- Чтобы выйти из функции фокусировочной лупы, еще раз дважды прикоснитесь к монитору. Если [AF в фокус. лупе] установлено в [Выкл], функция фокусировочной лупы завершается путем нажатия кнопки затвора наполовину.

См. также

- [Автом. лупа в MF](#)
- [Время увел. фок. \(фото/видео\)](#)
- [Исх. увел. фокус. \(фото\)](#)
- [Исх. фокус. увел. \(видео\)](#)
- [AF в фокус. лупе](#)
- [Сенсорн. управлен.](#)

5-021-327-15(1) Copyright 2020 Sony Corporation

Цифровой фотоаппарат со сменным объективом
ILCE-7SM3 α7SIII

Время увел. фок. (фото/видео)



Установите продолжительность увеличения изображения с помощью функции [Автом. лупа в MF] или [Фокусировоч. лупа].

① MENU → AF_{MF} (Фокус) → [Помощн. фокус.] → [ Время увел. фок.] → нужная установка.

Подробности пунктов меню

2 сек.:

Увеличение изображения в течение 2 секунд.

5 сек.:

Увеличение изображения в течение 5 секунд.

Без ограничен.:

Увеличение изображений до нажатия кнопки затвора.

См. также

- [Автом. лупа в MF](#)
- [Фокусировоч. лупа](#)

Цифровой фотоаппарат со сменным объективом
ILCE-7SM3 α7SIII

Исх. увел. фокус. (фото)



Установка начального масштаба увеличения при использовании [Фокусировоч. лупа]. Выберите установку, которая поможет кадрировать снимок.

1 MENU → AF_{MF} (Фокус) → [Помощн. фокус.] → [ Исх. увел. фокус.] → нужная установка.

Подробности пунктов меню

Полнокадровая съемка

x1,0:

Отображает снимок с тем же увеличением, что и экран съемки.

x2,1:

Отображает увеличенный в 2,1 раза снимок.

Съемка с размером APS-C/Super 35mm

x1,0:

Отображает снимок с тем же увеличением, что и экран съемки.

x1,5:

Отображает увеличенный в 1,5 раза снимок.

См. также

- [Фокусировоч. лупа](#)

Цифровой фотоаппарат со сменным объективом
ILCE-7SM3 α7SIII

Исх. фокус. увел. (видео)



Установка начальной шкалы увеличения для [Фокусировоч. лупа] в режиме видеосъемки.

① MENU → AF_{MF} (Фокус) → [Помощн. фокус.] → [Исх. фокус. увел.] → нужная установка.

Подробности пунктов меню

x1,0:

Отображает снимок с тем же увеличением, что и экран съемки.

x4,0:

Отображает увеличенный в 4,0 раза снимок.

См. также

- [Фокусировоч. лупа](#)

Цифровой фотоаппарат со сменным объективом
ILCE-7SM3 α7SIII

Отобр. выд.конт.



Установка функции выделения контуров, которая выделяет границы областей фокусировки во время съемки с помощью ручной фокусировки или прямой ручной фокусировки.

1 MENU → AF_{MF} (Фокус) → [Отобр. выд.конт.] → Выберите пункт меню и установите нужный параметр.

Подробности пунктов меню

Отобр.выдел.конт.:

Установка необходимости отображения выделения контуров. ([Вкл] / [Выкл])

Ур. выдел. конт.:

Установка уровня выделения областей фокусировки. ([Высокий] / [Средний] / [Низкий])

Цвет выдел.конт.:

Установка цвета, используемого для выделения областей фокусировки. ([Красный] / [Желтый] / [Синий] / [Белый])

Примечание

- Поскольку изделие распознает фокусировку по резким областям, эффект выделения контуров отличается в зависимости от объекта и объектива.
- Выделение границ диапазона фокусировки не производится на устройствах, подключенных через HDMI.

См. также

- [Ручной фокус](#)
- [Прямая ручная фокусировка \(Прямая РФ\)](#)

Цифровой фотоаппарат со сменным объективом
ILCE-7SM3 α7SIII

Коррек.экспоз. (фото/видео)



Обычно экспозиция устанавливается автоматически (автоэкспозиция). Базируясь на значении экспозиции, установленном автоэкспозицией, можно сделать все изображения ярче или темнее, если соответственно отрегулировать [ Коррек.экспоз.] в сторону плюс или минус (коррекция экспозиции).

1 Снимите блокировку диска коррекции экспозиции и поверните диск коррекции экспозиции.

Сторона + (верхняя):

Изображения становятся ярче.

Сторона - (нижняя):

Изображения становятся темнее.

- Нажатие кнопки блокировки в центре переключает диск коррекции экспозиции между заблокированным и разблокированным состоянием. Диск разблокирован, когда кнопка блокировки выдвинута и видна белая линия.
- Вы можете регулировать значение коррекции экспозиции в диапазоне от -3,0 EV до +3,0 EV.
- Вы можете подтвердить значение коррекции экспозиции, которое установили на экране съемки.

Монитор

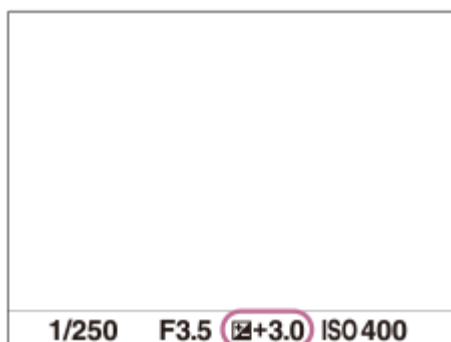

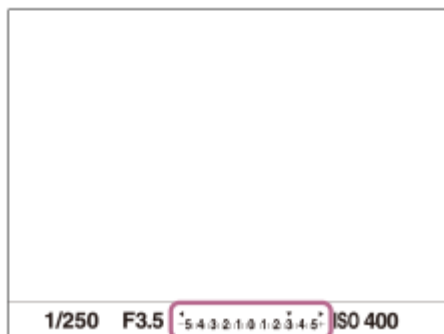

Видоискатель



Для установки значения коррекции экспозиции с помощью MENU



Если диск коррекции экспозиции установлен в "0", вы можете регулировать значение коррекции экспозиции в диапазоне от -5,0 EV до +5,0 EV.

MENU →  (Экспозиция/Цвет) → [Коррек. экспоз.] → [ Коррек.экспоз.] → нужная установка.

Совет

- Вы можете использовать диск коррекции экспозиции в любое время, когда блокировка диска коррекции экспозиции снята. Блокировка диска коррекции экспозиции предотвращает непреднамеренные изменения значений коррекции экспозиции.
- Установки диска коррекции экспозиции имеют приоритет над [ Коррек.экспоз.] или [Коррекц. диска Ev] в MENU.
- Во время съемки на экране появится изображение только со значением эквивалентной яркости между -3,0 EV и +3,0 EV. При установке значения коррекции экспозиции за пределами этого диапазона яркость изображения на экране не изменится, но это значение будет отражено в записанном снимке.
- Вы можете регулировать значение коррекции экспозиции в диапазоне от -2,0 EV до +2,0 EV для видеозаписей.

Примечание

- Вы не сможете выполнить коррекцию экспозиции в следующих режимах съемки:
 - [Интеллект.Авто]
- При использовании [Ручной экспозиция] коррекцию экспозиции можно выполнить только, если [ ISO] установлен в [ISO AUTO].
- Вам, возможно, не удастся получить удовлетворительный эффект, если съемка производится при чрезвычайно темных или светлых условиях, или при использовании вспышки.
- Если установить диск коррекции экспозиции в положение “0” из установки, отличной от “0”, величина экспозиции переключится в “0” независимо от установки [ Коррек.экспоз.].

См. также

- [Шаг экспозиции \(фото/видео\)](#)
- [Коррекц. диска Ev](#)
- [Уст.корр.эксп.](#)
- [Непрер. брекет.](#)
- [Покадр. брекет.](#)
- [Отображ. Зебры](#)

Цифровой фотоаппарат со сменным объективом
ILCE-7SM3 α7SIII

Отображение гистограммы

Гистограмма показывает распределение яркости путем отображения количества пикселей в зависимости от яркости.

Для отображения гистограммы на экране съемки или экране воспроизведения нажимайте повторно кнопку DISP (Настройка показа).

Как прочитать гистограмму

На гистограмме более темные значения отображаются слева, а более яркие – справа.

Гистограмма изменяется в зависимости от коррекции экспозиции.

Пик на правом или левом крае гистограммы указывает на то, что на изображении присутствует переэкспонированная или недоэкспонированная область соответственно. Вы не сможете исправить эти дефекты с помощью компьютера после съемки. В случае необходимости выполните коррекцию экспозиции перед съемкой.

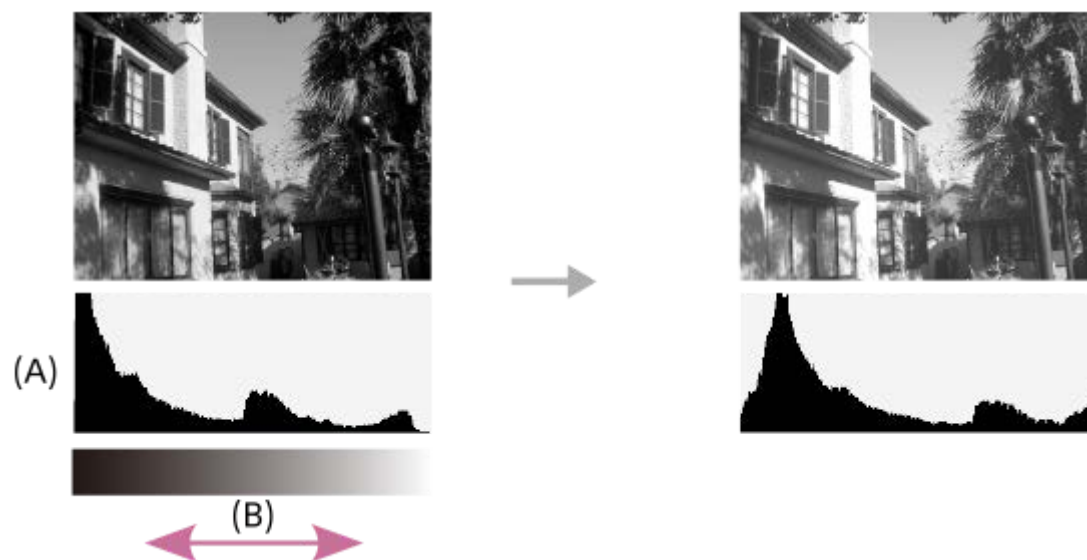

(A): Количество пикселей

(B): Яркость

Примечание

- Информация на гистограмме не относится к конечной фотографии. Это информация об изображении, выводимом на экран. Конечный результат зависит от значения диафрагмы и т.п.
- Вид гистограммы очень отличается при съемке и при воспроизведении в следующих случаях:
 - Используется вспышка
 - Съемка слабо освещенного объекта, например, ночной сцены

См. также

- [Использование кнопки DISP \(Настройка показа\)](#)
- [Коррек.экспоз. \(фото/видео\)](#)

Цифровой фотоаппарат со сменным объективом
ILCE-7SM3 α7SIII

Сброс коррек.EV (фото/видео)



Установка необходимости поддержания установленной величины экспозиции с помощью [ Коррек.экспоз.] при выключенном питании, если диск коррекции экспозиции установлен в положение "0".

1 MENU →  (Экспозиция/Цвет) → [Коррек. экспоз.] → [ Сброс коррек.EV] → нужная установка.

Подробности пунктов меню

Поддерживать:

Сохранение установок.

Сброс:

Сброс установок.

См. также

- [Коррек.экспоз. \(фото/видео\)](#)

Цифровой фотоаппарат со сменным объективом
ILCE-7SM3 α7SIII

Шаг экспозиции (фото/видео)



Вы можете настроить интервал установки для значений выдержки, диафрагмы и коррекции экспозиции.

1 MENU → (Экспозиция/Цвет) → [Коррек. экспоз.] → [Шаг экспозиции] → нужная установка.

Подробности пунктов меню

0,5 EV / 0,3 EV

Примечание

- Даже при установке [Шаг экспозиции] в [0,5 EV], величина экспозиции регулируется с помощью диска коррекции экспозиции с шагом 0,3EV.

См. также

- [Коррек. экспоз. \(фото/видео\)](#)

Цифровой фотоаппарат со сменным объективом
ILCE-7SM3 α7SIII

Наст. станд. эксп. (фото/видео)



Настройте стандартные установки данной камеры на правильное значение экспозиции для каждого режима экспомера.

- 1 MENU → (Экспозиция/Цвет) → [Коррек. экспоз.] → [Наст. станд. эксп.] → нужный режим экспомера.
- 2 Выберите нужное значение в качестве стандарта экспомера.
 - Вы можете установить значение от -1 EV до +1 EV с шагом 1/6 EV.

Режим экспомера

Установленное стандартное значение будет применено при выборе соответствующего режима экспомера в MENU → (Экспозиция/Цвет) → [Измерение] → [Режим измер.].

Мульти/ Центр/ Точечный/ Средн. всего экр./ Выделение

Примечание

- Изменение [Наст. станд. эксп.] не повлияет на коррекцию экспозиции.
- Значение экспозиции будет зафиксировано в соответствии со значением, установленным для [Точечный] во время использования точечной AEL.
- Стандартное значение для М.М (ручной режим измерения) будет изменено в соответствии со значением, установленным в [Наст. станд. эксп.].
- Значение, установленное в [Наст. станд. эксп.], записывается в данных Exif отдельно от значения коррекции экспозиции. Величина значения стандарта экспозиции не будет добавлена к значению коррекции экспозиции.
- Если установить [Наст. станд. эксп.] во время серийной съемки, число снимков для серии будет переустановлено.

См. также

- [Режим измер. \(фото/видео\)](#)

Цифровой фотоаппарат со сменным объективом
ILCE-7SM3 α7SIII

Коррекц. диска Ev



Вы можете отрегулировать экспозицию с помощью переднего диска или заднего диска, если диск коррекции экспозиции установлен на "0". Вы можете регулировать экспозицию в диапазоне от -5,0 EV до +5,0 EV.

- 1 Установите диск коррекции экспозиции в "0".
- 2 MENU →  (Настройка) → [Настройка диска] → [Коррекц. диска Ev] → нужная установка.

Подробности пунктов меню

Выкл:

Коррекция экспозиции с помощью переднего или заднего диска не выполняется.

Передн. диск / Задний диск:

Коррекция экспозиции с помощью переднего или заднего диска выполняется.

Примечание

- Если функция коррекции экспозиции назначена переднему или заднему диску, любые функции, которые были предварительно назначены этому диску, будут переназначены другому диску.
- Установки диска коррекции экспозиции будут иметь приоритет над [ Коррек.экспоз.] в MENU или установками экспозиции с помощью переднего или заднего диска.

См. также

- [Коррек.экспоз. \(фото/видео\)](#)

Цифровой фотоаппарат со сменным объективом
ILCE-7SM3 α7SIII

Оптим. Д-диап. (фото/видео)



Путем разделения изображения на небольшие области изделие анализирует контрастность света и тени объекта, и фона и создает изображение с оптимальной яркостью и градацией.

1 MENU → (Экспозиция/Цвет) → [Цвет/Тон] → [Оптим. Д-диап.] → нужная установка.

Подробности пунктов меню

Выкл:

Не регулировать яркость и градацию.

Опт.Д-диап.:

Если выбрана [Оптимизат. Д-диапазона: Авто], камера будет автоматически регулировать яркость и градацию. Для оптимизации градации записываемого изображения по индивидуальным областям выберите уровень оптимизации от [Оптимизатор Д-диапазона: Lv1] (слабый) до [Оптимизатор Д-диапазона: Lv5] (сильный).

Примечание

- В следующих случаях [Оптим. Д-диап.] фиксируется в [Выкл]:
 - Если [Профиль изобр.] установлен в положение, отличное от [Выкл]
- При съемке с использованием функции [Опт.Д-диап.] на снимке может быть много шума. Выберите надлежащий уровень путем проверки записанного снимка, особенно при усилении эффекта.

Цифровой фотоаппарат со сменным объективом
ILCE-7SM3 α7SIII

Режим измер. (фото/видео)



Выбор режима измерения экспозиции, устанавливающего, какую часть экрана следует использовать для определения экспозиции.

1 MENU → (Экспозиция/Цвет) → [Измерение] → [Режим измер.] → нужная установка.

Подробности пунктов меню

Мульти:

Свет измеряется в каждой области после разделения общей области на несколько областей, и определяется надлежащая экспозиция всего экрана (Многошаблонный экспозамер).

Центр:

Измеряется средняя яркость по всему экрану, при этом делается акцент на центральной области экрана (Центровзвешенный экспозамер).

Точечный:

Измеряется только внутри окружности замера. Этот режим подходит для измерения света в указанной части экрана. Размер окружности замера можно выбрать от [Точечный: Стандартная] до [Точечный: Больш.]. Положение окружности замера зависит от настройки для [Тчк экспономет.].

Сред. всего экр.:

Измеряется средняя яркость всего экрана. Экспозиция будет стабильной даже в случае изменения композиции или положения объекта.

Выделение:

Измеряется яркость во время усиления ярко освещенной области экрана. Этот режим подходит для съемки объекта во время предотвращения переэкспонирования.

Совет

- Место точечного экспозамера может быть скоординировано с областью фокусировки с помощью [Подкл. тчк.фок.].
- Если выбрано [Мульти] и [Лицо в м/измер.] установлено в положение [Вкл], камера измеряет яркость на основании распознанных лиц.
- Если [Режим измер.] установлен в [Выделение] и активирована функция [Опт.Д-диап.], яркость и контрастность будут корректироваться автоматически путем разделения изображения на небольшие области и анализа контрастности света и тени. Выполните настройки в зависимости от условий съемки.

Примечание

- [Режим измер.] фиксируется в [Мульти] в следующих ситуациях съемки:
 - [Интеллект.Авто]
 - При использовании функции зума, за исключением оптического зума
- В режиме [Выделение] объект может быть темным, если на экране присутствует более яркая часть.

См. также

- [Блокировка AE](#)

- Тчк экспонOMET. (фото/видео)
- Лицо в м/измер. (фото/видео)
- Оптим. Д-диап. (фото/видео)

5-021-327-15(1) Copyright 2020 Sony Corporation

Цифровой фотоаппарат со сменным объективом
ILCE-7SM3 α7SIII

Лицо в м/измер. (фото/видео)



Установка необходимости измерения камерой яркости на основании распознанных лиц, если [Режим измер.] установлен в [Мульти].

1 MENU → (Экспозиция/Цвет) → [Измерение] → [Лицо в м/измер.] → нужная установка.

Подробности пунктов меню

Вкл:

Камера измеряет яркость на основании распознанных лиц.

Выкл:

Камера измеряет яркость с помощью установки [Мульти], без распознавания лиц.

Примечание

- Если режим съемки установлен в [Интеллект.Авто], [Лицо в м/измер.] фиксируется в [Вкл].
- Если [Приор.лиц/гл.AF] установлен в [Вкл], а [Расп.об.лицу/гл.] установлено в [Животное] в [AF на лицо/глаз], [Лицо в м/измер.] не работает.

См. также

- [Режим измер. \(фото/видео\)](#)

Цифровой фотоаппарат со сменным объективом
ILCE-7SM3 α7SIII

Тчк экспономет. (фото/видео)



Устанавливает, координировать ли положение точечного экспонометра с областью фокусировки, если для [ Область фокус.] установлены следующие параметры:

- [Пятно: S]/[Пятно: M]/[Пятно: L]
- [Расшир. пятно]
- [Отслеживание: Пятно S]/[Отслеживание: Пятно M]/[Отслеживание: Пятно L]
- [Отслеживание: Расшир. пятно]

1 MENU →  (Экспозиция/Цвет) → [Измерение] → [ Тчк экспономет.] → нужная установка.

Подробности пунктов меню

Центр:

Положение точечного экспонометра не координируется с областью фокусировки, а всегда выполняется замер яркости в центре.

Подкл. тчк.фок.:

Положение точечного экспонометра координируется с областью фокусировки.

Примечание

- Даже если положение точечного экспонометра скоординировано с начальным положением [Отслеживание], оно не будет скоординировано с отслеживанием объекта.
- Если для [ Область фокус.] установлены следующие параметры, положение точечного экспонометра будет зафиксировано по центру.
 - [Широкая]
 - [Зонная фокус.]
 - [Фиксац. центра]
 - [Отслеживание: Широкая]/[Отслежив.: Зонная фокусиров.]/[Отслеживание: Фиксац."Центр"]

См. также

- [Выбор области фокусировки \(Область фокус.\)](#)
- [Режим измер. \(фото/видео\)](#)

Цифровой фотоаппарат со сменным объективом
ILCE-7SM3 α7SIII

Блокировка АЕ





В случае сильного контраста между объектом и фоном, например, во время съемки подсвеченного сзади объекта или объекта возле окна, измерьте освещенность в точке, где объект может иметь подходящую яркость, и зафиксируйте экспозицию перед съемкой. Чтобы уменьшить яркость объекта, измерьте освещенность в более светлой точке, чем объект, и зафиксируйте экспозицию всего экрана. Чтобы увеличить яркость объекта, измерьте освещенность в более темной точке, чем объект, и зафиксируйте экспозицию всего экрана.



- 1 Отрегулируйте фокусировку в точке, в которой регулируется экспозиция.**
- 2 Нажмите кнопку AEL.**

Экспозиция будет зафиксирована и появится индикатор  (Блокировка АЕ).
- 3 Удерживайте нажатой кнопку AEL и выполните фокусировку на объекте еще раз, а затем сделайте снимок.**
 - Удерживайте кнопку AEL нажатой во время съемки, если хотите продолжать съемку с зафиксированной экспозицией. Отпустите кнопку, чтобы переустановить экспозицию.

Совет

- Если назначить функцию [Переключ.АЕL] кнопке AEL с помощью [ Наст.Польз.клав.] или [ Наст.Польз.клав.], вы можете зафиксировать экспозицию без удерживания нажатой кнопки.

Примечание

- [ Удержан.АЕL] и [ Перекл.АЕL] недоступны во время использования функций зума, отличных от оптического зума.

См. также

- [Использование кнопки AEL](#)
- [Назначение часто используемых функций кнопкам \(Наст.Польз.клав.\)](#)

Цифровой фотоаппарат со сменным объективом
ILCE-7SM3 α7SIII

АЕЛ с выдержкой



Установка необходимости фиксирования экспозиции при нажатии кнопки затвора наполовину.
Выберите [Выкл] для регулировки фокуса и экспозиции отдельно.

1 MENU → (Экспозиция/Цвет) → [Измерение] → [АЕЛ с выдержкой] → нужная установка.

Подробности пунктов меню

Авто:

Автоматическая фиксация экспозиции после регулировки фокуса при нажатии кнопки затвора наполовину, если [Режим фокусир.] установлено в [Покадровый AF]. В случае если [Режим фокусир.] будет установлен в [Автоматич. AF] и изделие определит, что объект перемещается, либо в случае съемки серии изображений, фиксированная экспозиция будет отменена.

Вкл:

Фиксировать экспозицию при нажатии кнопки затвора наполовину.

Выкл:

Не фиксировать экспозицию при нажатии кнопки затвора наполовину. Используйте этот режим, если нужно отрегулировать отдельно фокусировку или экспозицию.

Изделие продолжит регулировку экспозиции во время съемки в режиме [Непрер. съемка].

Примечание

- Операция с использованием кнопки АЕЛ имеет приоритет над установками [АЕЛ с выдержкой].

Цифровой фотоаппарат со сменным объективом
ILCE-7SM3 α7SIII

Отображ. Зебры



Установка шаблона зебры, который появляется на участке изображения, если уровень яркости этого участка совпадает с установленным уровнем IRE. Используйте этот шаблон зебра в качестве справки для регулировки яркости.

1 MENU →  (Экспозиция/Цвет) → [Отображ. Зебры] → Выберите пункт меню и установите нужный параметр.

Подробности пунктов меню

 **Отобр. Зебры:**

Установка необходимости отображения шаблона зебры. ([Выкл] / [Вкл])

 **Уровень Зебры:**

Регулировка уровня яркости шаблона зебры. ([70] / [75] / [80] / [85] / [90] / [95] / [100] / [100+])

Совет

- Вы можете сохранить значения для проверки правильной экспозиции или засветки, а также уровня яркости для [ Уровень Зебры]. Установки для подтверждения правильной экспозиции и засветки регистрируются в [Пользоват. 1] и [Пользоват. 2] соответственно в установках по умолчанию.
- Для проверки правильной экспозиции установите стандартное значение и диапазон для уровня яркости. Шаблон зебра появится в областях, которые находятся в установленном диапазоне.
- Для проверки засветки установите минимальное значение для уровня яркости. Шаблон зебры появится на областях, уровень яркости которых равен или превышает установленное значение.

Примечание

- Шаблон зебра не отображается на устройствах, подключенных через HDMI.

Цифровой фотоаппарат со сменным объективом
ILCE-7SM3 α7SIII

ISO (фото/видео)



Чувствительность к свету выражается значением ISO (рекомендуемая величина экспозиции). Чем больше число, тем выше чувствительность.

1 ISO на колесике управления → выберите нужную установку.

- Вы также можете выбрать MENU → (Экспозиция/Цвет) → [Экспозиция] → ISO].
- Вы можете изменять значение с шагом 1/3 EV, поворачивая передний диск, а также поворачивая колесико управления. Вы можете изменять значение с шагом 1 EV, поворачивая задний диск.

Подробности пунктов меню

ISO AUTO:

Автоматическая установка чувствительности ISO.

ISO 40 – ISO 409600:

Установка чувствительности ISO вручную. При выборе большего значения чувствительность ISO увеличивается.

Совет

- Вы можете изменить диапазон чувствительности ISO, установленный автоматически в режиме [ISO AUTO]. Выберите [ISO AUTO], нажмите правую сторону колесика управления и установите нужные значения для [Максим. ISO AUTO] и [Миним. ISO AUTO].
- Чем выше значение ISO, тем больше шума будет появляться на снимках.
- Доступные настройки ISO отличаются в зависимости от того, выполняется ли фотосъемка, видеосъемка или замедленная/ускоренная видеосъемка.
- Во время видеосъемки доступны значения ISO между 80 и 409600. Если установленное значение ISO меньше, чем 80, установка автоматически переключается на 80. После завершения видеозаписи значение ISO вернется к исходной установке.
- Доступный диапазон чувствительности ISO отличается в зависимости от установки для [Gamma] в Профиль изобр.].
- Доступный диапазон чувствительности ISO изменяется при выводе видео RAW на другое устройство, подключенное с помощью HDMI.

Примечание

- ISO устанавливается в [ISO AUTO] в следующих режимах съемки:
– [Интеллект.Авто]
- Если для чувствительности ISO установлено значение ниже ISO 80, диапазон яркости снимаемого объекта (динамический диапазон) может уменьшиться.
- Если выбрано [ISO AUTO] при установленном режиме съемки [P], [A], [S] или [M], чувствительность ISO будет автоматически регулироваться в пределах установленного диапазона.
- Если направить камеру на источник очень яркого света во время съемки изображений с низкой чувствительностью ISO, ярко освещенные области изображений могут быть записаны как черные области.

Цифровой фотоаппарат со сменным объективом
ILCE-7SM3 α7SIII

Предел диап. ISO (фото/видео)



При установке чувствительности ISO вручную диапазон чувствительности ISO можно ограничить.

1 MENU → (Экспозиция/Цвет) → [Экспозиция] → [Предел диап. ISO] → [Минимум] или [Максимум] и выберите нужные значения.

Для установки диапазона для [ISO AUTO]

Если вы хотите настроить диапазон чувствительности ISO, установленный автоматически в режиме [ISO AUTO], выберите MENU → (Экспозиция/Цвет) → [Экспозиция] → [ISO] → [ISO AUTO], а затем нажмите правую сторону колесика управления для выбора [Максим. ISO AUTO]/[Миним. ISO AUTO].

Примечание

- Значения чувствительности ISO за пределами диапазона становятся недоступными. Для выбора значений чувствительности ISO за пределами диапазона сбросьте [Предел диап. ISO].
- Доступный диапазон чувствительности ISO отличается в зависимости от установки для [Gamma] в [Профиль изобр.].

См. также

- [ISO \(фото/видео\)](#)

Цифровой фотоаппарат со сменным объективом
ILCE-7SM3 α7SIII

ISO AUTO мин. выд.



Если выбрать [ISO AUTO] в режиме съемки P (Программное авто) или A (Приор. диафрагмы), можно установить скорость затвора, при которой чувствительность ISO начнет изменяться.

Данная функция эффективна при съемке движущихся объектов. Вы можете минимизировать размытость объекта, а также предотвратить дрожание камеры.

1 MENU → (Экспозиция/Цвет) → [Экспозиция] → [ISO AUTO мин. выд.] → нужная установка.

Подробности пунктов меню

SLOWER (Длиннее)/SLOW (Медленная):

Чувствительность ISO начнет изменяться при скоростях затвора ниже, чем [Стандартная], таким образом можно выполнить съемку с меньшим шумом.

STD (Стандартная):

Камера автоматически устанавливает скорость затвора на основании фокусного расстояния объектива.

FAST (Быстрая)/FASTER (Короче):

Чувствительность ISO начнет изменяться при скоростях затвора выше, чем [Стандартная], таким образом можно предотвратить дрожание камеры и размытость объекта.

1/8000 — 30":

Чувствительность ISO начнет изменяться при установленной скорости затвора.

Совет

- Разница в скорости затвора, при которой чувствительность ISO начнет изменяться между [Длиннее], [Медленная], [Стандартная], [Быстрая] и [Короче], составляет 1 EV.

Примечание

- При недостаточной экспозиции, даже если чувствительность ISO установлена в [Максим. ISO AUTO] в [ISO AUTO], для съемки с соответствующей экспозицией скорость затвора должна быть ниже, чем скорость, установленная в [ISO AUTO мин. выд.].
- В следующих случаях скорость затвора может не функционировать как установлено:
 - При использовании вспышки для съемки ярких сцен. (Максимальная скорость затвора ограничивается скоростью синхронизации вспышки 1/250 секунды.)
 - При использовании вспышки для съемки темных сцен с [Режим вспышки], установленным в [Запол. вспыш.]. (Минимальная скорость затвора ограничивается скоростью, которая автоматически определяется камерой.)

См. также

- [Программное авто](#)
- [Приор. диафрагмы](#)
- [ISO \(фото/видео\)](#)

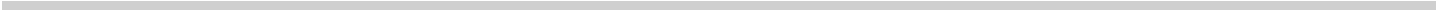

Цифровой фотоаппарат со сменным объективом
ILCE-7SM3 α7SIII

Баланс белого (фото/видео)



Коррекция тонового эффекта условий окружающего освещения для записи нейтрального белого объекта в белом цвете. Используйте эту функцию, если цветовые тона изображения не соответствуют ожидаемым, или если нужно изменить цветовые тона специально для подчеркивания выразительности.

1 MENU → (Экспозиция/Цвет) → [Баланс белого] → [Баланс белого] → нужная установка.

Подробности пунктов меню

AWB Авто / **AWB** Авто: Атмосф. / **AWB** Авто: Белый / Дневной свет / Тень / Облачно / Лампа накали. / -1 Флуор.:Теп.бел. / 0 Флуор.:Хол.бел. / +1 Флуор.: Дн.бел. / +2 Флуор.: Дн.свет / **WB** Вспышка / **AWB** Под водой Авто :

При выборе источника света, освещающего объект, изделие регулирует цветовые тона в соответствии с выбранным источником света (предустановленным балансом белого). Если выбрано [Авто], изделие автоматически определяет источник света и регулирует цветовые тона.

Цв.тмп./Ф-тр.:

Выполняется регулировка цветовых тонов в зависимости от источника света. Создание эффекта фильтров СС (компенсации цвета) для фотографии.

Пользоват. 1/Пользоват. 2/Пользоват. 3:

Сохранение в памяти базового белого цвета для условий освещения во время съемки.

Совет

- Вы можете отобразить экран точной регулировки и выполнить точные регулировки цветовых тонов при необходимости, нажав правую сторону колесика управления. Если выбрано [Цв.тмп./Ф-тр.], вы можете изменить цветовую температуру, поворачивая задний диск вместо нажатия правой стороны колесика управления.
- Если цветовые тона в выбранных установках не соответствуют ожидаемым, выполните съемку [Брекетинг WB].
- **AWB** (Авто: Атмосф.), **AWB** (Авто: Белый) отображается только если [Уст.приор.в AWB] установлен в [Атмосфера] или [Белый].
- Если вы хотите смягчить резкое переключение баланса белого, например при переключении записываемой окружающей обстановки во время видеозаписи, вы можете изменить скорость переключения баланса белого с помощью функции [Бесшоковый WB].

Примечание

- [Баланс белого] фиксируется в [Авто] в следующих режимах съемки:
 - [Интеллект.Авто]
- При использовании в качестве источника света ртутной или натриевой лампы точный баланс белого не будет получен из-за характеристик света. Рекомендуется выполнять съемку с помощью вспышки или установить [Пользоват. 1] в [Пользоват. 3].
- Не закрывайте датчик видимого света и инфракрасного излучения при установке [Баланс белого] в [Авто]. Если вы сделаете это, источник света может быть классифицирован ошибочно, а баланс белого может быть отрегулирован на неправильный цвет.

См. также

- [Регистрация стандартного белого цвета для установки баланса белого \(пользовательский баланс белого\)](#)
- [Уст.приор.в AWB \(фото/видео\)](#)
- [Брекетинг WB](#)
- [Бесшоковый WB](#)

5-021-327-15(1) Copyright 2020 Sony Corporation

Цифровой фотоаппарат со сменным объективом
ILCE-7SM3 α7SIII

Регистрация стандартного белого цвета для установки баланса белого (пользовательский баланс белого)



В сценах, когда окружающее освещение состоит из нескольких типов источников света, рекомендуется использовать пользовательский баланс белого для точного воспроизведения белого цвета. Вы можете зарегистрировать 3 установки.

1 MENU → (Экспозиция/Цвет) → [Баланс белого] → [Баланс белого] → Выберите от [Пользоват. 1] до [Пользоват. 3], а затем нажмите правую сторону колесика управления.

2 Выберите SET (пользовательский баланс белого), а затем нажмите центр колесика управления.

3 Держите изделие таким образом, чтобы белая область полностью покрыла рамку захвата баланса белого, а затем нажмите центр колесика управления.

После того, как прозвучит звуковой сигнал затвора, на дисплее появятся откалиброванные значения (Цветовая температура и Цветной фильтр).

- Вы можете отрегулировать положение рамки захвата баланса белого, нажимая верхнюю/нижнюю/левую/правую сторону колесика управления.
- После захвата стандартного белого цвета вы можете отобразить экран точной регулировки, нажав правую сторону колесика управления. При необходимости вы можете выполнить точную регулировку цветовых тонов.
- Звук затвора не воспроизводится в следующих случаях.
 - В режиме видеозаписи
 - Если [Бесшумный режим] установлено в [Вкл]
 - Если [Тип затвора] установлено в [Электр. затвор]

4 Нажмите центр колесика управления.

Будут зарегистрированы калиброванные значения. Монитор вернется к отображению MENU с сохранением в памяти пользовательской установки баланса белого.

- Зарегистрированная установка баланса белого будет оставаться сохраненной до тех пор, пока не будет перезаписана другой установкой.

Примечание

- Сообщение [Замер пользовательск. WB не удался.] означает, что значение находится в непредусмотренном диапазоне, например, если объект слишком яркий. Вы можете зарегистрировать установку в данный момент, однако рекомендуется установить баланс белого еще раз. В случае установки ошибочного значения индикатор (пользовательский баланс белого) на дисплее информации о записи станет оранжевым. Данный индикатор будет отображаться до тех пор, пока установленное значение будет в предусмотренном диапазоне.
- В случае использования вспышки во время съемки основного белого цвета пользовательский баланс белого будет зарегистрирован со светом вспышки. Обязательно используйте вспышку при съемке с использованием установок, которые были зарегистрированы со вспышкой.

Цифровой фотоаппарат со сменным объективом
ILCE-7SM3 α7SIII

Уст.приор.в AWB (фото/видео)



Выбор приоритета во время съемки в таких условиях освещенности, как люминесцентное освещение, при установке [ Баланс белого] в [Авто].

1 MENU →  (Экспозиция/Цвет) → [Баланс белого] → [ Уст.приор.в AWB] → нужная установка.

Подробности пунктов меню

AWB
STD **Стандартная:**

Съемка со стандартным автоматическим балансом белого. Камера автоматически регулирует цветовые тона.

AWB
Ambi **Атмосфера:**

Приоритет цветового тона источника света. Подходит, если нужно получить теплую атмосферу.

AWB
White **Белый:**

Приоритет воспроизведения белого цвета при низкой цветовой температуре источника света.

См. также

- [Баланс белого \(фото/видео\)](#)

Цифровой фотоаппарат со сменным объективом
ILCE-7SM3 α7SIII

Блок.спускаAWB



Вы можете установить, блокировать ли баланс белого при нажатой кнопке затвора, когда [ Баланс белого] установлено в [Авто] или [Под водой Авто].

Эта функция предотвращает непреднамеренные изменения баланса белого во время непрерывной съемки или во время съемки при наполовину нажатой кнопке затвора.

① MENU →  (Экспозиция/Цвет) → [Баланс белого] → [Блок.спускаAWB] → нужная установка.

Подробности пунктов меню

Полов.наж.спус:

Фиксация баланса белого, когда кнопка затвора нажата наполовину, даже в режиме автоматического баланса белого. Баланс белого также фиксируется во время непрерывной съемки.

Съемка непрер.:

Фиксация баланса белого на установке для первого снимка во время непрерывной съемки даже в режиме автоматического баланса белого.

Выкл:

Работа с обычным автоматическим балансом белого.

О [Удерж. блок. AWB] и [Перекл. блок. AWB]

Кроме того, баланс белого в режиме автоматического баланса белого можно зафиксировать путем назначения [Удерж. блок. AWB] или [Перекл. блок. AWB] пользовательской клавише. Если назначенную клавишу нажать во время съемки, баланс белого будет зафиксирован.

Функция [Удерж. блок. AWB] фиксирует баланс белого путем прекращения автоматической регулировки баланса белого при нажатой кнопке.

Функция [Перекл. блок. AWB] фиксирует баланс белого путем прекращения автоматической регулировки баланса белого после однократного нажатия кнопки. При повторном нажатии кнопки фиксация AWB отменяется.

- Если вы хотите заблокировать баланс белого во время записи видео в режиме автоматического баланса белого, также назначьте [Удерж. блок. AWB] или [Перекл. блок. AWB] пользовательской клавише.

Совет

- При съемке со вспышкой с зафиксированным автоматическим балансом белого получаемые цветовые тона могут быть неестественным, поскольку баланс белого был зафиксирован перед вспышкой. В этом случае установите [Блок.спускаAWB] в [Выкл] или [Съемка непрер.] и не используете функцию [Удерж. блок. AWB] или [Перекл. блок. AWB] во время съемки. Кроме того, можно установить [ Баланс белого] в [Вспышка].



См. также

- [Баланс белого \(фото/видео\)](#)
- [Назначение часто используемых функций кнопкам \(Наст.Польз.клав.\)](#)

Цифровой фотоаппарат со сменным объективом
ILCE-7SM3 α7SIII

Бесшоковый WB



Установка скорости, с которой переключается баланс белого во время видеозаписи, например при изменении настройки для [ Баланс белого] или [ Уст.приор.в AWB].

1 MENU →  (Экспозиция/Цвет) → [Баланс белого] → [Бесшоковый WB] → нужная установка.

Подробности пунктов меню

Выкл:

Во время видеозаписи баланс белого будет переключаться сразу же при изменении установки баланса белого.

1 (Быстрый)/2/3 (Медленный):

Вы можете выбрать скорость, с которой будет переключаться баланс белого во время видеосъемки, для того, чтобы сделать изменение баланса белого на видео более плавным.

Настройки скорости в порядке от самой быстрой до самой медленной следующие: [1 (Быстрый)], [2] и [3 (Медленный)].

Примечание

- Данная функция не влияет на скорость, с которой изменяется баланс белого, при установке [ Баланс белого] в [Авто].
- Даже в случае выбора настройки, отличной от [Выкл], следующие параметры будут немедленно применены к видеозаписи независимо от настройки скорости.
 - Тонкие регулировки цветовых тонов
 - Изменение цветовой температуры с помощью [Цв.тмп./Ф-тр.]

См. также

- [Баланс белого \(фото/видео\)](#)

Цифровой фотоаппарат со сменным объективом
ILCE-7SM3 α7SIII

Творческий Вид (фото/видео)



“Виды” представляют собой предустановки для создания изображений, предварительно установленные в камере. С помощью этой функции вы можете выбрать обработку изображения, выбрав “Виды”. Кроме того, вы можете точно настраивать контрастность, блики, тени, обесцвечивание, насыщенность, резкость, диапазон резкости и четкость для каждого “Вида”.

- 1 MENU → [] (Экспозиция/Цвет) → [Цвет/Тон] → [] Творческий Вид].
- 2 Выберите нужный “Вид” или [Пользовательский Вид] с помощью верхней/нижней стороны колесика управления.
- 3 Для регулировки [] (Контрастность), [] (Выделение), [] (Тени), [] (Исчезание), [] (Насыщенность), [] (Резкость), [] (Диапазон “Резкость”) и [] (Четкость) переместитесь вправо с помощью правой стороны колесика управления. Выберите нужный пункт с помощью правой/левой сторон, а затем выберите значение с помощью верхней/нижней сторон.

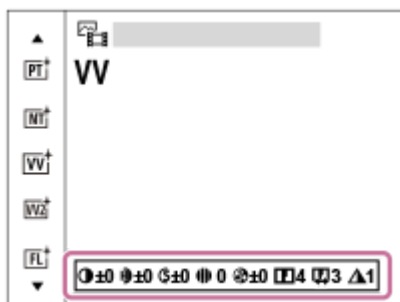

- 4 Если выбрано [Пользовательский Вид], переместитесь вправо с помощью правой стороны колесика управления, а затем выберите нужный “Вид”.

- С помощью [Пользовательский Вид] можно вызывать такие же предустановки “Вида” с немного отличающимися настройками.

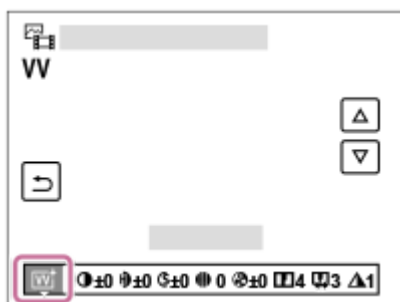

Подробности пунктов меню

[ST] ST:

Стандартная обработка для широкого диапазона объектов и сцен.

PT:

Для захвата цвета кожи с мягким тоном, идеально подходит для съемки портретов.

NT:

Понижение насыщенности и резкости для съемки изображений с приглушенными тонами. Также подходит для получения изображений, в которые будут вноситься изменения с помощью компьютера.

VV:

Повышение насыщенности и контрастности для съемки изумительных изображений красочных сцен, а также таких объектов, как цветы, весенняя зелень, синее небо или океанские пейзажи.

VV2:

Создание изображения с яркими и сочными цветами с высокой четкостью.

FL:

Создание изображения с эмоциональной обработкой путем применения резкого контраста к спокойному колориту, а также к выразительному небу и цветам зелени.

IN:

Создание изображения с матовыми текстурами путем подавления контраста и насыщенности.

SH:

Создание изображения с ярким, прозрачным, мягким и живым настроением.

BW:

Для съемки черно-белых монохромных изображений.

SE:

Для съемки монохромных изображений с оттенком сепии.

Регистрация предпочтительных настроек (Пользовательский Вид):

Выберите шесть пользовательских видов (окошки с номерами слева) для регистрации предпочтительных настроек. Затем выберите нужные установки с помощью правой кнопки.

Вы можете вызывать такие же предустановки “Вида” с немного отличающимися настройками.

Для более детальной регулировки

Исходя из каждого “Вида”, такие элементы, как контрастность, можно отрегулировать по своему усмотрению. Вы можете отрегулировать не только предустановленные “Виды”, но и каждый [Пользовательский Вид], функцию, которая позволяет зарегистрировать ваши предпочтительные настройки.

Выберите элемент для установки, нажимая правую/левую стороны колесика управления, а затем установите значение с помощью верхней/нижней сторон колесика управления.

Если значение установки изменяется со значения по умолчанию, рядом со значком “Вид”, отображаемым на экране съемки, добавляется  (звездочка).

Контрастность:

Чем выше выбранное значение, тем сильнее подчеркивается разница между светом и тенью, и тем больше эффект на снимке. (от -9 до +9)

Выделение:

Регулировка яркости светлых участков. Если выбрано большее значение, изображение становится ярче. (от -9 до +9)

Тени:

Регулировка затемнения темных областей. Если выбрано большее значение, изображение становится ярче. (от -9 до +9)

Исчезание:

Регулировка степени обесцвечивания. Большее значение усиливает эффект. (от 0 до 9)

Насыщенность:

Чем выше выбранное значение, тем более насыщенным является цвет. При выборе более низких значений цвет изображения будет ограничен и приглушен. (от -9 до +9)

Резкость:

Регулировка резкости. Чем выше выбранное значение, тем сильнее подчеркиваются контуры, а чем ниже выбранное значение, тем сильнее смягчаются контуры. (от 0 до 9)

Диапазон “Резкость”:

Отрегулируйте диапазон, в котором применяется эффект резкости. Большее значение обеспечивает применение эффекта резкости для получения более точных контуров. (от 1 до 5)

Четкость:

Регулировка степени четкости. Большее значение усиливает эффект. (от 0 до 9)



Для сброса скорректированных значений для каждого “Вида”

Для каждого “Вида” могут быть совместно переустановлены скорректированные значения, например контрастность, которую вы изменили по своему усмотрению. Нажмите кнопку  (удалить) на экране регулировки для “Вида”, который нужно сбросить. Все скорректированные значения, которые были изменены, будут возвращены к значениям по умолчанию.

Совет

- Для [Резкость], [Диапазон "Резкость"] и [Четкость] сделайте пробный снимок и либо увеличьте и воспроизведите его на мониторе камеры, либо выведите на устройство воспроизведения для проверки эффекта. Затем, в случае необходимости, измените настройку.

Примечание

- [ Творческий Вид] фиксируется в [ST] в следующих случаях:
 - [Интеллект.Авто]
 - [ Профиль изобр.] установлен в положение, отличное от [Выкл].
- Если данная функция установлена в [BW] или [SE], регулировка [Насыщенность] невозможна.
- В режиме видео [Диапазон "Резкость"] отрегулировать невозможно.

Цифровой фотоаппарат со сменным объективом
ILCE-7SM3 α7SIII

Профиль изобр. (фото/видео)



Позволяет изменять установки для цвета, градации и т.п.

Несмотря на то, что функция [Профиль изобр.] может использоваться для фотоснимков и видеозаписей, данная функция предназначена для видеозаписей.

Настройка профиля изображения

Вы можете настраивать качество снимка путем настройки пунктов профиля изображения, например [Gamma] и [Деталь]. При установке данных параметров, подключите камеру к телевизору или монитору и отрегулируйте их, наблюдая изображение на экране.

- 1 MENU → (Экспозиция/Цвет) → [Цвет/Тон] → [Профиль изобр.] → профиль, который нужно изменить.
- 2 Переместите в индексный экран пункта, нажав правую сторону колесика управления.
- 3 Выберите пункт для изменения с помощью верхней/нижней стороны колесика управления.
- 4 Выберите нужное значение с помощью верхней/нижней стороны колесика управления и нажмите в центре.

Использование предустановки профиля изображения

Установки по умолчанию [PP1] через [PP11] для видеозаписей установлены заранее в камере на основании различных условий съемки.

MENU → (Экспозиция/Цвет) → [Цвет/Тон] → [Профиль изобр.] → нужная настройка.

PP1:

Пример установки с помощью гаммы [Movie].

PP2:

Пример установки с помощью гаммы [Still].

PP3:

Пример установки естественного цветового тона с помощью гаммы [ITU709].

PP4:

Пример установки цветового тона в точном соответствии со стандартом ITU709.

PP5:

Пример установки с помощью гаммы [Cine1].

PP6:

Пример установки с помощью гаммы [Cine2].

PP7:

Пример установки с помощью гаммы [S-Log2].

PP8:

Пример установки с помощью гаммы [S-Log3] и [S-Gamut3.Cine] в [Цветовой режим].

PP9:

Пример установки с помощью гаммы [S-Log3] и [S-Gamut3] в [Цветовой режим].

PP10:

Пример установки для видеозаписи HDR с помощью гаммы [HLG2].

PP11:

Пример установки с помощью гаммы [S-Cinetone].

Видеозапись HDR

Камера позволяет записывать видео HDR при выборе в профиле изображения гаммы от [HLG], [HLG1] в [HLG3]. Предустановка профиля изображения [PP10] предоставляет пример установки для записи HDR. Видеозаписи, записанные с помощью [PP10], можно просматривать с более широким диапазоном яркости, чем обычно, при воспроизведении на телевизоре, поддерживающем Hybrid Log-Gamma (HLG). Таким образом, даже сцены с широким диапазоном яркости могут быть записаны и точно отображены и не выглядят недоэкспонированными или переэкспонированными. HLG используется при создании телевизионных программ HDR, как определено международным стандартом в Рекомендации ITU-R BT.2100.

Пункты профиля изображения

Уровень черного

Установка уровня черного. (от -15 до +15)

Gamma

Установка кривой гамма-распределения.

Movie: Стандартная кривая гамма-распределения для видеозаписей

Still: Стандартная кривая гамма-распределения для фотоснимков

S-Cinetone: Кривая гамма-распределения, предназначенная для достижения кинематографических градаций и цветовой выразительности. Данная настройка позволяет выполнять съемку с более мягким воспроизведением цветов, идеальным для портретной съемки.

Cine1: Смягчение контрастности темных участков и выделение градации ярких участков для получения видеозаписи с мягким цветом. (эквивалент HG4609G33)

Cine2: Подобное [Cine1], но оптимизированное для редактирования с видеосигналом до 100%. (эквивалент HG4600G30)

Cine3: Усиление контрастности света и тени более чем для [Cine1] и усиление градации черного.

Cine4: Усиление контрастности темных участков более чем для [Cine3].

ITU709: Кривая гамма-распределения, которая соответствует ITU709.

ITU709(800%): Кривая гамма-распределения для подтверждения сцен при условии съемки с помощью [S-Log2] или [S-Log3].

S-Log2: Кривая гамма-распределения для [S-Log2]. Данная установка основана на допущении, что изображение будет обрабатываться после съемки.

S-Log3: Кривая гамма-распределения для [S-Log3] с более подобными характеристиками для съемки. Данная установка основана на допущении, что изображение будет обрабатываться после съемки.

HLG: Кривая гамма-распределения для записи HDR. Эквивалентно стандарту HDR Hybrid Log-Gamma, ITU-R BT.2100.

HLG1: Кривая гамма-распределения для записи HDR. Акцент на подавлении шума. Однако съемка будет ограничена более узким динамическим диапазоном, чем при [HLG2] или [HLG3].

HLG2: Кривая гамма-распределения для записи HDR. Обеспечивает баланс между динамическим диапазоном и шумоподавлением.

HLG3: Кривая гамма-распределения для записи HDR. Более широкий динамический диапазон, чем [HLG2]. Однако шум может увеличиться.

- Для [HLG1], [HLG2] и [HLG3] применяется кривая гамма-распределения с теми же характеристиками, а отличия заключаются в разных балансах между динамическим диапазоном и подавлением шума. Для каждого профиля предусмотрен свой максимальный уровень выхода видеосигнала: [HLG1]: приближ. 87%, [HLG2]: приближ. 95%, [HLG3]: приближ. 100%.

Черная Gamma

Корректировка гаммы в областях с низкой интенсивностью.

[Черная Gamma] фиксируется в "0" и не допускает регулировки, если [Gamma] установлено в [HLG], [HLG1], [HLG2] или [HLG3].

Цветовой фон: Выбор диапазона коррекции. (Широкий / Средний / Узкий)

Уровень: Установка уровня коррекции. (от -7 (максимальное сжатие черного) до +7 (максимальное растяжение черного))

Изгиб

Установка точки перегиба и крутизны сжатия видеосигнала для предотвращения превышения экспозиции путем ограничения сигналов в областях с высокой интенсивностью объекта относительно динамического диапазона камеры.

[Изгиб] недоступно, если [Режим] установлено в [Авто], когда [Gamma] установлено в [Still], [Cine1], [Cine2], [Cine3], [Cine4], [ITU709(800%)], [S-Log2], [S-Log3], [HLG], [HLG1], [HLG2] или [HLG3]. Чтобы включить [Изгиб], установите [Режим] в [Ручной].

Режим: Выбор установок автоматически/вручную.

- Авто: Точка перегиба и крутизна устанавливаются автоматически.
- Ручной: Точка перегиба и крутизна устанавливаются вручную.

Автонастройка: Установки при выборе [Авто] для [Режим].

- Точка максимума: Установка максимальной точки перегиба. (от 90% до 100%)
- Чувствительность: Установка чувствительности. (Высокий / Средний / Низкий)

Ручная настройка: Установки при выборе [Ручной] для [Режим].

- Точка: Установка точки перегиба. (от 75% до 105%)
- Уклон: Установка крутизны перегиба. (от -5 (пологий) до +5 (крутой))

Цветовой режим

Установка типа и уровня цветов.

В [Цветовой режим] доступно только [BT.2020] и [709], когда [Gamma] установлено в [HLG], [HLG1], [HLG2] или [HLG3].

Movie: Подходящие цвета, если [Gamma] установлена в [Movie].

Still: Подходящие цвета, если [Gamma] установлена в [Still].

S-Cinetone: Подходящие цвета, если [Gamma] установлена в [S-Cinetone].

Cinema: Подходящие цвета, если [Gamma] установлена в [Cine1] или [Cine2].

Pro: Подходящие цветовые тона для стандартного качества изображения профессиональных камер Sony (в комбинации с гаммой ITU709)

Матрица ITU709: Цвета, соответствующие стандарту ITU709 (в комбинации с гаммой ITU709)

Черно-белый: Установка насыщенности до нуля для съемки черно-белого изображения.

S-Gamut: Устанавливается исходя из того, что изображения будут обрабатываться после съемки. Используется, когда [Gamma] установлена в [S-Log2].

S-Gamut3.Cine: Установка основана на допущении, что изображения будут обрабатываться после съемки.

Используется, когда [Gamma] установлена в [S-Log3]. Данная установка позволяет выполнять съемку в цветовом пространстве, которое может быть легко преобразовано в цифровое кино.

S-Gamut3: Установка основана на допущении, что изображения будут обрабатываться после съемки.

Используется, когда [Gamma] установлена в [S-Log3]. Данная установка позволяет выполнять съемку в широком цветовом пространстве.

BT.2020: Стандартный цветовой тон, когда [Gamma] установлено в [HLG], [HLG1], [HLG2] или [HLG3].

709: Цветовой тон, когда [Gamma] установлено в [HLG], [HLG1], [HLG2] или [HLG3] и запись видео выполняется с цветом HDTV (BT.709).

Насыщенность

Установка насыщенности цвета. (от -32 до +32)

Фаза цвета

Установка фазы сигнала цветности. (от -7 до +7)

Глубина цвета

Установка глубины цвета для каждой фазы сигнала цветности. Данная функция более эффективна для хроматических цветов и менее эффективна для ахроматических цветов. Цвет выглядит глубже по мере увеличения значения установки в положительную сторону и светлее по мере уменьшения значения в отрицательную сторону. Данная функция эффективна, даже если [Цветовой режим] установлен в [Черно-белый].

[R] от -7 (светло-красный) до +7 (темно-красный)

[G] от -7 (светло-зеленый) до +7 (темно-зеленый)

[B] от -7 (светло-синий) до +7 (темно-синий)

[C] от -7 (светло-бирюзовый) до +7 (темно-бирюзовый)

[M] от -7 (светло-пурпурный) до +7 (темно-пурпурный)

[Y] от -7 (светло-желтый) до +7 (темно-желтый)

Деталь

Установка пунктов для [Деталь].

Уровень: Установка уровня [Деталь]. (от -7 до +7)

Настр.: Следующие параметры могут быть выбраны вручную.

- Режим: Выбор установки автоматически/вручную. (Авто (автоматическая оптимизация) / Ручной (Детали устанавливаются вручную.))
- Баланс V/H: Установка вертикального (V) и горизонтального (H) баланса DETAIL. (от -2 (к вертикальной стороне (V)) до +2 (к горизонтальной стороне (H)))
- Баланс B/W: Выбор баланса ниже DETAIL (B) и выше DETAIL (W). (От Тип1 (в сторону ниже DETAIL (B)) до Тип5 (в сторону выше DETAIL (W)))
- Предел: Установка предельного уровня [Деталь]. (От 0 (Нижний предельный уровень: вероятно ограничение) до 7 (Верхний предельный уровень: маловероятно ограничение))
- Crispning: Установка уровня коррекции резкости. (От 0 (неглубокий уровень коррекции резкости) до 7 (глубокий уровень коррекции резкости))
- Светлая деталь: Установка уровня [Деталь] в областях с высокой интенсивностью. (от 0 до 4)

Для копирования установок в другой номер профиля изображения

Вы можете скопировать установки профиля изображения в другой номер профиля изображения.

MENU →  (Экспозиция/Цвет) → [Цвет/Тон] → [ Профиль изобр.] → [Копировать].

Для сброса профиля изображения к установке по умолчанию

Вы можете выполнить сброс профиля изображения к установке по умолчанию. Сбросить сразу все установки профиля изображения невозможно.

MENU →  (Экспозиция/Цвет) → [Цвет/Тон] → [ Профиль изобр.] → [Сброс].

Примечание

- Если вы хотите выбрать различные настройки для видеозаписей и фотоснимков, установите флажок в [Профиль изображ.] в [Разл.настр. сн./вид.].
- При обработке изображений RAW с установками съемки, следующие установки не отображаются:
 - Уровень черного
 - Черная Gamma
 - Изгиб
 - Глубина цвета
- При изменении [Gamma], доступный диапазон значений ISO изменяется.
- В зависимости от гамма-установок может быть больше шума на темных участках. Это можно исправить путем установки коррекции объектива в [Выкл].

- При использовании гаммы S-Log2 или S-Log3 шум становится более заметным, чем при использовании других гамм. Если шум даже после обработки изображений остается все еще значительным, качество изображения можно улучшить путем съемки с более яркой установкой. Однако при съемке с более яркой установкой динамический диапазон становится соответственно уже. Рекомендуется предварительно проверять изображение путем тестовой съемки с использованием S-Log2 или S-Log3.
- Установка [ITU709(800%)], [S-Log2] или [S-Log3] может привести к ошибке в пользовательской настройке баланса белого. В этом случае сначала выполните пользовательскую настройку с гаммой, отличной от [ITU709(800%)], [S-Log2] или [S-Log3], а затем снова выберите гамму [ITU709(800%)], [S-Log2] или [S-Log3].
- Если установить [Уклон] в +5 в [Ручная настройка] в разделе [Изгиб], [Изгиб] будет отключен.
- S-Gamut, S-Gamut3.Cine и S-Gamut3 являются цветовыми пространствами исключительно для Sony. Однако установка камеры S-Gamut не поддерживает полное цветовое пространство S-Gamut; данная установка предназначена для достижения цветопередачи, эквивалентной S-Gamut.

См. также



- [Поддер.дис.Gamma](#)
- [Разл.настр. сн./вид.](#)

Цифровой фотоаппарат со сменным объективом
ILCE-7SM3 α7SIII

Режим протяжки



Выберите соответствующий режим для объекта, например, покадровая съемка, непрерывная съемка или съемка в режиме брекетинга.

- 1 Выберите  (Режим протяжки) на колесике управления → **нужная установка.**
 - Вы также можете установить режим протяжки путем выбора MENU →  (Съемка) → [Реж. протяжки] → [Режим протяжки].
- 2 Выберите нужный режим с помощью правой/левой стороны колесика управления.

Подробности пунктов меню

Покадр. съемка:

Обычный режим съемки.

Непрер. съемка

Непрерывная фотосъемка при нажатии и удерживании кнопки затвора.

A/спуск (Один):

Съемка снимка с помощью автоспуска через заданное число секунд после нажатия кнопки затвора.

A/спуск (непр.):

Съемка заданного количества снимков с помощью автоспуска через заданное число секунд после нажатия кнопки затвора.

BRKC Непрер. брекет.:

Съемка при удержании кнопки затвора с различными степенями экспозиции для каждого снимка.

BRKS Покадр. брекет.:

Съемка указанного количества снимков друг за другом с различными степенями экспозиции для каждого снимка.

BRKWB Брекетинг WB:

Съемка в общей сложности трех снимков с различными цветовыми тонами в соответствии с выбранными установками баланса белого, цветовой температуры и цветного фильтра.

BRKDRO Брекетинг DRO:

Съемка в общей сложности трех снимков с различной степенью Оптимизатора Д-диапазона.

См. также

- [Непрер. съемка](#)
- [A/спуск \(Один\)](#)
- [A/спуск \(непр.\)](#)
- [Непрер. брекет.](#)
- [Покадр. брекет.](#)
- [Брекетинг WB](#)
- [Брекетинг DRO](#)

Цифровой фотоаппарат со сменным объективом
ILCE-7SM3 α7SIII

Непрер. съемка



Непрерывная фотосъемка при нажатии и удерживании кнопки затвора.

- 1 Выберите / (Режим протяжки) колесика управления → [Непрер. съемка].
 - Вы также можете установить непрерывную съемку путем выбора MENU → (Съемка) → [Реж. протяжки] → [Режим протяжки].
- 2 Выберите нужный режим с помощью правой/левой стороны колесика управления.

Подробности пунктов меню

Непр.съемка: Hi+ :

Непрерывная фотосъемка с максимальной скоростью при нажатии и удерживании кнопки затвора.

Непрерывная съемка: Hi / Непрерывная съемка: Mid / Непрерывная съемка: Lo:

Объекты легче отслеживать благодаря тому, что во время съемки объект отображается в режиме реального времени на мониторе или в видоискателе.

Количество фотоснимков, записываемых при непрерывной съемке

В следующей таблице указано приблизительное количество доступных для записи фотоснимков при установке [Режим протяжки] в [Непр.съемка: Hi+]. Это количество может отличаться в зависимости от условий съемки и карты памяти.

Размер изображения: [L:12M]

Формат файла	Количество изображений в случае выбора JPEG	Количество изображений в случае выбора HEIF
JPEG/HEIF (Высокое)	Приблиз. 1000 изображений или больше	Приблиз. 1000 изображений или больше
RAW (Сжатый RAW)	Приблиз. 1000 изображений или больше	Приблиз. 1000 изображений или больше
RAW и JPEG/RAW и HEIF (Сжатый RAW)*	Приблиз. 1000 изображений или больше	Приблиз. 1000 изображений или больше
RAW (Несжатый RAW)	Приблиз. 1000 изображений или больше	Приблиз. 1000 изображений или больше
RAW и JPEG/RAW и HEIF (Несжатый RAW)*	Приблиз. 1000 изображений или больше	Приблиз. 1000 изображений или больше

* Если [Качество JPEG]/[Качество HEIF] установлен в [Высокое].

- Для непрерывной регулировки фокусировки и экспозиции во время непрерывной съемки, установите следующим образом:
 - [ Режим фокусир.]: [Непрерывн. AF]
 - [AEL с выдержкой]: [Выкл] или [Авто]

Примечание

- При значении F больше, чем F11 в режиме [Непр.съемка: Hi+], [Непрерывная съемка: Hi] или [Непрерывная съемка: Mid], фокус фиксируется в установленном при первом снимке значении.
- Объект не отображается в режиме реального времени на мониторе или видискателе во время съемки в режиме [Непр.съемка: Hi+].
- Скорость непрерывной съемки снижается при съемке со вспышкой.

См. также



- [Отоб.остав.съем. \(фото\)](#)
- [Выбор способа фокусировки \(Режим фокусир.\)](#)
- [AEL с выдержкой](#)

Цифровой фотоаппарат со сменным объективом
ILCE-7SM3 α7SIII

A/спуск (Один)



Съемка снимка с помощью автоспуска через заданное число секунд после нажатия кнопки затвора. Используйте 5-секундный/10-секундный автоспуск, если хотите присутствовать на снимке, и используйте 2-секундный автоспуск для уменьшения дрожания камеры, вызванного нажатием кнопки затвора.

- 1 **Нажмите  /  (Режим протяжки) колесика управления → [A/спуск (Один)].**
 - Вы также можете установить режим протяжки путем выбора MENU →  (Съемка) → [Реж. протяжки] → [Режим протяжки].
- 2 **Выберите нужный режим с помощью правой/левой стороны колесика управления.**
- 3 **Отрегулируйте фокусировку и выполните съемку.**

Начнет мигать лампочка автоспуска, прозвучит звуковой сигнал, и через заданное число секунд будет сделан снимок.

Подробности пунктов меню







Режим определяет число секунд, через которое будет сделан снимок после нажатия кнопки затвора.

 10 Автоспуск (Один): 10 секунд

 5 Автоспуск (Один): 5 секунд

 2 Автоспуск (Один): 2 секунд

Совет

- Нажмите кнопку затвора еще раз или нажмите  /  (Режим протяжки) на колесике управления для остановки отсчета автоспуска.
- Нажмите  /  (Режим протяжки) на колесике управления и выберите  (Покадр. съемка) для отмены автоспуска.
- Установите [Звуковые сигн.] в [Выкл] для отключения звукового сигнала во время отсчета таймера автоспуска.
- Для использования автоспуска в режиме брекетинга выберите режим брекетинга под режимом протяжки, а затем выберите MENU →  (Съемка) → [Реж. протяжки] → [Установки брекет.] → [A/спуск во вр.брек.].

См. также



- [Звуковые сигн.](#)

Цифровой фотоаппарат со сменным объективом
ILCE-7SM3 α7SIII

A/спуск (непр.)



Съемка заданного количества снимков с помощью автоспуска через заданное число секунд после нажатия кнопки затвора. Вы можете выбрать наилучший из нескольких снимков.

- 1 Нажмите  /  (Режим протяжки) колесика управления → [A/спуск (непр.)].
 - Вы также можете установить режим протяжки путем выбора MENU →  (Съемка) → [Реж. протяжки] → [Режим протяжки].
- 2 Выберите нужный режим с помощью правой/левой стороны колесика управления.
- 3 Отрегулируйте фокусировку и выполните съемку.

Начнет мигать лампочка автоспуска, прозвучит звуковой сигнал, и через заданное число секунд будут сделаны снимки. Будет непрерывно сделано заданное число снимков.

Подробности пунктов меню

Например, в случае выбора [Автоспуск(непр.): 10с/3 изобр.] будет сделано три снимка через 10 секунд после нажатия кнопки затвора.

 **Автоспуск(непр.): 10с/3 изобр.**

 **Автоспуск(непр.): 10с/5 изобр.**





 **Автоспуск(непр.): 5с/3 изобр.**

 **Автоспуск(непр.): 5с/5 изобр.**

 **Автоспуск(непр.): 2с/3 изобр.**

 **Автоспуск(непр.): 2с/5 изобр.**

Совет



- Нажмите кнопку затвора еще раз или нажмите  /  (Режим протяжки) на колесике управления для остановки отсчета автоспуска.
- Нажмите  /  (Режим протяжки) на колесике управления и выберите  (Покадр. съемка) для отмены автоспуска.

Цифровой фотоаппарат со сменным объективом
ILCE-7SM3 α7SIII

Непрер. брекет.



Съемка составных снимков с автоматическим сдвигом экспозиции от базовой точки в сторону затемнения, а затем в сторону осветления. После записи можно выбрать снимок, соответствующий вашему замыслу.

- 1 Нажмите  /  (Режим протяжки) колесика управления → [Непрер. брекет.].**
 - Вы также можете установить режим протяжки путем выбора MENU →  (Съемка) → [Реж. протяжки] → [Режим протяжки].
- 2 Выберите нужный режим с помощью правой/левой стороны колесика управления.**
- 3 Отрегулируйте фокусировку и выполните съемку.**
 - Базовая экспозиция устанавливается на первом снимке.
 - Продолжайте удерживать в нажатом положении кнопку затвора до тех пор, пока съемка в режиме брекетинга не будет завершена.

Подробности пунктов меню

Например, в случае выбора [Непрер. брекет.: 0,3EV 3 изобр.] камера непрерывно сделает в общей сложности три снимка со смещением величины экспозиции на плюс или минус 0,3 EV.

Совет

- Последний снимок показывается при автоматическом просмотре.

Примечание

- Если [ISO AUTO] выбрано в режиме [Ручной экспозиция], экспозиция изменяется посредством регулировки значения ISO. Если выбрана установка, отличная от [ISO AUTO], экспозиция изменяется посредством регулировки выдержки.
- Когда экспозиция корректируется, она смещается в соответствии с величиной коррекции.
- Съемка в режиме брекетинга недоступна в следующих режимах съемки:
 - [Интеллект.Авто]
- При использовании вспышки изделие выполняет съемку в режиме брекетинга со вспышкой и изменяет мощность света вспышки, даже если выбрано [Непрер. брекет.]. Нажимайте кнопку затвора для каждого снимка.

См. также



- [Установки брекет.](#)
- [Индикатор во время серийной съемки](#)

Цифровой фотоаппарат со сменным объективом
ILCE-7SM3 α7SIII

Покадр. брекет.



Съемка составных снимков с автоматическим сдвигом экспозиции от базовой точки в сторону затемнения, а затем в сторону осветления. После записи можно выбрать снимок, соответствующий вашему замыслу. Поскольку при каждом нажатии кнопки затвора получается один снимок, можно отрегулировать фокусировку или композицию для каждого снимка.

- 1 Выберите  (Режим протяжки) колесика управления → [Покадр. брекет.].**
 - Вы также можете установить режим протяжки путем выбора MENU →  (Съемка) → [Реж. протяжки] → [Режим протяжки].
- 2 Выберите нужный режим с помощью правой/левой стороны колесика управления.**
- 3 Отрегулируйте фокусировку и выполните съемку.**
 - Нажимайте кнопку затвора для каждого снимка.

Подробности пунктов меню

Например, при выборе [Покадр. брекет.: 0,3EV 3 изобр.] будут одновременно получены три снимка со значением экспозиции, смещенным вверх и вниз с интервалом 0,3 EV.

Примечание

- Если [ISO AUTO] выбрано в режиме [Ручной экспозиция], экспозиция изменяется посредством регулировки значения ISO. Если выбрана установка, отличная от [ISO AUTO], экспозиция изменяется посредством регулировки выдержки.
- Когда экспозиция корректируется, она смещается в соответствии с величиной коррекции.
- Съемка в режиме брекетинга недоступна в следующих режимах съемки:
 - [Интеллект.Авто]

См. также

- [Установки брекет.](#)
- [Индикатор во время серийной съемки](#)

Цифровой фотоаппарат со сменным объективом
ILCE-7SM3 α7SIII

Индикатор во время серийной съемки

Видоискатель

Брекетинг окружающего освещения*

3 изображения со сдвигом на шаг 0,3 EV

Коррекция экспозиции $\pm 0,0$ EV



Монитор (Показ. всю инф. или Гистограмма)

Брекетинг окружающего освещения*

3 изображения со сдвигом на шаг 0,3 EV

Коррекция экспозиции $\pm 0,0$ EV



Брекетинг вспышки

3 изображения со сдвигом на шаг 0,7 EV

Коррекция экспозиции вспышки -1,0 EV

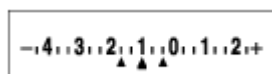

Монитор (Для в/искателя)

Брекетинг окружающего освещения* (верхний индикатор)

3 изображения со сдвигом на шаг 0,3 EV

Коррекция экспозиции $\pm 0,0$ EV

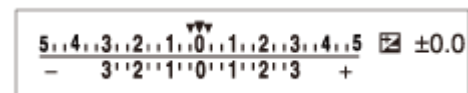

Брекетинг вспышки (нижний индикатор)

3 изображения со сдвигом на шаг 0,7 EV

Коррекция экспозиции вспышки -1,0 EV



* Окружающее освещение: Общий термин для освещения, отличного от вспышки, включая естественное освещение, лампу накаливания и люминесцентное освещение. В то время как вспышка мигает на мгновение, окружающее освещение является постоянным, поэтому такая разновидность освещения называется "окружающее освещение".

Совет

- Во время съемки в режиме брекетинга над/под индикатором брекетинга отображаются указатели, равные числу изображений, которые нужно снять.
- После запуска однократной съемки в режиме брекетинга эти указатели будут поочередно исчезать по мере записи камерой снимков.

Цифровой фотоаппарат со сменным объективом
ILCE-7SM3 α7SIII

Брекетинг WB



Съемка в общей сложности трех снимков с различными цветовыми тонами в соответствии с выбранными установками баланса белого, цветовой температуры и цветного фильтра.

- 1 Выберите (Режим протяжки) колесика управления → [Брекетинг WB].**
 - Вы также можете установить режим протяжки путем выбора MENU → (Съемка) → [Реж. протяжки] → [Режим протяжки].
- 2 Выберите нужный режим с помощью правой/левой стороны колесика управления.**
- 3 Отрегулируйте фокусировку и выполните съемку.**

Подробности пунктов меню

Брекетинг баланса белого: Lo:

Запись серии из трех снимков с небольшими изменениями в балансе белого (в пределах диапазона 10МК⁻¹*).

Брекетинг баланса белого: Hi:

Запись серии из трех снимков с большими изменениями в балансе белого (в пределах диапазона 20МК⁻¹*).

* МК⁻¹ представляет собой единицу измерения, которая обозначает возможности фильтров преобразования цветовой температуры и показывает то же самое значение, что и "майред".

Совет

- Последний снимок показывается при автоматическом просмотре.

См. также



- [Установки брекет.](#)

Цифровой фотоаппарат со сменным объективом
ILCE-7SM3 α7SIII

Брекетинг DRO



Вы можете записать всего три снимка, каждый с различной степенью величины Оптимизатора Д-диапазона.

- 1 Выберите  /  (Режим протяжки) колесика управления → [Брекетинг DRO].**
 - Вы также можете установить режим протяжки путем выбора MENU →  (Съемка) → [Реж. протяжки] → [Режим протяжки].
- 2 Выберите нужный режим с помощью правой/левой стороны колесика управления.**
- 3 Отрегулируйте фокусировку и выполните съемку.**

Подробности пунктов меню

Брекетинг DRO: Lo:

Запись серии из трех снимков с небольшими изменениями величины Оптимизатора Д-диапазона (Lv 1, Lv 2 и Lv 3).

Брекетинг DRO: Hi:

Запись серии из трех снимков с большими изменениями величины Оптимизатора Д-диапазона (Lv 1, Lv 3 и Lv 5).

Совет

- Последний снимок показывается при автоматическом просмотре.

См. также

- [Установки брекет.](#)

Цифровой фотоаппарат со сменным объективом
ILCE-7SM3 α7SIII

Установки брекет.



Вы можете установить автоспуск при съемке в режиме брекетинга, а также порядок съемки для брекетинга экспозиции и брекетинга баланса белого.

1 MENU →  (Съемка) → [Реж. протяжки] → [Установки брекет.] → нужная установка.

Подробности пунктов меню

A/спуск во вр.брек.:

Установка целесообразности использования автоспуска во время серийной съемки. Установка также числа секунд до спуска затвора при использовании автоспуска.

(Выкл./2 сек./5 сек./10 сек.)

Порядок брекет.:

Установка порядка съемки при брекетинге экспозиции и брекетинге баланса белого.

(0→→+/-→0→+)

См. также



- [Непрер. брекет.](#)
- [Покадр. брекет.](#)
- [Брекетинг WB](#)
- [Брекетинг DRO](#)

Цифровой фотоаппарат со сменным объективом
ILCE-7SM3 α7SIII

Фун. интер.съем.



Вы можете автоматически выполнить съемку серии фотоснимков с заранее установленным интервалом съемки и количеством снимков (интервальная съемка). На данной камере недоступно создание видеозаписи из фотоснимков, созданных с помощью интервальной съемки.

- 1 MENU →  (Съемка) → [Реж. протяжки] → [Фун. интер.съем.] → [Интерв. съемка] → [Вкл].
- 2 MENU →  (Съемка) → [Реж. протяжки] → [Фун. интер.съем.] → Выберите пункт для установки, а затем выберите нужную установку.
- 3 Нажмите кнопку затвора.
Съемка начнется по истечении времени, установленного для [Время нач. съемки].
 - После съемки количества снимков, установленного для [Кол-во снимков], камера вернется к экрану ожидания для интервальной съемки.

Подробности пунктов меню

Интерв. съемка:

Установка выполнения интервальной съемки. ([Выкл]/[Вкл])

Время нач. съемки:

Установка времени от нажатия кнопки затвора до начала интервальной съемки. (от 1 секунды до 99 минут 59 секунд)

Интервал съемки:

Устанавливает интервал съемки (время от начала экспозиции для одного снимка до начала экспозиции для следующего снимка). (от 1 секунды до 60 секунд)

Кол-во снимков:

Установка количества снимков для интервальной съемки. (от 1 снимка до 9999 снимка)

Чувст. отслеж. АЕ:

Установка чувствительности отслеживания автоэкспозиции к изменениям яркости во время интервальной съемки. При выборе [Низкий] изменения экспозиции во время интервальной съемки будут более плавными. ([Высокий]/[Средний]/[Низкий])

Тип затв. в интерв.:

Установка типа затвора во время интервальной съемки. ([Механ. затвор]/[Электр. затвор])

Приор. инт. съемки:

Установка приоритета интервала съемки, когда режим экспозиции установлен в [Программное авто] или [Приор. диафрагмы] и выдержка становится больше времени, установленного для [Интервал съемки]. ([Выкл]/[Вкл])

Совет

- При нажатии кнопки затвора во время интервальной съемки интервальная съемка завершится и камера вернется к экрану ожидания для интервальной съемки.
- Для возврата к обычному режиму съемки установите [Интерв. съемка] в [Выкл].

- Если нажать клавишу, которой назначена одна из следующих функций, во время начала съемки, функция будет оставаться активной во время интервальной съемки даже без удерживания кнопки нажатой.
 - [Удержание AEL]
 - [ Удержан. AEL]
 - [Удер. перекл. AF/MF]
 - [Зарег. об. AF удерж.]
 - [Удерж. блок. AWB]
 - от [Мой диск 1 в удерж.] до [Мой диск 3 в удерж.]
- При установке [Отобр. как группу] в [Вкл] фотоснимки, полученные с помощью функции интервальной съемки, будут отображаться в группах.
- Фотоснимки, полученные при интервальной съемке, воспроизводятся непрерывно на камере. Если вы будете создавать видео с использованием фотоснимков, можно предварительно просмотреть результат.

Примечание

- Заданное количество изображений, возможно, не удастся записать в зависимости от оставшегося уровня заряда аккумулятора и объема свободного места на носителе информации. Подайте питание через USB во время съемки и используйте карту памяти достаточной емкости.
- В случае короткого интервала съемки камера может слегка нагреться. В зависимости от температуры окружающей среды, возможно, вы не сможете записать установленное количество изображений, поскольку камера может прекратить запись для защиты оборудования.
- Во время интервальной съемки (включая промежуток времени между нажатием кнопки затвора и началом съемки) вы не сможете управлять специальным экраном установки съемки или экраном MENU. Однако вы можете отрегулировать некоторые установки, например выдержку, с помощью настроенного диска или колесика управления.
- Во время интервальной съемки автоматический просмотр не отображается.
- Интервальная съемка недоступна в следующих ситуациях:
 - Режим съемки установлен в [Интеллект. Авто]

См. также

- [Непр. воспр. инт.](#)
- [Подача питания от сетевой розетки](#)

Цифровой фотоаппарат со сменным объективом
ILCE-7SM3 α7SIII

Формат файла (фотоснимок)



Установка формата файла для фотоснимков.

1 MENU → (Съемка) → [Кач-во изображ.] → [Формат файла] → нужная установка.

Подробности пунктов меню

RAW:

С файлами данного формата цифровая обработка не производится. Выбирайте этот формат для обработки изображений на компьютере в профессиональных целях.

RAW и JPEG/RAW и HEIF:

Одновременно создается изображение RAW и изображение JPEG или HEIF. Это удобно, когда вам нужно иметь два файла изображения, JPEG или HEIF для просмотра и RAW для редактирования.

JPEG/HEIF:

Изображение будет записано в формате JPEG или HEIF.

Об изображениях RAW

- Для того чтобы открыть файл изображения RAW, записанный с помощью данной камеры, необходима программа Imaging Edge Desktop. С помощью Imaging Edge Desktop можно открыть файл изображения RAW, а затем преобразовать его в популярный формат изображения, например JPEG или TIFF, или же повторно отрегулировать баланс белого, насыщенность или контрастность изображения.
- Изображения RAW, записанные данной камерой, имеют разрешение 14 бит на пиксель.
- Вы можете установить, сжимать или не сжимать изображения RAW, с помощью [Тип файла RAW].

Примечание

- Если вы не собираетесь редактировать изображения на компьютере, рекомендуется записывать их в формате JPEG или HEIF.
- Для воспроизведения изображений HEIF необходима среда, поддерживающая формат HEIF.

См. также

- [ПерекJPEG/HEIF](#)
- [Качество JPEG/Качество HEIF](#)
- [Разм.изобр.JPEG/Разм. изобр.HEIF](#)
- [Тип файла RAW](#)
- [Введение в компьютерное программное обеспечение \(Imaging Edge Desktop/Catalyst\)](#)

Цифровой фотоаппарат со сменным объективом
ILCE-7SM3 α7SIII

Тип файла RAW



Выбор типа файла для изображений RAW.

1 MENU →  (Съемка) → [Кач-во изображ.] → [Тип файла RAW] → нужная установка.

Подробности пунктов меню



Сжато:

Запись снимков в сжатом формате RAW. Размер файла изображения будет приблизительно вдвое меньшим, чем при использовании [Несжато].

Несжато:

Запись снимков в несжатом формате RAW. Если выбрано [Несжато] для [Тип файла RAW], размер файла изображения будет больше, чем при записи в сжатом формате RAW.

Примечание

- Если [Несжато] для [Тип файла RAW], значок на экране переключится на  (RAW).  (RAW) также отображается во время воспроизведения снимка в несжатом формате RAW.

См. также

- [Формат файла \(фотоснимок\)](#)

Цифровой фотоаппарат со сменным объективом
ILCE-7SM3 α7SIII

Переключить JPEG/HEIF



Переключение формата файла (JPEG / HEIF) фотоснимка, который будет записан.

Формат JPEG обладает общей совместимостью. Вы можете просматривать и редактировать файлы JPEG в различных окружениях. Формат HEIF имеет высокую эффективность сжатия. В формате HEIF камера может выполнять запись с высоким качеством изображения и небольшими размерами файлов. В зависимости от компьютера или программного обеспечения, возможно, вы не сможете просматривать или редактировать файлы HEIF. Кроме того, для воспроизведения фотоснимков в формате HEIF необходимо HEIF-совместимая среда. Вы можете наслаждаться высококачественными фотоснимками, подключив камеру к телевизору с помощью HDMI.

1 MENU → (Съемка) → [Кач-во изображ.] → [Переключить JPEG/HEIF] → нужная установка.

Подробности пунктов меню

JPEG:

Выполнение цифровой обработки файла RAW и запись его в формате JPEG. Данная настройка отдает приоритет совместимости.

HEIF(4:2:0):

Выполнение цифровой обработки файла RAW и запись его в формате HEIF (4:2:0). Данная настройка отдает приоритет качеству изображения и эффективности сжатия.

HEIF(4:2:2):

Выполнение цифровой обработки файла RAW и запись его в формате HEIF (4:2:2). Данная настройка отдает приоритет качеству изображения.

Совет

- В зависимости от настройки для [Переключить JPEG/HEIF], пункты, относящиеся к формату файла ([Формат файла] и т.п.), будут переключены на JPEG или HEIF.

Примечание

- Файлы изображений HEIF, записанные с помощью данной камеры, не могут отображаться на других камерах, которые не поддерживают формат файла HEIF. Будьте осторожны, чтобы случайно не удалить файлы изображений HEIF при форматировании карты памяти или удалении файлов.
- При записи в формате HEIF с установкой [Фотоснимки HLG] в [Выкл] цветовое пространство будет записано в sRGB. Если [Фотоснимки HLG] установить в [Вкл], изображение записывается в цветовом пространстве BT.2100 (цветовая гамма BT.2020).

См. также

- [Формат файла \(фотоснимок\)](#)

Цифровой фотоаппарат со сменным объективом
ILCE-7SM3 α7SIII

Качество JPEG/Качество HEIF



Выбор качества изображения во время записи изображений JPEG или HEIF.

1 MENU →  (Съемка) → [Кач-во изображ.] → [Качество JPEG]/[Качество HEIF] → нужная установка.

Подробности пунктов меню

Сверхвысокое/Высокое/Стандартное:

Поскольку степень сжатия увеличивается от [Сверхвысокое] до [Высокое] и до [Стандартное], размер файла уменьшается в таком же порядке. Это позволит записывать больше файлов на одну карту памяти, однако качество изображения при этом снизится.

См. также

- [Формат файла \(фотоснимок\)](#)

Цифровой фотоаппарат со сменным объективом
ILCE-7SM3 α7SIII

Разм.изобр.JPG/Разм. изобр.HEIF



Чем больше размер изображения, тем больше деталей будет воспроизводиться при печати фотоснимков на бумаге большого формата. Чем меньше размер изображения, тем большее количество снимков может быть записано.

1 MENU →  (Съемка) → [Кач-во изображ.] → [Разм.изобр.JPG]/[Разм. изобр.HEIF] → нужная установка.

Подробности пунктов меню

При записи с полнокадровым форматом

Если [Формат] установлено в 3:2

Значения настроек	Количество пикселей (по горизонтали × по вертикали)
L: 12M	4240×2832 пикселей
M: 5.1M	2768×1848 пикселей
S: 3.0M	2128×1416 пикселей

Если [Формат] установлено в 4:3

Значения настроек	Количество пикселей (по горизонтали × по вертикали)
L: 11M	3776×2832 пикселей
M: 4.6M	2464×1848 пикселей
S: 2.7M	1888×1416 пикселей

Если [Формат] установлено в 16:9

Значения настроек	Количество пикселей (по горизонтали × по вертикали)
L: 10M	4240×2384 пикселей
M: 4.3M	2768×1560 пикселей
S: 2.6M	2128×1200 пикселей

Если [Формат] установлено в 1:1

Значения настроек	Количество пикселей (по горизонтали × по вертикали)
L: 8.0M	2832×2832 пикселей
M: 3.4M	1840×1840 пикселей
S: 2.0M	1408×1408 пикселей

При записи с размером, эквивалентным APS-C

Если [Формат] установлено в 3:2

Значения настроек	Количество пикселей (по горизонтали × по вертикали)
L: 5.1M	2768×1848 пикселей
M: 3.0M	2128×1416 пикселей
S: 1.3M	1376×920 пикселей

Если [Формат] установлено в 4:3

Значения настроек	Количество пикселей (по горизонтали × по вертикали)
L: 4.6M	2464×1848 пикселей
M: 2.7M	1888×1416 пикселей
S: 1.1M	1232×920 пикселей

Если [Формат] установлено в 16:9

Значения настроек	Количество пикселей (по горизонтали × по вертикали)
L: 4.3M	2768×1560 пикселей
M: 2.6M	2128×1200 пикселей
S: 1.1M	1376×776 пикселей

Если [Формат] установлено в 1:1

Значения настроек	Количество пикселей (по горизонтали × по вертикали)
L: 3.4M	1840×1840 пикселей
M: 2.0M	1408×1408 пикселей
S: 0.8M	912×912 пикселей

Примечание

- Размер изображения для снимков RAW соответствует "L".

См. также

- [Формат файла \(фотоснимок\)](#)
- [Формат](#)

5-021-327-15(1) Copyright 2020 Sony Corporation

Цифровой фотоаппарат со сменным объективом
ILCE-7SM3 α7SIII

Формат



① MENU →  (Съемка) → [Кач-во изображ.] → [Формат] → нужная установка.

Подробности пунктов меню

3:2:

Тот же формат, что и у фотопленки шириной 35 мм

4:3:

Формат изображения составляет 4:3.

16:9:

Формат изображения составляет 16:9.

1:1:

Формат изображения составляет 1:1.

Цифровой фотоаппарат со сменным объективом
ILCE-7SM3 α7SIII

Фотоснимки HLG



С помощью характеристик гамма-распределения, эквивалентных HLG (Hybrid Log-Gamma: стандарт для изображений HDR), можно получать фотоснимки с широким динамическим диапазоном и широкой цветовой гаммой, совместимой с BT.2020.

[Фотоснимки HLG] можно установить только при съемке в формате HEIF. Установите [ПерекJPEG/HEIF] в [HEIF(4:2:0)] или [HEIF(4:2:2)] и [Формат файла] в [HEIF] заранее.

1 MENU → (Съемка) → [Кач-во изображ.] → [Фотоснимки HLG] → нужная установка.

Подробности пунктов меню

Вкл:

Выполнение фотоснимков HLG.

Выкл:

Выполнение обычных фотоснимков.

Совет

- Вы можете передать более широкий диапазон яркости путем воспроизведения фотоснимков HLG на HLG-совместимом телевизоре или мониторе.
- Вы можете воспроизводить фотоснимки HLG на мониторе камеры почти с таким же качеством, как при отображении на HLG- (BT.2020-) совместимом мониторе, путем следующей установки.
 - [Поддер.дис.Gamma]: [Вкл]
 - [Тип.поддер.Gamma]: [Авто] или [HLG(BT.2020)]

Примечание

- В следующих случаях [Фотоснимки HLG] фиксируется в [Выкл]:
 - [ПерекJPEG/HEIF]установлено в [JPEG].
 - [Формат файла] установлено в [RAW] или [RAW и HEIF]
 - Если во время фотосъемки установлен режим съемки, отличный от P / A / S / M
 - Если чувствительность ISO временно активирована с помощью функции [Рег.польз.настр.съем]
 - Если функция [Брекетинг DRO] в разделе [Режим протяжки] временно активирована с помощью функции [Рег.польз.настр.съем]
- При установке [Фотоснимки HLG] в [Вкл] следующие функции недоступны.
 - [Опт.Д-диап.]
 - [Творческий Вид]
 - [Брекетинг DRO] под [Режим протяжки]
 - [Профиль изобр.]
- При установке [Фотоснимки HLG] в [Вкл] доступный диапазон ISO изменяется.

См. также

- [Формат файла \(фотоснимок\)](#)
- [ПерекJPEG/HEIF](#)

Цифровой фотоаппарат со сменным объективом
ILCE-7SM3 α7SIII

Цвет. простран.



Способ, с помощью которого цвета представлены с помощью сочетания цифр или диапазона воспроизведения цвета, называется “цветовым пространством”. Вы можете изменить цветовое пространство в зависимости от назначения изображения.

1 MENU →  (Съемка) → [Кач-во изображ.] → [Цвет. простран.] → нужная установка.

Подробности пунктов меню

sRGB:

Это стандартное цветовое пространство цифровой камеры. Используйте [sRGB] во время обычной съемки, например, когда нужно напечатать снимки без каких-либо изменений.

AdobeRGB:

Данное цветовое пространство имеет широкий диапазон воспроизведения цвета. Если большая часть объекта имеет яркий зеленый или красный цвет, рекомендуется использовать Adobe RGB. Имя файла записанного изображения начинается с “_.”

Примечание

- Настройка [Цвет. простран.] недействительна при съемке изображений в формате HEIF. Если функция [Фотоснимки HLG] установлена в [Выкл], изображения будут записываться в цветовом пространстве sRGB. Если [Фотоснимки HLG] установить в [Вкл], изображение записывается в цветовом пространстве BT.2100 (цветовая гамма BT.2020).
- [AdobeRGB] предназначено для приложений или принтеров, которые поддерживают управление цветом и опцию цветового пространства DCF2.0. При использовании приложений или принтеров, не поддерживающих Adobe RGB, снимки могут не печататься или не отображаться с правильными цветами.
- При отображении снимков, записанных с помощью [AdobeRGB], на устройствах, не совместимых с Adobe RGB, снимки будут отображаться с низкой насыщенностью.

См. также

- [ПерекJPEG/HEIF](#)
- [Фотоснимки HLG](#)

Цифровой фотоаппарат со сменным объективом
ILCE-7SM3 α7SIII

Формат файла (видео)



Выбор формата файла видео.

1 MENU → (Съемка) → [Кач-во изображ.] → [Формат файла] → нужная установка.

Подробности пунктов меню

 Формат файла	Характеристики
XAVC HS 4K	Запись видео 4K в формате XAVC HS. В формате XAVC HS используется кодек HEVC, обладающий высокой эффективностью сжатия. Камера может записывать видео с более высоким качеством изображения, чем видеозаписи XAVC S, но с таким же объемом данных. Для видеозаписей используется сжатие Long GOP.
XAVC S 4K	Видеозапись с разрешением 4K (3840×2160). Для видеозаписей используется сжатие Long GOP.
XAVC S HD	Запись видео с разрешением HD (1920×1080). Для видеозаписей используется сжатие Long GOP.
XAVC S-I 4K	Запись видео в формате XAVC S-I. В формате XAVC S-I для видеозаписей используется сжатие Intra. Этот формат лучше подходит для редактирования, чем сжатие Long GOP.
XAVC S-I HD	Запись видео в формате XAVC S-I. В формате XAVC S-I для видеозаписей используется сжатие Intra. Этот формат лучше подходит для редактирования, чем сжатие Long GOP.

- Intra/Long GOP представляет собой формат сжатия видеозаписи. Intra сжимает видеозапись покадрово, а Long GOP сжимает несколько кадров. Сжатие Intra обеспечивает лучший отклик и гибкость при редактировании, однако Long GOP имеет более высокую эффективность сжатия.

Примечание

- Для воспроизведения видеозаписей XAVC HS 4K на смартфоне или компьютере необходимо устройство или программное обеспечение с высокой производительностью обработки, которое поддерживает кодек HEVC.
- При записи видео 4K [APS-C 35 Съемка] становится недоступным и фиксируется в положении [Выкл].
- Если прикреплен специальный объектив размера APS-C, края экрана могут выглядеть темными. При записи видео 4K с помощью данной камеры рекомендуется использовать объектив, совместимый с 35-мм полнокадровым форматом.

См. также

- [Используемые карты памяти](#)

5-021-327-15(1) Copyright 2020 Sony Corporation

Парамет. видео (видео)



Устанавливает частоту кадров, битрейт, информацию о цвете и т.п.

1 MENU → (Съемка) → [Кач-во изображ.] → [Парамет. видео] → [Част. кадров зап.] → нужная установка.

2 MENU → (Съемка) → [Кач-во изображ.] → [Парамет. видео] → [Параметры зап.] → нужная установка.

Пример значений настройки

200M **4:2:2** **10bit**
(A) (B) (C)

(A): Битрейт

(B): Цветовая дискретизация

(C): Битовая глубина

- Чем выше битрейт, тем выше качество изображения.
- Цветовая дискретизация (4:2:2, 4:2:0) представляет собой степень записи информации о цвете. Чем более равномерная данная пропорция, тем лучше воспроизводимость цвета и возможно аккуратное удаление цветов даже при создании композиций с использованием зеленого экрана.
- Битовая глубина представляет собой градацию информации о яркости. Если битовая глубина составляет 8 битов, можно получить 256 уровней градации. Если битовая глубина составляет 10 битов, можно получить 1024 уровней градации. Большее значение обеспечивает большую плавность при переходе от темных областей к ярким.
- [4:2:2 10 bit] представляет собой настройку, которая предполагает, что записанное видео будет отредактировано на компьютере. Конфигурация воспроизведения для [4:2:2 10 bit] ограничена.

Подробности пунктов меню

Если [Формат файла] установлена в [XAVC HS 4K]

Част. кадров зап.	Параметры зап.	Размер	Формат сжатия видео
60p/50p	200M 4:2:2 10bit	3840×2160	Long GOP
60p/50p	150M 4:2:0 10bit	3840×2160	Long GOP
60p/50p	100M 4:2:2 10bit	3840×2160	Long GOP
60p/50p	75M 4:2:0 10bit	3840×2160	Long GOP
60p/50p	45M 4:2:0 10bit	3840×2160	Long GOP
24p*	100M 4:2:2 10bit	3840×2160	Long GOP

Част. кадров зап.	Параметры зап.	Размер	Формат сжатия видео
24p*	100M 4:2:0 10bit	3840×2160	Long GOP
24p*	50M 4:2:2 10bit	3840×2160	Long GOP
24p*	50M 4:2:0 10bit	3840×2160	Long GOP
24p*	30M 4:2:0 10bit	3840×2160	Long GOP
120p/100p	280M 4:2:2 10bit	3840×2160	Long GOP
120p/100p	200M 4:2:0 10bit	3840×2160	Long GOP

* Только при установке [Переключ. NTSC/PAL] в NTSC.

Если [Формат файла] установлен в [XAVC S 4K]

Част. кадров зап.	Параметры зап.	Размер	Формат сжатия видео
60p/50p	200M 4:2:2 10bit	3840×2160	Long GOP
60p/50p	150M 4:2:0 8bit	3840×2160	Long GOP
30p/25p	140M 4:2:2 10bit	3840×2160	Long GOP
30p/25p	100M 4:2:0 8bit	3840×2160	Long GOP
30p/25p	60M 4:2:0 8bit	3840×2160	Long GOP
24p*	100M 4:2:2 10bit	3840×2160	Long GOP
24p*	100M 4:2:0 8bit	3840×2160	Long GOP
24p*	60M 4:2:0 8bit	3840×2160	Long GOP
120p/100p	280M 4:2:2 10bit	3840×2160	Long GOP
120p/100p	200M 4:2:0 8bit	3840×2160	Long GOP

* Только при установке [Переключ. NTSC/PAL] в NTSC.

Если [Формат файла] установлен в [XAVC S HD]

Част. кадров зап.	Параметры зап.	Размер	Формат сжатия видео
60p/50p	50M 4:2:2 10bit	1920×1080	Long GOP
60p/50p	50M 4:2:0 8bit	1920×1080	Long GOP
60p/50p	25M 4:2:0 8bit	1920×1080	Long GOP
30p/25p	50M 4:2:2 10bit	1920×1080	Long GOP
30p/25p	50M 4:2:0 8bit	1920×1080	Long GOP
30p/25p	16M 4:2:0 8bit	1920×1080	Long GOP
24p*	50M 4:2:2 10bit	1920×1080	Long GOP
24p*	50M 4:2:0 8bit	1920×1080	Long GOP

Част. кадров зап.	Параметры зап.	Размер	Формат сжатия видео
120p/100p	100M 4:2:0 8bit	1920×1080	Long GOP
120p/100p	60M 4:2:0 8bit	1920×1080	Long GOP

* Только при установке [Переключ. NTSC/PAL] в NTSC.

Если Формат файла установлен в [XAVC S-I 4K]

Част. кадров зап.	Параметры зап.	Размер	Формат сжатия видео
60p/50p	600M 4:2:2 10bit/500M 4:2:2 10bit	3840×2160	Intra
30p/25p	300M 4:2:2 10bit/250M 4:2:2 10bit	3840×2160	Intra
24p*	240M 4:2:2 10bit	3840×2160	Intra

* Только при установке [Переключ. NTSC/PAL] в NTSC.

Если Формат файла установлен в [XAVC S-I HD]

Част. кадров зап.	Параметры зап.	Размер	Формат сжатия видео
60p/50p	222M 4:2:2 10bit/185M 4:2:2 10bit	1920×1080	Intra
30p/25p	111M 4:2:2 10bit/93M 4:2:2 10bit	1920×1080	Intra
24p*	89M 4:2:2 10bit	1920×1080	Intra

* Только при установке [Переключ. NTSC/PAL] в NTSC.

Примечание

- Частоты кадров при записи указаны как ближайшие целочисленные значения. В действительности частоты кадров соответствуют следующим значениям:
24p: 23,98 кадра в секунду, 30p: 29,97 кадра в секунду, 60p: 59,94 кадра в секунду и 120p: 119,88 кадра в секунду.

См. также

- [Формат файла \(видео\)](#)

Цифровой фотоаппарат со сменным объективом
ILCE-7SM3 α7SIII

Замед.&уск.наст.



Вы можете записать момент, который невозможно зафиксировать невооруженным глазом (замедленная запись) или записать продолжительное явление в виде сжатого видео (ускоренная запись). Например, вы можете записать яркую спортивную сцену, момент начала полета птицы, распускающийся цветок и изменяющийся вид облаков или звездное небо. Звук не будет записан.

- 1 Установите диск режимов в положение **S&Q** (Замедл.&уск.воспр.).
- 2 Выберите **MENU** → (Съемка) → [Режим съемки] → [**S&Q** Режим экспозиц.] → и выберите нужную установку замедленной/ускоренной съемки (Программное авто, Приор. диафрагмы, Приор. выдержки или Ручной экспозиция).
- 3 Выберите **MENU** → (Съемка) → [Кач-во изображ.] → [**S&Q** Замед.&уск.наст.] → Выберите пункт для установки, а затем выберите нужную установку.
- 4 Нажмите кнопку **MOVIE** (видео) для начала записи.
 - Нажмите кнопку **MOVIE** еще раз для остановки записи.

Подробности пунктов меню

S&Q Част. кадров зап.:

Выбор частоты кадров видеозаписи.

S&Q Частота кадров:

Выбор частоты кадров съемки.

S&Q Параметры зап.:

Выбор битрейта, цветовой дискретизации и битовой глубины видео.

- Значения, которые можно установить для [**S&Q** Част. кадров зап.] и [**S&Q** Параметры зап.] совпадают со значениями настройки для [Параметр. видео].
- Формат записанного видео будет совпадать с настройкой [Формат файла].

Скорость воспроизведения

Скорость воспроизведения будет отличаться как показано ниже в зависимости от назначенных [**S&Q** Част. кадров зап.] и [**S&Q** Частота кадров].

Если [**Перекл. NTSC/PAL**] установлен в **NTSC**

S&Q Частота кадров	S&Q Част. кадров зап.: 24p	S&Q Част. кадров зап.: 30p	S&Q Част. кадров зап.: 60p	S&Q Част. кадров зап.: 120p
----------------------------------	--	--	--	---

S&Q Частота кадров	S&Q Част. кадров зап.: 24р	S&Q Част. кадров зап.: 30р	S&Q Част. кадров зап.: 60р	S&Q Част. кадров зап.: 120р
240fps	в 10 раз медленнее	в 8 раз медленнее	в 4 раза медленнее	в 2 раза медленнее
120fps	в 5 раз медленнее	в 4 раз медленнее	в 2 раз медленнее	Нормальная скорость воспроизведения
60fps	в 2,5 раз медленнее	в 2 раз медленнее	Нормальная скорость воспроизведения	в 2 раз быстрее
30fps	в 1,25 раз медленнее	Нормальная скорость воспроизведения	в 2 раз быстрее	в 4 раз быстрее
15fps	в 1,6 раз быстрее	в 2 раз быстрее	в 4 раз быстрее	в 8 раз быстрее
8fps	в 3 раз быстрее	в 3,75 раз быстрее	в 7,5 раз быстрее	в 15 раз быстрее
4fps	в 6 раз быстрее	в 7,5 раз быстрее	в 15 раз быстрее	в 30 раз быстрее
2fps	в 12 раз быстрее	в 15 раз быстрее	в 30 раз быстрее	в 60 раз быстрее
1fps	в 24 раз быстрее	в 30 раз быстрее	в 60 раз быстрее	в 120 раз быстрее

Если [Перекл. NTSC/PAL] установлен в PAL

S&Q Частота кадров	S&Q Част. кадров зап.: 25р	S&Q Част. кадров зап.: 50р	S&Q Част. кадров зап.: 100р
200fps	в 8 раз медленнее	в 4 раз медленнее	в 2 раз медленнее
100fps	в 4 раз медленнее	в 2 раз медленнее	Нормальная скорость воспроизведения
50fps	в 2 раз медленнее	Нормальная скорость воспроизведения	в 2 раз быстрее
25fps	Нормальная скорость воспроизведения	в 2 раз быстрее	в 4 раз быстрее
12fps	в 2,08 раз быстрее	в 4,16 раз быстрее	в 8,33 раз быстрее
6fps	в 4,16 раз быстрее	в 8,33 раз быстрее	в 16,66 раз быстрее
3fps	в 8,33 раз быстрее	в 16,66 раз быстрее	в 33,33 раз быстрее
2fps	в 12,5 раз быстрее	в 25 раз быстрее	в 50 раз быстрее
1fps	в 25 раз быстрее	в 50 раз быстрее	в 100 раз быстрее

● [240fps]/[200fps] выбрать невозможно в случае установки [ Формат файла] в следующие значения:

- XAVC HS 4K
- XAVC S 4K
- XAVC S-I 4K

Совет

- Для оценки доступного времени записи см. [“Доступное время видеозаписи”](#).

Примечание

- Во время замедленной/ускоренной записи реальное время съемки отличается от времени, записанного на видео. Доступное время записи, отображаемое в верхней части монитора, показывает оставшееся время записи для видео, а не оставшееся время записи на карту памяти.
- При замедленной записи выдержка становится короче, и вы можете не получить надлежащей экспозиции. Если это произойдет, уменьшите значение диафрагмы или установите более высокое значение чувствительности ISO.
- Во время замедленной/ускоренной записи следующие функции недоступны.
 - [Time Code Run]
 - [Вывод Time Code]

См. также

- [Замедл.&уск.воспр.: Режим экспозиц.](#)
- [Доступное время видеозаписи](#)
- [Используемые карты памяти](#)

Цифровой фотоаппарат со сменным объективом
ILCE-7SM3 α7SIII

Парамет. прокси



Вы можете одновременно записывать вспомогательный видеоролик с низким битрейтом во время записи видео или замедленной записи/ускоренной записи.

Поскольку вспомогательные видеоролики имеют небольшой размер файла, они подходят для передачи на смартфоны или загрузки на веб-сайты.

1 MENU → (Съемка) → [Кач-во изображ.] → [**Px** Парамет. прокси] → Выберите пункт для установки, а затем выберите нужную установку.

Подробности пунктов меню

Px Запись прокси:

Выбирается, выполнять ли одновременно запись вспомогательных видеороликов. ([Вкл] / [Выкл])

Px ФормФ-лПрокси:

Выбор формата записи вспомогательного видеоролика. ([XAVC HS HD] / [XAVC S HD])

Px Пар. зап. прокси:

Выбор битрейта, цветовой дискретизации и битовой глубины вспомогательного видеоролика. ([16M 4:2:0 10bit] / [9M 4:2:0 10bit] / [6M 4:2:0 8bit])

Выбор настроек записи вспомогательного видеоролика

Px ФормФ-лПрокси	Размер записи	Частота кадров записи	Px Пар. зап. прокси	Кодек сжатия
XAVC HS HD	1920×1080	Макс. 60p/Макс. 50p	16 Мбит/сек 4:2:0 10 бит 9 Мбит/сек 4:2:0 10 бит	MPEG-H HEVC/H.265
XAVC S HD	1280×720	Макс. 60p/Макс. 50p	6 Мбит/сек 4:2:0 8 бит	MPEG-4 AVC/H.264

Совет

- Вспомогательные видеоролики не отображаются на экране воспроизведения (экран воспроизведения одиночных изображений или индексный экран изображений). **Px** (прокси) отображается над видеозаписями, для которых был одновременно записан вспомогательный видеоролик.

Примечание

- Воспроизведение вспомогательных видеороликов на данной камере невозможно.
- Запись вспомогательных видеороликов недоступна в следующих случаях.
Запись обычного видео

– [Част. кадров зап.] установлено в [120p]/[100p] или выше

Замедленная запись/ускоренная запись

– [ Част. кадров зап.] установлено в [120p]/[100p] или выше

– [ Частота кадров] установлено в [120fps]/[100fps] или выше

- Удаление/установка защиты видеозаписей, для которых имеются вспомогательные видеоролики, приводит к удалению/установке защиты как оригинальных видеозаписей, так и вспомогательных видеороликов. Удалить/установить защиту только для оригинальных видеозаписей или вспомогательных видеороликов невозможно.
- Редактирование видеозаписей на данной камере невозможно.

См. также

- [Отправка цели \(вспомогательные видеоролики\)](#)
- [Используемые карты памяти](#)

Цифровой фотоаппарат со сменным объективом
ILCE-7SM3 α7SIII

APS-C S35 (Super35mm) Съёмка (фото/видео)



Установка необходимости записи для фотоснимков с размером, эквивалентным APS-C, а для видеозаписей с размером, эквивалентным Super 35mm. Если выбрано [Вкл] или [Авто], на данном изделии можно использовать предназначенный для размера APS-C объектив.

1 MENU → (Съёмка) → [Кач-во изображ.] → APS-C S35 Съёмка → нужная установка.

Подробности пунктов меню

Вкл:

Запись с размером, эквивалентным APS-C, или с размером, эквивалентным Super 35mm.

При выборе [Вкл] угол обзора составляет приблизительно 1,5 величины фокусного расстояния, указанного на объективе.

Авто:

Автоматическая установка диапазона захвата в соответствии с объективом.

Выкл:

Захват снимков полнокадровым датчиком изображения 35 мм во всех случаях.

Примечание

- Если прикреплен APS-C совместимый объектив и APS-C S35 Съёмка установлено в [Выкл], желаемых результатов, возможно, добиться не удастся.
- При записи видео 4K APS-C S35 Съёмка становится недоступным и фиксируется в положении [Выкл].

См. также

- [Угол обзора](#)

Цифровой фотоаппарат со сменным объективом
ILCE-7SM3 α7SIII

Угол обзора

Угол обзора переключается на эквивалент полного кадра или на APS-C/Super 35mm в зависимости от установки для [📷 APS-C/S35 Съемка] и прикрепленного объектива. Угол обзора также отличается для фотосъемки и видеосъемки.

Угол обзора, эквивалентный полному кадру



- (A) При фотосъемке
- (B) При записи видео (отличного от 4K 120p/100p)
- (C) При записи видео (4K 120p/100p)

Камера выполняет съемку с углом обзора, эквивалентным полному кадру, при установке [📷 APS-C/S35 Съемка] в [Вкл].

Угол обзора, эквивалентный размеру APS-C/Super 35mm



- (A) При фотосъемке
- (B) При записи видео (Full-HD)

Камера выполняет съемку с углом обзора, эквивалентным формату APS-C или Super 35mm, при установке [📷 APS-C/S35 Съемка] в [Вкл]. Угол обзора составляет приблизительно 1,5 величины фокусного расстояния, указанного на объективе, как для фотоснимков, так и для видеозаписей. Однако видео 4K нельзя записать при установке [📷 APS-C/S35 Съемка] во [Вкл].

См. также

- [Формат файла \(видео\)](#)
- [Парамет. видео \(видео\)](#)
- [APS-C S35 \(Super35mm\) Съемка \(фото/видео\)](#)

5-021-327-15(1) Copyright 2020 Sony Corporation

Цифровой фотоаппарат со сменным объективом
ILCE-7SM3 α7SIII

Сенсорн. управлен.



Установка необходимости активации сенсорных операций на мониторе.

1 MENU →  (Настройка) → [Сенсорн.управл.] → [Сенсорн. управлен.] → нужная установка.

Подробности пунктов меню

Вкл:

Активация сенсорных операций.

Вкл: Тлк. воспр.:

Активация сенсорных операций только при воспроизведении.

Выкл:

Деактивация сенсорных операций.

См. также

- [Сенс. функ. в съем.: Сенсорн. фокус](#)
- [Сенс. функ. в съем.:Сенс. отслежив.](#)
- [Сенс. пан./Тачпад](#)
- [Сенсорн. чувствит.](#)
- [Сенсорное управление на мониторе](#)

Цифровой фотоаппарат со сменным объективом
ILCE-7SM3 α7SIII

Сенсорн. чувствит.



Установка чувствительности сенсорного управления.

1 MENU →  (Настройка) → [Сенсорн.управл.] → [Сенсорн. чувствит.] → нужная установка.

Подробности пунктов меню

Чувствительная:

Сенсорное реагирование лучше, чем при [Стандартная].

Стандартная:

Установка обычной сенсорной чувствительности.

Совет

- Если вы хотите отключить сенсорное управление на мониторе, установите [Сенсорн. управлен.] в [Выкл].

Примечание

- Даже если сенсорная чувствительность установлена в [Чувствительная], сенсорная панель/тачпад может не реагировать надлежащим образом в зависимости от используемых перчаток.

См. также

- [Сенсорн. управлен.](#)

Цифровой фотоаппарат со сменным объективом
ILCE-7SM3 α7SIII

Сенс. пан./Тачпад



Сенсорные операции во время съемки с помощью монитора называются "операции с сенсорной панелью", а сенсорные операции во время съемки с помощью видоискателя называются "операции с тачпадом". Вы можете выбрать, или активировать операции с сенсорной панелью, или операции с тачпадом.

1 MENU →  (Настройка) → [Сенсорн.управл.] → [Сенс. пан./Тачпад] → нужная установка.

Подробности пунктов меню

Оба действит.:

Активация как операций с сенсорной панелью во время съемки с помощью монитора, так и операций с тачпадом во время съемки с помощью видоискателя.

Тлк.сенс.панел.:

Активация только операций с сенсорной панелью во время съемки с помощью монитора.

Только тачпад:

Активация только операций с тачпадом во время съемки с помощью видоискателя.

См. также

- [Сенсорн. управлен.](#)

Цифровой фотоаппарат со сменным объективом
ILCE-7SM3 α7SIII

Настройки тачпада



Вы можете регулировать установки, относящиеся к операциям с тачпадом, во время съемки с видоискателем.

1 MENU →  (Настройка) → [Сенсорн.управл.] → [Настройки тачпада] → нужная установка.

Подробности пунктов меню

Упр. в верт. ориент.:

Установка возможности операций с тачпадом во время съемки в вертикальном положении с видоискателем. Вы можете предотвратить ошибочные операции во время съемки в вертикальном положении в результате касания монитора носом и т.п.

Реж. позиции сенс.:

Установка возможности перемещения рамки фокусировки в положение касания на экране ([Абсол. позиция]) или перемещения рамки фокусировки в нужное положение в зависимости от направления перетаскивания и величины перемещения ([Относ. позиция]).

Область управлен.:

Установка области, используемой для операций с тачпадом. Ограничение рабочей области позволяет предотвратить ошибочные операции в результате касания монитора носом и т.п.

О режиме сенсорного позиционирования

Выбор [Абсол. позиция] позволяет быстрее перемещать рамку фокусировки в отдаленное положение, поскольку вы можете непосредственно указать положение рамки фокусировки с помощью сенсорных операций.

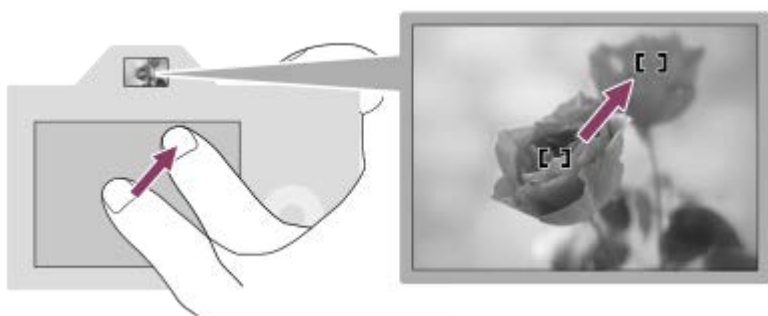

Выбор [Относ. позиция] позволяет управлять тачпадом в любом месте, где это проще сделать, не перемещая палец вверх широкой областью.

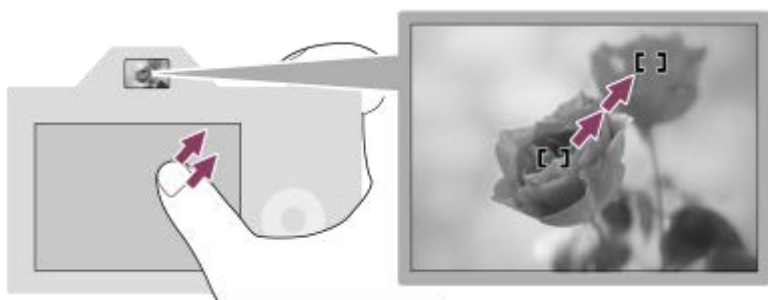

Совет

- При операциях с тачпадом, когда [Реж. позиции сенс.] установлен в [Абсол. позиция], область, установленная в [Область управлен.], рассматривается в качестве всего экрана.

См. также



- [Сенс. пан./Тачпад](#)

5-021-327-15(1) Copyright 2020 Sony Corporation

Цифровой фотоаппарат со сменным объективом
ILCE-7SM3 α7SIII

Сенс. функ. в съем.: Сенсорн. фокус



[Сенсорн. фокус] позволяет указать положение, в котором нужно выполнить фокусировку с помощью сенсорных операций. Выберите MENU →  (Настройка) → [Сенсорн.управл.] → [Сенсорн. управлен.] → [Вкл] заранее. Данная функция доступна, если [ Область фокус.] установлена в один из следующих параметров:

- [Широкая]
- [Зонная фокус.]
- [Фиксац. центра]
- [Отслеживание: Широкая]
- [Отслежив.: Зонная фокусиров.]
- [Отслеживание: Фиксац."Центр"]

1 MENU →  (Настройка) → [Сенсорн.управл.] → [Сенс. функ. в съем.] → [Сенсорн. фокус].

Установка положения, в котором нужно выполнить фокусировку в режиме фотосъемки

При выполнении автофокусировки вы можете указать положение, в котором нужно выполнять фокусировку с помощью сенсорных операций. После касания монитора и указания положения нажмите кнопку затвора наполовину для выполнения фокусировки.

1. Коснитесь монитора.

- Во время съемки с помощью монитора коснитесь положения, в котором нужно сфокусироваться.
- Во время съемки с помощью видоискателя вы можете переместить положение фокусировки, коснувшись и перетащив его на мониторе, глядя при этом в видоискатель.

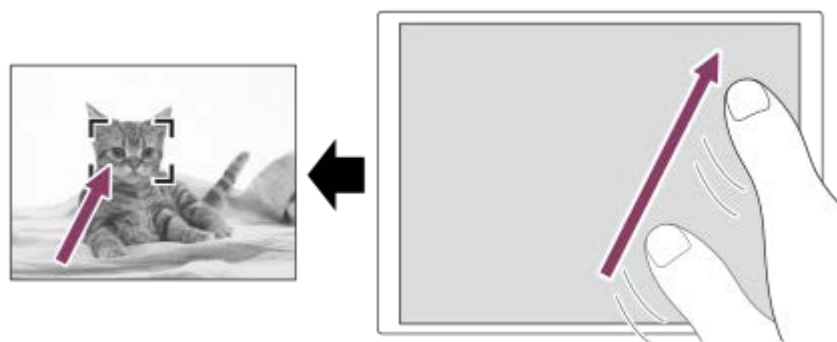

- Для отмены фокусировки с помощью сенсорных операций коснитесь значка  (Отмена сенсорной фокусировки) или нажмите по центру колесика управления в случае съемки с помощью монитора и нажмите по центру колесика управления в случае съемки с помощью видоискателя.



2. Нажмите кнопку затвора наполовину для выполнения фокусировки.

- Для выполнения съемки нажмите кнопку затвора вниз до упора.

Установка положения, в котором нужно выполнить фокусировку в режиме видеозаписи

Камера сфокусируется на объекте, которого коснулись.

1. Перед записью или во время записи коснитесь объекта, на котором нужно сфокусироваться.

- При установке [ Режим фокусир.] в [Непрерывн. AF] режим фокусировки временно переключится на ручную фокусировку и фокус можно будет регулировать с помощью кольца фокусировки (точечная фокусировка). Точечная фокусировка недоступна во время съемки с помощью видоискателя.
- Для отмены точечной фокусировки коснитесь значка  (Отмена сенсорной фокусировки) или нажмите по центру колесика управления.
- При установке [ Режим фокусир.] в [Ручной фокус] режим фокусировки временно переключится в [Непрерывн. AF]. Если область касания находится в фокусе, режим фокусировки вернется к ручной фокусировке.

Совет

- Помимо функции сенсорной фокусировки также доступны следующие сенсорные операции.
 - Рамку фокусировки для [Пятно] и [Расшир. пятно] можно перемещать путем перетаскивания.
 - При фотосъемке в режиме ручной фокусировки путем двойного касания монитора можно использовать фокусирующую лупу.

Примечание

- Функция сенсорной фокусировки недоступна в следующих случаях:
 - При фотосъемке в режиме ручной фокусировки
 - При использовании цифрового зума
 - При использовании LA-EA4

См. также

- [Сенсорн. управлен.](#)
- [Сенс. пан./Тачпад](#)
- [Выбор области фокусировки \(Область фокус.\)](#)

Цифровой фотоаппарат со сменным объективом
ILCE-7SM3 α7SIII

Сенс. функ. в съем.: Сенс. отслежив.



Сенсорные операции можно использовать для выбора объекта для отслеживания в режиме фотосъемки и режиме видеозаписи.

Заранее выберите MENU →  (Настройка) → [Сенсорн.управл.] → [Сенсорн. управлен.] → [Вкл].

1 MENU →  (Настройка) → [Сенсорн.управл.] → [Сенс. функ. в съем.] → [Сенс. отслежив.].

2 Коснитесь объекта, который необходимо отслеживать, на мониторе.

Начнется отслеживание.

- Во время съемки с видоискателем можно использовать сенсорную панель, чтобы выбрать объект для отслеживания.

3 Нажмите кнопку затвора наполовину для выполнения фокусировки.

- Для выполнения съемки нажмите кнопку затвора вниз до упора.

Совет

- Для отмены отслеживания коснитесь значка  (Отмена отслеживания) или нажмите по центру колесика управления.

Примечание

- Функция [Сенс. отслежив.] недоступна в следующих случаях:
 - Если [ Режим фокусир.] установлено в [Ручной фокус].
 - При использовании функции интеллектуального зума, увеличения четкости изображения и цифрового зума.

См. также

- [Сенсорн. управлен.](#)

Цифровой фотоаппарат со сменным объективом
ILCE-7SM3 α7SIII

НастБесшумРеж. (фото/видео)



Вы можете выполнить настройки, относящиеся к бесшумному режиму, что позволяет выполнять съемку без звука затвора или электронных звуков. Вы также можете установить, будут ли изменены настройки для других функций, издающих звук из камеры, если камера установлена в бесшумный режим.

1 MENU → (Съемка) → [Затвор/Бесшум.] → [НастБесшумРеж.] → нужная установка.

Подробности пунктов меню

Бесшумный режим:

Устанавливает, выполнять или нет съемку без звука затвора или электронных звуков. ([Вкл]/[Выкл])

При установке [Вкл], [Тип затвора] и [Тип затв. в интерв.] блокируется в [Электр. затвор] и [Звуковые сигн.] блокируется в [Выкл].

Настр. целей. функ.:

Устанавливает, изменять одновременно или нет настройки для других функций, издающих звук из камеры, если камера установлена в бесшумный режим. ([Привод диафр. в AF]/[Автопикс. картир.])

В случае выбора [Не явл. целью] значения настроек для каждой функции будут сохранены даже в бесшумном режиме.

Примечание

- Используйте функцию [Бесшумный режим] под свою ответственность, не нарушая при этом прав на неприкосновенность частной жизни и портретной съемки объекта.
- Даже если [Бесшумный режим] установлена в [Вкл], абсолютно бесшумной она не будет.
- Даже если [Бесшумный режим] установлена в [Вкл], будет слышен звук срабатывания диафрагмы и фокусировки.
- Если [Автопикс. картир.] установлено в [Вкл], звуки затвора в отдельных случаях могут быть слышны при выключении питания. Это не является неисправностью.
- Может произойти искажение изображения, вызванное движением объекта или камеры.
- При съемке молнии или мерцающих огней, например света вспышки от других камер или флуоресцентного освещения, на снимке может иметь место эффект полос.
- Даже если [Бесшумный режим] установлен в [Вкл], могут быть слышны звуки затвора при регистрации лица с помощью [Регистрация лиц].
- Если [Бесшумный режим] установлена в [Вкл], следующие функции недоступны:
 - Съемка со вспышкой
 - ШП в длит. эксп.
 - Эл. пер. штор. затв.
 - Съемка BULB

См. также

- [Тип затвора](#)
- [Фун. интер.съем.](#)
- [Привод диафр. в AF](#)

Цифровой фотоаппарат со сменным объективом
ILCE-7SM3 α7SIII

Тип затвора



Вы можете установить, выполнять съемку с механическим затвором или электронным затвором.

1 MENU →  (Съемка) → [Затвор/Бесшум.] → [Тип затвора] → нужная установка.

Подробности пунктов меню

Механ. затвор:

Съемка только с механическим затвором.

Электр. затвор:

Съемка только с электронным затвором.

Совет

- В следующих случаях установите [Тип затвора] в [Электр. затвор].
 - При съемке с короткой выдержкой затвора в условиях яркого освещения, например при ярком солнечном свете, на пляже или в снежных горах.
 - При необходимости увеличения скорости непрерывной съемки.

Примечание

- В редких случаях звук затвора может возникнуть при выключении питания, даже если [Тип затвора] установлен в [Электр. затвор]. Однако это не является неисправностью.
- Даже если [Тип затвора] установлен в [Электр. затвор], могут быть слышны звуки затвора при регистрации лица с помощью [Регистрация лиц].
- [Тип затвора] не может быть выбран, если режим съемки отличается от P/A/S/M.
- Если [Тип затвора] установлена в [Электр. затвор], следующие функции недоступны:
 - Съемка со вспышкой
 - ШП в длит. эксп.
 - Эл. пер. штор. затв.
 - Съемка BULB

Цифровой фотоаппарат со сменным объективом
ILCE-7SM3 α7SIII

Эл. пер. штор. затв.



Функция электронной передней шторки затвора сокращает промежуток времени между нажатием кнопки затвора и его срабатыванием.

1 MENU →  (Съемка) → [Затвор/Бесшум.] → [Эл. пер. штор. затв.] → нужная установка.

Подробности пунктов меню

Вкл:

Функция электронной передней шторки затвора используется.

Выкл:

Функция электронной передней шторки затвора не используется.

Примечание

- При съемке с короткой выдержкой и прикрепленным объективом с большой диафрагмой окружность вне фокуса, возникшая из-за эффекта боке, может быть обрезана в результате действия механизма затвора. В этом случае установите [Эл. пер. штор. затв.] в [Выкл].
- При использовании объективов, изготовленных другим производителем (включая объективы Minolta/Konica-Minolta), установите эту функцию в [Выкл]. Если эта функция установлена в [Вкл], правильная экспозиция не будет установлена или яркость изображения будет неравномерной.
- При съемке с короткой выдержкой яркость снимка может быть неравномерной в зависимости от условий съемки. В подобных случаях установите [Эл. пер. штор. затв.] в [Выкл].

Цифровой фотоаппарат со сменным объективом
ILCE-7SM3 α7SIII

Спуск б/объект. (фото/видео)



Установка возможности спуска затвора без прикрепленного объектива.

1 MENU → (Съемка) → [Затвор/Бесшум.] → [Спуск б/объект.] → нужная установка.

Подробности пунктов меню

Вкл:

Спуск затвора без прикрепленного объектива происходит. Выберите [Вкл] в случае прикрепления изделия к астрономическому телескопу и т.п.

Выкл:

Спуск затвора без прикрепленного объектива не происходит.

Примечание

- Корректного экспозамера достичь невозможно при использовании объективов, не обеспечивающих контактов подсоединения объектива, как, например, объектив астрономического телескопа. В таких случаях отрегулируйте экспозицию вручную, проверяя ее на записанном снимке.

Цифровой фотоаппарат со сменным объективом
ILCE-7SM3 α7SIII

Спуск без карты



Установка возможности спуска затвора, если карта памяти не вставлена.

1 MENU →  (Съемка) → [Затвор/Бесшум.] → [Спуск без карты] → нужная установка.

Подробности пунктов меню

Вкл:

Спускать затвор, даже если карта памяти не вставлена.

Выкл:

Не спускать затвор, если карта памяти не вставлена.

Примечание

- Если карта памяти не вставлена, полученные снимки не будут сохранены.
- Установкой по умолчанию является [Вкл]. Рекомендуется выбрать [Выкл] перед реальной съемкой.

Цифровой фотоаппарат со сменным объективом
ILCE-7SM3 α7SIII

Съем. устр.мерц.



Обнаружение мерцания/мигания искусственных источников света, например, флуоресцентного освещения, и времени съемки, в течение которого мерцание будет оказывать наименьшее влияние на изображение. Данная функция уменьшает разницу экспозиции и цветового тона, возникающую при мерцании между верхней и нижней частью снимка, полученного при короткой выдержке и во время непрерывной съемки.

- 1 MENU →  (Съемка) → [Затвор/Бесшум.] → [Съем. устр.мерц.] → [Вкл].
- 2 Нажмите кнопку затвора наполовину, а затем выполните съемку.
 - Изделие обнаруживает мерцание при нажатии кнопки затвора наполовину.
 - Выполните съемку изображения, убедившись, что отображается **Flicker** (значок мерцания).

Подробности пунктов меню



Выкл:

Не уменьшать влияние, оказываемое мерцанием.

Вкл:

Уменьшать влияние, оказываемое мерцанием. При обнаружении камерой мерцания во время нажатия кнопки затвора наполовину будет отображаться **Flicker** (значок мерцания).

Совет

- При съемке одной и той же сцены с разной выдержкой цветовой тон полученного снимка может отличаться. Если это случится, рекомендуется выполнять съемку в режиме [Приор. выдержки] или [Ручной экспозиция] с фиксированной выдержкой.
- Вы можете выполнять съемку с предотвращением мерцания, нажимая кнопку AF-ON (AF Включен).
- Вы можете выполнять съемку с предотвращением мерцания, нажимая кнопку затвора наполовину или нажимая кнопку AF-ON (AF Включен), даже в режиме ручной фокусировки.
- Если [ ВыбСъемУстрМерц] вы можете включить или выключить функцию [ Наст.Польз.клав.], you can switch the [Съем. устр.мерц.], нажав клавишу.

Примечание

- Если вы установите [Съем. устр.мерц.] в [Вкл], качество изображения прямого просмотра будет снижено.
- При установке [Съем. устр.мерц.] в [Вкл] может незначительно увеличиться задержка спуска затвора. В режиме непрерывной съемки может снизиться скорость съемки или интервалы между снимками могут быть неравномерными.
- Камера обнаруживает мерцание только в том случае, если частота источника света составляет 100 Гц или 120 Гц.
- Камера может не обнаруживать мерцание в зависимости от источника света и условий съемки, например, темного фона.
- Даже при обнаружении камерой мерцания, влияние, оказываемое мерцанием, может быть недостаточно уменьшено в зависимости от источника света или условий съемки. Рекомендуется заранее выполнить пробные снимки.
- [Съем. устр.мерц.] недоступно при съемке в следующих случаях:
 - Во время съемки с ручной выдержкой
 - Если [Бесшумный режим] установлено в [Вкл]

– Режим видеосъемки

- Цветовой тон полученных снимков может отличаться в зависимости от установки [Съем. устр.мерц.].

См. также

- [Назначение часто используемых функций кнопкам \(Наст.Польз.клав.\)](#)

5-021-327-15(1) Copyright 2020 Sony Corporation

Цифровой фотоаппарат со сменным объективом
ILCE-7SM3 α7SIII

Функции зуммирования доступны с данным изделием

Функция зуммирования данного изделия обеспечивает большее увеличение путем объединения различных функций зума. В зависимости от выбранной функции зума значок, отображаемый на экране, будет меняться.

Если установлен объектив с приводным зумом:

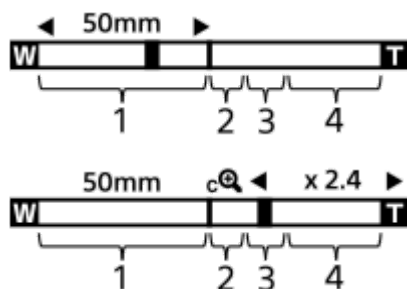

Если установлен объектив, отличный от объектива с приводным зумом:

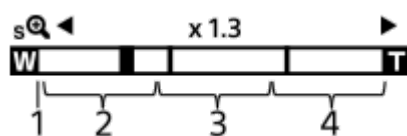

1. Диапазон оптического зума

Зуммирование изображений в диапазоне зума объектива.

Если установлен объектив с приводным зумом, отображается полоса увеличения диапазона оптического зума.

Если установлен объектив, отличный от объектива с приводным зумом, ползунок зума будет заблокирован на левом краю шкалы зума, пока положение зума находится в диапазоне оптического зума. Увеличение отображается как "×1.0". Если [ ДиапУвеличение] установлено в [Тлк. опт. увел.], ползунок зума не будет отображаться..

2. Диапазон интеллектуального зума ()

Зуммирование изображений без ухудшения оригинального качества за счет частичной обрезки изображения (только если [Разм.изобр.JPEG]/[Разм. изобр.HEIF] установлен в [M] или [S]).

3. Диапазон увеличения четкости изображения ()

Зуммирование изображений с помощью процесса с меньшим искажением изображения.

Если [ ДиапУвеличение] установлено в [Увел.четк.изоб.] или [Цифр. увелич.], можно использовать данную функцию зума.

4. Диапазон цифрового зума ()







Вы можете увеличивать изображения с помощью обработки изображений.

Если [ ДиапУвеличение] установлено в [Цифр. увелич.], можно использовать данную функцию зума.

Совет

- Установкой по умолчанию для [ ДиапУвеличение] является [Тлк. опт. увел.].
- Установкой по умолчанию для [Разм.изобр.JPEG]/[Разм. изобр.HEIF] является [L]. Для использования интеллектуального зума измените [Разм.изобр.JPEG]/[Разм. изобр.HEIF] на [M] или [S].
- Если при установке объектива с приводным зумом вы увеличите изображение за пределы диапазона оптического зума, камера автоматически переключится на увеличение четкости изображения или цифровой зум.

Примечание

- Функции интеллектуального зума, увеличения четкости изображения и цифрового зума недоступны во время съемки в следующих ситуациях:
 - [ Формат файла] установлено в [RAW] или [RAW и JPEG]/[RAW и HEIF].
 - [Част. кадров зап.] установлено в [120p]/[100p].
 - Во время замедленной/ускоренной съемки при установке [ Частота кадров] в [240fps]/[200fps] или [120fps]/[100fps]
- Использовать интеллектуальный зум для видеозаписей невозможно.
- При использовании функции зума, отличной от оптического зума, установка [ Область фокус.] отменяется и рамка фокусировки обозначается пунктирной линией. АФ работает с приоритетом центральной области и области вокруг нее.
- При использовании функции интеллектуального зума, увеличения четкости изображения или цифрового зума [ Режим измер.] фиксируется в [Мульти].
- При использовании функции интеллектуального зума, увеличения четкости изображения или цифрового зума следующие функции недоступны:
 - [ Приор.лиц/гл.АФ
 - [ Лицо в м/измер.
 - Функция отслеживания
- Для использования при видеосъемке другой функции зума, отличной от оптического зума, назначьте [Увеличение] нужной клавише с помощью [ Наст.Польз.клав.].

См. также

- [Увеличение четкости изображения/цифровой зум \(Увеличение\)](#)
- [ДиапУвеличение \(фото/видео\)](#)
- [О масштабе увеличения](#)

Цифровой фотоаппарат со сменным объективом
ILCE-7SM3 α7SIII

Увеличение четкости изображения/цифровой зум (Увеличение)



При использовании функции зума, отличной от оптического зума, можно превысить диапазон увеличения оптического зума.

1 MENU → (Съемка) → [Увеличение] → [ДиапУвеличение] → Выберите [Увел.четк.изоб.] или [Цифр. увелич.].

2 MENU → (Съемка) → [Увеличение] → [Увеличение] → нужное значение.

Нажмите центр колесика управления для выхода.

- Вы также можете назначить функцию [Увеличение] нужной клавише путем выбора MENU → (Настройка) → [Настр. операции] → [Наст.Польз.клав.] или [Наст.Польз.клав.].
- Если вы заранее назначили [Оп. Увеличение (T)] или [Оп. Увеличение (W)] нужной кнопке, выбрав MENU → (Настройка) → [Настр. операции] → [Наст.Польз.клав.] или [Наст.Польз.клав.], вы можете выполнять увеличение или уменьшение простым нажатием этой клавиши.

Совет

- Если прикреплен объектив с приводным зумом, можно использовать рычажок зуммирования или кольцо зуммирования для увеличения изображения. Если увеличение оптического зума превышено, вы можете переключиться на функцию зуммирования, отличную от оптического зума, с помощью той же операции.
- Даже если вы выберете [Увеличение] в MENU для зуммирования с помощью прикрепленного объектива с приводным зумом, оптический зум используется до границы диапазона телефото объектива.

Примечание

- Если вы выберете [Увеличение] в MENU для зуммирования с помощью прикрепленного объектива с приводным зумом, выполнение операций ступенчатого зуммирования невозможно.

См. также

- [ДиапУвеличение \(фото/видео\)](#)
- [Функции зуммирования доступны с данным изделием](#)
- [О масштабе увеличения](#)
- [Назначение часто используемых функций кнопкам \(Наст.Польз.клав.\)](#)

Цифровой фотоаппарат со сменным объективом
ILCE-7SM3 α7SIII

ДиапУвеличение (фото/видео)



Вы можете выбрать настройку зума изделия.

1 MENU → (Съемка) → [Увеличение] → [ДиапУвеличение] → нужная установка.

Подробности пунктов меню

Тлк. опт. увел.:

Ограничение диапазона зума оптическими зумом. Вы можете использовать функцию интеллектуального зума, если установить [Разм.изобр.JPG]/[Разм. изобр.HEIF] в [M] или [S].

Увел.четк.изоб. :

Выберите эту установку, чтобы использовать Диапазон увеличения четкости изображения. Даже при превышении диапазона оптического зума изделие увеличивает изображения с помощью обработки изображений с меньшим искажением.

Цифр. увелич.:

В случае превышения диапазона зума функции увеличения четкости изображения, изделие увеличивает изображения до наибольшего масштаба. Однако качество изображения ухудшится.

Примечание

- Установите [Тлк. опт. увел.], если хотите увеличивать изображения в пределах диапазона, в котором качество изображения не ухудшается.

См. также

- [Функции зуммирования доступны с данным изделием](#)
- [О масштабе увеличения](#)

Цифровой фотоаппарат со сменным объективом
ILCE-7SM3 α7SIII

Ск. Увеличен. (фото/видео)



Установка скорости зуммирования при использовании пользовательской клавиши, которой назначено [Оп. Увеличение (T)] / [Оп. Увеличение (W)]. Это можно установить отдельно для режима ожидания съемки и видеозаписи.

1 MENU → (Съемка) → [Увеличение] → [Ск. Увеличен.] → нужный пункт установки.

Подробности пунктов меню

Фикс. скор. **STBY** :

Установка скорости зуммирования во время режима ожидания съемки. (От 1 (Медленная) до 8 (Быстрая))

Фикс. скор. **REC** :

Установка скорости зуммирования во время видеозаписи. (От 1 (Медленная) до 8 (Быстрая))

Совет

- При установке высокой скорости для [Фикс. скор. **STBY**] и установке низкой скорости для [Фикс. скор. **REC**], угол обзора можно быстро изменять во время ожидания съемки и медленно во время видеозаписи.
- Настройка [Ск. Увеличен.] также применяется при выполнении операций зуммирования из MENU → (Съемка) → [Увеличение] → [Увеличение].

Примечание

- Скорость зуммирования не изменяется при использовании кольца зуммирования объектива или рычажка зуммирования объектива с приводным зумом.
- При увеличении скорости зуммирования может быть записан звук операций зуммирования.

См. также

- [Увеличение четкости изображения/цифровой зум \(Увеличение\)](#)

Цифровой фотоаппарат со сменным объективом
ILCE-7SM3 α7SIII

Ск. Увеличен. (Пульт дистанционного управления) (фото/видео)



Установка скорости зуммирования при выполнении операций зуммирования с помощью пульта дистанционного управления (продается отдельно) или [Управл. со смартф.]. Это можно установить отдельно для режима ожидания съемки и видеозаписи.

1 MENU → (Съемка) → [Увеличение] → [Ск. Увеличен.] → нужный пункт установки.

Подробности пунктов меню

Тип скорости:

Устанавливает, фиксировать или нет скорость зуммирования. ([Переменная]/[Фиксированная])

Фикс. скор. **STBY** :

Установка скорости зуммирования в режиме ожидания съемки при установке [Тип скорости] в [Фиксированная]. (От 1 (Медленная) до 8 (Быстрая))

Фикс. скор. **REC** :

Установка скорости зуммирования во время видеозаписи при установке [Тип скорости] в [Фиксированная]. (От 1 (Медленная) до 8 (Быстрая))

Совет

- Если [Тип скорости] установлен в [Переменная], нажатие рычажка зуммирования на пульте дистанционного управления будет увеличивать скорость зуммирования (некоторые пульты дистанционного управления не поддерживают переменный зум).
- Если [Тип скорости] установлен в [Фиксированная], высокая скорость устанавливается для [Фикс. скор. **STBY**], а низкая скорость устанавливается для [Фикс. скор. **REC**], угол обзора можно быстро изменять во время ожидания съемки и медленно во время видеозаписи.

Примечание

- При увеличении скорости зуммирования может быть записан звук операций зуммирования.

Цифровой фотоаппарат со сменным объективом
ILCE-7SM3 α7SIII

О масштабе увеличения

Масштаб зума, используемый в комбинации с зумом объектива, изменяется в зависимости от выбранного размера изображения.

Если [Формат] установлен в [3:2]

Полноразмерный

Разм.изобр.JPEG/Разм.изобр.HEIF	Тлк. опт. увел. (интеллектуальный зум)	Увел.четк.изоб.	Цифр.увелич.
L: 12M	-	Приблиз. 2,0×	Приблиз. 4,0×
M: 5.1M	Приблиз. 1,5×	Приблиз. 3,1×	Приблиз. 6,1×
S: 3.0M	Приблиз. 2,0×	Приблиз. 4,0×	Приблиз. 8,0×

Размер APS-C

Разм.изобр.JPEG/Разм.изобр.HEIF	Тлк. опт. увел. (интеллектуальный зум)	Увел.четк.изоб.	Цифр.увелич.
L: 5.1M	-	Приблиз. 2,0×	Приблиз. 4,0×
M: 3.0M	Приблиз. 1,3×	Приблиз. 2,6×	Приблиз. 5,2×
S: 1.3M	Приблиз. 2,0×	Приблиз. 4,0×	Приблиз. 8,0×

См. также

- [Увеличение четкости изображения/цифровой зум \(Увеличение\)](#)
- [Функции зуммирования доступны с данным изделием](#)
- [ДиапУвеличение \(фото/видео\)](#)
- [Разм.изобр.JPEG/Разм. изобр.HEIF](#)

Цифровой фотоаппарат со сменным объективом
ILCE-7SM3 α7SIII

Повор. кольца зума



Назначение функций увеличения (T) или уменьшения (W) направлению поворота кольца зуммирования.
Доступно только с объективами с приводным зумом, которые поддерживают данную функцию.

1 MENU →  (Настройка) → [Настр. операции] → [Повор. кольца зума] → нужная установка.

Подробности пунктов меню

Вл.(W)/Впр.(T):

Назначение функции уменьшения (W) вращению влево и функции увеличения (T) вращению вправо.

Впр.(W)/Вл.(T):

Назначение функции увеличения (T) вращению влево и функции уменьшения (W) вращению вправо.

Цифровой фотоаппарат со сменным объективом
ILCE-7SM3 α7SIII

Использование вспышки (продается отдельно)

В условиях недостаточного освещения используйте вспышку для освещения объекта во время съемки. Также используйте вспышку для предотвращения дрожания камеры.

Подробные сведения о вспышке приведены в инструкции по эксплуатации вспышки.

1 Прикрепите вспышку (продается отдельно) к изделию.



2 Выполняйте вспышку после ее включения и полной зарядки.

- ⚡ (Значок зарядки вспышки) мигает: выполняется зарядка
- ⚡ (Значок зарядки вспышки) горит: зарядка завершена
- Доступные режимы вспышки зависят от режима съемки и функции.

Примечание

- В случае прикрепления светозащитной крышки объектива свет вспышки может быть перекрыт, а нижняя часть записанного снимка может быть затенена. Снимите светозащитную крышку объектива.
- Вы не можете использовать вспышку во время видеозаписи. (Вы можете использовать светодиодную подсветку при использовании вспышки (продается отдельно) со светодиодной подсветкой.)
- Перед прикреплением/снятием аксессуара, например, вспышки на/с многоинтерфейсного разъема, сначала выключите изделие. В случае прикрепления аксессуара также убедитесь, что аксессуар надежно прикреплен к изделию.
- Не используйте многоинтерфейсный разъем с имеющимися в продаже вспышками, использующими напряжение 250 В и более или с обратной полярностью камеры. Это может привести к неисправности.
- В зависимости от условий съемки, когда съемка выполняется со вспышкой при увеличении, установленном в положение W, на экране может появиться тень от объектива. В этом случае увеличьте расстояние до объекта или установите увеличение в положение T и выполните съемку со вспышкой еще раз.
- В зависимости от объектива углы записанного снимка могут быть затемнены.
- При съемке с внешней вспышкой на изображении могут появиться светлые и темные полосы, если установлена выдержка короче, чем 1/4000 секунды. Если это произойдет, Sony рекомендует выполнять съемку в режиме ручной вспышки и установить уровень вспышки 1/2 или выше.
- Для получения подробных сведений о совместимых аксессуарах для многоинтерфейсного разъема посетите веб-сайт Sony или обратитесь за консультацией к дилеру Sony или в местный уполномоченный сервисный центр Sony.

См. также

- [Режим вспышки](#)
- [Беспров. вспышка](#)

5-021-327-15(1) Copyright 2020 Sony Corporation

Цифровой фотоаппарат со сменным объективом
ILCE-7SM3 α7SIII

Режим вспышки



Вы можете установить режим вспышки.

1 MENU → (Экспозиция/Цвет) → [Вспышка] → [Режим вспышки] → нужная установка.

Подробности пунктов меню

Вспышка выкл.:

Вспышка не срабатывает.

АвтоAUTO Вспышка:

Вспышка срабатывает в условиях недостаточного освещения или во время съемки против яркого света.

Запол. вспыш.:

Вспышка срабатывает каждый раз при спуске затвора.

Медл. синхр.:

Вспышка срабатывает каждый раз при спуске затвора. Съемка в режиме медленной синхронизации позволяет получить четкое изображение как снимаемого объекта, так и фона за счет удлинения выдержки затвора.

Син.зад.штор.:

Вспышка срабатывает каждый раз при спуске затвора непосредственно перед завершением экспозиции. Съемка в режиме синхронизации задней шторки позволяет получать естественное изображение следа движущегося объекта, например, движущегося автомобиля или идущего человека.

Примечание

- Установки по умолчанию зависят от режима съемки.
- В зависимости от режима съемки некоторые установки [Режим вспышки] будут недоступны.

См. также

- [Использование вспышки \(продается отдельно\)](#)

Цифровой фотоаппарат со сменным объективом
ILCE-7SM3 α7SIII

Кор.эксп.вспыш.



Регулируется количество света вспышки в диапазоне от $-3,0$ EV до $+3,0$ EV. Коррекция экспозиции вспышки изменяет только яркость света вспышки. Коррекция экспозиции изменяет яркость света вспышки совместно с изменением выдержки и диафрагмы.

1 MENU → (Экспозиция/Цвет) → [Вспышка] → [Кор.эксп.вспыш.] → нужная установка.

- Выбор более высоких значений (сторона +) делает уровень мощности вспышки выше, а выбор более низких значений (сторона –) делает уровень мощности вспышки ниже.

Примечание

- [Кор.эксп.вспыш.] не работает, если режим съемки установлен в следующие режимы:
 - [Интеллект.Авто]
- Эффект повышения мощности вспышки (сторона +) может оказаться незаметным из-за ограниченной доступной яркости света вспышки, если объект находится за пределами максимального диапазона вспышки. Если объект находится слишком близко, эффект понижения мощности (сторона -) может быть незаметен.
- Если прикрепить фильтр нейтральной плотности к объективу или прикрепить диффузор или цветной фильтр к вспышке, надлежащая экспозиция, возможно, не будет достигнута, и изображения могут быть затемнены. В этом случае отрегулируйте [Кор.эксп.вспыш.] до нужного значения.

См. также

- [Использование вспышки \(продается отдельно\)](#)

Цифровой фотоаппарат со сменным объективом
ILCE-7SM3 α7SIII

Уст.корр.эксп.



Установка необходимости применения величины коррекции экспозиции для контроля как света вспышки, так и общего освещения, или только для общего освещения.

1 MENU →  (Экспозиция/Цвет) → [Вспышка] → [Уст.корр.эксп.] → нужная установка.

Подробности пунктов меню

Окр.осв.и всп.:

Применение величины коррекции экспозиции для контроля как света вспышки, так и общего освещения.

Только окр.осв.:

Применение величины коррекции экспозиции для контроля только общего освещения.

См. также

- [Кор.эксп.вспыш.](#)

Цифровой фотоаппарат со сменным объективом
ILCE-7SM3 α7SIII

Беспров. вспышка



Существует два способа для съемки с беспроводной вспышкой: съемка со вспышкой с управлением световым сигналом, при которой в качестве сигнальной вспышки используется свет вспышки, прикрепленной к камере, и съемка с радиуправляемой вспышкой, при которой используется беспроводная связь. Для выполнения съемки с радиуправляемой вспышкой используйте совместимую вспышку или беспроводное устройство радиуправления (продается отдельно). Подробные сведения об установке для каждого из способов приведены в инструкции по эксплуатации вспышки или беспроводного устройства радиуправления.

- 1 MENU** → (Экспозиция/Цвет) → [Вспышка] → [Беспров. вспышка] → [Вкл].
- 2 Снимите с камеры крышку разъема, а затем прикрепите вспышку или беспроводное устройство радиуправления.**
 - При выполнении съемки с беспроводной вспышкой с управлением световым сигналом установите прикрепленную вспышку в качестве контроллера.
При выполнении съемки с прикрепленной радиуправляемой беспроводной вспышкой установите прикрепленную вспышку в качестве контроллера.
- 3 Настройте внешнюю вспышку, установленную в беспроводной режим, или прикрепленную к беспроводному радиоприемнику (продается отдельно).**
 - Вы можете выполнить пробную вспышку, назначив функцию [Беспр. тест. вспыш.] пользовательской клавише с помощью [Наст.Польз.клав.], а затем нажав эту клавишу.

Подробности пунктов меню

Выкл:

Функция беспроводной вспышки не используется.

Вкл:

Используется функция беспроводной вспышки для подсветки с помощью внешней вспышки или вспышек на расстоянии от камеры.

Примечание

- Внешняя вспышка может сработать после получения светового сигнала от вспышки, используемой в качестве контроллера на другой камере. Если это произойдет, измените канал вспышки. Подробные сведения об изменении канала приведены в инструкции по эксплуатации вспышки.
- Для получения информации о вспышке, совместимой со съемкой с беспроводной вспышкой, посетите веб-сайт Sony или обратитесь за консультацией к дилеру Sony или в местный уполномоченный сервисный центр Sony.

См. также

- [Настр. внеш.вспыш.](#)

Цифровой фотоаппарат со сменным объективом
ILCE-7SM3 α7SIII

Ум.эфф.кр.глаз



При использовании вспышки она сработает два или более раз перед съемкой для уменьшения эффекта красных глаз.

1 MENU →  (Экспозиция/Цвет) → [Вспышка] → [Ум.эфф.кр.глаз] → нужная установка.

Подробности пунктов меню

Вкл:

Вспышка срабатывает всегда для уменьшения эффекта красных глаз.

Выкл:

Не используется уменьшение эффекта красных глаз.

Примечание

- Уменьшение эффекта красных глаз может не обеспечить желаемых результатов. Это зависит от индивидуальных отличий и условий, таких, как расстояние до человека или от того, смотрел ли он или нет в объектив во время предварительного срабатывания вспышки.



Цифровой фотоаппарат со сменным объективом
ILCE-7SM3 α7SIII

Блокировка FEL



Уровень вспышки автоматически регулируется таким образом, что объект получает оптимальную экспозицию во время съемки со вспышкой в обычном режиме. Вы можете также предварительно установить уровень вспышки.

FEL: Уровень экспозиции вспышки

1 MENU →  (Настройка) → [Настр. операции] → [ Наст.Польз.клав.] → нужная кнопка, затем назначьте функцию [Перекл. блок. FEL] кнопке.

2 Отцентрируйте объект для блокировки FEL и отрегулируйте фокус.



3 Нажмите кнопку, на которую зарегистрировано [Перекл. блок. FEL], и установите яркость вспышки.

- Мигает предварительная вспышка.
- Загорится значок  (Блокировка FEL).

4 Отрегулируйте композицию и выполните съемку.



- Если вы хотите снять блокировку FEL, нажмите кнопку, на которую зарегистрировано [Перекл. блок. FEL], еще раз.

Совет

- Путем установки [Удерж. блокир. FEL] вы можете удерживать установку до тех пор, пока кнопка будет нажата. Также путем установки [Удерж. блок.FEL/AEL] и [Перекл. бл.FEL/AEL] вы можете выполнять съемку с блокировкой AE в следующих случаях.

- Если [Режим вспышки] установлено в [Вспышка выкл] или [Автовспышка].
- Если вспышка не срабатывает.
- При использовании внешней вспышки, которая установлена в режим ручной вспышки.

Примечание

- Если вспышка не прикреплена, установить блокировку FEL невозможно.
- Если прикреплена вспышка, которая не поддерживает блокировку FEL, появится сообщение об ошибке.
- Если зафиксированы обе блокировки AE и FEL, загорится значок  (Блокировка AE/Блокировка FEL).

См. также

- [Назначение часто используемых функций кнопкам \(Наст.Польз.клав.\)](#)

Цифровой фотоаппарат со сменным объективом
ILCE-7SM3 α7SIII

Настр. внеш.вспыш.



Вы можете задать конфигурацию настроек вспышки (продается отдельно), прикрепленной к камере, с помощью монитора и колесика управления камеры.

Перед использованием данной функции обновите программное обеспечение вспышки до последней версии. Подробнее о функциях вспышки см. в инструкции по эксплуатации вспышки.

- 1 Прикрепите вспышку (продается отдельно) к многоинтерфейсному разъему камеры, а затем включите камеру и вспышку.
- 2 MENU → (Экспозиция/Цвет) → [Вспышка] → [Настр. внеш.вспыш.] → нужный пункт установки.
- 3 Задайте конфигурацию настройки с помощью колесика управления камеры.

Подробности пунктов меню

Наст.сраб.внеш.всп.:

Позволяет задать конфигурацию настроек, относящихся к срабатыванию вспышки, например режим вспышки, уровень вспышки и т.п.

Пол.наст. внеш.всп.:

Позволяет задать конфигурацию других настроек вспышки, беспроводных настроек и настроек устройства вспышки.

Совет

- В случае назначения [Наст.сраб.внеш.всп.] нужной клавише с помощью [Наст.Польз.клав.], вы можете открыть экран [Наст.сраб.внеш.всп.], просто нажав эту клавишу.
- Вы можете регулировать настройки, управляя вспышкой даже при использовании [Настр. внеш.вспыш.].
- Вы также можете задать конфигурацию настроек для беспроводного устройства радиуправления (продается отдельно), прикрепленного к камере.

Примечание

- Вы можете использовать [Настр. внеш.вспыш.] только чтобы задать конфигурацию настроек вспышки (продается отдельно) или беспроводного устройства радиуправления (продается отдельно), которые произведены Sony и прикреплены к многоинтерфейсному разъему камеры.
- Вы можете использовать [Настр. внеш.вспыш.] только в случае прикрепления вспышки непосредственно к камере. Вы не можете использовать эту функцию при съемке с помощью выносной вспышки, подключенной с помощью кабеля.
- Только некоторые из функций прикрепленной вспышки доступны для настройки с помощью [Настр. внеш.вспыш.]. Вы не можете выполнять сопряжение с другими вспышками, переустановку вспышки, инициализацию вспышки и т.п. с помощью [Настр. внеш.вспыш.].
- [Настр. внеш.вспыш.] недоступна при следующих условиях:
 - Если вспышка не прикреплена к камере
 - Если прикреплена вспышка, которая не поддерживает [Настр. внеш.вспыш.]
 - Если диск режимов установлен в (Видео) или **S&Q** (Замедл.&уск.воспр.) или во время видеосъемки

Также [Настр. внеш.вспыш.] может быть недоступна в зависимости от состояния вспышки.

- Подробнее о вспышках и беспроводных устройствах радиуправления, совместимых с данной функцией, см. на следующей странице поддержки.
<https://www.sony.net/dics/7sm3/>

См. также

- [Назначение часто используемых функций кнопкам \(Наст.Польз.клав.\)](#)

5-021-327-15(1) Copyright 2020 Sony Corporation

Цифровой фотоаппарат со сменным объективом
ILCE-7SM3 α7SIII

Реж. лампы видео



Выполнение установки подсветки для светодиодной лампы HVL-LBPC (продается отдельно).

1 MENU →  (Настройка) → [Опция настр-ки] → [Реж. лампы видео] → нужная установка.

Подробности пунктов меню

Подкл. питание:

Видеолампа включается/выключается синхронно с операцией ON/OFF данной камеры.

Подкл. ЗАПИСЬ:

Видеолампа включается/выключается синхронно с пуском/остановкой видеозаписи.

ПодкЗАП&STBY:

Видеолампа включается, когда начинается видеозапись, и гаснет при отсутствии записи (STBY).

Авто:

Видеолампа автоматически включается в темноте.

Цифровой фотоаппарат со сменным объективом
ILCE-7SM3 α7SIII

SteadyShot (фотоснимок)



Установка необходимости использования функции SteadyShot.

1 MENU → (Съемка) → [Стабилиз.изобр.] → [SteadyShot] → нужная установка.

Подробности пунктов меню

Вкл:

Используется [SteadyShot].

Выкл:

Не используется [SteadyShot].

Совет

- При использовании штатива и т.п. обязательно отключите функцию SteadyShot, поскольку это может привести к любой неисправности во время съемки.
- В случае назначения [ВыборSteadyShot] нужной клавише с помощью [Наст.Польз.клав.] вы можете включить или выключить функцию [SteadyShot], нажав клавишу.
- При съемке в темном месте значок (SteadyShot) может мигать. Рекомендуется устанавливать более высокую скорость затвора, уменьшая значение диафрагмы или устанавливая большее значение чувствительности ISO.

См. также

- [SteadyShot \(видео\)](#)
- [Регулир.SteadyS. \(фото/видео\)](#)
- [Назначение часто используемых функций кнопкам \(Наст.Польз.клав.\)](#)

Цифровой фотоаппарат со сменным объективом
ILCE-7SM3 α7SIII

SteadyShot (видео)



Установка эффекта [ SteadyShot] при видеосъемке.

1 MENU →  (Съемка) → [Стабилиз.изобр.] → [ SteadyShot] → нужная установка.

Подробности пунктов меню

Активный:

Обеспечивает более сильный эффект SteadyShot.





Стандартный:

Уменьшает дрожание камеры в устойчивых условиях видеозаписи.

Выкл:

Не используется [ SteadyShot].

Примечание

- При использовании штатива и т.п. обязательно отключите функцию SteadyShot, поскольку это может привести к любой неисправности во время съемки.
- При изменении установки для [ SteadyShot] угол обзора будет изменяться. При установке [ SteadyShot] в [Активный] угол обзора сужается. Если фокусное расстояние составляет 200 мм или более, рекомендуется установить [ SteadyShot] в [Стандартный].
- В следующих случаях [Активный] не может быть выбран:
 - Обычная видеозапись:
[Част. кадров зап.] установлено в [120p]/[100p] или выше
 - Замедленная запись/ускоренная запись:
[ Частота кадров] установлено в [120fps]/[100fps] или выше

См. также

- [SteadyShot \(фотоснимок\)](#)
- [Регулир.SteadyS. \(фото/видео\)](#)

Цифровой фотоаппарат со сменным объективом
ILCE-7SM3 α7SIII

Регулир.SteadyS. (фото/видео)



Вы можете выполнять съемку с соответствующей установкой SteadyShot для прикрепленного объектива.

1 MENU → (Съемка) → [Стабилиз.изобр.] → [Регулир.SteadyS.] → нужная установка.

Подробности пунктов меню

Авто:

Автоматически выполняется функция SteadyShot в соответствии с информацией, полученной от прикрепленного объектива.

Ручной:

Функция SteadyShot выполняется в соответствии с фокусным расстоянием, установленным с помощью [Фокус. расст.] (8mm-1000mm)

Примечание

- Функция SteadyShot может оптимально не работать сразу после включения питания, сразу после наведения камеры на объект или при нажатии кнопки затвора до упора без предварительного нажатия ее наполовину.
- Если получение камерой информации о фокусном расстоянии от объектива невозможно, функция SteadyShot не будет работать надлежащим образом. Установите [Регулир.SteadyS.] в [Ручной] и установите [Фокус. расст.] в соответствии с используемым объективом. Текущее установленное значение фокусного расстояния SteadyShot будет отображаться рядом со значком (SteadyShot).
- При использовании объектива SEL16F28 (продается отдельно) с телеконвертером и т.п., установите [Регулир.SteadyS.] в [Ручной] и установите фокусное расстояние.
- Если прикреплен объектив, оснащенный переключателем SteadyShot, установки можно изменять только с помощью данного переключателя на объективе. Переключение установок с помощью камеры невозможно.

См. также



- [SteadyShot фокусное расстояние \(фото/видео\)](#)

Цифровой фотоаппарат со сменным объективом
ILCE-7SM3 α7SIII

SteadyShot фокусное расстояние (фото/видео)



Установка информации о фокусном расстоянии, используемом для встроенной функции SteadyShot, если опция [ Регулир.SteadyS.] установлена в [Ручной].

1 MENU →  (Съемка) → [Стабилиз.изобр.] → [  Фокус. расст.] → нужная установка.

Подробности пунктов меню

8mm - 1000mm:

Для функции SteadyShot используется установленное вами фокусное расстояние.

Проверьте метку фокусного расстояния на объективе и установите фокусное расстояние.



См. также

- [Регулир.SteadyS. \(фото/видео\)](#)

Цифровой фотоаппарат со сменным объективом
ILCE-7SM3 α7SIII

Коррекц. объект. (фото/видео)



Компенсация затенения в углах экрана или искажения экрана, или уменьшение изменения цвета по углам экрана, вызванного определенными характеристиками объектива.

1 MENU → (Съемка) → [Кач-во изображ.] → [Коррекц. объект.] → нужная установка.

Подробности пунктов меню

Коррекц. затенения:

Установка необходимости автоматической коррекции затемнения в углах экрана. ([Авто]/[Выкл])

Корр. хром. аберр.:

Установка необходимости автоматического уменьшения искажения цвета в углах экрана. ([Авто]/[Выкл])

Коррек. дисторсии:

Установка необходимости автоматической компенсации искажения экрана. ([Авто]/[Выкл])

Примечание

- Данная функция доступна только при использовании объективов, совместимых с автоматической коррекцией.
- Затемнение в углах экрана может быть не устранено с помощью [Коррекц. затенения] в зависимости от типа объектива.
- В зависимости от прикрепленного объектива, [Коррек. дисторсии] будет зафиксирована на [Авто] и вы не сможете выбрать [Выкл].
- Если [SteadyShot] установлено в [Активный] в режиме видеозаписи, [Коррек. дисторсии] будет заблокировано в [Авто].

Цифровой фотоаппарат со сменным объективом
ILCE-7SM3 α7SIII

ШП в длит. эксп.



Если установить выдержку на 1 секунд(ы) или больше (съемка с длительной экспозицией), будет включено шумоподавление на время, в течение которого открыт затвор. При включении функции будет уменьшена зернистость, характерная для длительной экспозиции.

1 MENU →  (Съемка) → [Кач-во изображ.] → [ШП в длит. эксп.] → нужная установка.

Подробности пунктов меню

Вкл:

Включение шумоподавления в течение такого же времени, в течение которого открыт затвор. Во время выполнения шумоподавления появится сообщение, и съемка следующего снимка будет невозможна. Выберите эту опцию для установки приоритета качества изображения.

Выкл:

Шумоподавление не включается. Выберите эту опцию для установки приоритета времени съемки.

Примечание

- Шумоподавление может быть не активировано, даже если [ШП в длит. эксп.] установлено в [Вкл], в следующих случаях:
 - [Режим протяжки] установлено в [Непрер. съемка] или [Непрер. брекет].
- [ШП в длит. эксп.] невозможно установить в [Выкл] в следующих режимах съемки:
 - [Интеллект.Авто]

Цифровой фотоаппарат со сменным объективом
ILCE-7SM3 α7SIII

ШП высокого ISO



Во время съемки с высокой чувствительностью ISO изделие выполняет подавление шума, который становится более заметен в случае высокой чувствительности изделия.

1 MENU →  (Съемка) → [Кач-во изображ.] → [ШП высокого ISO] → нужная установка.

Подробности пунктов меню

Нормальная:

Включение обычного эффекта шумоподавления при высоком значении ISO.



Низкий:

Включение умеренного эффекта шумоподавления при высоком значении ISO.

Выкл:

Шумоподавление при высоком значении ISO не активируется. Выберите эту опцию для установки приоритета времени съемки.

Примечание

- [ШП высокого ISO] фиксируется в [Нормальная] в следующих режимах съемки:
 - [Интеллект.Авто]
- Если [ Формат файла] установлено в [RAW], данная функция недоступна.
- [ШП высокого ISO] не работает для изображений RAW, если [ Формат файла] установлен в [RAW и JPEG]/[RAW и HEIF].

Цифровой фотоаппарат со сменным объективом
ILCE-7SM3 α7SIII

Авто.просмотр (фото)



Вы можете просмотреть записанный снимок на экране непосредственно после съемки. Вы также можете установить время отображения для авто просмотра.

1 MENU →  (Настройка) → [Опция отображ.] → [ Авто.просмотр] → нужная установка.

Подробности пунктов меню

10 сек./5 сек./2 сек.:

Отображение записанного снимка на экране непосредственно после съемки для выбранного промежутка времени. При выполнении операции увеличения во время Автоматического просмотра можно просмотреть изображение с помощью увеличенного масштаба.

Выкл:

Автоматический просмотр не отображается.

Примечание

- При использовании функции, которая выполняет обработку изображения, изображение перед обработкой может быть отображено временно, за ним следует изображение после обработки.
- Настройки DISP (Настройка показа) применяются для отображения Автоматического просмотра.

См. также

- [Увеличение воспроизводимого снимка \(Увеличить\)](#)

Цифровой фотоаппарат со сменным объективом
ILCE-7SM3 α7SIII

Отоб.остав.съем. (фото)



Устанавливает, отображать или нет индикатор оставшегося количества фотоснимков, которые можно непрерывно снимать при такой же скорости съемки.

1 MENU →  (Настройка) → [Опция отображ.] → [ Отоб.остав.съем.] → нужная установка.

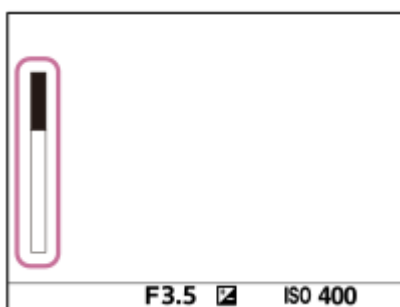

Подробности пунктов меню

Всегда отобр.:

Всегда отображать индикатор во время фотосъемки.

Отобр.тлк.съем:

Во время съемки всегда отображается оставшееся количество снимков, которые можно снять. При нажатии кнопки затвора наполовину отображается оставшееся количество снимков.

Не отображает:

Индикатор не отображается.

Совет

- Если заполнена внутренняя память камеры для буферизации, будет отображаться "SLOW" и скорость непрерывной съемки уменьшится.

См. также

- [Непрер. съемка](#)

Цифровой фотоаппарат со сменным объективом
ILCE-7SM3 α7SIII

Отобр. лин.сетки (фото/видео)



Устанавливает, отображать или нет линии сетки во время съемки. Линия сетки помогает в настройке композиции снимков.

1 MENU → (Съемка) → [Отобр. съемки] → [Отобр. лин.сетки] → нужная установка.

Подробности пунктов меню

Вкл:

Линии сетки отображаются.

Выкл:

Линии сетки не отображаются.

Совет

- В случае назначения [Выб.отобр.лин.сетк.] нужной клавише с помощью [Наст.Польз.клав.] или [Наст.Польз.клав.] вы можете отобразить или скрыть линии сетки, нажав назначенную клавишу.

См. также

- [Тип линии сетки \(фото/видео\)](#)
- [Назначение часто используемых функций кнопкам \(Наст.Польз.клав.\)](#)

Цифровой фотоаппарат со сменным объективом
ILCE-7SM3 α7SIII

Тип линии сетки (фото/видео)



Установка отображаемого типа линий сетки. Линия сетки помогает в настройке композиции снимков.

1 MENU → (Съемка) → [Отобр. съемки] → [Тип линии сетки] → нужная установка.

Подробности пунктов меню

Сетка 3x3:

Размещение главных объектов близко к одной из линий сетки, которые делят изображение на три части для получения хорошо сбалансированной композиции.

Квадратн. сетка:

Квадратная сетка позволяет легко проверить горизонтальность уровня композиции. Это удобно для оценки композиции при съемке ландшафтов, съемке крупным планом или при выполнении сканирования камерой.

Диог.+квад.сет.:

Расположение объекта на линии диагонали может выражать приподнятое настроение и сильные эмоции.

Совет

- Если назначить [Тип линии сетки] нужной клавише с помощью [Наст.Польз.клав.] или [Наст.Польз.клав.], можно переключать тип линий сетки при каждом нажатии назначенной клавиши.

См. также

- [Отобр. лин.сетки \(фото/видео\)](#)
- [Назначение часто используемых функций кнопкам \(Наст.Польз.клав.\)](#)

Цифровой фотоаппарат со сменным объективом
ILCE-7SM3 α7SIII

Наст.Отоб.Live View



Устанавливает, показывать или нет изображения, измененные с помощью эффектов коррекции экспозиции, баланса белого [ Творческий Вид] и т.п., на экране.

1 MENU →  (Съемка) → [Отобр. съемки] → [Наст.Отоб.Live View] → нужная установка.

Подробности пунктов меню

Отображ. Live View:

Устанавливает, отражать ли все настройки съемки на мониторе и отображать ли Live View в виде, близкому к виду снимка после применения настроек, или отображать Live View без отражения настроек. ([Отобр. парам.ВКЛ] / [Отобр.парам.ВЫКЛ])

Если выбрано [Отобр.парам.ВЫКЛ], вы сможете легко проверить композицию даже во время съемки с композицией изображения на дисплее Live View.

Эффект экспоз.:

Устанавливает, отображать ли Live View с автоматической коррекцией путем отражения экспозиции вспышки при установке [Отображ. Live View] в [Отобр. парам.ВКЛ]. ([Настр. эксп. и всп.] / [Тлк. настр. экспоз.])

При использовании вспышки для съемки портрета выберите [Тлк. настр. экспоз.], чтобы вручную установить экспозицию в зависимости от окружающего освещения.

Ниж.пр.част.кад.:

Устанавливает, сохранять или нет частоту кадров Live View от слишком сильного замедления. ([Вкл] / [Выкл])

Если выбрано [Вкл], частота кадров Live View не станет низкой даже при съемке в темном месте, но отображение Live View может стать темным.

Совет

- При использовании вспышки сторонних фирм, как, например, студийной вспышки, для некоторых настроек выдержки затвора отображение Live View может быть темным. Если [Отображ. Live View] установлено в [Отобр.парам.ВЫКЛ], Отображ. Live View будет отображать ярко, так что вы сможете легко проверить композицию.
- Если выбрано [Отобр.парам.ВЫКЛ], Live View всегда отображается с использованием соответствующей яркости даже в режиме [Ручной экспозиция].
- При выборе [Отобр.парам.ВЫКЛ] на экране Live View отобразится значок **VIEW** (VIEW).

Примечание



- [Эффект экспоз.] эффективно только при использовании вспышки производства Sony.
- [Отображ. Live View] невозможно установить в [Отобр.парам.ВЫКЛ] в следующих режимах съемки:
 - [Интеллект.Авто]
 - [Видео]
 - [Замедл.&уск.воспр.]
- Если [Отображ. Live View] установить в [Отобр.парам.ВЫКЛ], яркость полученного снимка будет не такой же, как у отображаемого Live View.

Цифровой фотоаппарат со сменным объективом
ILCE-7SM3 α7SIII

Предпросмотр ГР



При нажатии и удерживании клавиши, которой назначена функция [Предпросмотр ГР], диафрагма уменьшается до установленного значения диафрагмы, что дает возможность проверить размытость перед съемкой.

- 1 MENU →  (Настройка) → [Настр. операции] → [ Наст.Польз.клав.] → установите функцию [Предпросмотр ГР] нужной клавише.
- 2 Подтвердите снимок нажатием клавиши, которой была назначена функция [Предпросмотр ГР].

Совет

- Вы можете изменять значение диафрагмы во время просмотра, но при выборе более яркой диафрагмы объект может расфокусироваться. Рекомендуется выполнить фокусировку еще раз.

См. также



- [Назначение часто используемых функций кнопкам \(Наст.Польз.клав.\)](#)
- [Просм. готов. фото.](#)

Цифровой фотоаппарат со сменным объективом
ILCE-7SM3 α7SIII

Просм. готов. фото.



Нажимая клавишу, которой назначена функция [Просм. готов. фото.], можно предварительно просмотреть изображение с используемыми установками DRO, скорости затвора, диафрагмы и чувствительности ISO. Выполните предварительный просмотр результата съемки перед съемкой.

- 1 MENU →  (Настройка) → [Настр. операции] → [ Наст.Польз.клав.] → установите функцию [Просм. готов. фото.] нужной клавише.
- 2 Подтвердите снимок нажатием клавиши, которой была назначена функция [Просм. готов. фото.].

Совет

- Примененные установки DRO, установки скорости затвора, диафрагмы и чувствительности ISO отражаются на изображении для [Просм. готов. фото.], но некоторые эффекты просмотреть невозможно в зависимости от установок съемки. Даже в этом случае выбранные настройки будут применены к получаемым фотоснимкам.

См. также



- [Назначение часто используемых функций кнопкам \(Наст.Польз.клав.\)](#)
- [Предпросмотр ГР](#)

Цифровой фотоаппарат со сменным объективом
ILCE-7SM3 α7SIII

Контроль яркости



Позволяет регулировать композицию при съемке в условиях недостаточного освещения. Увеличивая время экспозиции, можно проверить композицию на видоискателе/мониторе даже в темных местах, например под ночным небом.

- 1 MENU →  (Настройка) → [Настр. операции] → [ Наст.Польз.клав.] → назначьте функцию [Контроль яркости] нужной клавише.
- 2 Нажмите клавишу, которой назначена функция [Контроль яркости], а затем выполните съемку.
 - Яркость благодаря [Контроль яркости] сохранится после съемки.
 - Для возврата яркости монитора к нормальной нажмите клавишу, которой назначена функция [Контроль яркости], еще раз.

Примечание

- Во время [Контроль яркости], [Отображ. Live View] будет автоматически переключаться в [Отоб.парам.ВЫКЛ], а значения установок, например коррекции экспозиции, не будут отражаться на дисплее live view. Рекомендуется использовать [Контроль яркости] только в темных местах.
- [Контроль яркости] будет автоматически отменен в следующих случаях.
 - При выключении камеры.
 - Если режим съемки изменен с P/A/S/M на режим, отличный от P/A/S/M.
 - Если режим фокусировки установлен в положение, отличное от ручной фокусировки.
 - При выполнении [Автом. лупа в MF].
 - Если выбран [Фокусировоч. лупа].
- Во время [Контроль яркости] скорость затвора может быть ниже, чем нормальная во время съемки в темных местах. Также, поскольку измеренный диапазон яркости расширится, может измениться экспозиция.

См. также

- [Наст.Отоб.Live View](#)

Цифровой фотоаппарат со сменным объективом
ILCE-7SM3 α7SIII

В ЗАП. выд. отоб.



Устанавливает, отображать или нет красную рамку вокруг краев монитора камеры во время записи видео. Вы можете легко проверить, находится ли камера в режиме ожидания или записи, даже если вы смотрите на монитор камеры под углом или на расстоянии.

1 MENU →  (Съемка) → [Отобр. съемки] → [В ЗАП. выд. отоб.] → нужная установка.

Подробности пунктов меню

Вкл:

Отображение красной рамки для индикации выполнения записи.

Выкл:

Не отображать рамку для индикации выполнения записи.

Совет

- Рамку, отображаемую с помощью этой функции, можно также выводить на внешний монитор, подключенный с помощью HDMI. Установите [Показ инф. о HDMI] в [Включить].

Цифровой фотоаппарат со сменным объективом
ILCE-7SM3 α7SIII

Отображ. метки



Во время видеосъемки вы можете установить, отображать или нет метки на мониторе или видоискателе, и выбрать типы меток.

1 MENU →  (Съемка) → [Отображ. метки] → Выберите пункт меню и установите нужный параметр.

Подробности пунктов меню

Отображ. метки:

Устанавливает, отображать метки или нет. ([Вкл] / [Выкл])

Централ. метка:

Устанавливает, отображать или нет центральную метку посреди экрана съемки. ([Выкл] / [Вкл])

Метка аспекта:

Установка отображения метки формата. ([Выкл] / [4:3] / [13:9] / [14:9] / [15:9] / [1.66:1] / [1.85:1] / [2.35:1])

Безопасн. зона:

Установка отображения зоны безопасности. Это становится стандартным диапазоном, который можно получить с помощью обычных бытовых телевизоров. ([Выкл] / [80%] / [90%])

Контрольная рамка:

Установка целесообразности отображения направляющей рамки. Вы можете проверить, является ли объект горизонтальной или перпендикулярной поверхностью относительно земли. ([Выкл] / [Вкл])

Совет

- Вы можете отобразить несколько меток одновременно.
- Расположите объект в точке пересечения [Контрольная рамка] для обеспечения сбалансированной композиции.

Примечание

- Метки отображаются при установке диска режимов в  (Видео) или **S&Q** (Замедл.&уск.воспр.), или при видеосъемке.
- Отобразить метки при использовании [Фокусировоч. лупа] невозможно.
- Метки отображаются на мониторе или видоискателе. (Вывод меток невозможен.)

Цифровой фотоаппарат со сменным объективом
ILCE-7SM3 α7SIII

Поддер.дис.Gamma



Видеозаписи с гаммой S-Log предполагают обработку после съемки с целью использования широкого динамического диапазона. Изображения с гаммой HLG предполагают их воспроизведение на HDR-совместимых мониторах. Поэтому они отображаются с низкой контрастностью во время съемки, и могут возникнуть трудности при просмотре на мониторе. Однако вы можете использовать функцию [Поддер.дис.Gamma] для воспроизведения с контрастностью, эквивалентной обычной гамме. Кроме того, [Поддер.дис.Gamma] можно также применить при воспроизведении видеозаписей на мониторе/видеоискателе камеры.

1 MENU →  (Настройка) → [Опция отображ.] → [Поддер.дис.Gamma] → нужная установка.

Подробности пунктов меню



Вкл:

Использование функции помощи в отображении гаммы.

Выкл:

Функция помощи в отображении гаммы не используется.

Совет

- В случае назначения [Выб.поддер.Gamma] нужной клавише с помощью [ Наст.Польз.клав.], [ Наст.Польз.клав.] или [ Наст.Польз.клав.], вы можете включить или выключить функцию помощи в отображении гаммы, нажав назначенную клавишу.

Примечание

- [Поддер.дис.Gamma] не применяется к видеозаписям при отображении на телевизоре или мониторе, подключенном к камере.

См. также

- [Профиль изобр. \(фото/видео\)](#)
- [Тип.поддер.Gamma](#)
- [Фотоснимки HLG](#)

Цифровой фотоаппарат со сменным объективом
ILCE-7SM3 α7SIII

Тип.поддер.Gamma



Выбор типа преобразования для [Поддер.дис.Gamma].

1 MENU →  (Настройка) → [Опция отображ.] → [Тип.поддер.Gamma] → нужная установка.

Подробности пунктов меню

Assist
AUTO Авто:

- Отображение изображений с эффектами следующим образом в соответствии с гаммой или цветовым режимом, установленным в [ Профиль избр.].
 - Если гамма установлена в [S-Log2]: [S-Log2→709(800%)]
 - Если гамма установлена в [S-Log3]: [S-Log3→709(800%)]
 - Если гамма установлена в [HLG], [HLG1], [HLG2] или [HLG3] и цветовой режим установлен в [BT.2020]: [HLG(BT.2020)]
 - Если гамма установлена в [HLG], [HLG1], [HLG2] или [HLG3] и цветовой режим установлен в [709]: [HLG(709)]
- Отображение изображений с эффектом [HLG(BT.2020)] при съемке фотоснимков HLG с установкой [Фотоснимки HLG] в [Вкл].
- Отображение изображений с эффектом [S-Log3→709(800%)] при выводе видео RAW на другое устройство, подключенное с помощью HDMI во время видеосъемки.

Assist
S-Log2 S-Log2→709(800%):

Отображение изображений с гаммой S-Log2, воспроизводящей контрастность, эквивалентную ITU709 (800%).

Assist
S-Log3 S-Log3→709(800%):

Отображение изображений с гаммой S-Log3, воспроизводящей контрастность, эквивалентную ITU709 (800%).



Assist
HLG 2020 HLG(BT.2020):

Отображение изображений после регулировки качества изображения монитора или видеискателя до качества, которое почти соответствует качеству отображения изображений на [HLG(BT.2020)]-совместимом мониторе.

Assist
HLG 709 HLG(709):

Отображение изображений после регулировки качества изображения монитора или видеискателя до качества, которое почти соответствует качеству отображения изображений на [HLG(709)]-совместимом мониторе.

Совет

- Если назначить [Тип.поддер.Gamma] нужной клавише с помощью [ Наст.Польз.клав.] или [ Наст.Польз.клав.], можно переключать настройку [Тип.поддер.Gamma] при каждом нажатии назначенной клавиши.

Примечание

- При установке [Поддер.дис.Gamma] в [Авто] во время воспроизведения эффект будет применен к изображению следующим образом:
 - При воспроизведении видео, записанного с помощью [HLG], [HLG1], [HLG2] или [HLG3]: отображение изображения с эффектом [HLG(BT.2020)] или [HLG(709)] в зависимости от цветового режима.
 - При воспроизведении фотоснимка HLG, снятого с помощью установки [Фотоснимки HLG] в [Вкл]: отображение изображения с эффектом [HLG(BT.2020)].
 - При воспроизведении видео RAW, выводимого на другое устройство, подключенное с помощью HDMI: отображение изображения с эффектом [S-Log3→709(800%)].

В других случаях видеозаписи отображаются в соответствии с установкой гаммы и установкой режима цветности в [ Профиль изобр.].

См. также

- [Поддер.дис. Gamma](#)
- [Профиль изобр. \(фото/видео\)](#)
- [Настр. выв. HDMI \(видео\)](#)

5-021-327-15(1) Copyright 2020 Sony Corporation

Цифровой фотоаппарат со сменным объективом
ILCE-7SM3 α7SIII

Запись звука



Установка целесообразности записи звука во время видеосъемки. Выберите [Выкл] во избежание записи звуков работы объектива и камеры.

1 MENU →  (Съемка) → [Запись звука] → [Запись звука] → нужная установка.

Подробности пунктов меню

Вкл:

Звук записывается (стерео).

Выкл:

Звук не записывается.

См. также

- [Уров. записи звука](#)

Цифровой фотоаппарат со сменным объективом
ILCE-7SM3 α7SIII

Уров. записи звука



Вы можете регулировать уровень записи звука, контролируя индикатор уровня.

1 MENU → (Съемка) → [Запись звука] → [Уров. записи звука].

2 Выберите нужный уровень с помощью правой/левой сторон колесика управления.

Подробности пунктов меню

+:

Повышение уровня записи звука.

-:

Понижение уровня записи звука.

Совет

- Если видеозапись со звуком имеет высокий уровень громкости, установите [Уров. записи звука], чтобы понизить уровень звука. Это позволит записать более реалистичный звук. Если видеозапись со звуком имеет низкий уровень громкости, установите [Уров. записи звука] для увеличения уровня звука, что сделает звук более легким для прослушивания.
- Чтобы вернуть уровень записи звука к установке по умолчанию, нажмите кнопку (Удалить).

Примечание

- Независимо от установок [Уров. записи звука] всегда работает ограничитель.
- [Уров. записи звука] доступно только, когда установлен режим видеосъемки.
- [Уров. записи звука] недоступно во время замедленной/ускоренной съемки.
- Установки [Уров. записи звука] применяются как для внутреннего микрофона, так и для входного разъема (микрофона).

Цифровой фотоаппарат со сменным объективом
ILCE-7SM3 α7SIII

Синх. Аудио выхода



Вы можете установить эхо-компенсацию во время контроля звука и предотвратить нежелательные расхождения между видео и звуком при выходном сигнале HDMI.

1 MENU →  (Съемка) → [Запись звука] → [Синх. Аудио выхода] → нужная установка.

Подробности пунктов меню

Прям. передача:

Вывод звука без задержки. Выберите эту настройку, если отклонение звука является проблемой при контроле аудио.

Синх.вид.и звук:

Синхронный вывод звука и видео. Выберите эту настройку для предотвращения нежелательных расхождений между видео и звуком.

Примечание

- При использовании внешнего микрофона могут возникать небольшие задержки. Подробные сведения см. в инструкции по эксплуатации, прилагаемой к микрофону.

Цифровой фотоаппарат со сменным объективом
ILCE-7SM3 α7SIII

Умен. шума ветра



Установка необходимости уменьшения шума ветра путем обрезания низкочастотного звука входного аудиосигнала из встроенного микрофона.

1 MENU →  (Съемка) → [Запись звука] → [Умен. шума ветра] → нужная установка.

Подробности пунктов меню

Вкл:

Уменьшение шума ветра.

Выкл:

Отсутствие уменьшения шума ветра.

Примечание

- Установка этого пункта в [Вкл] в условиях, когда ветер дует не слишком сильно, может привести к тому, что нормальный звук будет записан с очень низкой громкостью.
- При использовании внешнего микрофона (продается отдельно) [Умен. шума ветра] не функционирует.

Цифровой фотоаппарат со сменным объективом
ILCE-7SM3 α7SIII

Наст.зв. башм.



Установка цифрового аудиосигнала, передаваемого с микрофона (продается отдельно), прикрепленного к многоинтерфейсному разъему камеры. Используйте микрофон с поддержкой интерфейса цифровой аудиоаппаратуры. Вы можете установить частоту дискретизации, количество битов квантования и количество каналов.

1 MENU → (Съемка) → [Запись звука] → [Наст.зв. башм.] → нужная установка.

Подробности пунктов меню

48khz/24bit 4ch :

Установка частоты дискретизации входного аудиосигнала в 48 кГц, количества битов квантования в 24 бита и количества каналов в 4.

48khz/24bit 2ch :

Установка частоты дискретизации входного аудиосигнала в 48 кГц, количества битов квантования в 24 бита и количества каналов в 2.

48khz/16bit 2ch :

Установка частоты дискретизации входного аудиосигнала в 48 кГц, количества битов квантования в 16 бита и количества каналов в 2.

Совет

- Индикация уровня звука на мониторе для 4 каналов во время 4-канальной записи звука.

Примечание

- При подсоединении внешнего микрофона (продается отдельно) к разъему (микрофон) камеры, звук записывается с внешнего микрофона, подключенного к разъему (микрофон). Установка [Наст.зв. башм.] невозможна.
- Если прикрепленный микрофон настроен на аналоговую передачу, установить [Наст.зв. башм.] невозможно.
- Если прикрепленный микрофон не поддерживает 4-канальную запись звука, выбрать [48khz/24bit 4ch] (48khz/24bit 4ch) невозможно.
- Если прикрепленный микрофон не поддерживает 24-битную запись звука, функция [Наст.зв. башм.] фиксируется в положении [48khz/16bit 2ch] (48khz/16bit 2ch).
- Во время видеозаписи звук не может быть записан надлежащим образом в следующих случаях:
 - при подключении или отключении микрофона;
 - если цифровая передача переключается на аналоговую передачу или обратно на стороне микрофона.

См. также

- [Монит. звука 4ch \(видео\)](#)

Цифровой фотоаппарат со сменным объективом
ILCE-7SM3 α7SIII

Отобр. ур. звука



Установка необходимости отображения уровня звука на экране.

1 MENU →  (Съемка) → [Запись звука] → [Отобр. ур. звука] → нужная установка.

Подробности пунктов меню

Вкл:

Уровень звука отображается.

Выкл:

Уровень звука не отображается.

Примечание

- Уровень звука не отображается в следующих случаях:
 - Если [Запись звука] установлено в [Выкл].
 - Когда DISP (Настройка показа) установлено в [Не показывать].
 - Во время замедленной/ускоренной съемки
- Во время паузы в режиме видеосъемки также отображается уровень звука.

Цифровой фотоаппарат со сменным объективом
ILCE-7SM3 α7SIII

TC/UB



Информация о временном коде (TC) и бите пользователя (UB) может быть записана в виде данных, прикрепленных к видеозаписи.

- 1 MENU →  (Съемка) → [TC/UB] → Выберите пункт меню и установите нужный параметр.

Подробности пунктов меню

Time Code Preset:

Установка временного кода.

User Bit Preset:

Установка бита пользователя.

Time Code Format:

Установка способа записи для временного кода. (Только, если [Перекл. NTSC/PAL] установлен в NTSC.)

Time Code Run:

Установка формата отсчета для временного кода.

Time Code Make:

Установка формата записи для временного кода на носителе информации.



User Bit Time Rec:

Установка целесообразности записи времени в виде бита пользователя.

Как установить временной код (Time Code Preset)

1. MENU →  (Съемка) → [TC/UB] → [Time Code Preset].
2. Поверните колесико управления и выберите первые две цифры.
 - Временной код можно установить в следующем диапазоне.
Если выбрано [60p]: от 00:00:00.00 до 23:59:59.29
 - * Если выбрано [24p], вы можете выбрать последние две цифры временного кода, кратные четырем, от 0 до 23 кадров.
Если выбрано [50p]: от 00:00:00.00 до 23:59:59.24
3. Установите другие цифры, следуя той же процедуре, что и в пункте 2, а затем нажмите в центре колесика управления.



Как переустановить временной код

1. MENU →  (Съемка) → [TC/UB] → [Time Code Preset].
2. Нажмите кнопку  (Удалить) для переустановки временного кода (00:00:00.00).

Как установить бит пользователя (User Bit Preset)

1. MENU →  (Съемка) → [TC/UB] → [User Bit Preset].
2. Поверните колесико управления и выберите первые две цифры.
3. Установите другие цифры, следуя той же процедуре, что и в пункте 2, а затем нажмите в центре колесика управления.

Как переустановить бит пользователя

1. MENU →  (Съемка) → [TC/UB] → [User Bit Preset].
2. Нажмите кнопку  (Удалить) для переустановки бита пользователя (00 00 00 00).

Как выбрать способ записи для временного кода (Time Code Format *1)

1. MENU →  (Съемка) → [TC/UB] → [Time Code Format].

DF:

Запись временного кода в формате с пропуском кадра*2.

NDF:

Запись временного кода в формате без пропуска кадра.

*1 Только при установке [Перекл. NTSC/PAL] в NTSC.

*2 Временной код основан на 30 кадрах в секунду. Однако в течение продолжительного периода времени записи между реальным временем и временным кодом возникнет расхождение, поскольку частота кадров сигнала изображения NTSC составляет приблизительно 29,97 кадров в секунду. Пропуск кадра корректирует данное расхождение для выравнивания временного кода и реального времени. В формате пропуска кадра первые 2 номера кадра пропускаются каждую минуту, за исключением каждой десятой минуты. Временной код без данной коррекции называется временным кодом без пропуска кадра.

- Установка фиксируется в [-] при записи в 4K/24p или 1080/24p.

Как выбрать формат отсчета для временного кода (Time Code Run)

1. MENU →  (Съемка) → [TC/UB] → [Time Code Run].

Rec Run:

Установка пошагового режима для временного кода для продвижения только во время записи. Временной код записывается последовательно относительно последнего временного кода предыдущей записи.

Free Run:

Установка пошагового режима для временного кода для продвижения в любое время, независимо от функционирования камеры.

- Временной код может быть не записан последовательно в следующих случаях, даже если временной код переходит в режим [Rec Run].
 - При изменении формата записи.
 - При извлечении носителя информации.

Как выбрать способ записи временного кода (Time Code Make)

1. MENU →  (Съемка) → [TC/UB] → [Time Code Make].





Preset:



Запись вновь установленного временного кода на носитель информации.

Regenerate:

Считывание последнего временного кода предыдущей записи с носителя информации и последовательная запись нового временного кода относительно последнего временного кода. Временной код переходит в режим [Rec Run] независимо от настройки [Time Code Run].

Считывание временного кода отличается следующим образом в зависимости от настройки [Режим записи] в [ Настр. зап. носит.].

- Если [Режим записи] установлен в [Одновремен. ()] или [Одновр. (/ )], временной код считывается с карты памяти в слоте 1.
- Если [Режим записи] установлен в следующее значение, временной код считывается с карты памяти, на которую будет записано видео.
 - [Стандартная] ()
 - [Одновремен. ()]

- [Тип (RAW/JPEG)]
- [Тип (RAW/HEIF)]
- [Тип (HEIF/RAW)]
- [Тип ( / )]

См. также

- [Настр.отобр.ТС/UB](#)

5-021-327-15(1) Copyright 2020 Sony Corporation

Цифровой фотоаппарат со сменным объективом
ILCE-7SM3 α7SIII

Настр.отобр.ТС/UB



Установка отображения счетчика времени записи, временного кода (ТС) и бита пользователя (UB) для видеозаписей.

1 MENU →  (Настройка) → [Опция отображ.] → [Настр.отобр.ТС/UB] → нужная установка.

Подробности пунктов меню

Счетчик:

Отображение счетчика времени видеозаписи.

ТС:

Отображение временного кода.

U-Bit:

Отображение бита пользователя.

См. также

- [ТС/UB](#)

Цифровой фотоаппарат со сменным объективом
ILCE-7SM3 α7SIII

Содержание данного раздела

В следующем оглавлении перечислены функции, описанные в данном разделе (“Настройка камеры”). От названия каждого пункта можно перейти к странице, описывающей соответствующие функции.

Функции индивидуальной настройки камеры

Назначение часто используемых функций кнопкам (Наст.Польз.клав.)

Временное изменение функции диска (Настр. моего диска)

Сохранение и вызов настроек камеры

- Регис. настр.кам.
- Вызов настр.кам.
- Выбр. носит.
- Регистрация установок съемки для пользовательской клавиши (Рег.польз.настр.съем.)

Сохранение часто используемых функций в меню функций

- Настройки меню Fn

Сохранение часто используемых функций в Мое меню

- Добавить пункт
- Сортировать пункт
- Удалить пункт
- Удалить страницу
- Удалить все
- Отобр. з Мое меню

Отдельное регулирование настроек камеры для фотоснимков и видеозаписей

- Разл.настр. сн./вид.

Настройка функций кольца/диска

- Установка диска
- Поворот Av/Tv
- Фун.кольцо(объек.)
- Блок.работ.деталей

Видеозапись путем нажатия кнопки затвора

- REC с кноп. затв. (видео)

Установки монитора/видеоискателя

- Выбр. видеоис./мон.
- Наст.DISP(Отоб.эк.) (Монитор/Видеоискатель)

Цифровой фотоаппарат со сменным объективом
ILCE-7SM3 α7SIII

Функции индивидуальной настройки камеры

В камере имеются различные функции индивидуальной настройки, например регистрация функций и настройки съемки для пользовательских клавиш. Вы можете комбинировать предпочтительные настройки, чтобы настроить камеру для более удобной работы.

Для получения подробных сведений о конфигурации настроек и их использовании см. страницу для каждой функции.

Для назначения часто используемых функций кнопкам (Наст.Польз.клав./ Наст.Польз.клав./ Наст.Польз.клав.)

Вы можете изменять функции кнопок, включая пользовательские кнопки (с C1 по C4) в соответствии с вашими предпочтениями. Рекомендуется назначать часто используемые функции легкодоступным кнопкам, что позволит вызывать назначенные функции просто путем нажатия соответствующей кнопки.



Для регистрации часто используемых функций для кнопки Fn (меню функций)

При регистрации функций, часто используемых в режиме съемки, в меню функций, вы можете отображать зарегистрированные функции на экране просто путем нажатия кнопки Fn (функция). На экране меню функций можно вызвать нужную для использования функцию путем выбора значков.

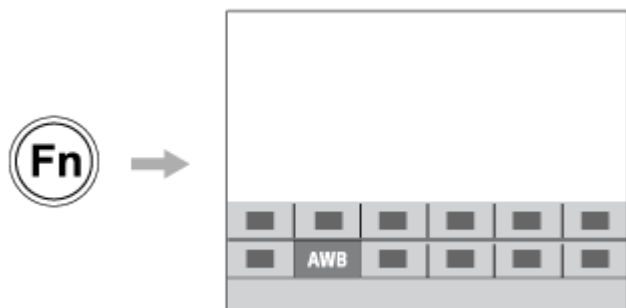

Для комбинирования часто используемых функций на экране меню (Мое меню)

При комбинировании на экране “Мое меню” часто используемых пунктов из меню, таких как меню съемки и сети, можно быстро получать доступ к нужным пунктам меню.



Для назначения различных функций диску и переключения функции диска (Настр. моего диска)

Вы можете назначить нужные функции переднему/заднему диску и колесу управления и зарегистрировать до трех комбинаций настроек для камеры в виде настроек “Мой диск 1 - 3”.

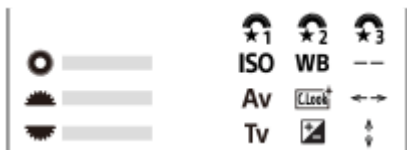

Пример: экран [Настр. моего диска] для моделей с передним/задним диском

Для быстрого изменения настроек съемки в соответствии со сценой (Регис. настр.кам.)

Вы можете зарегистрировать подходящие для сцены настройки съемки* в камере или на карте памяти и легко вызывать эти настройки с помощью диска режимов и т.п.

* Вы не можете зарегистрировать настройки пользовательской клавиши.

Для сохранения индивидуальных настроек камеры на карте памяти (Парамет.сохр./загр)

Вы можете сохранить настройки камеры* на карте памяти с помощью [Парамет.сохр./загр]. Эта функция полезна, если вы хотите создать резервную копию настроек или импортировать эти настройки в другую камеру той же модели и т.п.

* Некоторые настройки невозможно сохранить на карте памяти.

См. также

- [Назначение часто используемых функций кнопкам \(Настр.Польз.клав.\)](#)
- [Использование кнопки Fn \(Функция\)](#)
- [Добавить пункт](#)
- [Временное изменение функции диска \(Настр. моего диска\)](#)
- [Регис. настр.кам.](#)
- [Парамет.сохр./загр](#)

Цифровой фотоаппарат со сменным объективом
ILCE-7SM3 α7SIII

Назначение часто используемых функций кнопкам (Наст.Польз.клав.)



С помощью функции пользовательской клавиши можно назначить наиболее часто используемые функции удобным клавишам. Это позволит пропустить процесс выбора пунктов в MENU и вызвать функции быстрее.

Можно отдельно назначить функции пользовательским клавишам для режима фотосъемки, режима видеосъемки и режима воспроизведения.

- Функции, доступные для назначения, отличаются в зависимости от клавиш.

Функции можно назначать следующим клавишам.

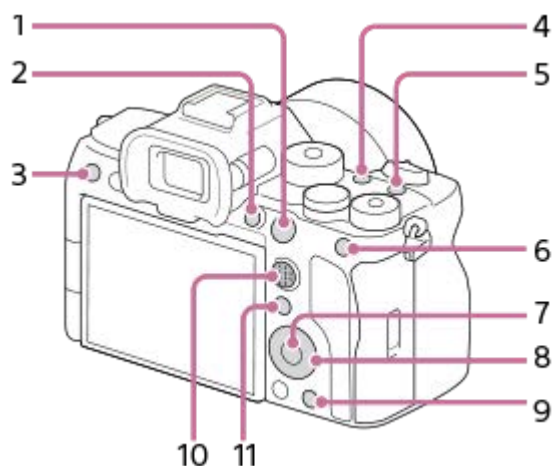

1. Кнопка AF-ON
2. Специал. кнопка 1
3. Специал. кнопка 3
4. Специал. кнопка 2
5. Кнопка MOVIE
6. Функция кнопки AEL
7. Центральн. кнопка
8. Колесико управлен./Левая кнопка/Правая кнопка/Кнопка спуска
9. Специал. кнопка 4
10. Центр.кн. м-селект.
11. Fn/ кнопка

Подробнее о пользовательских настройках клавиш см. по следующему URL-адресу:
<https://support.d-imaging.sony.co.jp/support/tutorial/ilc/ilce-7sm3//custom.php>

Ниже описана процедура назначения функции [AF на глаз] кнопке AEL.

1 MENU → (Настройка) → [Настр. операции] → [Наст.Польз.клав.].

- Если вы хотите назначить функцию для вызова во время видеосъемки, выберите [Наст.Польз.клав.].
Если вы хотите назначить функцию для вызова во время воспроизведения изображений, выберите [Наст.Польз.клав.].

- 2 Перейдите на экран [Задняя1] с помощью верхней/нижней стороны колесика управления. Затем выберите [Функц. кнопки AEL] и нажмите центр колесика управления.
- 3 Выберите [AF на глаз] с помощью верхней/нижней/левой/правой стороны колесика управления, а затем нажмите по центру.
 - Если нажать кнопку AEL в режиме фотосъемки, когда обнаружены глаза, активируется [AF на глаз] и камера сфокусируется на глазах. Выполняйте съемку, удерживая нажатой кнопку AEL.

Совет

- Вы также можете назначить функции съемки кнопке блокировки фокусировки на объективе. Однако на некоторых объективах кнопка блокировки фокусировки отсутствует.

См. также

- [Временное изменение функции диска \(Настр. моего диска\)](#)
- [Настройки меню Fn](#)

Цифровой фотоаппарат со сменным объективом
ILCE-7SM3 α7SIII

Временное изменение функции диска (Настр. моего диска)



Вы можете назначить нужные функции переднему диску, заднему диску и колесу управления и зарегистрировать до трех комбинаций таких установок, как “Мой диск”. Вы можете быстро вызвать или переключить зарегистрированные установки “Мой диск” путем нажатия заранее назначенной пользовательской клавиши.

Регистрация функций в “Мой диск”

Зарегистрируйте функции, которые нужно назначить переднему диску, заднему диску и колесу управления, как [Мой диск 1]–[Мой диск 3].

1. MENU → (Настройка) → [Настройка диска] → [Настр. моего диска].
2. Выберите диск или колесико для (Мой диск 1) и нажмите центр колесика управления.
3. Выберите нужную функцию, которую необходимо назначить верхней/нижней/левой/правой стороне колесика управления, а затем нажмите центр колесика управления.
 - Выберите “--” (Не задано) для диска или колесика, которому вы не хотите назначить функцию.
4. После выбора функций для всех дисков и колесика в (Мой диск 1) путем повторения шагов 2 и 3 выберите [Да].
Будут зарегистрированы настройки для (Мой диск 1).
 - Если вы также хотите зарегистрировать (Мой диск 2) и (Мой диск 3), выполните описанную выше процедуру.

Назначение клавиши для вызова “Мой диск”

Назначьте пользовательскую клавишу для вызова зарегистрированных установок “Мой диск”.

1. MENU → (Настройка) → [Настр. операции] → [Наст.Польз.клав.] или [Наст.Польз.клав.] → Выберите клавишу, которую вы хотите использовать для вызова “Мой диск”.
2. Выберите номер установки “Мой диск”, которую вы хотите вызывать, или шаблон для переключения “Мой диск”.

Подробности пунктов меню

Мой диск 1 в удерж./Мой диск 2 в удерж./Мой диск 3 в удерж.:

В то время как клавиша удерживается нажатой, функции, которые вы зарегистрировали в [Настр. моего диска], назначаются диску/колесу.

Мой диск 1→2→3 :

При каждом нажатии клавиши функция изменяется в следующем порядке: “Обычная функция → Функция Мой диск 1 → Функция Мой диск 2 → Функция Мой диск 3 → Обычная функция”.



Пер. Моего диска 1 /Пер. Моего диска 2/Пер. Моего диска 3:

Функция, зарегистрированная с помощью [Настр. моего диска], сохраняется, даже если клавиша не удерживается нажатой. Нажмите кнопку еще раз для возврата к обычной функции.

Съемки во время переключения “Мой диск”

Во время съемки “Мой диск” можно вызвать с помощью пользовательской клавиши и выполнять съемку во время изменения установки путем вращения переднего диска, заднего диска и колесика управления.

В приведенном ниже примере перечисленные функции регистрируются в “Мой диск” и [Мой диск 1→2→3] назначается кнопке C1 (Пользовательская 1).

Орган управления	Мой диск 1	Мой диск 2	Мой диск 3
Колесико управления	ISO	 Баланс белого	Не задано
Передний диск	Av	 Творческий Вид	Перем.рам.AF ↔ :Ст
Задний диск	Tv	 Коррек.экспоз.	Перем.рам.AF ↑↓ :Ст

1. Нажмите кнопку C1 (Пользовательская1).

Функции, зарегистрированные для [Мой диск 1], будут назначены колесику управления, переднему диску и заднему диску.

- Значки для функций, зарегистрированных для [Мой диск 1], отображаются в нижней части экрана.



2. Вращайте колесико управления для установки значения ISO, вращайте передний диск для установки значения диафрагмы и вращайте задний диск для установки выдержки.

3. Нажмите кнопку C1 еще раз. Функции, зарегистрированные для [Мой диск 2], будут назначены колесику управления, переднему диску и заднему диску.

4. Вращайте колесико управления для установки [Баланс белого], вращайте передний диск для установки [Творческий Вид] и вращайте задний диск для установки [Коррек.экспоз.].

5. Нажмите кнопку C1 еще раз и измените значения установок для функций, зарегистрированных для [Мой диск 3].

6. Для выполнения съемки нажмите кнопку затвора.

Примечание

- Установки “Мой диск”, в которых все диски/колесико установлены в [Не задано], не вызываются при нажатии пользовательской клавиши. Они также пропускаются в [Мой диск 1→2→3].
- Даже если диск/колесико заблокированы с помощью функции [Блок.работ.деталей], они будут временно разблокированы при вызове “Мой диск”.

См. также

- [Назначение часто используемых функций кнопкам \(Наст.Польз.клав.\)](#)

Цифровой фотоаппарат со сменным объективом
ILCE-7SM3 α7SIII

Регис. настр.кам.



Позволяет зарегистрировать до 3 часто используемых режимов или установок изделия для изделия и до 4 (от M1 до M4) для карты памяти. Вы можете вызывать настройки с помощью только диска режимов.

- 1 Выберите на изделии настройку, которую нужно сохранить.
- 2 MENU →  (Съемка) → [Режим съемки] → [**MR** Регис. настр.кам.] → нужный номер.
- 3 Нажмите центр колесика управления для подтверждения.

Пункты, которые можно зарегистрировать

- Вы можете зарегистрировать различные функции для съемки. Пункты, которые действительно можно сохранить, отображаются в меню камеры.
- Диафрагма (число F)
- Выдержка

Для изменения сохраненных настроек

Измените настройку на нужную и пересохраните ее под тем же номером режима.

Примечание

- От M1 до M4 можно выбрать только в случае, если карта памяти вставлена в изделие.
- В случае сохранения настроек на карте памяти может использоваться только карта памяти, выбранная с помощью [**MR** Выбр. носит.].
- Программное смещение зарегистрировать невозможно.

См. также

- [Вызов настр.кам.](#)
- [Выбр. носит.](#)

Цифровой фотоаппарат со сменным объективом
ILCE-7SM3 α7SIII

Вызов настр.кам.



Позволяет выполнять съемку после вызова предпочтительных настроек съемки, зарегистрированных с помощью [MR] Регис. настр.кам.].

1 Установите диск режимов в 1, 2, или 3 ([MR] Вызов настр.кам.).

2 Нажмите центр колесика управления для подтверждения.

- Вы также можете вызвать зарегистрированные режимы или установки путем выбора MENU →  (Съемка) → [Режим съемки] → [MR] Вызов настр.кам.].

Совет

- Для вызова установок, зарегистрированных на карте памяти, установите диск режимов в 1, 2, 3 ([MR] Вызов настр.кам.), а затем выберите нужный номер путем нажатия левой/правой стороны колесика управления.
- В случае вызова установок, зарегистрированных на карте памяти, установки будут взяты с карты памяти в слоте, указанной в [MR] Выбр. носит.]. Вы можете подтвердить слот карты памяти путем выбора MENU →  (Съемка) → [Режим съемки] → [MR] Выбр. носит.].
- Установки, зарегистрированные на карте памяти с помощью другой камеры с таким же названием модели, могут быть вызваны с помощью данной камеры.

Примечание

- В случае установки [MR] Вызов настр.кам.] после завершения настроек съемки, предпочтение будет отдано сохраненным настройкам и первоначальные настройки могут стать недействительными. Перед съемкой проверьте индикаторы на экране.

См. также

- Регис. настр.кам.
- Выбр. носит.

Цифровой фотоаппарат со сменным объективом
ILCE-7SM3 α7SIII

Выбр. носит.



Выбор слота карты памяти, с которой вызываются установки или на которую регистрируются установки от M1 до M4.

1 MENU →  (Съемка) → [Режим съемки] → [**MR** Выбр. носит.] → нужный слот.

Подробности пунктов меню

Гнездо 1:

Выбор слота 1.

Гнездо 2:

Выбор слота 2.

См. также

- [Регис. настр.кам.](#)
- [Вызов настр.кам.](#)

Цифровой фотоаппарат со сменным объективом
ILCE-7SM3 α7SIII

Регистрация установок съемки для пользовательской клавиши (Рег.польз.настр.сѐе)



Вы можете заранее зарегистрировать установки съемки (например, экспозицию, установку фокусировки, режим протяжки и т.п.) для пользовательской клавиши и временно вызывать их, удерживая эту клавишу нажатой. Просто нажмите пользовательскую клавишу для быстрого переключения установок и отпустите клавишу для возврата к первоначальным установкам. Эта функция полезна при записи активных сцен, таких как спортивные соревнования.

- 1 **MENU** → (Съемка) → [Режим съемки] → [Рег.польз.настр.сѐе] → Выберите регистрационный номер с [Выз. польз.удерж. 1] по [Выз. польз.удерж. 3].
Отобразится экран установки для выбранного номера.
- 2 С помощью верхней/нижней/левой/правой стороны колесика управления выберите флажки для функций, которые нужно вызывать с помощью одного из регистрационных номеров, и нажмите центр для установки каждого флажка.
В окошках для функций отобразится значок ✓ (флажок).
 - Для отмены выбора нажмите на центр еще раз.
- 3 Выберите функцию, которую нужно настроить, с помощью верхней/нижней/левой/правой стороны колесика управления, и нажмите центр для настройки функции на нужную установку.
 - Выберите [Импорт текущей настр.] , чтобы зарегистрировать текущие установки камеры для выбранного регистрационного номера.
- 4 Выберите [Регистрац.].

Пункты, которые можно зарегистрировать

- Вы можете зарегистрировать различные функции для съемки. Пункты, которые действительно можно сохранить, отображаются в меню камеры.
- Экспозиция
- Установка фокусировки
- Режим протяжки (отличный от автоспуска)

Для вызова зарегистрированных установок

1. MENU → (Настройка) → [Настр. операции] → [Наст.Польз.клав.] → Выберите нужную клавишу, а затем выберите один из регистрационных номеров с [Выз. польз.удерж. 1] по [Выз. польз.удерж. 3].
2. Нажмите кнопку затвора, удерживая нажатой клавишу, которой на экране съемки назначен один из регистрационных номеров.
Зарегистрированные установки будут активированы во время удерживания нажатой пользовательской клавиши.

Совет

- Вы можете изменить установки для [Рег.польз.настр.съем] после назначения одного из регистрационных номеров пользовательской клавише с помощью [ Наст.Польз.клав.].

Примечание

- Регистрационные номера с [Выз. польз.удерж. 1] по [Выз. польз.удерж. 3] доступны только если режим съемки установлен в положение P/A/S/M.
- В зависимости от прикрепленного объектива и состояния камеры во время вызова зарегистрированной установки, зарегистрированные установки могут не вступить в силу.

См. также

- [Назначение часто используемых функций кнопкам \(Наст.Польз.клав.\)](#)

Цифровой фотоаппарат со сменным объективом
ILCE-7SM3 α7SIII

Настройки меню Fn









Меню Функция представляет собой меню 12 функций, которое отображается в нижней части экрана при нажатии кнопки Fn (Функция) в режиме съемки.

Вы можете зарегистрировать 12 функций в меню Функция для фотосъемки и видеосъемки соответственно.

Ниже приведена процедура изменения [Режим протяжки] в меню функций фотосъемки на [Отобр. лин.сетки].

- Для изменения меню функций видеосъемки выберите пункт меню функций видеосъемки в пункте 2.

- 1 MENU →  (Настройка) → [Настр. операции] → выберите [Настройки меню Fn].
- 2 Выберите   (Режим протяжки) из 12 пунктов меню функций фотосъемки с помощью верхней/нижней/левой/правой стороны колесика управления, а затем нажмите по центру.
- 3 Перейдите к экрану, показывающему [Отобр. лин.сетки], с помощью левой/правой стороны колесика управления. Затем выберите [Отобр. лин.сетки] и нажмите центр колесика управления.
 -  (Отобр. лин.сетки) будет отображаться на прежнем месте   (Режим протяжки) в меню Функция.

См. также

- [Использование кнопки Fn \(Функция\)](#)

Цифровой фотоаппарат со сменным объективом
ILCE-7SM3 α7SIII

Добавить пункт



Вы можете зарегистрировать нужные пункты меню для ☆ (Мое меню) в MENU.

- 1 MENU → ☆ (Мое меню) → [Наст. Мое меню] → [Добавить пункт].
- 2 Выберите пункт, который нужно добавить в ☆ (Мое меню), с помощью верхней/нижней/левой/правой стороны колесика управления.
- 3 Выберите для него место, нажимая верхнюю/нижнюю/левую/правую сторону колесика управления.

Совет

- Вы можете добавить до 42 пунктов в ☆ (Мое меню).

Примечание

- Вы не сможете добавить следующие пункты в ☆ (Мое меню).
 - Любой пункт в MENU →  (Воспроизв.)

См. также

- [Сортировать пункт](#)
- [Удалить пункт](#)
- [Использование кнопки MENU](#)

Цифровой фотоаппарат со сменным объективом
ILCE-7SM3 α7SIII

Сортировать пункт



Вы можете изменить последовательность пунктов меню, добавленных в ☆ (Мое меню) в MENU.

- 1 MENU → ☆ (Мое меню) → [Наст. Мое меню] → [Сортировать пункт].
 - 2 Выберите пункт, который нужно переместить, с помощью верхней/нижней/левой/правой стороны колесика управления.
 - 3 Выберите для него место, нажимая верхнюю/нижнюю/левую/правую сторону колесика управления.
-

См. также

- [Добавить пункт](#)

Цифровой фотоаппарат со сменным объективом
ILCE-7SM3 α7SIII

Удалить пункт



Вы можете удалить пункты меню, добавленные в ☆ (Мое меню) MENU.

- 1 MENU → ☆ (Мое меню) → [Наст. Мое меню] → [Удалить пункт].
- 2 Выберите пункт, который нужно удалить, с помощью верхней/нижней/левой/правой стороны колесика управления, а затем нажмите центр для удаления выбранного пункта.

Совет

- Для удаления всех пунктов на странице выберите MENU → ☆ (Мое меню) → [Наст. Мое меню] → [Удалить страницу].
- Вы можете удалить все пункты, добавленные в ☆ (Мое меню), выбрав MENU → ☆ (Мое меню) → [Наст. Мое меню] → [Удалить все].

См. также

- [Удалить страницу](#)
- [Удалить все](#)
- [Добавить пункт](#)

Цифровой фотоаппарат со сменным объективом
ILCE-7SM3 α7SIII

Удалить страницу



Вы можете удалить все пункты меню, добавленные на странице в ☆ (Мое меню), в MENU.

- 1 MENU → ☆ (Мое меню) → [Наст. Мое меню] → [Удалить страницу].
 - 2 Выберите страницу, которую нужно удалить, с помощью левой/правой сторон колесика управления, а затем нажмите центр колесика управления для удаления пунктов.
-

См. также

- [Удалить все](#)
- [Добавить пункт](#)

Цифровой фотоаппарат со сменным объективом
ILCE-7SM3 α7SIII

Удалить все



Вы можете удалить все пункты меню, добавленные в ☆ (Мое меню), в MENU.

1 MENU → ☆ (Мое меню) → [Наст. Мое меню] → [Удалить все].

2 Выберите [Да].

См. также

- [Удалить страницу](#)
- [Добавить пункт](#)

Цифровой фотоаппарат со сменным объективом
ILCE-7SM3 α7SIII

Отобр. з Мое меню



Вы можете настроить Мое меню для отображения первым при нажатии кнопки MENU.

1 MENU → ☆ (Мое меню) → [Наст. Мое меню] → [Отобр. з Мое меню] → нужная установка.

Подробности пунктов меню

Вкл:

Мое меню отображается первым при нажатии кнопки MENU.

Выкл:

При нажатии кнопки MENU появляется меню, отображавшееся последним.

См. также

- [Добавить пункт](#)
- [Использование кнопки MENU](#)

Цифровой фотоаппарат со сменным объективом
ILCE-7SM3 α7SIII

Разл.настр. сн./вид.



Для каждого пункта при фотосъемке и видеозаписи можно выбрать, следует ли использовать общую установку или отдельные установки.

1 MENU →  (Настройка) → [Настр. операции] → Выберите [Разл.настр. сн./вид.].

Появится экран руководства по эксплуатации. Выберите [Да] для отображения экрана установки.

2 Добавьте флажки к пунктам, которые нужно установить отдельно для фотосъемки и видеозаписи, а затем выберите [Да].

- Вы можете установить следующие пункты отдельно для фотосъемки и видеозаписи.
 - Диафрагма
 - Выдержка затвора
 - ISO
 - Коррек.экспоз.
 - Режим измер.
 - Баланс белого
 - Профиль изображ.
 - Режим фокусиров.

Совет

- При переключении с общей настройки на отдельные настройки с помощью [Разл.настр. сн./вид.] текущие настройки будут применены к фотосъемке и видеозаписи. Однако пользовательская настройка баланса белого применяется только к фотосъемке.
- При переключении с отдельных настроек на общую настройку с помощью [Разл.настр. сн./вид.] значения настроек пунктов вернуться к начальным значениям. В качестве исключения значения настроек для фотосъемки применяются к значению диафрагмы, скорости затвора и пользовательским настройкам баланса белого.

Примечание

- Даже если вы добавите флажок для [Коррек.экспоз.], значение коррекции экспозиции будет одновременно изменено для фотосъемки и видеозаписи при изменении значения коррекции экспозиции с помощью диска коррекции экспозиции.

Цифровой фотоаппарат со сменным объективом
ILCE-7SM3 α7SIII

Установка диска



Если режим съемки установлен в “М”, вы можете переключать функции переднего/заднего диска.

1 MENU →  (Настройка) → [Настройка диска] → [Установка диска] → нужная установка.

Подробности пунктов меню

 Tv  Av:

Передний диск используется для изменения выдержки, а задний диск – для изменения значения диафрагмы.

 Av  Tv:

Передний диск используется для изменения значения диафрагмы, а задний диск – для изменения выдержки.

Цифровой фотоаппарат со сменным объективом
ILCE-7SM3 α7SIII

Поворот Av/Tv



Установка направления вращения для переднего диска, заднего диска или колесика управления при изменении значения диафрагмы или выдержки.

1 MENU →  (Настройка) → [Настройка диска] → [Поворот Av/Tv] → нужная установка.

Подробности пунктов меню

Нормальный:

Не изменять направление вращения для переднего диска, заднего диска или колесика управления.

Обратный:

Изменить направление вращения на обратное для переднего диска, заднего диска или колесика управления.

Цифровой фотоаппарат со сменным объективом
ILCE-7SM3 α7SIII

Фун.кольцо(объек.)



Вы можете выбрать, какую из следующих функций назначить функциональному кольцу на объективе: механизированная фокусировка или переключение угла обзора между полнокадровым и APS-C/Super 35 мм (доступно только для совместимых объективов).

Подробные сведения приведены в инструкции по эксплуатации, прилагаемой к объективу.

1 MENU →  (Настройка) → [Настройка диска] → [Фун.кольцо(объек.)] → нужная установка.

Подробности пунктов меню

Фокусир. мощн.:

Когда вы поворачиваете функциональное кольцо вправо, положение фокусировки перемещается в сторону бесконечности. Когда вы поворачиваете функциональное кольцо влево, положение фокусировки перемещается в сторону ближнего диапазона.

APS-C S35 /пол.кадр:

При повороте функционального кольца угол обзора переключается между полным кадром и APS-C/Super 35 мм.

- Угол обзора переключается независимо от направления поворота функционального кольца.

См. также

- [APS-C S35 \(Super35mm\) Съемка \(фото/видео\)](#)

Цифровой фотоаппарат со сменным объективом
ILCE-7SM3 α7SIII

Блок.работ.деталей



Вы можете установить, будут ли блокироваться мульти-селектор, диски и колесико при нажатии и удерживании кнопки Fn (Функция).

1 MENU →  (Настройка) → [Настройка диска] → [Блок.работ.деталей] → **нужная установка.**

- Для блокировки органов управления удерживайте нажатой кнопку Fn (Функция), пока на мониторе не появится сообщение “Заблокировано.”.

Подробности пунктов меню

Выкл:

Мульти-селектор, передний диск, задний диск или колесико управления не блокируются даже при нажатии и удерживании кнопки Fn (Функция).

Тлк.мульти-сел:

Блокируется мульти-селектор.

Диск+Колесико:

Блокируется передний диск, задний диск и колесико управления.

Все:

Блокируется мульти-селектор, передний диск, задний диск и колесико управления.

Совет

- Вы можете снять блокировку, снова удерживая кнопку Fn (Функция) нажатой.

Примечание

- При установке [Регистр. обл. AF] в [Вкл], [Блок.работ.деталей] будет зафиксирована в [Выкл].

См. также

- [Регистрация текущей области фокусировки \(Регистр. обл. AF\)](#)

Цифровой фотоаппарат со сменным объективом
ILCE-7SM3 α7SIII

REC с кноп. затв. (видео)



Вы можете начинать или останавливать видеозапись, нажимая кнопку затвора, которая больше и удобнее для нажатия, чем кнопка MOVIE (Видео).

1 MENU →  (Настройка) → [Настр. операции] →  REC с кноп. затв.] → нужная установка.

Подробности пунктов меню

Включено:

Позволяет выполнять видеозапись с помощью кнопки затвора, если режим съемки установлен в [Видео] или [Замедл.&уск.воспр.].

Выключено:

Отключение записи видео с помощью кнопки затвора.

Совет

- Если  REC с кноп. затв.] установлено в [Включено], вы сможете использовать кнопку затвора для пуска или остановки видеозаписи на внешнем устройстве записи/воспроизведения с помощью [Управление REC].

Примечание

- Если  REC с кноп. затв.] установлено в [Включено], вы не сможете сфокусироваться, нажимая кнопку затвора наполовину во время видеозаписи.

См. также

- [Видеосъемка](#)

Цифровой фотоаппарат со сменным объективом
ILCE-7SM3 α7SIII

Выбр. видеоис./мон.



Установка способа переключения между отображением на видеоискателе и на мониторе.

1 MENU →  (Настройка) → [В-иск./Монитор] → [Выбр. видеоис./мон.] → нужная установка.

Подробности пунктов меню

Авто:

Если вы посмотрите в видеоискатель, среагирует датчик окуляра и отображение автоматически переключится на видеоискатель.



Видоиск.(Ручн.):

Монитор выключится и изображение будет отображаться только в видеоискателе.

Монитор(Ручн.):

Видоискатель выключится и изображение будет всегда отображаться на мониторе.

Совет

- Вы можете назначить функцию [Выбр. видеоис./мон.] предпочитаемой клавише.
[ Наст.Польз.клав.], [ Наст.Польз.клав.]или [ Наст.Польз.клав.] → установите [Выб. видеоиск./мон.] предпочитаемой клавише.
- Если вы хотите сохранить отображение на видеоискателе или отображение на мониторе, заранее установите [Выбр. видеоис./мон.] в [Видоиск.(Ручн.)] или [Монитор(Ручн.)].
Если отвести глаза от видеоискателя во время записи, можно оставить монитор в выключенном состоянии, установив отображение монитора в [Монитор выкл.] с помощью кнопки DISP. Выберите [Наст.DISP(Отоб.эк.)] → [Монитор] и заранее добавьте флажок к [Монитор выкл.]

Примечание

- В зависимости от того, открыт или закрыт монитор, а также от угла монитора, датчик окуляра камеры может не обнаружить приближение к глазу даже в случае установки [Выбр. видеоис./мон.] в [Авто].
- Под действием источников яркого света, например солнечного света, датчик окуляра может не обнаруживать приближение к глазу и отображение может не переключаться на видеоискатель даже в случае установки [Выбр. видеоис./мон.] в [Авто]. В таких случаях предохраняйте датчик окуляра от воздействия источника света.

См. также

- Назначение часто используемых функций кнопкам (Наст.Польз.клав.)
- Наст.DISP(Отоб.эк.) (Монитор/Видоискатель)

Цифровой фотоаппарат со сменным объективом
ILCE-7SM3 α7SIII

Наст.DISP(Отоб.эк.) (Монитор/Видоискатель)



Позволяет установить режимы отображения экрана, которые можно выбрать с помощью DISP (Настройка показа) в режиме съемки.

1 MENU →  (Настройка) → [Настр. операции] → [Наст.DISP(Отоб.эк.)] → [Монитор] или [Видоискатель] → нужная установка → [Ввод].

Пункты, отмеченные значком ✓ (флажок), являются доступными.

Подробности пунктов меню

Показ. всю инф. :

Отображение информации о записи.

Не показывать :

Информация о записи не отображается.

Гистограмма :

Отображает распределение яркости графически.

Уровень :

Указывает, ровно ли расположено изделие как в продольном (A), так и горизонтальном (B) направлении. Если изделие расположено ровно в каждом из направлений, индикатор загорается зеленым цветом.

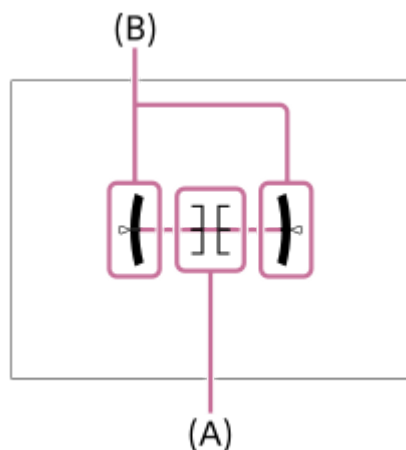

Для в/искателя*:

На мониторе отображается только информация о съемке, но не объект. Данная установка представляет собой установку дисплея для съемки с видоискателем.

Монитор выкл.*:

Всегда выключает монитор во время съемки. Вы можете использовать монитор при воспроизведении изображений или при работе с MENU. Данная установка представляет собой установку дисплея для съемки с видоискателем.

* Эти режимы экрана доступны только при установке [Монитор].

Примечание

- В случае наклона изделия вперед или назад на большой угол ошибка уровня будет возрастать.

- Даже в случае коррекции наклона с помощью уровня изделие может иметь погрешность почти в $\pm 1^\circ$.

См. также

- [Использование кнопки DISP \(Настройка показа\)](#)

5-021-327-15(1) Copyright 2020 Sony Corporation

Цифровой фотоаппарат со сменным объективом
ILCE-7SM3 α7SIII

Содержание данного раздела

В следующем оглавлении перечислены функции, описанные в данном разделе (“Просмотр”). От названия каждого пункта можно перейти к странице, описывающей соответствующие функции.

Просмотр изображений

- [Выбор карты памяти для воспроизведения \(Выбр.зап.нос.воспр\)](#)
- [Воспроизведение фотоснимков](#)
- [Увеличение воспроизводимого снимка \(Увеличить\)](#)
- [Увел. исх. масшт.](#)
- [Увел. исх. полож.](#)
- [Автоматический поворот записанных снимков \(Поворот отображ.\)](#)
- [Воспроизведение видеозаписей](#)
- [Параметры громк.](#)
- [Монит. звука 4ch \(видео\)](#)
- [Воспроизведение снимков с помощью слайд-шоу \(Слайд-шоу\)](#)
- [Непр. воспр. инт.](#)
- [Скор. воспр. инт.](#)

Изменение способа отображения изображений

- [Воспроизведение снимков на индексном экране \(Индекс изображ.\)](#)
- [Переключение между фотоснимками и видеозаписями \(Режим просмотра\)](#)
- [Отобр. как группу](#)
- [Отобр. рам. фок. \(воспроизведение\)](#)

Настройка способа перехода между изображениями

- [Выбрать диск](#)
- [М-д перехода изоб.](#)

Защита снимков (Защита)

Добавление информации к изображениям

- [Оценка](#)
- [Наст.оцен.\(Пол.кл.\)](#)
- [Поворот изображения \(Повернуть\)](#)

Получение фотоснимков из видео

- [Фотосъемка](#)
- [ПережJPEG/HEIF \(Фотосъемка\)](#)

Копирование изображений с одной карты памяти на другую (Копировать)

Удаление снимков

- [Удаление нескольких выбранных снимков \(Удалить\)](#)
- [Подтвержд.удал.](#)

Просмотр изображений на телевизоре

- [Просмотр снимков на телевизоре с помощью кабеля HDMI](#)

5-021-327-15(1) Copyright 2020 Sony Corporation

Цифровой фотоаппарат со сменным объективом
ILCE-7SM3 α7SIII

Выбор карты памяти для воспроизведения (Выбр.зап.нос.воспр)

Выбор слота с картой памяти.

1 MENU →  (Воспроизв.) → [Цель воспроизв.] → [Выбр.зап.нос.воспр] → нужный слот.

Подробности пунктов меню

Гнездо 1:

Выбор слота 1.

Гнездо 2:

Выбор слота 2.

Примечание

- Если выбрано [Просм. по дате] в [Режим просмотра], камера воспроизводит только изображения с карты памяти, выбранной с помощью [Выбр.зап.нос.воспр].



См. также

- [Переключение между фотоснимками и видеозаписями \(Режим просмотра\)](#)
- [Настр. зап.носит. \(фото/видео\): Приор. носит. зап.](#)



Цифровой фотоаппарат со сменным объективом
ILCE-7SM3 α7SIII

Воспроизведение фотоснимков

Воспроизводит записанные снимки.

- 1** Выберите **MENU** →  (Воспроизв.) → [Цель воспроизв.] → [Выбр.зап.нос.воспр] для выбора слота карты памяти для воспроизведения.
- 2** Нажмите кнопку  (Воспроизведение) для переключения в режим воспроизведения.
- 3** Выберите фотоснимок с помощью колесика управления.
 - Изображения, полученные с помощью непрерывной съемки или интервальной съемки, отображаются в виде одной группы. Для воспроизведения изображений в группе нажмите на центр колесика управления.

Совет

- Для записи или воспроизведения снимков изделие создает файл базы данных изображений на карте памяти. Снимок, не зарегистрированный в файле базы данных изображений, может не воспроизводиться правильно. Для воспроизведения изображений, снятых с помощью других устройств, зарегистрируйте эти изображения в файле базы данных изображений с помощью **MENU** →  (Съемка) → [Носитель] → [ Восстан.БД изоб.].
- При воспроизведении изображений непосредственно после непрерывной съемки, на мониторе может появиться значок, показывающий, что осуществляется запись данных/количество снимков, которые осталось записать. Во время записи некоторые функции будут недоступны.
- Если [ Отобр. рам. фок.] установлено в [Вкл], рамка фокусировки во время съемки будет отображаться над воспроизводимыми изображениями. Рамка фокусировки, которую камера использовала для фокусировки во время съемки, отображается зеленым цветом. Даже если во время съемки отображалось несколько рамок фокусировки, во время воспроизведения будет отображаться только та, на которой камера действительно пыталась выполнить фокусировку.

См. также

- [Выбор карты памяти для воспроизведения \(Выбр.зап.нос.воспр\)](#)
- [Восстан.БД изоб. \(фото/видео\)](#)
- [Отобр. как группу](#)
- [Отобр. рам. фок. \(воспроизведение\)](#)
- [Увеличение воспроизводимого снимка \(Увеличить\)](#)



Цифровой фотоаппарат со сменным объективом
ILCE-7SM3 α7SIII

Увеличение воспроизводимого снимка (Увеличить)

Увеличение воспроизводимого снимка. Используйте эту функцию для проверки фокуса изображения и т.п.

- 1** **Отобразите изображение, которое нужно увеличить, а затем нажмите кнопку  (Увеличить).**
 - Поверните колесико управления для регулировки коэффициента зуммирования. Путем поворота переднего/заднего диска можно перейти к предыдущему или следующему изображению, сохраняя при этом тот же масштаб увеличения.
 - Просмотр будет увеличен на той части изображения, на которой была сфокусирована камера во время съемки. Если информация об области фокусировки не может быть получена, камера выполнит увеличение по центру изображения.
- 2** **Выберите фрагмент, который нужно увеличить, нажимая верхнюю/нижнюю/правую/левую стороны колесика управления.**
- 3** **Нажмите кнопку MENU или центр колесика управления для завершения воспроизведения с увеличением.**

Совет

- Вы также можете увеличить воспроизводимое изображение с помощью MENU.
- Вы можете изменить начальное увеличение и начальное положение увеличенных изображений, выбрав MENU →  (Воспроизв.) → [Увеличение] → [ Увел. исх. масшт.] или [ Увел. исх. полож.].
- Вы можете также увеличить изображение, коснувшись монитора. Выполните перетаскивание на мониторе, чтобы переместить увеличенное положение. Установите [Сенсорн. управлен.] в [Вкл] заранее.

Примечание

- Увеличивать видеозаписи невозможно.

См. также

- [Увел. исх. масшт.](#)
- [Увел. исх. полож.](#)
- [Сенсорн. управлен.](#)
- [Сенсорное управление на мониторе](#)

Цифровой фотоаппарат со сменным объективом
ILCE-7SM3 α7SIII

Увел. исх. масшт.

Установка начального масштаба увеличения при воспроизведении увеличенных изображений.

① MENU →  (Воспроизв.) → [Увеличение] → [ Увел. исх. масшт.] → нужная установка.

Подробности пунктов меню

Стандарт. увел.:

Отображение изображения со стандартным увеличением.

Пред. увеличен.:

Отображение изображения с предыдущим увеличением. Предыдущее увеличение сохраняется даже после закрытия экрана увеличенного отображения.

См. также

- [Увеличение воспроизводимого снимка \(Увеличить\)](#)
- [Увел. исх. полож.](#)

Цифровой фотоаппарат со сменным объективом
ILCE-7SM3 α7SIII

Увел. исх. полож.

Установка начального положения при увеличении изображения во время воспроизведения.

① MENU →  (Воспроизв.) → [Увеличение] → [ Увел. исх. полож.] → нужная установка.

Подробности пунктов меню

Сфокус. полож.:

Увеличение изображения от точки фокусировки во время съемки.

Центр:

Увеличение изображения от центра экрана.

См. также

- [Увеличение воспроизводимого снимка \(Увеличить\)](#)
- [Увел. исх. масшт.](#)

Цифровой фотоаппарат со сменным объективом
ILCE-7SM3 α7SIII

Автоматический поворот записанных снимков (Поворот отображ.)

Выбор ориентации при воспроизведении записанных снимков.

1 MENU →  (Воспроизв.) → [Опц. воспроизв.] → [Поворот отображ.] → нужная установка.

Подробности пунктов меню

Авто:

При повороте камеры она определяет вертикальное и горизонтальное направления и отображает воспроизводимое изображение в соответствии с ориентацией.

Ручной:

Изображения, снятые вертикально, отображаются вертикально. При установке ориентации снимка с помощью функции [Повернуть], снимок будет отображаться соответственно.

Выкл:

Изображения всегда отображаются горизонтально.

Примечание

- Видеозаписи, снятые вертикально, во время воспроизведения видеозаписи на экране или видоискателе камеры воспроизводятся горизонтально.



См. также

- [Поворот изображения \(Повернуть\)](#)

Цифровой фотоаппарат со сменным объективом
ILCE-7SM3 α7SIII













Воспроизведение видеозаписей

Воспроизводятся видеозаписи.

- 1 Выберите слот карты памяти для воспроизведения с помощью MENU →  (Воспроизв.) → [Цель воспроизв.] → [Выбр.зап.нос.воспр].
- 2 Нажмите кнопку  (воспроизведение) для переключения в режим воспроизведения.
- 3 Выберите видеозапись для воспроизведения с помощью колесика управления и нажмите центр колесика управления для начала воспроизведения.

Доступные операции во время воспроизведения видеозаписи

Вы можете выполнять замедленное воспроизведение и регулировать громкость звука и т.п., нажимая нижнюю сторону колесика управления.

-  : Воспроизведение
-  : Пауза
-  : Быстрое перемещение вперед
-  : Быстрое перемещение назад
-  : Медленное воспроизведение вперед
-  : Медленное воспроизведение назад
-  : Следующий видеофайл
-  : Предыдущий видеофайл
-  : Отображение следующего кадра
-  : Отображение предыдущего кадра
-  : Фотосъемка
-  : Регулировка громкости звука
-  : Закрытие панели операции

Совет

- “Замедленное воспроизведение вперед”, “медленное воспроизведение назад”, “отображение следующего кадра” и “отображение предыдущего кадра” доступны во время паузы.
- Видеофайлы, записанные с помощью других изделий, могут не воспроизводиться на данной камере.

Примечание

- Даже если вы выполняете видеосъемку вертикально, видео на экране или в видеискателе камеры будет воспроизводиться горизонтально.

См. также

- [Выбор карты памяти для воспроизведения \(Выбр.зап.нос.воспр\)](#)
- [Переключение между фотоснимками и видеозаписями \(Режим просмотра\)](#)

Цифровой фотоаппарат со сменным объективом
ILCE-7SM3 α7SIII

Параметры громк.

Установка громкости звука при воспроизведении видеозаписи.

① MENU →  (Настройка) → [Опция звука] → [Параметры громк.] → нужная установка.



Регулировка громкости во время воспроизведения

Нажмите нижнюю сторону колесика управления во время воспроизведения видеозаписей для отображения операционной панели, а затем отрегулируйте громкость. Вы можете регулировать громкость во время прослушивания реального звука.

Цифровой фотоаппарат со сменным объективом
ILCE-7SM3 α7SIII

Монит. звука 4ch (видео)

Установка звука, контролируемого устройством, подключенным к разъему  (наушники) камеры, при записи звука видео на 4 канала или при воспроизведении видео, записанного на 4 канала.

1 MENU →  (Настройка) → [Опция звука] → [ Монит. звука 4ch] → нужная установка.

Подробности пунктов меню

CH1/CH2:

Вывод аудиосигнала с канала 1 на сторону L (левую) и с канала 2 на сторону R (правую).

CH3/CH4:

Вывод аудиосигнала с канала 3 на сторону L (левую) и с канала 4 на сторону R (правую).

CH1+3/CH2+4:

Вывод смешанного аудиосигнала канала 1 и канала 3 на сторону L (левую) и смешанного аудиосигнала канала 2 и канала 4 на сторону R (правую).



CH1/CH1:

Вывод аудиосигнала с канала 1 на сторону L (левую) и сторону R (правую).

CH2/CH2:

Вывод аудиосигнала с канала 2 на сторону L (левую) и сторону R (правую).

Примечание

- Настройки [ Монит. звука 4ch] включаются в случае, если аксессуар для 4-канальной аудиозаписи прикреплен к многоинтерфейсному разъему камеры во время видеозаписи.
- Камера не может выводить звук по 4 каналам на устройство, подключенное к разъему  (наушники) камеры.
- При выводе звука через динамики камеры каналы также будут изменяться в зависимости от настройки [ Монит. звука 4ch].

См. также

- [Наст.зв. башм.](#)

Цифровой фотоаппарат со сменным объективом
ILCE-7SM3 α7SIII

Воспроизведение снимков с помощью слайд-шоу (Слайд-шоу)

Непрерывное автоматическое воспроизведение снимков.

- 1 MENU →  (Воспроизв.) → [Просмотр] → [Слайд-шоу] → нужная установка.
- 2 Выберите [Ввод].

Подробности пунктов меню

Повторить:

Выберите [Вкл], при котором воспроизведение снимков происходит в циклическом режиме, или [Выкл], при котором изделие завершает слайд-шоу после однократного воспроизведения всех снимков.

Интервал:

Выберите интервал отображения для снимков из [1 сек.], [3 сек.], [5 сек.], [10 сек.] или [30 сек.].

Для прекращения слайд-шоу в середине воспроизведения

Нажмите кнопку MENU для выхода из слайд-шоу. Вы не можете приостанавливать слайд-шоу.



Совет

- Во время воспроизведения можно отобразить следующий/предыдущий снимок, нажимая правую/левую сторону колесика управления.
- Вы можете активировать слайд-шоу только в случае, если [Режим просмотра] установлено в [Просм. по дате] или [Просм. папк. (Фотосн.)].



Цифровой фотоаппарат со сменным объективом
ILCE-7SM3 α7SIII

Непр. воспр. инт.

Непрерывное воспроизведение снимков, полученных с помощью интервальной съемки.

- 1 MENU →  (Воспроизв.) → [Просмотр] → [Непр. воспр.  инт.].
- 2 Выберите группу изображений, которые вы хотите воспроизвести, а затем нажмите центр колесика управления.

Совет

- На экране воспроизведения непрерывное воспроизведение можно начать путем нажатия нижней кнопки во время отображения изображения из группы.
- Возобновить или приостановить воспроизведение можно путем нажатия нижней кнопки во время воспроизведения.
- Скорость воспроизведения можно изменять, поворачивая передний/задний диск или колесико управления во время воспроизведения. Вы также можете изменить скорость воспроизведения, выбрав MENU →  (Воспроизв.) → [Просмотр] → [Скор. воспр.  инт.].
- Кроме того, непрерывно воспроизводить можно изображения, полученные с помощью непрерывной съемки.



См. также

- [Фун. интер.съем.](#)
- [Скор. воспр. инт.](#)

Цифровой фотоаппарат со сменным объективом
ILCE-7SM3 α7SIII

Скор. воспр. инт.

Установка скорости воспроизведения для фотоснимков во время [Непр. воспр.  инт.].

① MENU →  (Воспроизв.) → [Просмотр] → [Скор. воспр.  инт.] → нужная установка.

Совет

- Скорость воспроизведения также можно изменять, поворачивая передний/задний диск или колесико управления во время [Непр. воспр.  инт.].

См. также

- [Непр. воспр. инт.](#)

Цифровой фотоаппарат со сменным объективом
ILCE-7SM3 α7SIII

Воспроизведение снимков на индексном экране (Индекс изображ.)

Вы можете одновременно отобразить несколько снимков в режиме воспроизведения.

- 1 Нажмите кнопку  (Индекс изображ.) во время воспроизведения снимка.
- 2 Выберите снимок, нажимая верхнюю/нижнюю/правую/левую стороны колесика управления или поворачивая колесико управления.

Для изменения количества отображаемых снимков

MENU →  (Воспроизв.) → [Опц. воспроизв.] → [Индекс изображ.] → нужная установка.

Подробности пунктов меню

9 изображений/25 изображений

Для возврата к воспроизведению одиночного снимка

Выберите нужный снимок и нажмите центр колесика управления.

Для быстрого отображения нужного снимка

Выберите полосу слева от индексного экрана изображений с помощью колесика управления, а затем нажимайте верхнюю/нижнюю стороны колесика управления. Если выбирается полоса, можно отобразить экран календаря или экран выбора папки, нажимая центр. Кроме того, вы можете переключить режим просмотра, выбрав значок.

См. также

- [Переключение между фотоснимками и видеозаписями \(Режим просмотра\)](#)

Цифровой фотоаппарат со сменным объективом
ILCE-7SM3 α7SIII

Переключение между фотоснимками и видеозаписями (Режим просмотра)

Настройка режима просмотра (способ отображения изображения).

① MENU →  (Воспроизв.) → [Цель воспроизв.] → [Режим просмотра] → нужная установка.

Подробности пунктов меню

Просм. по дате:

Отображение снимков по дате.

Просм. папк. (Фотосн.):

Отображение только фотоснимков.

Просмотр видео:

Отображение только видеозаписей по дате.

Цифровой фотоаппарат со сменным объективом
ILCE-7SM3 α7SIII

Отобр. как группу

Установка отображения изображений, полученных при непрерывной съемке или при интервальной съемке, в виде группы.

1 MENU →  (Воспроизв.) → [Опц. воспроизв.] → [Отобр. как группу] → нужная установка.

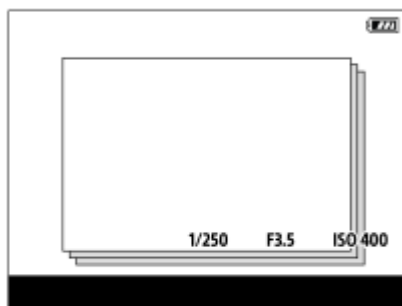

Подробности пунктов меню

Вкл:

Отображение изображений в виде группы.

Для воспроизведения изображений в группе выберите группу и нажмите по центру колесика управления.

Выкл:

Отображение изображений не в виде группы.

Совет

- Следующие изображения будут сгруппированы.
 - Изображения, полученные, когда [Режим протяжки] установлено в [Непрер. съемка] (Одна последовательность изображений, снятых непрерывно путем удерживания нажатой кнопки затвора во время непрерывной съемки, становится одной группой.)
 - Изображения, полученные с [Фун. интер.съем.] (полученные во время одного сеанса интервальной съемки становятся одной группой.)
- На индексном экране изображений отображается значок  (Отобр. как группу) поверх группы.

Примечание

- Изображения можно сгруппировать и отображать только в том случае, если [Режим просмотра] установлен в [Просм. по дате]. Если он не установлен в [Просм. по дате], изображения нельзя сгруппировать и отображать, даже при установке [Отобр. как группу] в [Вкл].
- Если удалить группу, все изображения в группе будут удалены.

См. также

- [Непрер. съемка](#)
- [Фун. интер.съем.](#)

Цифровой фотоаппарат со сменным объективом
ILCE-7SM3 α7SIII

Отобр. рам. фок. (воспроизведение)

Устанавливает, отображать или нет рамку фокусировки вокруг области, на которой сфокусирована камера, при воспроизведении фотоснимка.

1 MENU →  (Воспроизв.) → [Опц. воспроизв.] → [ Отобр. рам. фок.] → нужная установка.

Подробности пунктов меню

Выкл:

Не отображать рамку фокусировки во время воспроизведения.

Вкл:

Отображать рамку фокусировки зеленым цветом во время воспроизведения.

Совет

- Даже если во время съемки отображается несколько рамок фокусировки, при воспроизведении будет отображаться только та, на которой действительно сфокусирована камера.
- Даже если во время съемки рамка фокусировки отображается вокруг лица объекта, при обнаружении глаз во время воспроизведения рамка фокусировки будет отображаться вокруг глаз.

Примечание

- Рамка фокусировки не будет отображаться на следующих изображениях:
 - фотоснимки, снятые с ручной фокусировкой;
 - Видеозаписи
 - фотоснимки, созданные с помощью [Фотосъемка].
- Рамка фокусировки отображается только на экране воспроизведения одиночного изображения. Рамка фокусировки не отображается на индексном экране изображений и на увеличенных изображениях.
- Рамка фокусировки не отображается во время автоматического просмотра.
- При съемке с другой композицией после выполнения автофокусировки рамка фокусировки будет смещена с объекта.
- Даже если рамка фокусировки отображается, она может быть не сфокусирована на объекте.
- Даже если отключить отображение рамки фокусировки во время съемки с помощью функции [Авт.очистка обл.АФ] или [Отобр. обл. АФ-С], при установке [ Отобр. рам. фок.] в [Вкл] рамка фокусировки будет отображаться во время воспроизведения.

Цифровой фотоаппарат со сменным объективом
ILCE-7SM3 α7SIII

Выбрать диск

Во время воспроизведения можно переходить между изображениями. Эта функция полезна, если вы хотите найти одно из множества записанных изображений. Вы также можете быстро находить защищенные изображения или изображения, для которых установлен определенный рейтинг. Назначьте данную функцию либо переднему диску, либо заднему диску.

1 MENU →  (Воспроизв.) → [Опц. воспроизв.] → [Выбрать диск] → нужный пункт.

Подробности пунктов меню

Передн. диск:

Использовать передний диск для перехода между изображениями.

Задний диск:

Использовать задний диск для перехода между изображениями.

См. также

- [М-д перехода изоб.](#)

Цифровой фотоаппарат со сменным объективом
ILCE-7SM3 α7SIII

М-д перехода изоб.

Установка способа перехода между изображениями во время воспроизведения путем управления диском.

1 MENU →  (Воспроизв.) → [Опц. воспроизв.] → [М-д перехода изоб.] → нужный пункт установки.

Подробности пунктов меню

По одному:

Последовательное воспроизведение изображений.

По 10 изображ.:

Перелистывание блоками по 10 изображений.

По 100 изобр.:

Перелистывание блоками по 100 изображений.

Только защита:

Воспроизведение только защищенных изображений.

Тлк. оцен. :

Воспроизведение всех изображений с рейтингом.

Тлк. оцен. (★) - Тлк. оцен. (★★):

Воспроизведение только изображений, для которых указан рейтинг (от ★ до ★★).

Без тлк. оценки:

Воспроизведение только изображений, для которых не указан рейтинг.

Примечание

- При установке [М-д перехода изоб.] в [По одному], [По 10 изображ.] или [По 100 изобр.] одна группа считается как одно изображение.
- При установке [М-д перехода изоб.] в положение, отличное от [По одному], [По 10 изображ.] или [По 100 изобр.], между изображениями можно переключаться только в случае установки [Режим просмотра] в [Просм. по дате]. При установке [Режим просмотра] в положение, отличное от [Просм. по дате], изображения будут воспроизводиться последовательно даже в случае использования диска, назначенного с помощью [Выбрать диск].
- При установке [М-д перехода изоб.] в положение, отличное от [По одному], [По 10 изображ.] или [По 100 изобр.], видеозаписи всегда будут пропускаться во время воспроизведения с переходом.

См. также

- [Оценка](#)
- [Защита снимков \(Защита\)](#)
- [Выбрать диск](#)

Цифровой фотоаппарат со сменным объективом
ILCE-7SM3 α7SIII

Защита снимков (Защита)



Предохраняет записанные снимки от случайного стирания. Метка  (защита) отображается на защищенных изображениях.

1 MENU →  (Воспроизв.) → [Выбор/Заметка] → [Защита] → нужная настройка.

Подробности пунктов меню

Неск. снимков:

Применение защиты нескольких выбранных снимков.

(1) Выберите снимок для защиты, а затем нажмите центр колесика управления. Метка  (флажок) отобразится в поле флажка. Чтобы отменить выбор, нажмите по центру еще раз для удаления метки  (флажка).

(2) Для защиты других снимков повторите действия пункта (1).

(3) MENU → [Да].

Все в этой папке:

Установка защиты на все снимки в выбранной папке.

Отменить все в папке:

Отмена защиты на все снимки в выбранной папке.

Все с этой датой:

Установка защиты на все снимки, записанные в выбранную дату.

Отмен.все с этой датой:

Отмена защиты на все снимки, записанные в выбранную дату.



Все изобр. в этой груп.:

Установка защиты на все снимки в выбранной группе.

Отмен. все в этой груп.:

Отмена защиты на все снимки в выбранной группе.

Совет

- Если назначить [Защита] выбранной клавише с помощью MENU →  (Настройка) → [Настр. операции] → [ Наст.Польз.клав.], вы сможете установить или отменить защиту снимков простым нажатием клавиши. Функция [Защита] назначена кнопке C3 в установках по умолчанию.
- Если выбрать группу в [Неск. снимков], все снимки в группе будут защищены. Для выбора и защиты определенных снимков в пределах группы выполните [Неск. снимков] во время отображения снимков в пределах группы.

Примечание

- Пункты меню, которые можно выбрать, отличаются в зависимости от установки [Режим просмотра] и выбранного контента.

Цифровой фотоаппарат со сменным объективом
ILCE-7SM3 α7SIII

Оценка

Вы можете присваивать рейтинги записанным изображениям по шкале количества звездочек (★ - ☆☆☆), чтобы упростить поиск изображений.

- 1 **MENU** →  (Воспроизв.) → **[Выбор/Заметка]** → **[Оценка]**.
Появится экран выбора рейтинга изображения.
- 2 Нажимайте левую/правую сторону колесика управления для отображения изображения, которому нужно назначить рейтинг, а затем нажмите центр.
- 3 Выберите уровень из ★ (Оценка), нажимая левую/правую сторону колесика управления, а затем нажмите центр.
- 4 Нажмите кнопку **MENU** для выхода из экрана установки рейтинга.

Совет

- Вы также можете назначить рейтинги при воспроизведении изображений с помощью пользовательской клавиши. Назначьте [Оценка] нужной клавише с помощью [ Наст.Польз.клав.] заранее, а затем нажмите пользовательскую клавишу во время воспроизведения изображения, которому нужно назначить рейтинг. Уровень из ★ (Оценка) изменяется при каждом нажатии пользовательской клавиши.
- Указывая рейтинги с помощью функции [М-д перехода изоб.], вы можете быстро находить нужное изображение.

См. также

- [Назначение часто используемых функций кнопкам \(Наст.Польз.клав.\)](#)
- [Наст.оцен.\(Пол.кл.\)](#)
- [М-д перехода изоб.](#)

Цифровой фотоаппарат со сменным объективом
ILCE-7SM3 α7SIII

Наст.оцен.(Пол.кл.)

Установка доступного числа ★ (рейтинга) при назначении рейтинга (ранга) изображениям с помощью клавиши, которой назначена [Оценка], используя [▶] Наст.Польз.клав.].

1 MENU → [▶] (Воспроизв.) → [Выбор/Заметка] → [Наст.оцен.(Пол.кл.)].

2 Добавьте метку ✓ (флажок) к числу ★ (рейтингу), которое нужно активировать.

Вы можете выбрать отмеченное число во время установки [Оценка] с помощью пользовательской клавиши.

См. также

- [Оценка](#)
- [Назначение часто используемых функций кнопкам \(Наст.Польз.клав.\)](#)

Цифровой фотоаппарат со сменным объективом
ILCE-7SM3 α7SIII

Поворот изображения (Повернуть)

Поворот записанного изображения против часовой стрелки.

1 Отобразите изображение, которое нужно повернуть, а затем выберите MENU →  (Воспроизв.) → [Редактировать] → [Повернуть].

2 Нажмите центр колесика управления.

Снимок повернется против часовой стрелки. Снимок поворачивается после нажатия центра.
Если повернуть снимок, он сохраняется повернутым даже после выключения изделия.



Примечание

- Даже если вы поворачиваете видеофайл, на мониторе или видискателе камеры он будет воспроизводиться горизонтально.
- Возможно, вы не сможете поворачивать снимки, снятые с помощью других изделий.
- При просмотре повернутых снимков на компьютере они могут отображаться в их исходной ориентации в зависимости от программного обеспечения.

Цифровой фотоаппарат со сменным объективом
ILCE-7SM3 α7SIII

Фотосъемка

Захват выбранной сцены из видеозаписи для сохранения в виде фотоснимка. Сначала выполните видеосъемку, затем сделайте паузу воспроизведения видеозаписи для захвата решающих моментов, которые могут оказаться пропущенными при фотосъемке, и сохраните их в виде фотоснимков.

- 1 **Отобразите видеозапись, захват которой нужно выполнить в виде фотоснимка.**
- 2 **MENU** →  (Воспроизв.) → [**Редактировать**] → [**Фотосъемка**].
- 3 **Воспроизведите видеозапись и сделайте паузу.**
- 4 **Найдите нужную сцену, используя замедленное воспроизведение вперед, замедленное воспроизведение назад, отображение следующего кадра и отображение предыдущего кадра, а затем остановите видеозапись.**
- 5 **Нажмите  (Фотосъемка) для захвата выбранной сцены.**
Сцена сохраняется в виде фотоснимка.

Совет

- С помощью [ ПерекJPEG/HEIF] можно выбрать JPEG или HEIF в качестве формата файла записи для фотоснимков.

См. также

- [Видеосъемка](#)
- [Воспроизведение видеозаписей](#)
- [Переключатель JPEG/HEIF \(Фотосъемка\)](#)

Цифровой фотоаппарат со сменным объективом
ILCE-7SM3 α7SIII

Переключить формат файла (Фотосъемка)

Переключение формата файла (JPEG / HEIF) для фотоснимков, полученных с помощью [Фотосъемка].

Вы можете просматривать и редактировать файлы JPEG в различных окружениях. Формат HEIF имеет высокую эффективность сжатия. В формате HEIF камера может выполнять запись с высоким качеством изображения и небольшими размерами файлов. В зависимости от компьютера или программного обеспечения, возможно, вы не сможете просматривать или редактировать файлы HEIF. Кроме того, для воспроизведения фотоснимков в формате HEIF необходимо HEIF-совместимая среда. Вы можете наслаждаться высококачественными фотоснимками, подключив камеру к телевизору с помощью HDMI.

1 MENU →  (Воспроизв.) → [Редактировать] →  Переключить формат файла → нужная установка.

Подробности пунктов меню

JPEG:

Выполнение цифровой обработки файла RAW и запись его в формате JPEG. Данная настройка отдает приоритет совместимости.

HEIF(4:2:0):

Выполнение цифровой обработки файла RAW и запись его в формате HEIF (4:2:0). Данная настройка отдает приоритет качеству изображения и эффективности сжатия.

HEIF(4:2:2):

Выполнение цифровой обработки файла RAW и запись его в формате HEIF (4:2:2). Данная настройка отдает приоритет качеству изображения.

Примечание

- Файлы изображений HEIF, записанные с помощью данной камеры, не могут отображаться на других камерах, которые не поддерживают формат файла HEIF. Будьте осторожны, чтобы случайно не удалить файлы изображений HEIF при форматировании карты памяти или удалении файлов.

См. также

- [Фотосъемка](#)

Цифровой фотоаппарат со сменным объективом
ILCE-7SM3 α7SIII

Копирование изображений с одной карты памяти на другую (Копировать)

Вы можете копировать изображения с карты памяти в слоте, выбранном с помощью [Выбр.зап.нос.воспр] на карту памяти в другом слоте.

1 MENU →  (Воспроизв.) → [Редактировать] → [Копировать].

Весь контент с датой или в папке, которая воспроизводится в данный момент, будет скопирован на карту памяти в другом слоте.

Совет

- Вы можете выбрать тип выводимых изображений с помощью MENU →  (Воспроизв.) → [Цель воспроизв.] → [Режим просмотра].

Примечание

- Если копируются изображения в группе, скопированные изображения не будут отображаться в виде группы на целевой карте памяти.
- Если копируются защищенные изображения, защита будет отменена на целевой карте памяти.
- Копирование большого числа изображений может занять много времени. Используйте полностью заряженный аккумулятор.
- Для копирования видео целевая карта памяти должна поддерживать формат записи видео. Если не удастся выполнить копирование видео, на мониторе камеры появится сообщение.

См. также

- [Выбор карты памяти для воспроизведения \(Выбр.зап.нос.воспр\)](#)
- [Переключение между фотоснимками и видеозаписями \(Режим просмотра\)](#)

Цифровой фотоаппарат со сменным объективом
ILCE-7SM3 α7SIII

Удаление нескольких выбранных снимков (Удалить)

Вы можете удалить несколько выбранных фотоснимков. Вы не сможете восстановить снимок после его удаления. Заранее проверьте снимок, который нужно удалить.

1 MENU →  (Воспроизв.) → [Удалить] → [Удалить] → нужная настройка.

Подробности пунктов меню

Все, кроме дан. изобр.:



Удаление всех снимков в группе, кроме выбранных.

Все изобр. в этой груп.:

Удаление всех снимков в выбранной группе.

Неск. снимков:

Удаление выбранных снимков.

(1) Выберите снимки для удаления, а затем нажмите центр колесика управления. Метка  (флажок) отобразится в поле флажка. Чтобы отменить выбор, нажмите по центру еще раз для удаления метки  (флажка).

(2) Для удаления других фотоснимков повторите действия пункта (1).

(3) MENU → [Да].

Все в этой папке:

Удаление всех снимков в выбранной папке.

Все с этой датой:

Удаление всех снимков, записанных в выбранную дату.

Совет

- Выполните [Форматировать] для удаления всех снимков, включая защищенные снимки.
- Для отображения нужной папки или даты, выберите нужную папку или дату во время воспроизведения, выполнив следующую процедуру:
Кнопка  (Индекс изображ.) → выберите полосу слева с помощью колесика управления → выберите нужную папку или дату с помощью верхней/нижней сторон колесика управления.
- Если выбрать группу в [Неск. снимков], все снимки в группе будут удалены. Для выбора и удаления определенных снимков в пределах группы выполните [Неск. снимков] во время отображения снимков в пределах группы.

Примечание

- Удаление защищенных снимков невозможно.
- Пункты меню, которые можно выбрать, отличаются в зависимости от установки [Режим просмотра] и выбранного контента.

См. также

- [Отобр. как группу](#)
- [Использование кнопки удаления](#)
- [Форматировать](#)

Цифровой фотоаппарат со сменным объективом
ILCE-7SM3 α7SIII

Подтвержд.удал.

Вы можете установить необходимость выбора [Удалить] или [Отмена] в качестве установки по умолчанию на экране подтверждения удаления.

① MENU →  (Воспроизв.) → [Удалить] → [Подтвержд.удал.] → нужная установка.

Подробности пунктов меню

Снач."Удал.":

[Удалить] выбрано в качестве установки по умолчанию.

Снач."Отмена":

[Отмена] выбрано в качестве установки по умолчанию.

Цифровой фотоаппарат со сменным объективом
ILCE-7SM3 α7SIII

Просмотр снимков на телевизоре с помощью кабеля HDMI

Для просмотра сохраненных на данном устройстве снимков с помощью телевизора необходимы кабель HDMI (продается отдельно) и телевизор, оснащенный гнездом HDMI. Подробные сведения приведены в инструкции по эксплуатации, прилагаемой к совместимому телевизору.

- 1 Выключите данное изделие и телевизор.**
- 2 Соедините разъем HDMI данного изделия и гнездо HDMI телевизора кабелем HDMI (продается отдельно).**

Используйте кабель HDMI, который совместим с разъемом HDMI Type-A изделия и гнездом HDMI телевизора.

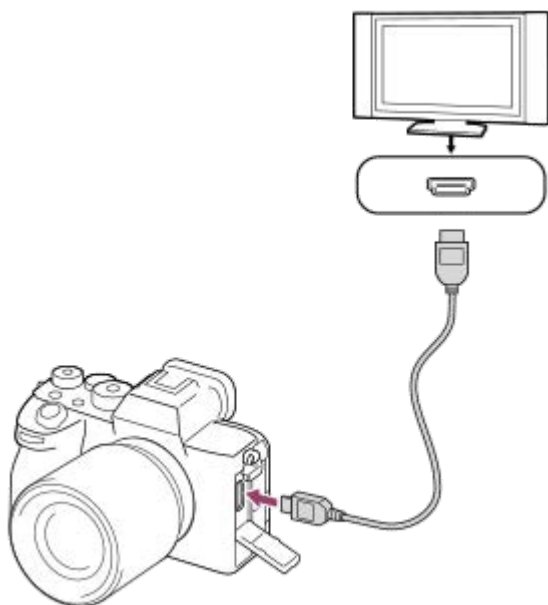



- 3 Включите телевизор и переключите вход.**
 - 4 Включите данное изделие.**
- Снимки, снятые изделием, появятся на экране телевизора.
- 5 Выберите снимок с помощью правой/левой сторон колесика управления.**

- Монитор данной камеры не будет отображать экран воспроизведения.
- Если экран воспроизведения не отображается, нажмите кнопку  (Воспроизведение).

“BRAVIA” Sync



При подключении данного устройства к телевизору, поддерживающему “BRAVIA” Sync, с помощью кабеля HDMI (продается отдельно), можно управлять функциями воспроизведения данного устройства с помощью пульта дистанционного управления телевизора.

1. После выполнения вышеприведенных действий для подключения данной камеры к телевизору, выберите MENU →  (Настройка) → [Внешний выход] → [КОНТР. ПО HDMI] → [Вкл].
2. Нажмите кнопку SYNC MENU на пульте дистанционного управления телевизора и выберите нужный режим.
 - Если подключить данную камеру к телевизору с помощью кабеля HDMI, доступные пункты меню будут ограничены.
 - Операции SYNC MENU могут выполняться только телевизорами, которые поддерживают "BRAVIA" Sync. Подробные сведения приведены в инструкции по эксплуатации, прилагаемой к телевизору.
 - Если изделие выполняет ненужные операции в ответ на сигналы пульта дистанционного управления телевизора при подключении изделия к телевизору другого производителя с помощью соединения HDMI, выберите MENU →  (Настройка) → [Внешний выход] → [КОНТР. ПО HDMI] → [Выкл].

Совет

- Данное изделие совместимо со стандартом PhotoTV HD. При подключении Sony PhotoTV HD-совместимого устройства с помощью кабеля HDMI (продается отдельно) или кабеля USB телевизор будет настроен на качество изображения, подходящее для просмотра фотоснимков, что позволяет наслаждаться совершенно новым миром фото с захватывающим дух высоким качеством.
- PhotoTV HD обеспечивает в высшей степени детализированное выражение изысканных текстур и цветов, подобное классическому фотоснимку.

Примечание

- Не соединяйте выходные разъемы данного изделия и другого устройства. Это может привести к неисправности.
- Некоторые устройства могут не работать надлежащим образом при подсоединении к данному устройству. Например, они могут не выводить видео или аудио.
- Используйте кабель HDMI с логотипом HDMI или оригинальный кабель Sony.
- Если [Вывод Time Code] установлено в [Вкл], изображение может не выводиться надлежащим образом на телевизор или записывающее устройство. В подобных случаях установите [Вывод Time Code] в [Выкл].
- Если снимки не отображаются на экране телевизора надлежащим образом, выберите MENU →  (Настройка) → [Внешний выход] →  Разрешен. HDMI → [2160p], [1080p] или [1080i] в соответствии с подключенным телевизором.
- Во время вывода HDMI при переключении качества изображения видео с 4K на HD или наоборот, или изменении частоты кадров видео или режима цветности, экран может стать темным. Это не является неисправностью.

Цифровой фотоаппарат со сменным объективом
ILCE-7SM3 α7SIII

Форматировать

При использовании карты памяти с данной камерой в первый раз рекомендуется отформатировать карту памяти в камере для обеспечения ее стабильной работы. Заметьте, что форматирование карты приводит к полному удалению и невозможности восстановления всех данных на карте памяти. Сохраните ценные данные на компьютере и т.п.

1 MENU →  (Съемка) → [Носитель] → [Форматировать] → нужный слот карты памяти.

Примечание

- Форматирование безвозвратно удаляет все данные, включая защищенные изображения и зарегистрированные установки (от M1 до M4).
- Во время форматирования горит индикатор доступа. Не извлекайте карту памяти, когда горит индикатор доступа.
- Отформатируйте карту памяти на данной камере. Если карту памяти отформатировать на компьютере, то, в зависимости от типа формата, карта памяти может оказаться непригодной для использования.
- Для завершения форматирования может потребоваться несколько минут в зависимости от карты памяти.
- Вы не сможете отформатировать карту памяти, если оставшийся заряд аккумулятора составляет менее 1%.

См. также

- [Используемые карты памяти](#)
- [Примечания относительно карты памяти](#)

Цифровой фотоаппарат со сменным объективом
ILCE-7SM3 α7SIII

Настр. зап.носит. (фото/видео): Приор. носит. зап.

Выбор слота карты памяти для записи. [Гнездо 1] является установкой по умолчанию. Если вы не намерены изменять настройки и будете использовать только одну карту памяти, используйте слот 1.

1 MENU →  (Съемка) → [Носитель] → [ Настр. зап.носит.] → [Приор. носит. зап.] → нужный слот.

Подробности пунктов меню

Гнездо 1:

Выбор носителя в слоте 1.

Гнездо 2:

Выбор носителя в слоте 2.

Совет

- Для записи одного и того же изображения на две карты памяти одновременно или для сортировки записанных изображений на картах памяти в двух слотах по типу изображения (фотоснимок/видеозапись), используйте [Режим записи].

См. также

- [Настр. зап.носит. \(фото/видео\): Режим записи](#)
- [Настр. зап.носит. \(фото/видео\): Автоперекл. носит.](#)
- [Выбор карты памяти для воспроизведения \(Выбр.зап.нос.воспр\)](#)

Цифровой фотоаппарат со сменным объективом
ILCE-7SM3 α7SIII

Настр. зап.носит. (фото/видео): Режим записи

Вы можете выбрать способ записи изображения, например, запись одного и того же изображения одновременно на две карты памяти или запись изображений разных типов на две карты памяти.

1 MENU →  (Съемка) → [Носитель] → [ Настр. зап.носит.] → [Режим записи] → нужная установка.

Список мест хранения в зависимости от режима записи

Режим записи	Слот карты памяти, выбранный в [Приор. носит. зап.]	Другой слот карты памяти
Стандартная	фото/видео	—
Одновремен. ()	фото/видео	фото
Одновремен. ()	фото/видео	видео
Одновр. ( / )	фото/видео	фото/видео
Тип (RAW/JPEG)	фото (RAW)/видео	фото (JPEG)
Тип (RAW/HEIF)	фото (RAW)/видео	фото (HEIF)
Тип (JPEG/RAW)	фото (JPEG)/видео	фото (RAW)
Тип (HEIF/RAW)	фото (HEIF)/видео	фото (RAW)
Тип ( / )	фото	видео

См. также

- [Используемые карты памяти](#)
- [Настр. зап.носит. \(фото/видео\): Приор. носит. зап.](#)
- [Настр. зап.носит. \(фото/видео\): Автоперекл. носит.](#)

Цифровой фотоаппарат со сменным объективом
ILCE-7SM3 α7SIII

Настр. зап.носит. (фото/видео): Автоперекл. носит.

Если используемая карта памяти будет заполнена или вы забыли вставить карту памяти в слот, вы можете записывать изображения на другую карту памяти.

1 MENU → [Съемка] → [Носитель] → [Настр. зап.носит.] → [Автоперекл. носит.] → нужная установка.

Подробности пунктов меню

Вкл:

Камера автоматически начнет запись на другую карту памяти, если используемая карта памяти заполнена или если вы забыли вставить карту памяти.

Выкл:

Камера не выполняет [Автоперекл. носит.].

Переключение камерой используемого слота карты памяти

Если [Режим записи] установлен в [Стандартная]:

Если изображения не могут быть записаны на используемую карту памяти, [Приор. носит. зап.] переключается автоматически и изображения записываются на другую карту памяти.

Когда другая карта памяти будет заполнена после переключения, камера снова начнет запись на карту в предыдущем слоте.

Пример: если [Приор. носит. зап.] установлен в [Гнездо 1]

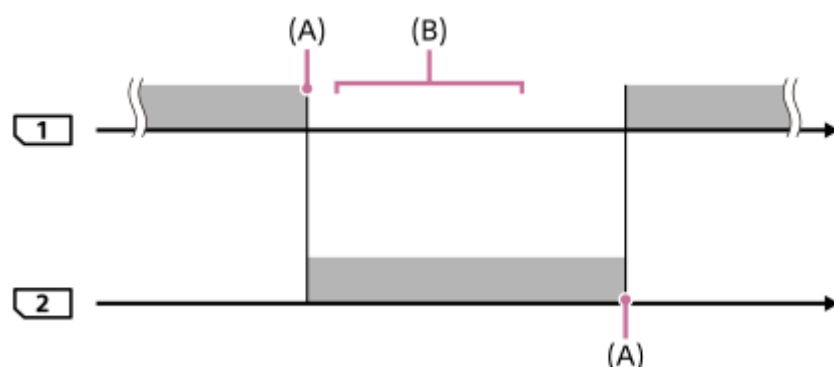

■ : Запись изображений

(A): Запись на карту памяти больше невозможна (из-за недостатка емкости и т.п.).

(B): Карта памяти заменена на пригодную для записи.

При записи одного и того же изображения одновременно на две карты памяти:

- Запись фотоснимков при установке [Режим записи] в [Одновремен. ([Съемка])]
- Видеозапись при установке [Режим записи] в [Одновремен. ([Видео])]
- Запись фотоснимков или видеозапись при установке [Режим записи] в [Одновр. ([Съемка] / [Видео])]

Камера прекращает одновременную запись, когда одна из карт памяти будет заполнена. При удалении заполненной карты памяти камера начинает запись на другую карту памяти.

При замене заполненной карты памяти на пригодную для записи карту памяти камера снова начинает одновременную запись с выбранной установкой.

Пример: если [Приор. носит. зап.] установлен в [Гнездо 1]

([Режим записи]: [Одновр. ( / )])

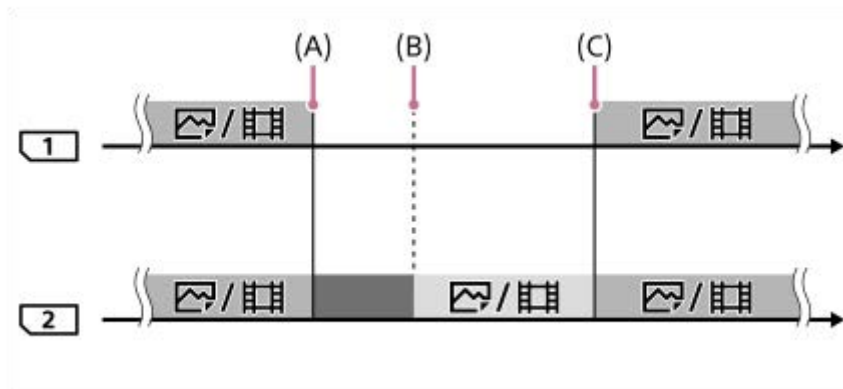

 : Одновременная запись доступна.

 : Запись отключена.

 : Одновременная запись одного и того же изображения невозможна.

(A): Запись на карту памяти больше невозможна (из-за недостатка емкости и т.п.).

(B): Карта памяти извлечена.

(C): Вставлена пригодная для записи карта памяти.

- Запись изображений, которые не были записаны одновременно (например: фотоснимков во время [Одновремен. ()]), будет продолжена на другую карту памяти после заполнения используемой карты памяти.
- Если используемая карта памяти будет заполнена во время видеозаписи, видеозапись будет продолжена на другую карту памяти до завершения выполняемой записи.

При записи изображений отдельно на две карты памяти в форматах RAW и JPEG/HEIF:

- Если [ Формат файла] установлен в [RAW и JPEG]/[RAW и HEIF] и [Режим записи] установлен в:
 - [Тип (RAW/JPEG)]
 - [Тип (RAW/HEIF)]
 - [Тип (JPEG/RAW)]
 - [Тип (HEIF/RAW)]

Камера прекращает запись, когда одна из карт памяти будет заполнена. При извлечении заполненной карты памяти камера начинает запись в обоих форматах RAW и JPEG/HEIF на другую карту памяти.

При замене заполненной карты памяти на пригодную для записи карту памяти камера снова начинает запись двух типов изображений отдельно с выбранной установкой.

Пример: если [Приор. носит. зап.] установлен в [Гнездо 1]

([Режим записи]: [Тип (RAW/JPEG)])

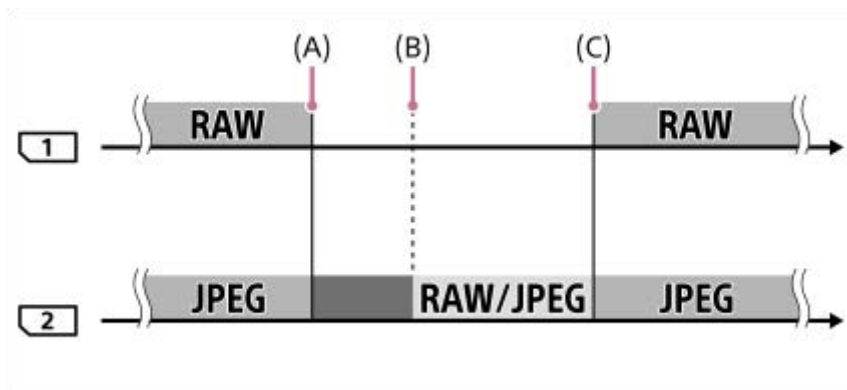

- : Изображения сортируются по формату файла.
- : Запись фотоснимков отключена (видеозапись возможна).
- : Сортировка изображений невозможна.

(A): Запись на карту памяти больше невозможна (из-за недостатка емкости и т.п.).

(B): Карта памяти извлечена.

(C): Вставлена пригодная для записи карта памяти.

- Если используемая карта памяти будет заполнена во время видеозаписи, камера начнет запись на другую карту памяти.



При записи фотоснимков и видеозаписей отдельно на две карты памяти:

- Если [Режим записи] установлено в [Тип ( / )]

Если одна из карт памяти будет заполнена, фотоснимки и видеозаписи будут записываться на другую карту памяти.

При замене заполненной карты памяти на пригодную для записи карту памяти камера снова начинает запись двух типов изображений отдельно с выбранной установкой.

Пример: если [Приор. носит. зап.] установлен в [Гнездо 1]

([Режим записи]: [Тип ( / )])

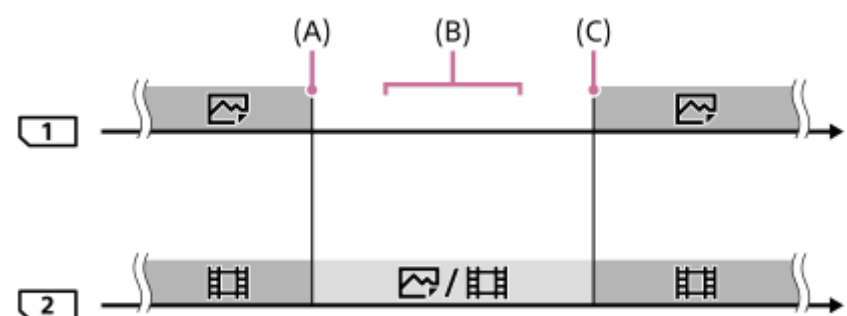

- : Изображения сортируются по типу изображения.
- : Сортировка изображений невозможна.

(A): Запись на карту памяти больше невозможна (из-за недостатка емкости и т.п.).

(B): Карта памяти извлечена.

(C): Вставлена пригодная для записи карта памяти.

Совет

- Изображения записываются на карту памяти в слоте, отображаемом на мониторе с символом стрелки. После переключения камерой слота с помощью [Автоперекл. носит.] замените карту памяти в предыдущем слоте на карту памяти, пригодную для записи.

- Если [Режим записи] установлен в [Стандартная], установка для [Приор. носит. зап.] автоматически переключится при переключении слота. Если вы хотите выполнять запись на слот, использовавшийся перед переключением, снова выберите нужный слот с помощью [Приор. носит. зап.].
- Если вы хотите выполнять запись постоянно с установками, выбранными в [Режим записи] и [Приор. носит. зап.], установите [Автоперекл. носит.] в [Выкл].

См. также

- [Используемые карты памяти](#)
- [Доступное время видеозаписи](#)
- [Настр. зап.носит. \(фото/видео\): Приор. носит. зап.](#)
- [Настр. зап.носит. \(фото/видео\): Режим записи](#)

Цифровой фотоаппарат со сменным объективом
ILCE-7SM3 α7SIII

Выбор папк. записи

Если [Название папки] в [Настр.файл/пап.] установлено в [Станд.формат] и имеется 2 папки или больше, вы можете выбрать на карте памяти папку, в которую будут записываться изображения.

1 MENU →  (Съемка) → [Файл] → [Выбор папк. записи] → нужная папка.

Примечание

- Вы не сможете выбрать папку, если [Название папки] в [Настр.файл/пап.] установлено в [Формат Дата].
- Если [Режим записи] в [ Настр. зап.носит.] установлен в положение, отличное от [Стандартная], вы сможете выбрать только общую папку на обеих картах памяти. При отсутствии общей папки вы можете создать ее с помощью [Создать папку].

См. также

- [Настр.файл/пап.](#)
- [Создать папку](#)

Цифровой фотоаппарат со сменным объективом
ILCE-7SM3 α7SIII



Создать папку

Создается новая папка на карте памяти для записи фотоснимков. Новая папка будет создана с номером, превышающим на единицу наибольший номер папки, используемой в данный момент. Снимки сохраняются во вновь созданной папке.

В одной папке может храниться всего до 4000 снимков. Если емкость папки достигла предела, новая папка может быть создана автоматически.

1 MENU →  (Съемка) → [Файл] → [Создать папку].

Примечание



- Если вставить в данное изделие карту памяти, которая использовалась с другим оборудованием, и выполнить съемку, новая папка может быть создана автоматически.
- Если [Режим записи] в [ Настр. зап.носит.] установлен в положение, отличное от [Стандартная], новая папка будет создана с номером папки, который на единицу больше самого большого номера папки, используемого в данный момент на обеих картах памяти, вставленных в слоты карт памяти.
- Если [Режим записи] в [ Настр. зап.носит.] установлен в положение, отличное от [Стандартная] и выполняется снимок, может быть автоматически создана новая папка.

См. также

- [Настр.файл/пап.](#)

Цифровой фотоаппарат со сменным объективом
ILCE-7SM3 α7SIII

Восстан.БД изоб. (фото/видео)

Если файлы изображений были обработаны на компьютере, в файле базы данных изображений могут возникнуть проблемы. В таких случаях снимки на карте памяти не будут воспроизводиться на данном изделии. При возникновении этих проблем восстановите файл с помощью опции [ Восстан.БД изоб.]. Изображения, записанные на карте памяти, опцией [ Восстан.БД изоб.] не удаляются.

1 MENU →  (Съемка) → [Носитель] → [ Восстан.БД изоб.] → нужный слот карты памяти → [Ввод].

Примечание

- Если аккумулятор чрезмерно разряжен, файлы базы данных изображений восстановить невозможно. Используйте полностью заряженный аккумулятор.

Цифровой фотоаппарат со сменным объективом
ILCE-7SM3 α7SIII

Показ.инф.о нос. (фото/видео)

Отображение количества фотоснимков и оставшегося времени записи для видео на карте памяти.

① MENU →  (Съемка) → [Носитель] → [ Показ.инф.о нос.] → нужный слот карты памяти.

Цифровой фотоаппарат со сменным объективом
ILCE-7SM3 α7SIII

Настр.файл/пап.

Выполните настройки, относящиеся к названию папки и имени файла фотоснимка, который нужно снять.

1 MENU →  (Съемка) → [Файл] → [Настр.файл/пап.] → нужная установка.

Подробности пунктов меню

Номер файла:

Вы можете установить способ назначения номеров файлов для фотоснимков.

[Серия]: Не сбрасывать номера файлов для каждой папки.

[Сброс]: Сбрасывать номера файлов для каждой папки.

Устан. имя файла:

Вы можете указать первые три символа имени файла.

Название папки:

Вы можете установить способ назначения имен папок.

[Станд.формат]: Папки именуются как “номер папки + MSDCF”.

Пример: 100MSDCF

[Формат Дата]: Папки именуются как “номер папки + Y (последняя цифра года)/ММ/ДД”.

Пример: 10000405 (Номер папки: 100; дата: 04/05/2020)

Совет

- Установки для [Номер файла] и [Устан. имя файла] будут применены как к слоту 1, так и к слоту 2.
- Если [Номер файла] установлен в [Серия], номера файлов будут последовательно назначаться для всех карт памяти в слотах даже в случае изменения настройки [Приор. носит. зап.].

Примечание

- Для [Устан. имя файла] можно использовать только заглавные буквы, цифры и символы подчеркивания. Символ подчеркивания нельзя использовать для первого знака.
- Три символа, указанные с помощью [Устан. имя файла], применяются только к файлам, записанным после выполнения установки.

См. также

- [Создать папку](#)
- [Настр-ки файла](#)

Цифровой фотоаппарат со сменным объективом
ILCE-7SM3 α7SIII

Настр-ки файла

Сконфигурируйте настройки для названий файлов видеозаписей.

1 MENU →  (Съемка) → [Файл] → [Настр-ки файла] → нужная установка.

Подробности пунктов меню

Номер файла:

Вы можете установить, как назначать номера файлам для видеозаписей.

[Серия]: Не сбрасывать номера файлов даже при изменении карты памяти.

[Сброс]: Сбрасывать номера файлов при изменении карты памяти.

Сброс счетч. серии:

Сбрасывать счетчик серии, используемый при установке [Номер файла] в [Серия].

Форм.имени файла:

Вы можете установить формат имен видеофайлов.

[Стандартный]: Имя записанного видеофайла начинается с "С". Пример: С0001

[Заглавие]: Именем записанного видеофайла становится "Заголовок+номер файла".

[Дата + Заглавие]: Именем записанного видеофайла становится "Дата+заголовок+номер файла".

[Заглавие + Дата]: Именем записанного видеофайла становится "Заголовок+дата+ номер файла".

Наст. имени заглав.:

Вы можете установить заголовок, если [Форм.имени файла] установлен в [Заглавие], [Дата + Заглавие] или [Заглавие + Дата].

Совет

- Установки для [Номер файла] и [Форм.имени файла] будут применены как к слоту 1, так и к слоту 2.
- Если [Номер файла] установлен в [Серия], номера файлов будут последовательно назначаться для всех карт памяти в слотах даже в случае изменения настройки [Приор. носит. зап.].

Примечание

- Только алфавитно-цифровые знаки и символы могут использоваться в качестве ввода для [Наст. имени заглав.]. Можно ввести до 37 символов.
- Заголовки, указанные с помощью [Наст. имени заглав.], применяются только к видеозаписям после выполнения установки.
- Вы не можете установить способ назначения имен папок для видеозаписей.
- При использовании карты памяти SDHC [Форм.имени файла] фиксируется в [Стандартный].
- Если в результате удаления файлов и т.п. имеются неиспользованные номера, эти номера будут использованы повторно, когда номер видеофайла достигнет "9999".

См. также

- [Настр.файл/пап.](#)

Цифровой фотоаппарат со сменным объективом
ILCE-7SM3 α7SIII

Информац. о IPTC

Вы можете записывать IPTC-информацию* при записи фотоснимков. Создавайте и редактируйте IPTC-информацию с помощью программного обеспечения IPTC Metadata Preset (<https://www.sony.net/ipc/help/>) и записывайте информацию на карту памяти заранее.

* IPTC-информация состоит из атрибутов метаданных цифровых изображений, которые стандартизованы International Press Telecommunications Council.

1 MENU →  (Съемка) → [Файл] → [Информац. о IPTC] → нужный пункт установки.

Подробности пунктов меню

Запись инф. о IPTC:

Задаёт, следует ли записывать IPTC-информацию на фотоснимки. ([Вкл]/[Выкл])

- При выборе [Вкл] на экране съёмки появится значок **IPTC** (IPTC).

Зарегист. инф. IPTC :

Регистрация IPTC-информации с карты памяти на камеру. Выберите [Гнездо 1] или [Гнездо 2] в качестве карты памяти, с которой будет считываться IPTC-информация.

Совет

- При воспроизведении изображений с IPTC-информацией на экране появится значок **IPTC** (IPTC).
- Для получения подробных сведений об использовании IPTC Metadata Preset см. следующую страницу поддержки.
<https://www.sony.net/ipc/help/>

Примечание

- Всякий раз при регистрации IPTC-информации, информация, ранее зарегистрированная на камере, перезаписывается.
- Редактировать или проверять IPTC-информацию на камере невозможно.
- Для удаления IPTC-информации, зарегистрированной на камере, верните камеру к первоначальным установкам.
- Прежде чем кому-то передавать камеру во временное или постоянное пользование, выполните переустановку камеры для удаления метаданных IPTC.

См. также

- [Заводск. настройка](#)

Цифровой фотоаппарат со сменным объективом
ILCE-7SM3 α7SIII

Инф. об авт. правах

Вы можете выполнять запись информации об авторских правах на фотоснимках.

1 MENU →  (Съемка) → [Файл] → [Инф. об авт. правах] → нужная установка.

2 При выборе [Устан. фотографа] или [Уст. имя правообл.] клавиатура появится на экране. Введите нужное название.

Для [Устан. фотографа] и [Уст. имя правообл.] можно вводить только алфавитно-цифровые знаки и символы. Можно ввести до 46 букв.

Подробности пунктов меню

Зап. инф. об авт.пр.:

Установка необходимости выполнения записи информации об авторских правах. ([Вкл]/[Выкл])

- Если выбрать [Вкл], на экране съемки появится значок © (Авторское право).

Устан. фотографа:

Установка имени фотографа.

Уст. имя правообл.:

Установка имени владельца авторских прав.

Отоб. инф.об автор.:

Отображение текущей информации об авторских правах.

Примечание

- Во время воспроизведения снимков с информацией об авторских правах появится значок © (Авторское право).
- Для предотвращения несанкционированного использования [Инф. об авт. правах] не забудьте очистить поля [Устан. фотографа] и [Уст. имя правообл.], прежде чем кому-то передавать вашу камеру во временное или постоянное пользование.
- Sony не несет ответственности за проблемы или убытки, возникшие в результате использования [Инф. об авт. правах].

См. также

- [Использование клавиатуры](#)

Цифровой фотоаппарат со сменным объективом
ILCE-7SM3 α7SIII

Зап. серийн.номера

Запись серийного номера камеры в данные Exif при выполнении фотосъемки.

① MENU →  (Съемка) → [Файл] → [Зап. серийн.номера] → нужная установка.

Подробности пунктов меню

Вкл:

Серийный номер камеры записывается в данные Exif для изображения.

Выкл:

Серийный номер камеры не записывается в данные Exif для изображения.

Цифровой фотоаппарат со сменным объективом
ILCE-7SM3 α7SIII

Управл. со смартф.

Установка состояния, обеспечивающего подключение камеры к смартфону.

1 MENU →  (Сеть) → [Передача/Дист.] → [Управл. со смартф.] → нужная установка.

Подробности пунктов меню

Управл. со смартф.:

Установка необходимости соединения камеры и смартфона с помощью Wi-Fi. ([Вкл]/[Выкл])

Соединение:

Отображение QR code или SSID, используемых для подключения камеры к смартфону.

Всегда соединено:

Выбор способа подключения между камерой и смартфоном. ([Вкл]/[Выкл])

Если этот пункт установлен в [Вкл], после подключения камеры к смартфону вам не нужно будет выполнять процедуру подключения на камере при последующих подключениях. Если он установлен в [Выкл], камера будет подключаться к смартфону только при выполнении процедуры подключения.

Примечание

- При установке [Всегда соединено] в [Вкл] энергопотребление будет больше, чем при установке в [Выкл].

См. также



- [Соединение в одно касание с помощью NFC](#)
- [Подключение смартфона к камере с помощью QR Code](#)
- [Подключение смартфона к камере с помощью SSID и пароля](#)
- [Отправ. на смартф.](#)

Цифровой фотоаппарат со сменным объективом
ILCE-7SM3 α7SIII

ПДУ Bluetooth

Вы можете управлять камерой с помощью пульта дистанционного управления Bluetooth (продается отдельно). Для получения подробных сведений о совместимом пульте дистанционного управления посетите веб-сайт Sony в вашем регионе или обратитесь за консультацией к дилеру Sony или в местный уполномоченный сервисный центр Sony.

Заранее выберите MENU →  (Сеть) → [Bluetooth] → [Функция Bluetooth] → [Вкл]. См. также инструкцию по эксплуатации для пульта дистанционного управления Bluetooth.

- 1 На камере выберите MENU →  (Сеть) → [Передача/Дист.] → [ПДУ Bluetooth] → [Вкл].**
 - Если в данный момент нет сопряженного с камерой устройства Bluetooth, появится экран для сопряжения, описанный в пункте 2.
- 2 На камере выберите MENU →  (Сеть) → [Bluetooth] → [Связывание] для отображения экрана для сопряжения.**
- 3 Выполните сопряжение на пульте дистанционного управления Bluetooth.**
 - Для получения подробных сведений см. инструкцию по эксплуатации пульта дистанционного управления Bluetooth.
- 4 На камере выберите [Да] на экране подтверждения для соединения Bluetooth.**
 - Сопряжение завершено, и теперь вы можете управлять камерой с пульта дистанционного управления Bluetooth. После однократного сопряжения устройства в дальнейшем вы сможете снова подключить камеру к пульту дистанционного управления Bluetooth, установив [ПДУ Bluetooth] в [Вкл].

Подробности пунктов меню

Вкл:

Включение пульта дистанционного управления Bluetooth.

Выкл:

Выключение пульта дистанционного управления Bluetooth.

Совет

- Соединение Bluetooth активно только в то время, когда вы управляете камерой с помощью пульта дистанционного управления Bluetooth.

Примечание

- При инициализации камеры информация о сопряжении также будет удалена. Для использования пульта дистанционного управления Bluetooth выполните сопряжение повторно.
- Если соединение Bluetooth неустойчиво, устраните все препятствия, например людей или металлические предметы, между камерой и сопряженным пультом дистанционного управления Bluetooth.
- Следующие функции невозможно использовать при установке [ПДУ Bluetooth] в [Вкл].
 - Связывание информации о местоположении со смартфоном
 - Инфракрасный пульт дистанционного управления

- Режим экономии энергии
- Если данная функция не работает надлежащим образом, проверьте следующие примечания, а затем снова попытайтесь выполнить сопряжение.
 - Убедитесь, что камера не соединена с другими устройствами с помощью функции Bluetooth.
 - Убедитесь, что [Режим полета] для камеры установлено в [Выкл].
 - Выполните [Сброс. настр. сети] камеры.

См. также

- [Настройки Bluetooth](#)
- [Сброс. настр. сети](#)

Цифровой фотоаппарат со сменным объективом
ILCE-7SM3 α7SIII

Нажать WPS

Если точка доступа оснащена кнопкой Wi-Fi Protected Setup (WPS), вы можете легко зарегистрировать точку доступа для данного устройства.

Для получения подробных сведений о доступных функциях и настройках точки доступа см. инструкцию по эксплуатации точки доступа или обратитесь к администратору точки доступа.

1 MENU →  (Сеть) → [Wi-Fi] → [Нажать WPS].

2 Нажмите кнопку Wi-Fi Protected Setup (WPS) на точке доступа для подключения.

Примечание

- [Нажать WPS] работает только в случае, если для точки доступа установлена настройка безопасности WPA или WPA2 и точка доступа поддерживает функцию кнопки Wi-Fi Protected Setup (WPS). Если установка безопасности установлена в положение WEP или точка доступа не поддерживает функцию точки Wi-Fi Protected Setup (WPS), выполните [Руч. настр. тчк дост.].
- Соединение может быть не установлено или дальность связи может оказаться меньше из-за окружающих условий, таких как тип материала стен и наличие препятствий или радиоволн между устройством и точкой доступа. В этом случае измените расположение устройства или переместите это устройство ближе к точке доступа.

См. также

- [Руч. настр. тчк дост.](#)

Цифровой фотоаппарат со сменным объективом
ILCE-7SM3 α7SIII

Руч. настр. тчк дост.

Вы можете зарегистрировать точку доступа вручную. Перед запуском этой процедуры проверьте название SSID точки доступа, систему защиты и пароль. В некоторых устройствах пароль может быть установлен заранее. Для получения подробных сведений см. инструкцию по эксплуатации точки доступа или проконсультируйтесь с администратором точки доступа.

1 MENU →  (Сеть) → [Wi-Fi] → [Руч. настр. тчк дост.].

2 Выберите точку доступа, которую нужно зарегистрировать.

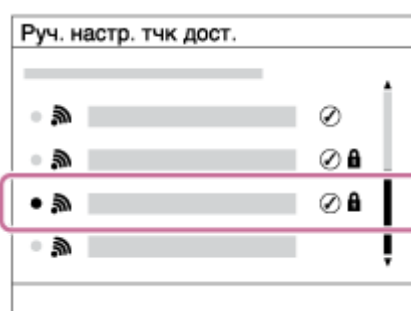



Если нужная точка доступа отображается на экране: Выберите нужную точку доступа.

Если нужная точка доступа не отображается на экране: Выберите [Ручная настройка] и настройте точку доступа.

- В случае выбора [Ручная настройка] введите название SSID точки доступа, а затем выберите систему защиты.

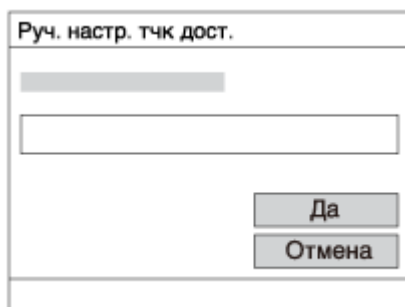
3 Введите пароль и выберите [Да].



- Для точек доступа без  (значок ключа) вводить пароль не требуется.

4 Выберите [Да].

Другие пункты настройки

В зависимости от состояния или метода настройки точки доступа может понадобиться настройка дополнительных пунктов.

WPS PIN:

Отображение PIN-кода, введенного в подключенное устройство.

Приоритетное соедине.:

Выберите [Вкл] или [Выкл].

Настр. IP-адреса:

Выберите [Авто] или [Ручной].

IP-адрес:

Если вводить IP-адрес вручную, введите установленный адрес.

Маска подсети/Шлюз по умолчанию/Основн. DNS-сервер/Дополн. DNS-сервер:

Если вы установили [Настр. IP-адреса] в [Ручной], введите каждый из адресов в соответствии с сетевым окружением.

Примечание

- Чтобы зарегистрированная точка доступа в будущем имела приоритет, установите [Приоритетное соедин.] в [Вкл].

См. также

- [Нажать WPS](#)
- [Использование клавиатуры](#)

Цифровой фотоаппарат со сменным объективом
ILCE-7SM3 α7SIII

Диапаз.частот Wi-Fi (модели, поддерживающие 5 ГГц)

Установка диапазона частот для передачи данных по Wi-Fi. [5GHz] имеет более высокую скорость обмена и более стабильную передачу данных, чем [2,4GHz]. Настройка [Диапаз.частот Wi-Fi] применяется к переносу с помощью смартфона, удаленным операциям с помощью смартфона и функции дистанционного управления ПК с помощью соединения Wi-Fi Direct.

① MENU →  (Сеть) → [Wi-Fi] → [Диапаз.частот Wi-Fi] → нужная установка.

Подробности пунктов меню

2,4GHz/5GHz

Примечание

- При наличии точек доступа в диапазонах 2,4 ГГц и 5 ГГц с одинаковыми SSID и форматом шифрования будет отображена точка доступа с более сильным электромагнитным полем.

Цифровой фотоаппарат со сменным объективом
ILCE-7SM3 α7SIII

Отобр. инф. о Wi-Fi



Отображение информации о Wi-Fi для камеры, например MAC-адрес, IP-адрес и т.п.

1 MENU →  (Сеть) → [Wi-Fi] → [Отобр. инф. о Wi-Fi].

Совет

- Информация, отличная от MAC-адреса, отображается при следующих условиях.
 - [Функция FTP] в [Функ. передачи FTP] установлена в [Вкл], и установлено соединение по Wi-Fi.
 - [Удаленный ПК] установлен в [Вкл] и [М-д под. "Удал. ПК"] установлен в [Тчк. дост. Wi-Fi] в [Ф. "Удаленный ПК"], и установлено соединение по Wi-Fi.

Чтобы отобразить QR Code для MAC-адреса

- Вы можете импортировать MAC-адрес данной камеры в смартфон. Воспользуйтесь одним из следующих методов для отображения QR Code на экране и считайте QR Code с помощью приложения для смартфона Transfer & Tagging add-on.
 - Если камера выключена, включите камеру при нажатой кнопке  (Воспроизведение).
 - Нажмите кнопку  (Удалить) на экране [Отобр. инф. о Wi-Fi].

Подробнее о считывании QR Code с помощью Transfer & Tagging add-on см. на следующей странице поддержки.

<https://support.d-imaging.sony.co.jp/app/transfer//macaddress/index.php>

Transfer & Tagging add-on доступно только в некоторых странах и регионах.

Цифровой фотоаппарат со сменным объективом
ILCE-7SM3 α7SIII

Сбр. SSID/Пароль

При подключении к смартфону или установлении соединения Wi-Fi Direct с компьютером данный продукт обменивается информацией о соединении с устройствами, имеющими разрешение на соединение. Если нужно изменить устройства, которым разрешено соединение, сбросьте информацию о соединении.

1 MENU →  (Сеть) → [Wi-Fi] → [Сбр. SSID/Пароль] → [Да].

Примечание

- При подключении данного устройства к смартфону после сброса информации о соединении нужно повторно выполнить установки для смартфона.
- При подключении данного устройства к компьютеру с помощью Wi-Fi Direct после сброса информации о соединении нужно перенастроить конфигурацию установок компьютера.

См. также

- [Отправ. на смартф.](#)
- [Управл. со смартф.](#)
- [Управление камерой с компьютера \(Ф. "Удаленный ПК"\)](#)

Цифровой фотоаппарат со сменным объективом
ILCE-7SM3 α7SIII

Настройки Bluetooth

Управление настройками для подключения камеры к смартфону или пульту дистанционного управления Bluetooth через соединение Bluetooth.

Если нужно выполнить сопряжение камеры и смартфона для использования функции привязки информации о местоположении, см “ [Инф. о положен.](#) ”.

Если нужно выполнить сопряжение для использования пульта дистанционного управления Bluetooth, см. “ [ПДУ Bluetooth](#) ”.

1 MENU →  (Сеть) → [Bluetooth] → Выберите пункт меню и установите нужный параметр.

Подробности пунктов меню

Функция Bluetooth:

Установка необходимости активации функции Bluetooth камеры. (Вкл/Выкл)

Связывание:

Отображение экрана для сопряжения камеры и смартфона или пульта дистанционного управления Bluetooth.

Отобр. адрес устр.:

Отображение BD-адреса камеры.

См. также

- [Инф. о положен.](#)
- [ПДУ Bluetooth](#)
- [Подк. при ВЫК.пит.](#)

Цифровой фотоаппарат со сменным объективом
ILCE-7SM3 α7SIII

Проводная LAN(USB-LAN)

Конфигурирование проводной локальной сети. Вы можете подключить данное изделие к сети через проводную локальную сеть, подключив имеющийся в продаже переходной адаптер USB-LAN к разъему USB Type-C на изделии.

1 MENU →  (Сеть) → [Проводная LAN] → нужная установка.

Подробности пунктов меню

LAN Настр. IP-адреса:

Установка необходимости настройки IP-адреса для проводной локальной сети автоматически или вручную. ([Авто]/[Ручной])

Отобр. инф. пр.LAN:

Отображение информации о проводной локальной сети для данного изделия, например, MAC-адреса или IP-адреса.

IP-адрес:

Если IP-адрес вводится вручную, введите фиксированный адрес.



Маска подсети/Шлюз по умолчанию/Основн. DNS-сервер/Дополн. DNS-сервер:

Если вы установили [**LAN** Настр. IP-адреса] в [Ручной], введите каждый из адресов в соответствии с сетевым окружением.

Совет

- Для соединений USB Type-C рекомендуется использовать адаптер Gigabit Ethernet.

Чтобы отобразить QR Code для MAC-адреса

- Вы можете импортировать MAC-адрес данной камеры в смартфон. Воспользуйтесь одним из следующих методов для отображения QR Code на экране и считайте QR Code с помощью приложения для смартфона Transfer & Tagging add-on.
 - Если камера выключена, включите камеру при нажатой кнопке  (Воспроизведение).
 - Нажмите кнопку  (Удалить) на экране [Отобр. инф. пр.LAN].

Подробнее о считывании QR Code с помощью Transfer & Tagging add-on см. на следующей странице поддержки.

<https://support.d-imaging.sony.co.jp/app/transfer//macaddress/index.php>

Transfer & Tagging add-on доступно только в некоторых странах и регионах.

Примечание

- Работа не всех типов переходных адаптеров USB-LAN гарантируется надлежащим образом.

См. также

- [Использование клавиатуры](#)

Цифровой фотоаппарат со сменным объективом
ILCE-7SM3 α7SIII

Режим полета

Находясь на борту самолета и т.п., можно временно отключить все функции беспроводной связи, в том числе Wi-Fi.

1 MENU →  (Сеть) → [Опция сети] → [Режим полета] → нужная установка.

При установке [Режим полета] в [Вкл] на экране будет отображен значок самолета.

Цифровой фотоаппарат со сменным объективом
ILCE-7SM3 α7SIII

Редакт. назв. устр.

Вы можете изменить название устройства для соединений Wi-Fi Direct, [Удаленный ПК] или Bluetooth.

- 1 MENU →  (Сеть) → [Опция сети] → [Редакт. назв. устр.].
 - 2 Выберите поле ввода, а затем введите название устройства → [Да].
-

См. также

- [Нажать WPS](#)
- [Руч. настр. тчк дост.](#)
- [Управление камерой с компьютера \(Ф. "Удаленный ПК"\)](#)
- [Использование клавиатуры](#)

Цифровой фотоаппарат со сменным объективом
ILCE-7SM3 α7SIII

Импортирование корневого сертификата в камеру (Импорт корн. серт.)

Импортирование корневого сертификата с карты памяти необходимо для верификации сервера. Используйте эту функцию для шифрованной связи во время передачи по FTP.

Для получения подробных сведений см. “FTP Справочное руководство”.

https://rd1.sony.net/help/di/ftp_2010/h_zz/

1 MENU →  (Сеть) → [Опция сети] → [Импорт корн. серт.]

Цифровой фотоаппарат со сменным объективом
ILCE-7SM3 α7SIII

Безопасн. (IPsec)

Шифрование данных при передаче данных между камерой и компьютером через проводную локальную сеть или соединение Wi-Fi.

1 MENU →  (Сеть) → [Опция сети] → [Безопасн. (IPsec)] → нужная установка.

Подробности пунктов меню

IPsec:

Устанавливает, использовать или нет функцию [Безопасн. (IPsec)]. ([Вкл]/[Выкл])

IP-адрес назначения:

Установка IP-адреса устройства для подключения с помощью функции [Безопасн. (IPsec)].

Общий ключ:

Установка общедоступного ключа, используемого функцией [Безопасн. (IPsec)].

Примечание

- Используйте не менее восьми и не более 20 алфавитно-цифровых знаков или символов для [Общий ключ].
- Для передачи данных с IPsec подключаемое устройство должно быть совместимо с IPsec. В зависимости от устройства, передача данных может быть недоступна или скорость передачи данных может быть медленной.
- На данной камере IPsec работает только в транспортном режиме и использует IKEv2. Алгоритмами являются AES with 128-bit keys in CBC mode/Diffie-Hellman 3072-bit modp group/PRF-HMAC-SHA-256/HMAC-SHA-384-192. Подтверждение подлинности истекает через 24 часа.
- Зашифрованную передачу данных можно выполнить только с правильно настроенными устройствами. С другими устройствами передача данных не шифруется.
- Для получения подробных сведений о конфигурации IPsec проконсультируйтесь с администратором сети вашего устройства.

См. также

- [Использование клавиатуры](#)

Цифровой фотоаппарат со сменным объективом
ILCE-7SM3 α7SIII

Сброс. настр. сети

Сброс всех сетевых установок к значениям по умолчанию.

1 MENU →  (Сеть) → [Опция сети] → [Сброс. настр. сети] → [Ввод].

Цифровой фотоаппарат со сменным объективом
ILCE-7SM3 α7SIII

Функ. передачи FTP

Вы можете настроить передачу изображений с помощью FTP-сервера или передать изображения на FTP-сервер. Для этого необходимы базовые знания FTP-серверов.

Для получения подробных сведений см. “FTP Справочное руководство”.

https://rd1.sony.net/help/di/ftp_2010/h_zz/

1 MENU →  (Сеть) → [Передача/Дист.] → [Функ. передачи FTP] → нужная установка.

См. также

- [Импортирование корневого сертификата в камеру \(Импорт корн. серт.\)](#)

Цифровой фотоаппарат со сменным объективом
ILCE-7SM3 α7SIII

Яркость монитора

Отрегулируйте яркость экрана.

1 MENU →  (Настройка) → [В-иск./Монитор] → [Яркость монитора] → нужная установка.

Подробности пунктов меню

Ручной:

Регулировать яркость в диапазоне от -2 до +2.

Солн. погода:

Установка яркости надлежащим образом для съемки вне помещения.

Примечание

- Установка [Солн. погода] является слишком яркой для съемки внутри помещения. Для съемки в помещении установите [Яркость монитора] в положение [Ручной].

Цифровой фотоаппарат со сменным объективом
ILCE-7SM3 α7SIII

Яркость видоискат.

При использовании видоискателя данное изделие регулирует яркость видоискателя в соответствии с условиями окружающей среды.

① MENU →  (Настройка) → [В-иск./Монитор] → [Яркость видоискат.] → нужная установка.

Подробности пунктов меню

Авто:

Автоматическая регулировка яркости.

Ручной:

Выбор яркости видоискателя в пределах диапазона от -2 до +2.

Цифровой фотоаппарат со сменным объективом
ILCE-7SM3 α7SIII

Цвет.темп. видеоиск.

Регулировка цветовой температуры видеоискателя.

① MENU →  (Настройка) → [В-иск./Монитор] → [Цвет.темп. видеоиск.] → нужная установка.

Подробности пунктов меню

от -2 до +2:

При выборе “-” экран видеоискателя изменится к теплым цветам, а при выборе “+” он изменится к холодным цветам.

Цифровой фотоаппарат со сменным объективом
ILCE-7SM3 α7SIII

Масшт. видоискат.

Установка увеличения отображения для видоискателя. В случае выбора [Уменьш.масшт.] угол обзора сузится. Вы можете легко проверить общую композицию даже при ношении очков.

① MENU →  (Настройка) → [В-иск./Монитор] → [Масшт. видоискат.] → нужная установка.

Подробности пунктов меню

Стандартная:

Установка стандартного увеличения отображения для видоискателя.

Уменьш.масшт.:

Уменьшение увеличения отображения для видоискателя.

Цифровой фотоаппарат со сменным объективом
ILCE-7SM3 α7SIII

Част.кадр. в/иск. (фотоснимок)

Более плавное отображение перемещений объекта путем настройки частоты кадров видоискателя во время фотосъемки. Эта функция удобна при съемке быстро движущегося объекта.

1 MENU →  (Настройка) → [В-иск./Монитор] → [ Част.кадр. в/иск.] → **нужная установка.**

- Эту функцию можно назначить выбранной вами клавише с помощью [ Наст.Польз.клав.].

Подробности пунктов меню



Стандартная:

Отображение объекта в видоискателе с обычной частотой кадров.

Высокая:

Более плавное отображение перемещений объекта на видоискателе.

Примечание

- Если [ Част.кадр. в/иск.] установлена в [Высокая], разрешение видоискателя снижается.
- Даже если [ Част.кадр. в/иск.] установлена в [Высокая], эта установка может автоматически переключиться в [Стандартная] в зависимости от температуры окружающей среды в месте съемки и условий съемки.
- [ Част.кадр. в/иск.] фиксируется в [Стандартная] в следующих случаях:
 - Во время воспроизведения
 - Во время соединения HDMI
 - В случае высокой температуры внутри корпуса камеры

См. также

- [Назначение часто используемых функций кнопкам \(Наст.Польз.клав.\)](#)

Цифровой фотоаппарат со сменным объективом
ILCE-7SM3 α7SIII

Время нач. энергоз.

Установка интервалов времени для автоматического переключения в режим экономии питания при отсутствии операций для предотвращения разрядки аккумулятора. Для возврата в режим съемки выполните операцию, например, нажмите наполовину кнопку затвора.

1 MENU →  (Настройка) → [Опц. настр. пит.] → [Время нач. энергоз.] → нужная установка.

Подробности пунктов меню

30 мин./5 мин./2 мин./1 мин./10 сек.

Примечание

- Выключите изделие, если оно не используется в течение длительного времени.
- Функция экономии питания деактивируется в следующих ситуациях:
 - При подаче питания через USB
 - При воспроизведении слайд-шоу
 - Во время передачи по FTP
 - При видеозаписи
 - При подключении к компьютеру или телевизору
 - При установке [ПДУ IR] в [Вкл]
 - Если [ПДУ Bluetooth] установлено в [Вкл]

Цифровой фотоаппарат со сменным объективом
ILCE-7SM3 α7SIII

Темп. авт.выкл.пит.

Установка температуры камеры, при которой камера автоматически выключается во время съемки. Если она установлена в положение [Высокий], вы сможете продолжать съемку даже в том случае, если температура камеры превысит нормальную температуру.

1 MENU →  (Настройка) → [Опц. настр. пит.] → [Темп. авт.выкл.пит.] → нужная установка.

Подробности пунктов меню

Стандартная:

Установка стандартной температуры для выключения камеры.

Высокий:

Установка температуры, при которой камера выключается, выше чем [Стандартная].

Примечания при установке [Темп. авт.выкл.пит.] в [Высокий]

- Не выполняйте съемку, удерживая камеру в руке. Используйте штатив.
- Использование камеры путем удерживания ее в руке в течение длительного периода времени может привести к возникновению низкотемпературных ожогов.

Время непрерывной видеозаписи при установке [Темп. авт.выкл.пит.] в [Высокий]

Ниже указана продолжительность времени, доступного для непрерывной видеозаписи, когда камера начинает запись с установками по умолчанию после выключения питания на некоторое время. Следующие значения показывают непрерывное время от начала записи камерой до окончания записи.

Температура окружающей среды: 25°C

Время непрерывной видеозаписи (HD): приблиз. 120 минут

Время непрерывной видеозаписи (4K): приблиз. 90 минут

Температура окружающей среды: 40°C

Время непрерывной видеозаписи (HD): приблиз. 90 минут

Время непрерывной видеозаписи (4K): приблиз. 60 минут

HD: XAVC S HD (60p 50M/50p 50M 4:2:0 8bit; если камера не подключена с помощью Wi-Fi; при использовании карты памяти CFexpress Type A; когда монитор открыт)

4K: XAVC S 4K (60p 150M/50p 150M 4:2:0 8bit; если камера не подключена с помощью Wi-Fi; при использовании карты памяти CFexpress Type A; когда монитор открыт)

Примечание

- Даже если [Темп. авт.выкл.пит.] установлена в [Высокий], в зависимости от условий или температуры камеры доступное для записи время видеосъемки может не изменяться.

См. также

- [Доступное время видеозаписи](#)

Цифровой фотоаппарат со сменным объективом
ILCE-7SM3 α7SIII

Качество отображ.

Вы можете изменить качество отображения.

1 MENU →  (Настройка) → [В-иск./Монитор] → [Качество отображ.] → нужная установка.

Подробности пунктов меню

Высокое:

Отображение с высоким качеством.

Стандартный:

Отображение со стандартным качеством.

Примечание

- Если установлено [Высокое], потребление заряда аккумулятора будет выше, чем при установленном [Стандартный].
- При повышении температуры камеры установка может быть зафиксирована в положении [Стандартный].

Цифровой фотоаппарат со сменным объективом
ILCE-7SM3 α7SIII

USB-соединение

Выбор способа выполнения USB-соединения при подключении данного устройства к компьютеру и т.п.

Выберите MENU →  (Сеть) → [Передача/Дист.] → [Управл. со смартф.] → [Управл. со смартф.] → [Выкл] заранее.

Кроме того, при установке MENU →  (Сеть) → [Передача/Дист.] → [Ф. "Удаленный ПК"] → [М-д под."Удал. ПК"] в [USB], установите [Удаленный ПК] в разделе [Ф. "Удаленный ПК"] в [Выкл].

1 MENU →  (Настройка) → [USB] → [USB-соединение] → нужная установка.

Подробности пунктов меню

Авто:

Автоматически устанавливается соединение Mass Storage или MTP в зависимости от компьютера или других подключаемых устройств USB.

Съемный диск:

Устанавливается соединение Mass Storage между данным изделием, компьютером и другими устройствами USB.

MTP:

Устанавливается соединение MTP между данным устройством, компьютером и другими устройствами USB.

- Конечной целью соединения является карта памяти в слоте карты памяти 1.

Примечание

- Для установки соединения между изделием и компьютером может потребоваться некоторое время, если [USB-соединение] установлено в [Авто].

Цифровой фотоаппарат со сменным объективом
ILCE-7SM3 α7SIII

Настройка USB LUN

Повышение совместимости путем ограничения функций USB-соединения.

1 MENU →  (Настройка) → [USB] → [Настройка USB LUN] → нужная установка.

Подробности пунктов меню

Несколько:

В обычных случаях используйте [Несколько].

Одиночный:

Установите [Настройка USB LUN] в [Одиночный] только в том случае, если невозможно установить соединение.

Цифровой фотоаппарат со сменным объективом
ILCE-7SM3 α7SIII

USB питание

Установка целесообразности подачи питания через кабель USB, когда изделие подсоединено к компьютеру или устройству USB.

① MENU →  (Настройка) → [USB] → [USB питание] → нужная установка.

Подробности пунктов меню

Вкл:

Питание подается на изделие через кабель USB, когда изделие подключено к компьютеру и т.п.

Выкл:

Питание не подается на изделие через кабель USB, когда изделие подключено к компьютеру и т.п.

Операции доступны во время подачи питания через кабель USB

В следующей таблице показано, какие операции доступны/недоступны во время подачи питания через кабель USB.

Операция	Доступна/недоступна
Фотосъемка	Доступна
Воспроизведение снимков	Доступна
Соединения Wi-Fi/NFC/Bluetooth	Доступна
Зарядка аккумулятора	Недоступна
Включение камеры без вставленного аккумулятора	Недоступна

Примечание

- Вставьте аккумулятор в изделие для подачи питания через кабель USB.
- Питание данного изделия не может осуществляться через разъем Multi/Micro USB. Используйте разъем USB Type-C.

Цифровой фотоаппарат со сменным объективом
ILCE-7SM3 α7SIII

Разрешен. HDMI

При подключении камеры к телевизору или монитору устройства с помощью кабеля HDMI (продается отдельно) можно выбрать разрешение, которое будет выводиться через разъем HDMI камеры во время съемки или воспроизведения фотоснимков.

1 MENU →  (Настройка) → [Внешний выход] → [ Разрешен. HDMI] → нужная установка.

Подробности пунктов меню

Авто:

Камера автоматически распознает разрешение подключенного телевизора или выходного устройства и соответственно устанавливает выходное разрешение.

2160p:

Выходные сигналы в 2160p.

1080p:

Выходные сигналы с качеством изображения высокой четкости (1080p).

1080i:

Выходные сигналы с качеством изображения высокой четкости (1080i).

Примечание



- Если изображения не отображаются надлежащим образом с помощью настройки [Авто], выберите [1080i], [1080p] или [2160p] в зависимости от подключенного телевизора.

Цифровой фотоаппарат со сменным объективом
ILCE-7SM3 α7SIII

Настр. выв. HDMI (видео)

Установка видео- и аудиосигнала для вывода на внешний рекордер/проигрыватель, подключенный через HDMI, во время видеосъемки.

Используйте улучшенный высокоскоростной HDMI кабель (продается отдельно) для вывода видео 4K или видео RAW.

① MENU →  (Настройка) → [Внешний выход] →  Настр. выв. HDMI → нужный пункт установки.

Подробности пунктов меню

Зап. носит. в выв. HDMI:

Устанавливает, записывать или нет видео на карту памяти камеры во время вывода HDMI.

[Вкл]: Запись видео на карту памяти камеры и одновременный вывод видео на подключенное устройство HDMI. Глубина цвета для вывода видео основана на [Параметры зап.] в  Парамет. видео].

[Выкл(лишь HDMI)]: Не записывать видео на карту памяти камеры и выводить видео только на устройства, подключенные через HDMI.

Разрешен. при выводе:

Установка разрешения изображения, которое будет выводиться на другое устройство, подключенное через HDMI, при установке [Зап. носит. в выв. HDMI] во [Вкл] и установке [Вывод RAW] в [Выкл]. ([Авто] / [2160p] / [1080p] / [1080i])

Настр. выв. 4K(тлк. HDMI):

Установка частоты кадров и глубины цвета видео 4K, выводимого на другое устройство, подключенное через HDMI, при установке [Зап. носит. в выв. HDMI] в [Выкл(лишь HDMI)] и установке [Вывод RAW] в [Выкл]. ([60p 10bit] / [50p 10bit] / [30p 10bit] / [25p 10bit] / [24p 10bit])

Вывод RAW:

Устанавливает, выводить или нет видео RAW на другое RAW-совместимое устройство, подключенное через HDMI. ([Вкл] / [Выкл])

Настр.-ка вывода RAW:

Установка частоты кадров при выводе видео RAW на другое RAW-совместимое устройство, подключенное через HDMI. ([60p] / [50p] / [30p] / [25p] / [24p])

Цв. гамма для выв. RAW:

Установка цветовой гаммы при выводе видео RAW на другое RAW-совместимое устройство, подключенное через HDMI. ([S-Gamut3.Cine/S-log3] / [S-Gamut3/S-log3])

Вывод Time Code:

Устанавливает, выводить или нет временной код и бит пользователя на другое устройство, подключенное через HDMI. ([Вкл] / [Выкл])

Информация о временном коде передается в виде цифровых данных, а не в виде изображения, отображаемого на экране. Подключенное устройство может затем обратиться к цифровым данным для распознавания временных данных.

Управление REC:

Устанавливает, запускать или останавливать запись на внешнем рекордере/проигрывателе дистанционно путем управления камерой, если камера подключена к внешнему рекордеру/проигрывателю. ([Вкл] / [Выкл])



Вывод звука 4ch:

При записи аудио на 4 канала установите комбинацию звуковых каналов, которые будут выводиться на другие устройства, подключенные через HDMI.



[CH1/CH2]: Вывод аудиосигнала с канала 1 на сторону L (левую) и с канала 2 на сторону R (правую).

[CH3/CH4]: Вывод аудиосигнала с канала 3 на сторону L (левую) и с канала 4 на сторону R (правую).

Совет

- При установке [Управление REC] в [Вкл] отображается  STBY (STBY), если команда записи готова к подаче на внешний рекордер/проигрыватель, и отображается  REC (REC), если команда записи подается на внешний рекордер/проигрыватель.
- Даже при воспроизведении видеозаписи с 4 каналами на устройстве, подключенном к разъему HDMI камеры, звук выводится с помощью настройки [Вывод звука 4ch].

Примечание

- Видео RAW невозможно записать на карту памяти камеры.
- Во время замедленной/ускоренной съемки [Зап. носит. в выв. HDMI] фиксируется в [Вкл] и [Вывод RAW] фиксируется в [Выкл]. Невозможно только выводить видео 4K на устройство, подключенное с помощью HDMI, без записи видео на карту памяти. Также невозможно выводить видео RAW.
- Если [Зап. носит. в выв. HDMI] установлен в [Выкл(лишь HDMI)] или камера выводит видео RAW, [Показ инф. о HDMI] временно устанавливается в [Выключить].
- При установке [Зап. носит. в выв. HDMI] в [Выкл(лишь HDMI)] показания счетчика не увеличиваются (реальное время записи не подсчитывается) во время записи видео на внешний рекордер/проигрыватель.
- [Управление REC] можно использовать для внешних рекордеров/проигрывателей, поддерживающих функцию [Управление REC].
- При установке [Вывод Time Code] в [Вкл] вы не сможете установить [Управление REC].
- Даже если отображается  REC (REC), внешний рекордер/проигрыватель может не работать надлежащим образом в зависимости от установок или состояния рекордера/проигрывателя. Убедитесь в том, что внешний рекордер/проигрыватель работает надлежащим образом, перед его использованием.
- При установке [Вывод Time Code] во [Вкл] изображения могут не выводиться надлежащим образом на телевизор или записывающее устройство. В этом случае установите [Вывод Time Code] в [Выкл].
- Невозможно вывести звук по 4 каналам на другие устройства, подключенные через HDMI.
- Гамма фиксируется в S-Log3 во время вывода RAW. Вы можете воспроизвести контрастность, эквивалентную обычной гамме, установив [Поддер.дис. Gamma] в [Вкл] и [Тип.поддер. Gamma] в [Авто] или [S-Log3→709(800%)].
- Во время вывода видео RAW вы не можете использовать [Активный] для  SteadyShot].

Цифровой фотоаппарат со сменным объективом
ILCE-7SM3 α7SIII

Показ инф. о HDMI

Выбирает, отображать или нет информацию о съемке на телевизоре или мониторе устройства, когда камера и телевизор и т.п. подключены с помощью кабеля HDMI (продается отдельно).

① MENU →  (Настройка) → [Внешний выход] → [Показ инф. о HDMI] → нужная установка.

Подробности пунктов меню

Включить:

Отображение информации о съемке на телевизоре.

На телевизоре отображается записанное изображение и информация о съемке, в то время как на мониторе камеры не отображается ничего.

Выключить:

Информация о съемке на телевизоре не отображается.

На телевизоре отображается только записанное изображение, в то время как на мониторе камеры отображается записанное изображение и информация о съемке.

Цифровой фотоаппарат со сменным объективом
ILCE-7SM3 α7SIII

КОНТР. ПО HDMI

При подключении данного изделия к Sync-совместимому телевизору "BRAVIA" с помощью кабеля HDMI (продается отдельно), вы можете управлять данным изделием, направляя пульт дистанционного управления телевизора на телевизор.

- 1 MENU →  (Настройка) → [Внешний выход] → [КОНТР. ПО HDMI] → нужная установка.
- 2 Подключение данного изделия к Sync-совместимому телевизору "BRAVIA".
Вход телевизора переключится автоматически и снимки на данном изделии будут отображаться на экране телевизора.
- 3 Нажмите кнопку SYNC MENU пульта дистанционного управления телевизором.
- 4 Управление данным изделием с помощью пульта дистанционного управления телевизором.

Подробности пунктов меню

Вкл:

Вы можете управлять данным изделием с помощью пульта дистанционного управления телевизора.

Выкл:

Запрещает управление данным изделием с помощью пульта дистанционного управления телевизора.

Примечание

- При подключении данного изделия к телевизору с помощью кабеля HDMI доступные пункты меню будут ограничены.
- [КОНТР. ПО HDMI] доступно только с Sync-совместимым телевизором "BRAVIA". Работа SYNC MENU также отличается в зависимости от используемого телевизора. Подробные сведения приведены в инструкции по эксплуатации, прилагаемой к телевизору.
- Если изделие выполняет ненужные операции в ответ на сигналы пульта дистанционного управления телевизора при подключении изделия к телевизору другого производителя с помощью соединения HDMI, установите [КОНТР. ПО HDMI] в [Выкл].

Цифровой фотоаппарат со сменным объективом
ILCE-7SM3 α7SIII

Язык

Выбор языка, используемого в пунктах меню, предупреждениях и сообщениях.

① MENU →  (Настройка) → [Область/Дата] → [ Язык] → нужный язык.

Цифровой фотоаппарат со сменным объективом
ILCE-7SM3 α7SIII

Нас.час.п./даты/вр.

Вы можете установить регион (где используется камера), летнее время ([Вкл]/[Выкл]), формат отображения даты, а также дату и время.

Экран установки региона/даты/времени отображается автоматически при включении изделия в первый раз или после полной разрядки внутреннего аккумулятора автономной подпитки. Выберите это меню при установке даты и времени после первого включения.

1 MENU →  (Настройка) → [Область/Дата] → [Нас.час.п./даты/вр.] → нужная установка.

Подробности пунктов меню

Часовой пояс:

Настройка региона, где будет использоваться камера.

Летнее время:

Выбор функции перехода на летнее время [Вкл] / [Выкл].

Дата/Время:

Установка даты и времени.

Формат даты:

Выбор формата отображения даты.

Совет

- Для зарядки внутреннего аккумулятора автономной подпитки вставьте заряженный аккумулятор и оставьте изделие на 24 часа или дольше с выключенным питанием.
- Если часы переустанавливаются после каждой зарядки аккумулятора, это может указывать на необходимость замены внутреннего аккумулятора автономной подпитки. Проконсультируйтесь с сервисным центром.

См. также

- [Установка языка, даты и времени](#)

Цифровой фотоаппарат со сменным объективом
ILCE-7SM3 α7SIII

Переключ. NTSC/PAL

Воспроизведение видео, записанного с помощью этого устройства, на телевизоре системы NTSC/PAL.

① MENU →  (Настройка) → [Область/Дата] → [Переключ. NTSC/PAL] → [Ввод]

Примечание

- При выполнении [Переключ. NTSC/PAL] и изменении установки с установки по умолчанию, сообщение "Работает на NTSC." или "Работает на PAL." появится на экране запуска.

Цифровой фотоаппарат со сменным объективом
ILCE-7SM3 α7SIII

Звуковые сигн.

Выбор необходимости подачи звука.

1 MENU →  (Настройка) → [Опция звука] → [Звуковые сигн.] → нужная установка.

Подробности пунктов меню

Вкл:

Звуки, воспроизводимые, например, при достижении фокуса путем нажатия кнопки затвора наполовину.

Выкл:

Звуки не воспроизводятся.

Совет

- Если [Бесшумный режим] установлен в [Вкл], [Звуковые сигн.] фиксируется в [Выкл].

Примечание

- При установке [ Режим фокусир.] в [Непрерывн. AF] камера не будет подавать звуковой сигнал во время фокусировки на объекте.

Цифровой фотоаппарат со сменным объективом
ILCE-7SM3 α7SIII

ПДУ IR

Вы можете управлять камерой с помощью пульта дистанционного управления (продается отдельно). Для получения подробных сведений о совместимом пульте дистанционного управления посетите веб-сайт Sony в вашем регионе или обратитесь за консультацией к дилеру Sony или в местный уполномоченный сервисный центр Sony.

Обращайтесь к инструкции по эксплуатации, прилагаемой к пульту инфракрасного дистанционного управления.

1 MENU →  (Настройка) → [Опция настр-ки] → [ПДУ IR] → **нужная установка.**

Подробности пунктов меню

Вкл:

Позволяет использовать пульт инфракрасного дистанционного управления.

Выкл:

Не позволяет использовать пульт инфракрасного дистанционного управления.

Примечание

- Объектив или светозащитная бленда объектива могут блокировать датчик инфракрасного дистанционного управления, который принимает сигналы. Используйте пульт инфракрасного дистанционного управления в положении, из которого сигнал может достигать изделие.
- В случае установки [ПДУ IR] в [Вкл] изделие не переключается в режим экономии энергии. Установите [Выкл] после использования пульта инфракрасного дистанционного управления.
- Инфракрасный пульт дистанционного управления невозможно использовать в то время, когда [ПДУ Bluetooth] установлен в [Вкл].

Цифровой фотоаппарат со сменным объективом
ILCE-7SM3 α7SIII

Автопикс. картир.

Устанавливает, автоматически оптимизировать или нет датчик изображения (картирование пикселей). Обычно устанавливайте эту функцию в положение [Вкл].

1 MENU →  (Настройка) → [Опция настр-ки] → [Автопикс. картир.] → нужная установка.

Подробности пунктов меню

Вкл:

Автоматическое выполнение сопоставления пикселей через регулярные интервалы при выключении камеры. В течение этого времени будет звучать звук затвора.

Выкл:

Не выполнять автоматическое сопоставление пикселей.

Совет

- Если [Автопикс. картир.] установлено в [Выкл] выполняйте [Пиксельн. картир.] регулярно. Рекомендуется выполнять эту операцию каждые три дня.

Примечание

- Если [Пиксельн. картир.] не выполняется регулярно, на записываемых изображениях могут появляться яркие пятна.

См. также

- [Пиксельн. картир.](#)
- [НастБесшумРеж. \(фото/видео\)](#)

Цифровой фотоаппарат со сменным объективом
ILCE-7SM3 α7SIII

Пиксельн. картир.

Вы можете вручную оптимизировать датчик изображения (сопоставление пикселей). Если [Автопикс. картир.] установлено в [Выкл], регулярно выполняйте [Пиксельн. картир.] в соответствии со следующей процедурой. Рекомендуется выполнять эту операцию каждые три дня.

1 MENU →  (Настройка) → [Опция настр-ки] → выберите [Пиксельн. картир.].

2 Выберите [Да] на экране подтверждения.

Будет выполнено сопоставление пикселей.

- Камера не может использоваться во время сопоставления пикселей.
- Камера перезапустится по завершении сопоставления пикселей.

Совет

- Если на мониторе камеры видны яркие пятна на записанном изображении, немедленно выполните [Пиксельн. картир.].

Примечание

- Картирование пикселей не может быть выполнено при низком заряде аккумулятора.

См. также

- [Автопикс. картир.](#)

Цифровой фотоаппарат со сменным объективом
ILCE-7SM3 α7SIII

Модель

Отображает версию программного обеспечения данного изделия. Проверьте версию при появлении обновлений программного обеспечения для данного изделия и т.п.

Также отображает версию объектива, если прикреплен объектив, совместимый с обновлениями встроенного программного обеспечения.

Если прикреплен установочный адаптер, совместимый с обновлениями встроенного программного обеспечения, версия установочного адаптера отображается в области объектива.

1 MENU →  (Настройка) → [Опция настр-ки] → [Модель].

Примечание

- Обновление может быть выполнено только при уровне заряда аккумулятора  (3 полоски оставшегося заряда аккумулятора) или более. Используйте полностью заряженный аккумулятор.

Цифровой фотоаппарат со сменным объективом
ILCE-7SM3 α7SIII

Парамет.сохр./загр

Вы можете сохранять/загружать настройки камеры на/с карты памяти. Вы можете также загружать настройки с другой камеры той же модели.

1 MENU →  (Настройка) → [Сбр./сохр.настр.] → [Парамет.сохр./загр] → нужный пункт.

Подробности пунктов меню

Загрузка:

Загрузка настроек с карты памяти в данную камеру.

Сохранить:

Сохранение текущих настроек данной камеры на карту памяти.

Удалить:

Удаление настроек, сохраненных на карте памяти.

Настройки, которые невозможно сохранить

Следующие параметры настроек невозможно сохранить с помощью функции [Парамет.сохр./загр]. (Пункты меню без параметров настроек, например, [Фокусировоч. лупа], не перечислены.)

(Съемка)

Информац. о IPTC

Инф. об авт. правах

(Экспозиция/Цвет)

Настр. внеш.вспыш.

 Баланс белого: Пользоват. 1/Пользоват. 2/Пользоват. 3

AF MF (Фокус)

Регистрация лиц

(Сеть)

Функ. передачи FTP*

Нажать WPS

Руч. настр. тчк дост.

Диапаз.частот Wi-Fi

LAN Настр. IP-адреса

Редакт. назв. устр.

Импорт корн. серт.

Безопасн. (IPsec)

* Вы можете сохранить или загрузить настройки в [Функ. передачи FTP], выбрав MENU →  (Сеть) → [Передача/Дист.] → [Функ. передачи FTP] → [FTP-пар.сохр./загр]. Подробнее см. "FTP Справочное руководство".

https://rd1.sony.net/help/di/ftp_2010/h_zz/

(Настройка)

Нас. час.п./даты/вр.

Примечание

- Вы можете сохранить до 10 настроек на каждой карте памяти. Если 10 настроек уже сохранено, вы не сможете выполнить [Сохранить новое]. Удалите существующие настройки с помощью [Удалить] или перезапишите их.
- Для сохранения или загрузки данных используется только слот 1. Вы не можете изменить слот назначения для сохранения/загрузки.
- Вы не можете загружать настройки с камеры другой модели.
- Вы можете использовать данную функцию для сохранения настроек, зарегистрированных в [**MR** Регис. настр.кам.]. Однако функция [Парамет.сохр./загр] недоступна, если диск режимов установлен в положение 1/2/3 (**MR** Вызов настр.кам.). Установите диск режимов в положение, отличное от 1/2/3, перед использованием данной функции.

Цифровой фотоаппарат со сменным объективом
ILCE-7SM3 α7SIII

Заводск. настройка

Возврат изделия к установкам по умолчанию. Записанные снимки сохраняются даже в случае выполнения [Заводск. настройка].

1 MENU →  (Настройка) → [Сбр./сохр.настр.] → [Заводск. настройка] → нужная установка.

Подробности пунктов меню

Сброс настроек камеры:

Инициализация основных установок съемки в установки по умолчанию. Значения установок для фотосъемки и видеозаписи будут инициализированы.

Инициализировать:

Инициализация всех установок в установки по умолчанию.

Примечание

- Ни в коем случае не извлекайте аккумулятор во время возврата к установкам по умолчанию.
- Установки [ Профиль изобр.] не будут сброшены, даже если выполняется [Сброс настроек камеры] или [Инициализировать].
- Флажок для [Профиль изображ.] в [Разл.настр. сн./вид.] не будет сброшен при выполнении [Сброс настроек камеры] или [Инициализировать].

См. также

- [Список значений установок по умолчанию](#)

Цифровой фотоаппарат со сменным объективом
ILCE-7SM3 α7SIII

Функции, доступные с помощью смартфона (Imaging Edge Mobile)

С помощью приложения для смартфона Imaging Edge Mobile можно выполнять съемку во время управления камерой с помощью смартфона или передавать снятые камерой изображения на смартфон. Загрузите и установите приложение Imaging Edge Mobile из магазина смартфонных приложений. Если приложение Imaging Edge Mobile уже установлено на смартфоне, убедитесь, что оно обновлено до последней версии.

Для получения подробных сведений о приложении Imaging Edge Mobile перейдите на страницу поддержки (<https://www.sony.net/iem/>).

Примечание

- В зависимости от версий будущих обновлений, эксплуатационные процедуры или экранные индикаторы могут быть изменены без предварительного уведомления.

Цифровой фотоаппарат со сменным объективом
ILCE-7SM3 α7SIII

Подключение смартфона к камере с помощью QR Code

Вы можете подключить смартфон к камере с помощью QR Code. Вы можете подключиться к камере с помощью такой же операции на любом смартфоне Android, iPhone или iPad.

Для подключения смартфона к камере требуется Imaging Edge Mobile. Загрузите и установите приложение Imaging Edge Mobile из магазина смартфонных приложений. Если приложение Imaging Edge Mobile уже установлено на смартфоне, убедитесь, что оно обновлено до последней версии. Для получения подробных сведений о приложении Imaging Edge Mobile перейдите на страницу поддержки (<https://www.sony.net/iem/>).

1 Отобразите QR code на экране камеры.

При использовании смартфона в качестве пульта дистанционного управления:

MENU →  (Сеть) → [Передача/Дист.] → [Управл. со смартф.] → Выполните следующие операции.

- Установите [Управл. со смартф.] в [Вкл].
- Выполните [ Соединение].

При передаче изображений на смартфон:

MENU →  (Сеть) → [Передача/Дист.] → [Отправ. на смартф.] → [Выбрать на этом устройстве] → Выберите изображения для передачи.

Для выбора изображений на смартфоне выберите [Выбрать на смартфоне].

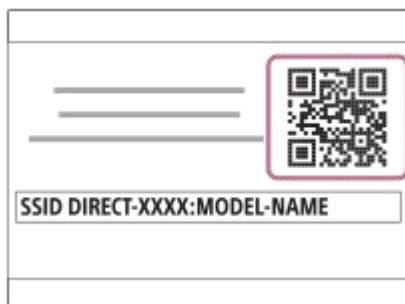

2 Запустите Imaging Edge Mobile на смартфоне и выберите [Подключиться к новой камере].

3 Выполните сканирование QR Code, отображаемого на камере, в то время, как на смартфоне отображается экран [Подключиться с помощью QR Code камеры].

После считывания QR Code на экране смартфона будет отображено сообщение [Соединиться с камерой?].

4 Выберите [OK] на экране смартфона.

Смартфон будет подключен к камере.

Совет

- После считывания QR Code SSID данной камеры (DIRECT-xxxx) и пароль будут зарегистрированы на смартфоне. Это позволит позже легко подключать смартфон к камере с помощью Wi-Fi путем выбора камеры в списке камер в Imaging Edge Mobile. (Заранее установите [Управл. со смартф.] в [Вкл].)

Примечание

- Поскольку для связи Bluetooth и связи Wi-Fi (2,4 ГГц) используется один и тот же диапазон частот, могут возникнуть радиочастотные помехи. В случае неустойчивого соединения Wi-Fi его можно улучшить, выключив функцию Bluetooth смартфона. В этом случае функция привязки информации о местоположении будет недоступна.
- Если вам не удастся подключить смартфон к камере с помощью функции NFC или QR Code, используйте SSID и пароль.

См. также

- [Функции, доступные с помощью смартфона \(Imaging Edge Mobile\)](#)
- [Управл. со смартф.](#)
- [Отправ. на смартфон.](#)
- [Подключение смартфона к камере с помощью SSID и пароля](#)

Цифровой фотоаппарат со сменным объективом
ILCE-7SM3 α7SIII

Подключение смартфона к камере с помощью SSID и пароля

Подключите смартфон к камере с помощью SSID и пароля, если вы не можете подключиться с помощью NFC или QR code. Вы можете подключиться к камере с помощью такой же операции на любом смартфоне Android, iPhone или iPad.

Для подключения смартфона к камере требуется Imaging Edge Mobile. Загрузите и установите приложение Imaging Edge Mobile из магазина смартфонных приложений. Если приложение Imaging Edge Mobile уже установлено на смартфоне, убедитесь, что оно обновлено до последней версии. Для получения подробных сведений о приложении Imaging Edge Mobile перейдите на страницу поддержки (<https://www.sony.net/iem/>).

1 Отобразите QR code на экране камеры.

При использовании смартфона в качестве пульта дистанционного управления:

MENU →  (Сеть) → [Передача/Дист.] → [Управл. со смартф.] → Выполните следующие операции.

- Установите [Управл. со смартф.] в [Вкл].
- Выполните [ Соединение].

При передаче изображений на смартфон:

MENU →  (Сеть) → [Передача/Дист.] → [Отправ. на смартф.] → Выберите изображения для передачи.

2 Нажмите (удалить) на камере для переключения на экран SSID и пароля.



3 Запустите Imaging Edge Mobile на смартфоне и выберите [Подключиться к новой камере] → [Подключиться с помощью SSID/пароля камеры].

4 Введите пароль, отображаемый на камере.

Смартфон будет подключен к камере.

Примечание

- Поскольку для связи Bluetooth и связи Wi-Fi (2,4 ГГц) используется один и тот же диапазон частот, могут возникнуть радиочастотные помехи. В случае неустойчивого соединения Wi-Fi его можно улучшить, выключив функцию Bluetooth смартфона. В этом случае функция привязки информации о местоположении будет недоступна.

См. также

- [Функции, доступные с помощью смартфона \(Imaging Edge Mobile\)](#)
- [Управл. со смартф.](#)
- [Отправ. на смартф.](#)

5-021-327-15(1) Copyright 2020 Sony Corporation

Цифровой фотоаппарат со сменным объективом
ILCE-7SM3 α7SIII

Соединение в одно касание с помощью NFC

Вы можете подключить камеру к NFC-совместимому смартфону путем касания камеры и смартфона.

Для подключения смартфона к камере требуется Imaging Edge Mobile. Загрузите и установите приложение Imaging Edge Mobile из магазина смартфонных приложений. Если приложение Imaging Edge Mobile уже установлено на смартфоне, убедитесь, что оно обновлено до последней версии. Для получения подробных сведений о приложении Imaging Edge Mobile перейдите на страницу поддержки (<https://www.sony.net/iem/>).

1 Активируйте функцию NFC смартфона.

- На iPhone запустите Imaging Edge Mobile, а затем выберите [Подключиться к новой камере] → [Подключиться к камере через одно касание (NFC)] для активации функции NFC.

2 Подготовьте камеру.

При использовании смартфона в качестве пульта дистанционного управления:

Установите MENU →  (Сеть) → [Передача/Дист.] → [Управл. со смартф.] → [Управл. со смартфоном] → [Вкл] и установите камеру на экран съемки.

При передаче изображений на смартфон:

Установите камеру на экран воспроизведения и отобразите изображение, которое нужно передать.

3 Приложите смартфон к камере на 1 - 2 секунды.

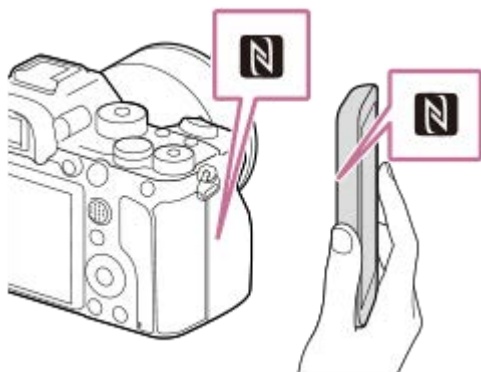

Смартфон подключится к камере.

Об “NFC”

NFC представляет собой технологию, которая делает доступной беспроводную связь в коротком диапазоне между различными устройствами, например мобильными телефонами или IC-тегами и т.п. NFC упрощает передачу данных путем лишь одного касания к определенной сенсорной точке.

- NFC (Near Field Communication) представляет собой международный стандарт технологии беспроводной связи малого радиуса действия.

Примечание

- Если не удается выполнить соединение, выполните следующее:

- Запустите Imaging Edge Mobile на смартфоне, а затем медленно перемещайте смартфон в сторону  (Метка N) данной камеры.
- Если камера или смартфон находятся в чехле, снимите его.
- Убедитесь в том, что функция NFC активирована на смартфоне.
- Поскольку для связи Bluetooth и связи Wi-Fi (2,4 ГГц) используется один и тот же диапазон частот, могут возникнуть радиочастотные помехи. В случае неустойчивого соединения Wi-Fi его можно улучшить, выключив функцию Bluetooth смартфона. В этом случае функция привязки информации о местоположении будет недоступна.
- Если [Режим полета] установлено в [Вкл], выполнить соединение данного изделия со смартфоном невозможно. Установите [Режим полета] в [Выкл].

См. также

- [Функции, доступные с помощью смартфона \(Imaging Edge Mobile\)](#)
- [Управл. со смартф.](#)
- [Отправ. на смартф.](#)
- [Подключение смартфона к камере с помощью QR Code](#)
- [Подключение смартфона к камере с помощью SSID и пароля](#)
- [Режим полета](#)

Цифровой фотоаппарат со сменным объективом
ILCE-7SM3 α7SIII

Использование смартфона в качестве пульта дистанционного управления

С помощью Imaging Edge Mobile можно выполнять съемку, проверяя диапазон съемки камеры на экране смартфона. Подключите камеру к смартфону, как описано в “См. также” внизу данной страницы. Подробнее о функциях, которыми можно управлять со смартфона, см. страницу поддержки Imaging Edge Mobile: <https://www.sony.net/iem/>



См. также

- [Подключение смартфона к камере с помощью QR Code](#)
- [Подключение смартфона к камере с помощью SSID и пароля](#)
- [Соединение в одно касание с помощью NFC](#)

Цифровой фотоаппарат со сменным объективом
ILCE-7SM3 α7SIII

Отправ. на смартф.

С помощью Imaging Edge Mobile вы можете передавать фотоснимки, видеозаписи XAVC S, видеоролики в режиме замедленной или ускоренной съемки на смартфон и просматривать их.

- 1 **Отобразите изображение, которое нужно передать, на экране воспроизведения.**
- 2 **MENU →  (Сеть) → [Передача/Дист.] → [Отправ. на смартф.] → [Выбрать на этом устройстве] → Выберите [Данный снимок].**
На мониторе камеры будет отображен QR code.

 - Вы также можете отобразить экран настройки [Выбрать на этом устройстве], нажав кнопку  (Отправ. на смартф.).
- 3 **Запустите Imaging Edge Mobile на смартфоне и выберите [Подключиться к новой камере].**
- 4 **Выполните сканирование QR code камеры с помощью смартфона во время отображения экрана [Подключиться с помощью QR Code камеры] на смартфоне.**
После считывания QR code на смартфоне появится [Соединиться с камерой?].
- 5 **Выберите [ОК] на смартфоне.**
Камера будет подключена к смартфону и изображение будет передано.
 - Вы можете передать сразу несколько изображений, выбрав установку, отличную от [Данный снимок], в [Выбрать на этом устройстве].

Подробности пунктов меню

Выбрать на этом устройстве:

На мониторе камеры выберите изображение, которое нужно передать на смартфон.

(1) Выберите из [Данный снимок], [Все изобр. в этой груп.], [Все с этой датой] или [Составные снимки].

- Отображаемые опции могут отличаться в зависимости от режима просмотра, выбранного на камере.

(2) Если выбрано [Составные снимки], выберите нужные снимки с помощью центра колесика управления, а затем нажмите MENU → [Ввод].

Выбрать на смартфоне:

Отображение всех изображений, записанных на карте памяти камеры, на смартфоне.

Совет

- Что касается способов подключения, отличных от использования QR code, см. “См. также” в нижней части данной страницы.

Примечание

- Вы можете выбрать размер изображения для отправки в смартфон из [Оригинал], [2M] или [VGA].
Для изменения размера изображения выполните следующие действия.
 - Для смартфона Android
Запустите Imaging Edge Mobile и измените размер изображения посредством [Настройки] → [Копиров. размер изобр.].
 - Для iPhone/iPad
Выберите Imaging Edge Mobile в меню настроек и измените размер изображения с помощью [Копиров. размер изобр.].
- При отправке изображения RAW конвертируются в формат JPEG.
- В зависимости от смартфона переданная видеозапись может не воспроизводиться правильно. Например, видеозапись может не воспроизводиться плавно или может отсутствовать звук.
- В зависимости от формата фотоснимка, видеозаписи, замедленной видеозаписи или ускоренной видеозаписи их воспроизведение на смартфоне может быть невозможным.
- Данное изделие совместно использует информацию о соединении для [Отправ. на смартф.] с устройством, имеющим разрешение на соединение. Если нужно изменить устройство, которому разрешено соединение с изделием, переустановите информацию о соединении, выполнив следующие действия. MENU →  (Сеть) → [Wi-Fi] → [Сбр. SSID/Пароль]. После переустановки информации о соединении необходимо снова зарегистрировать смартфон.
- Если [Режим полета] установлено в [Вкл], выполнить соединение данного изделия со смартфоном невозможно. Установите [Режим полета] в [Выкл].

См. также

- [Функции, доступные с помощью смартфона \(Imaging Edge Mobile\)](#)
- [Подключение смартфона к камере с помощью QR Code](#)
- [Подключение смартфона к камере с помощью SSID и пароля](#)
- [Соединение в одно касание с помощью NFC](#)
- [Отправка цели \(вспомогательные видеоролики\)](#)
- [Режим полета](#)

Цифровой фотоаппарат со сменным объективом
ILCE-7SM3 α7SIII

Отправка цели (вспомогательные видеоролики)

При передаче видео на смартфон с помощью [Отправ. на смартфон] можно установить, передавать вспомогательный видеоролик с низким битрейтом или оригинальную видеозапись с высоким битрейтом.

1 MENU →  (Сеть) → [Передача/Дист.] → [**Рх** Отправка цели] → нужная установка.

Подробности пунктов меню

Только прокси:

Передача только вспомогательных видеороликов.

Тлк. оригинал:

Передача только оригинальных видеозаписей.

Прокси и ориг.:

Передача вспомогательных видеороликов и оригинальных видеозаписей.

См. также

- [Отправ. на смартфон.](#)
- [Парамет. прокси](#)

Цифровой фотоаппарат со сменным объективом
ILCE-7SM3 α7SIII

Подк. при ВЫК.пит.

Устанавливает, принимать или нет от смартфона соединение Bluetooth при выключенной камере. Если [Подк. при ВЫК.пит.] установлено в [Вкл], вы можете просматривать изображения на карте памяти камеры и передавать изображения с камеры на смартфон, управляя смартфоном.

1 MENU →  (Сеть) → [Передача/Дист.] → [Подк. при ВЫК.пит.] → нужная установка.

Подробности пунктов меню

Вкл :

Соединение Bluetooth со смартфоном при выключенной камере принимается.



Уровень заряда аккумулятора при выключенной камере постепенно уменьшается. Если вы не хотите использовать [Подк. при ВЫК.пит.], выключите его.

Выкл :

Соединение Bluetooth со смартфоном при выключенной камере не принимается.

Как просматривать/передавать изображения на смартфон

Предварительная подготовка

1. Выберите MENU →  (Сеть) → [Bluetooth] → [Функция Bluetooth] → [Вкл] на камере.
2. MENU →  (Сеть) → [Передача/Дист.] → [Подк. при ВЫК.пит.] → [Вкл].
3. Выберите MENU →  (Сеть) → [Bluetooth] → [Связывание] на камере для отображения экрана для сопряжения.
4. Запустите Imaging Edge Mobile на смартфоне, а затем выберите камеру для сопряжения на экране [Дист. ВКЛ/ВЫКЛ питан. камеры].

Операции

1. Выключите камеру.
2. Выберите [Дист. ВКЛ/ВЫКЛ питан. камеры] в Imaging Edge Mobile.
3. Выберите камеру на экране [Дистанцион. ВКЛ/ВЫКЛ питания] для включения камеры.
 - При включении питания метка питания станет зеленой.
 - Изображения, сохраненные на карте памяти камеры, можно просмотреть и подготовить к передаче.

Примечание

- Если смартфон не используется в течение определенного периода времени, соединение Bluetooth будет отключено. Выберите [Дист. ВКЛ/ВЫКЛ питан. камеры] на смартфоне еще раз.
- При включении камера переключится на экран съемки и соединение со смартфоном будет прервано.

См. также

- [Функции, доступные с помощью смартфона \(Imaging Edge Mobile\)](#)
- [Отправ. на смартф.](#)

Цифровой фотоаппарат со сменным объективом
ILCE-7SM3 α7SIII

Инф. о положен.

Вы можете использовать приложение Imaging Edge Mobile для получения информации о местоположении со смартфона, подсоединенного к камере, с помощью соединения Bluetooth. Вы можете записать информацию о местоположении, полученную во время съемки.

Предварительная подготовка

Для использования функции привязки информации о местоположении необходимо приложение Imaging Edge Mobile.

Если “Привязка информ. о положении” не отображается на главной странице Imaging Edge Mobile, необходимо предварительно выполнить следующие действия.

1. Установите Imaging Edge Mobile на смартфоне.

- Imaging Edge Mobile можно установить из магазина приложений вашего смартфона. Если вы уже установили это приложение, обновите его до последней версии.

2. Передайте предварительно записанный снимок на смартфон с помощью функции [Отправ. на смартф.] камеры.

- После передачи на смартфон снимка, записанного с помощью камеры, на главной странице приложения появится сообщение “Привязка информ. о положении”.

Порядок работы

: Операции, выполняемые на смартфоне

: Операции, выполняемые на камере

1. : Убедитесь, что функция Bluetooth смартфона активирована.

- Не выполняйте операцию сопряжения по Bluetooth на экране установки смартфона. В пунктах с 2 по 7 операция сопряжения выполняется с помощью камеры и приложения Imaging Edge Mobile.
- Если вы случайно выполнили операцию сопряжения на экране установки смартфона в пункте 1, отмените сопряжение, а затем выполните операцию сопряжения, следуя пунктам с 2 по 7, с помощью камеры и приложения Imaging Edge Mobile.

2. : На камере выберите MENU →  (Сеть) → [Bluetooth] → [Функция Bluetooth] → [Вкл].





3. : На камере выберите MENU →  (Сеть) → [Bluetooth] → [Связывание].

4. : Запустите Imaging Edge Mobile на смартфоне и постучите “Привязка информ. о положении”.

- Если “Привязка информ. о положении” не отобразится, выполните действия в разделе “Предварительная подготовка” выше.

5. : Активируйте [Привязка информ. о положении] на экране установки [Привязка информ. о положении] приложения Imaging Edge Mobile.

6. : Следуйте инструкциям на экране установки [Привязка информ. о положении] приложения Imaging Edge Mobile, а затем выберите в списке свою камеру.

7.  : Выберите [Да] при отображении сообщения на мониторе камеры.
- Сопряжение камеры и Imaging Edge Mobile завершено.
8.  : На камере выберите MENU →  (Сеть) → [Инф. о положен.] → [Связ.с инф.о полож] → [Вкл].
- На мониторе камеры будет отображен  (значок получения информации о местоположении). Информация о местоположении, полученная с помощью GPS и т.п. смартфона, будет записана во время съемки изображений.

Подробности пунктов меню

Связ.с инф.о полож:

Установка необходимости получения информации о местоположении путем соединения со смартфоном.

Автокоррекц. врем.:

Устанавливает, корректировать ли автоматически установку даты и времени камеры с помощью информации от подключенного смартфона.

Авторегулир. обл.:

Установка необходимости автоматической коррекции установки области камеры с помощью информации от подсоединенного смартфона.

Значки, отображаемые во время получения информации о местоположении

 (Получение информации о местоположении): камера получает информацию о местоположении.

 (Получение информации о местоположении невозможно): камера не может получить информацию о местоположении.

 (Соединение Bluetooth доступно): установлено соединение Bluetooth со смартфоном.

 (Соединение Bluetooth недоступно): соединение Bluetooth со смартфоном не установлено.

Совет

- Привязка информации о местоположении возможна, если на смартфоне запущено приложение Imaging Edge Mobile, даже если экран смартфона выключен. Если же камера была выключена на некоторое время, привязка информации о местоположении может не произойти сразу при повторном включении камеры. В этом случае привязка информации о местоположении будет выполнена немедленно, если вы откроете на смартфоне экран Imaging Edge Mobile.
- Если приложение Imaging Edge Mobile не работает, например, в случае перезапуска смартфона, запустите Imaging Edge Mobile для возобновления привязки информации о местоположении.
- Если функция связи информации о местоположении не работает надлежащим образом, см. следующие примечания и выполните сопряжение еще раз.
 - Убедитесь, что функция Bluetooth смартфона активирована.
 - Убедитесь, что камера не соединена с другими устройствами с помощью функции Bluetooth.
 - Убедитесь, что [Режим полета] для камеры установлено в [Выкл].
 - Удалите информацию о сопряжении для камеры, зарегистрированной в Imaging Edge Mobile.
 - Выполните [Сброс. настр. сети] камеры.
- Для получения более подробных инструкций см. следующую страницу поддержки.
<https://www.sony.net/iem/btg/>

Примечание

- При инициализации камеры информация о сопряжении также будет удалена. Перед повторным сопряжением предварительно удалите информацию о сопряжении для камеры, зарегистрированной в настройках Bluetooth и Imaging Edge Mobile смартфона.
- Информация о местоположении не будет записана, если ее невозможно получить, например, при отключении соединения Bluetooth.
- С камерой может быть сопряжено до 15 устройств Bluetooth, однако информация о местоположении может передаваться только на один смартфон. При необходимости передачи информации о местоположении на другой смартфон, выключите функцию [Привязка информ. о положении] уже соединенного смартфона.

- Если соединение Bluetooth неустойчивое, удалите все препятствия, например людей или металлические предметы, между камерой и сопряженным смартфоном.
- При сопряжении камеры и смартфона обязательно используйте меню [Привязка информ. о положении] в Imaging Edge Mobile.
- Для использования функции привязки информации о местоположении установите [ПДУ Bluetooth] в [Выкл].
- Дальность связи для Bluetooth или Wi-Fi может отличаться в зависимости от условий использования.

Поддерживаемые смартфоны

Для получения самой последней информации см. страницу поддержки.

<https://www.sony.net/iem/>

- Для получения подробных сведений о версиях Bluetooth, совместимых с вашим смартфоном, просмотрите веб-сайт изделия для вашего смартфона.

См. также

- [Функции, доступные с помощью смартфона \(Imaging Edge Mobile\)](#)
- [Отправ. на смартф.](#)
- [Настройки Bluetooth](#)
- [ПДУ Bluetooth](#)

Цифровой фотоаппарат со сменным объективом
ILCE-7SM3 α7SIII

Рекомендуемая конфигурация компьютера

Вы можете проверить конфигурацию функционирующего компьютера для программного обеспечения по следующему URL-адресу:

<https://www.sony.net/pcenv/>

Цифровой фотоаппарат со сменным объективом
ILCE-7SM3 α7SIII

Подключение камеры к компьютеру

- 1 Установите в достаточной степени заряженный аккумулятор в камеру.
- 2 Включите камеру и компьютер.
- 3  (Настройка) → [USB] → Установите [USB-соединение] в [Съемный диск].
- 4 Соедините разъем USB Type-C на камере с компьютером с помощью кабеля USB.
 - При подсоединении камеры к компьютеру в первый раз, на компьютере может автоматически запуститься процедура распознавания камеры. Подождите, пока данная процедура не завершится.
 - Если при подключении камеры к компьютеру с помощью кабеля USB опция [USB питание] установлена в [Вкл], питание будет осуществляться от компьютера. (Установка по умолчанию: [Вкл])
 - Используйте кабель USB (прилагается) или стандартный кабель USB.
 - Для связи на более высокой скорости используйте компьютер, совместимый с SuperSpeed USB 5 Гбит/сек (USB 3.2), и кабель USB (прилагается).

Примечание

- Не включайте/выключайте и не перезагружайте компьютер, а также не выводите компьютер из спящего режима, когда между компьютером и камерой установлено USB-соединение. Это может привести к неисправности. Перед включением/выключением или перезагрузкой компьютера, или перед выводом компьютера из спящего режима отключите камеру от компьютера.

См. также

- [Боковые стороны](#)
- [USB-соединение](#)
- [Настройка USB LUN](#)

Цифровой фотоаппарат со сменным объективом
ILCE-7SM3 α7SIII

Отсоединение камеры от компьютера

Перед отсоединением камеры от компьютера выполните следующие операции на компьютере.

1 Щелкните  (Безопасное извлечение устройств и дисков) на панели задач.

2 Щелкните по отображенному сообщению.

После выполнения приведенных выше действий доступны следующие операции.

- Отсоединение кабеля USB.
- Извлечением карты памяти.
- Выключение питания камеры.

Примечание

- На компьютерах Mac перетащите значок карты памяти или значок привода на значок “Корзина”. Камера будет отключена от компьютера.
- На некоторых компьютерах значок отсоединения может не появляться. В этом случае можно пропустить действия приведенных выше пунктов.
- Не извлекайте кабель USB из камеры в то время, когда горит индикатор доступа. Это может привести к повреждению данных.

Цифровой фотоаппарат со сменным объективом
ILCE-7SM3 α7SIII

Введение в компьютерное программное обеспечение (Imaging Edge Desktop/Catalyst)

Imaging Edge Desktop

Imaging Edge Desktop является программным пакетом, который включает такие функции, как дистанционная съемка с компьютера и настройка или обработка изображений RAW, записанных с помощью камеры.

Для получения подробных сведений об использовании Imaging Edge Desktop перейдите на страницу поддержки.
<https://www.sony.net/disoft/help/>

Установка Imaging Edge Desktop на компьютер

Загрузите и установите программное обеспечение со следующего URL-адреса:
<https://www.sony.net/disoft/d/>

Catalyst Browse (бесплатное программное обеспечение)/Prepare (платное программное обеспечение)

Catalyst Browse представляет собой программное обеспечение для предварительного просмотра клипов. Вы можете предварительно просматривать записанные клипы XAVC S/XAVC HS, просматривать и редактировать метаданные, применять стабилизацию изображения* с использованием метаданных, применять калибровку цвета, копировать на локальный жесткий диск или перекодировать в различные форматы и т.п. с помощью Browse.

Catalyst Prepare расширяет функции Browse, позволяя упорядочивать клипы с помощью ячеек, выполнять базовое редактирование временной шкалы с помощью раскадровки и т.п.

* Для получения информации об условиях использования функции стабилизации изображения см. страницу поддержки.

Установка Catalyst Browse/Catalyst Prepare на компьютер

Загрузите и установите программное обеспечение со следующего URL-адреса:
<https://www.sony.net/disoft/>

Цифровой фотоаппарат со сменным объективом
ILCE-7SM3 α7SIII

Импортирование снимков в компьютер

Вы можете импортировать изображения с камеры в компьютер, подключив камеру к компьютеру с помощью кабеля USB или вставив карту памяти камеры в компьютер.

Откройте папку, в которой хранятся изображения для импортирования, а затем скопируйте изображения в компьютер.

Пример: дерево папок при подключении к хранилищу данных USB

- Карта SD

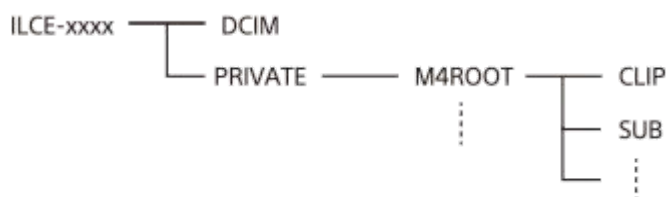

- Карта памяти CFexpress Type A

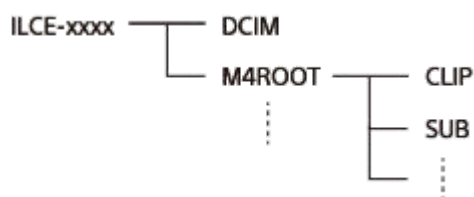

DCIM: фотоснимки

CLIP: видеозаписи

SUB: вспомогательные видеоролики

Примечание

- Не редактируйте и не выполняйте другие операции с видеофайлами/папками с подключенного компьютера. Видеофайлы могут повредиться или стать невозпроизводимыми. Не удаляйте видеозаписи на карте памяти с компьютера. Sony не несет ответственности за последствия, возникшие в результате выполнения таких операций с помощью компьютера.
- При удалении изображений или выполнении других операций с подключенного компьютера файл базы данных изображений может стать несогласованным. В этом случае восстановите файл базы данных изображений.
- Во время соединения MTP дерево папок отличается.

Цифровой фотоаппарат со сменным объективом
ILCE-7SM3 α7SIII

Управление камерой с компьютера (Ф. "Удаленный ПК")

Используется подключение по Wi-Fi или USB и т.п. для управления камерой с компьютера, включая такие функции, как съемка и сохранение изображений в компьютере.

Заранее выберите MENU →  (Сеть) → [Передача/Дист.] → [Управл. со смартф.] → [Управл. со смартф.] → [Выкл].

Подробные сведения о [Ф. "Удаленный ПК"] см. по следующему URL-адресу:

<https://support.d-imaging.sony.co.jp/support/tutorial/ilc/ilce-7sm3/l/pcremote.php>

- 1 MENU →  (Сеть) → [Передача/Дист.] → [Ф. "Удаленный ПК"] → Выберите пункт для установки, а затем выберите нужную установку.**
- 2 Подключите камеру к компьютеру, а затем запустите Imaging Edge Desktop (Remote) на компьютере.**

Теперь вы можете управлять камерой с помощью Imaging Edge Desktop (Remote).

 - Способ соединения между камерой и компьютером зависит от настройки для [М-д под."Удал. ПК"].

Подробности пунктов меню

Удаленный ПК:

Устанавливает, использовать или нет функцию [Удаленный ПК]. ([Вкл] / [Выкл])

М-д под."Удал. ПК":

Выбор способа соединения при подключении камеры к компьютеру с помощью [Удаленный ПК]. ([USB]/[Wi-Fi Direct]/[Тчк. дост. Wi-Fi])

Связывание:

Если [М-д под."Удал. ПК"] установлен в [Тчк. дост. Wi-Fi], выполните сопряжение камеры с компьютером.

Инфор. Wi-Fi Direct:

Отображение информации, необходимой для подключения к камере с компьютера, если [М-д под."Удал. ПК"] установлен в [Wi-Fi Direct].

Место сохр. снимка:

Устанавливает, сохранять или нет фотоснимки как в камере, так и в компьютере во время съемки с помощью дистанционного управления с ПК. ([Только компьют.]/[Компьют.+Камера]/[Только камера])

Разм.сохр.изобр.ПК:

Выбор размера файла для изображений, передаваемых в компьютер, если [Место сохр. снимка] установлено в [Компьют.+Камера]. Возможна передача файла JPEG/HEIF оригинального размера или файла JPEG/HEIF, эквивалентного 2М. ([Оригинал]/[2М])

RAW+JСох.изобр.ПК:

Выбор типа файла для изображений, передаваемых в компьютер, если [Место сохр. снимка] установлено в [Компьют.+Камера]. ([RAW и JPEG]/[Только JPEG]/[Только RAW])

RAW+H Сохр.изобр.РС:

Выбор типа файла для изображений, передаваемых в компьютер, если [Место сохр. снимка] установлено в [Компьют.+Камера]. ([RAW и HEIF]/[Только HEIF]/[Только RAW])

Как подключить камеру к компьютеру

Если [М-д под."Удал. ПК"] установлен в [USB]

Соедините разъем USB Type-C на камере с компьютером с помощью кабеля USB.

Если [М-д под."Удал. ПК"] установлено в [Wi-Fi Direct]

Используйте камеру в качестве точки доступа и подключите компьютер к камере непосредственно по Wi-Fi. Выберите MENU →  (Сеть) → [Передача/Дист.] → [Ф. "Удаленный ПК"] → [Инфор. Wi-Fi Direct] для отображения информации о соединении Wi-Fi (SSID и пароль) для камеры. Подключите компьютер к камере с помощью информации о соединении Wi-Fi, отображаемой на камере.

Если [М-д под."Удал. ПК"] установлено в [Тчк. дост. Wi-Fi]

Подключите камеру к компьютеру по Wi-Fi, используя точку беспроводного доступа. Необходимо заранее выполнить сопряжение камеры и компьютера.

Выберите MENU →  (Сеть) → [Wi-Fi] → [Нажать WPS] или [Руч. настр. тчк дост.] для подключения камеры к точке беспроводного доступа. Подключите компьютер к той же точке беспроводного доступа.

Выберите MENU →  (Сеть) → [Передача/Дист.] → [Ф. "Удаленный ПК"] → [Связывание] на камере, а затем воспользуйтесь Imaging Edge Desktop (Remote) для сопряжения камеры и компьютера. Выберите [Да] на экране подтверждения сопряжения, отображаемом на камере, чтобы завершить сопряжение.

- При инициализации камеры информация о сопряжении будет удалена.

Примечание

- Если в камеру вставлена карта памяти, на которую невозможно выполнить запись, вы не сможете записывать фотоснимки даже если [Место сохр. снимка] установлено в [Только камера] или [Компьют.+Камера].
- Если выбрана [Только камера] или [Компьют.+Камера] и в камеру не вставлена карта памяти, затвор не будет срабатывать даже если [Спуск без карты] установлен в [Вкл].
- В то время как на камере воспроизводится фотоснимок, вы не сможете выполнять съемку с помощью [Удаленный ПК].
- [RAW+JСох.изоб.ПК] и [RAW+H Сохр.изобр.РС] можно установить только если [ Формат файла] установлен в [RAW и JPEG] или [RAW и HEIF].

Цифровой фотоаппарат со сменным объективом
ILCE-7SM3 α7SIII

Аудиоаксессуары, совместимые с многоинтерфейсным разъемом

Если вы выполняете видеосъемку с помощью аудиоаксессуара (продается отдельно), подключенному к многоинтерфейсному разъему камеры, аналоговые или цифровые аудиосигналы будут записываться через многоинтерфейсный разъем.

При использовании аудиоаксессуара, поддерживающего цифровой аудиоинтерфейс, звуковые сигналы будут передаваться в цифровом формате. Это обеспечит более широкие возможности для записи качественного звука, как, например, следующее:

- высококачественная аудиозапись с меньшим искажением;
- 4-канальная или 24-битная аудиозапись.

Качество записываемого аудиосигнала отличается в зависимости от аудиоаксессуара. Подробнее см. инструкцию по эксплуатации аудиоаксессуара.

Совет

- Вы можете изменить настройки звука для аудиоаксессуаров, поддерживающих цифровой аудиоинтерфейс, с помощью [**pi** Наст.зв. башм.].

Примечание

- Видеозаписи с 24-битным звуком могут не воспроизводиться нормально на устройствах или программном обеспечении, несовместимых с 24-битным звуком, что приводит к неожиданно громкому звуку или отсутствию звука.

См. также

- [Наст.зв. башм.](#)
- [Настр. выв. HDMI \(видео\)](#)
- [Монит. звука 4ch \(видео\)](#)
- [Синх. Аудио выхода](#)
- [Отобр. ур. звука](#)
- [Запись звука](#)

Цифровой фотоаппарат со сменным объективом
ILCE-7SM3 α7SIII

Вертикальная рукоятка

Вы можете прикрепить вертикальную рукоятку (продается отдельно) к данному изделию и записать вертикально ориентированные снимки. При прикреплении вертикальной рукоятки предварительно снимите крышку отсека элементов питания.

Подробные сведения приведены в инструкции по эксплуатации вертикальной рукоятки.

Для снятия крышки аккумуляторного отсека

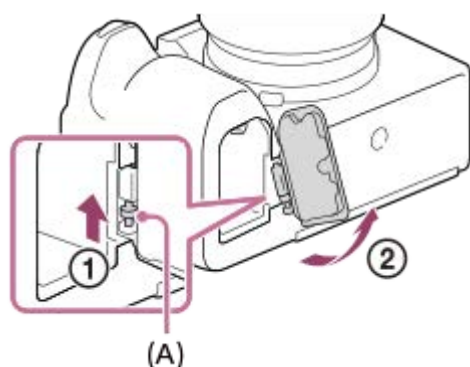

Потяните рычажок разблокировки крышки аккумуляторного отсека **(A)** в направлении стрелки, а затем снимите крышку аккумуляторного отсека.

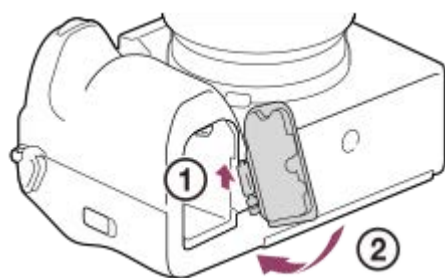

Для прикрепления крышки аккумуляторного отсека

Вставьте валик на одной стороне крышки аккумуляторного отсека в место прикрепления, а затем задвиньте крышку аккумуляторного отсека, закрепив валик на противоположной стороне.



- Вы можете прикрепить снятую крышку отсека элементов питания к вертикальной рукоятке, чтобы она не потерялась.
- При прикрепленной вертикальной рукоятке к данному изделию, оставшийся заряд элементов питания отображается как **1**  **2** .

Примечание

- Установочный адаптер LA-EA4 (продается отдельно) и вертикальная рукоятка не предназначены для того, чтобы их прикреплять одновременно. Если вы прикрепите их одновременно, промежуток между установочным адаптером и вертикальной рукояткой станет узким, из-за чего будет трудно удерживать камеру.

Цифровой фотоаппарат со сменным объективом
ILCE-7SM3 α7SIII

Установочный адаптер

С помощью установочного адаптера (продается отдельно) можно прикрепить объектив с А-переходником (продается отдельно) к данному изделию.

Подробные сведения приведены в инструкции по эксплуатации, прилагаемой к установочному адаптеру.

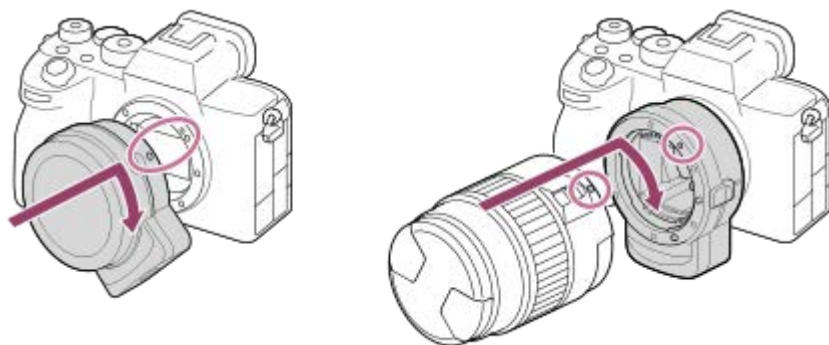

Примечание

- Вам, возможно, не удастся использовать установочный адаптер или автофокусировку с определенными объективами. Обратитесь за консультацией о совместимых объективах к дилеру Sony или в местный уполномоченный сервисный центр Sony.
- Использовать подсветку АФ при использовании объектива с А-переходником невозможно.
- Во время видеозаписи может записываться звук работы объектива и изделия. Вы можете выключить звук путем выбора MENU →  (Съемка) → [Запись звука] → [Запись звука] → [Выкл].
- В зависимости от используемого объектива или объекта, для изделия может потребоваться длительное время или может быть сложно выполнить фокусировку.

См. также

- [Установочный адаптер LA-EA3/LA-EA5](#)
- [Установочный адаптер LA-EA4](#)

Цифровой фотоаппарат со сменным объективом
ILCE-7SM3 α7SIII

Установочный адаптер LA-EA3/LA-EA5

При использовании установочного адаптера LA-EA3 (продается отдельно) или установочного адаптера LA-EA5 (продается отдельно) доступны следующие функции.

Полнокадровая съемка:

Доступно только с объективом, совместимым с полнокадровой съемкой

Автофокус:

Доступно только с объективом SAM/SSM

Система АФ:

Фазовое детект. АФ

Выбор АФ/МФ:

Можно изменять с помощью операционного переключателя на объективе.

Режим фокусир.:

Полкадровый АФ/Автоматич. АФ/Непрерывн. АФ/Прямая ручная фокусировка (Прямая РФ)/Ручной фокус

- При использовании установочного адаптера в режиме видеосъемки отрегулируйте значение диафрагмы и фокусировку вручную.

Доступная область фокусировки:

[Широкая]/[Зонная фокус.]/[Фиксац. центра]/[Пятно]/[Расшир. пятно]/[Отслеживание]

SteadyShot:

Встроенная

Примечание

- Если выбрана настройка, отличная от [Непрерывная съемка: Lo] для [Непрер. съемка], фокусировка блокируется во время первого снимка даже в случае установки [ Режим фокусир.] в [Непрерывн. АФ].

См. также

- [Установочный адаптер](#)
- [Установочный адаптер LA-EA4](#)

Цифровой фотоаппарат со сменным объективом
ILCE-7SM3 α7SIII

Установочный адаптер LA-EA4

При использовании установочного адаптера LA-EA4 (продается отдельно) доступны следующие функции.

Полноразмерная съемка:

Доступно только с объективом, совместимым с полнокадровой съемкой

Автофокус:

Недоступно.

- Поддерживается только режим ручной фокусировки.

SteadyShot:

Встроенная

Примечание

- Установочный адаптер LA-EA4 (продается отдельно) и вертикальная рукоятка (продается отдельно) не предназначены для того, чтобы их прикреплять одновременно. Если вы прикрепите их одновременно, промежуток между установочным адаптером и вертикальной рукояткой станет узким, из-за чего будет трудно удерживать камеру.

См. также

- [Установочный адаптер](#)
- [Установочный адаптер LA-EA3/LA-EA5](#)

Цифровой фотоаппарат со сменным объективом
ILCE-7SM3 α7SIII

Комплект адаптеров для мультизарядных устройств

Вы можете использовать комплект адаптеров для мультизарядных устройств (продается отдельно) с данной камерой для съемки в течение длительных периодов времени. При использовании комплекта адаптеров для мультизарядных устройств снимите крышку аккумулятора камеры.

Подробные сведения также приведены в инструкции по эксплуатации, прилагаемой к комплекту адаптеров для мультизарядных устройств.

Для снятия крышки аккумуляторного отсека

Потяните рычажок снятия фиксации крышки аккумуляторного отсека **(A)** в направлении стрелки, а затем снимите крышку аккумуляторного отсека.

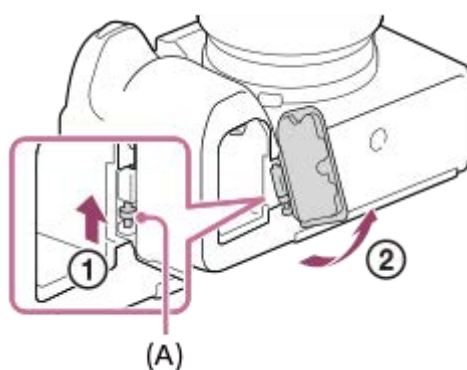

Для прикрепления крышки аккумуляторного отсека

Вставьте валик на одной стороне крышки аккумуляторного отсека в место прикрепления, а затем задвиньте крышку аккумуляторного отсека, закрепив валик на противоположной стороне.

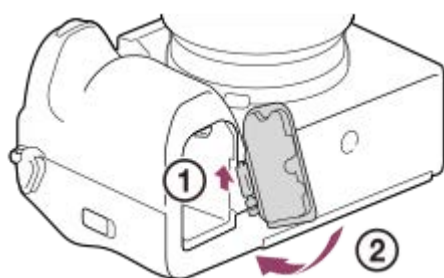

Примечание

- Во время вставки в камеру вставной платы комплекта адаптеров для мультизарядных устройств не перемещайте рычаг блокировки аккумулятора камеры. Если вы это сделаете, вставная плата будет извлечена из камеры.

Цифровой фотоаппарат со сменным объективом
ILCE-7SM3 α7SIII

Время работы аккумулятора и количество доступных для записи снимков

Количество доступных для записи снимков при фотосъемке

Экранный режим	Приблиз. 600 снимков
Режим видоискателя	Приблиз. 510 снимков

Время работы аккумулятора для реальной видеосъемки

Экранный режим	Приблиз. 95 мин.
Режим видоискателя	Приблиз. 80 мин.

Время работы аккумулятора для непрерывной видеосъемки

Экранный режим	Приблиз. 135 мин.
Режим видоискателя	Приблиз. 130 мин.



- Выше приведено приблизительное время работы аккумулятора и количество доступных для записи снимков при полностью заряженном аккумуляторе. Время работы аккумулятора и количество снимков может уменьшиться в зависимости от условий использования.
- Время работы аккумулятора и количество доступных для записи снимков определяется при съемке с установками по умолчанию в следующих условиях:
 - Использование полностью заряженного аккумулятора при окружающей температуре 25°C.
 - Использование карты памяти Sony CFexpress Type A (продается отдельно)
 - Использование объектива FE 28-70mm F3.5-5.6 OSS (продается отдельно)
- Количество доступных для записи фотоснимков основано на стандарте CIPA и приведено для съемки при следующих условиях:
(CIPA: Camera & Imaging Products Association)
 - Один снимок выполняется каждые 30 секунд.
 - Питание включается и выключается через каждые десять раз.
- Количество минут для видеосъемки основано на стандарте CIPA и предполагается для съемки в следующих условиях:
 - Качество изображения установлено в XAVC S HD 60p 50M /50p 50M 4:2:0 8bit.
 - Реальная съемка (видеозапись): Время работы аккумулятора базируется на повторяющейся съемке, зуммировании, ожидании съемки, включении/выключении и т.п.
 - Непрерывная съемка (видеозапись): Не выполняются никакие операции, кроме начала и окончания съемки.

Цифровой фотоаппарат со сменным объективом
ILCE-7SM3 α7SIII

Количество доступных для записи снимков

Если вставить карту памяти в камеру и включить питание, на экране отобразится количество снимков, которые можно записать (в случае продолжения съемки с использованием текущих установок).

Примечание

- Если на экране мигает оранжевый "0" (количество доступных для записи снимков), карта памяти заполнена. Замените карту памяти другой картой или удалите снимки с используемой в данный момент картой памяти.
- Если мигает оранжевая надпись "NO CARD", в камере не установлена карта памяти. Вставьте карту памяти.
- Если отображается значок  (Предупреждение) или значок  (Неисправность), в работе карты памяти произошли какие-то нарушения. Замените карту памяти на другую.

Количество снимков, которые можно записать на карту памяти

В таблице ниже указано приблизительное количество снимков, которые можно записать на карту памяти, отформатированную с помощью данной камеры.

Приведенные числа соответствуют следующим условиям:

- Использование карты памяти Sony
- [Формат] установлен в [3:2], а [Разм.изобр.JPEG]/[Разм. изобр.HEIF] установлен в [L: 12M]. *1

Значения могут изменяться в зависимости от условий съемки и типа используемой карты памяти.

(Единицы измерения: снимки)

Качество JPEG/Качество HEIF/  Формат файла	Карта памяти SD		Карта памяти CFexpress Type A	
	64 Гб	128 Гб	80 Гб	160 Гб
JPEG Стандартное	15000	30000	17000	35000
JPEG Высокое	11000	22000	12000	25000
JPEG Сверхвысокое	6000	12000	7000	14000
HEIF Стандартное	21000	43000	25000	48000
HEIF Высокое	16000	33000	19000	38000
HEIF Сверхвысокое	12000	24000	13000	28000
RAW и JPEG (сжатый RAW)*2	2600	5300	3000	6100
RAW и HEIF (сжатый RAW)*2	2800	5700	3300	6700
RAW (сжатый RAW)	3500	7000	4100	8100
RAW и JPEG (несжатый RAW)*2	1600	3200	1800	3800
RAW и HEIF (несжатый RAW)*2	1700	3400	1900	4000
RAW (несжатый RAW)	1900	3800	2200	4400

*1 Если [Формат] установлен в положение, отличное от [3:2], можно записать больше снимков, чем количество, указанное в таблице выше.
(кроме случая, когда выбран [RAW])

*2 Качество изображения JPEG в случае выбора [RAW и JPEG]: [Высокое]
Качество изображения HEIF в случае выбора [RAW и HEIF]: [Высокое]

Примечание

- Даже если количество записываемых снимков превышает 9999, появится индикация “9999”.

См. также

- [Используемые карты памяти](#)

5-021-327-15(1) Copyright 2020 Sony Corporation

Цифровой фотоаппарат со сменным объективом
ILCE-7SM3 α7SIII

Доступное время видеозаписи

В таблице ниже показано приблизительное общее время видеозаписи на карту памяти, отформатированную с помощью данной камеры. Значения могут изменяться в зависимости от условий съемки и типа используемой карты памяти.

(h (часы), min (минуты))

 Формат файла	Част. кадров зап.	Параметры зап.	Карта памяти SD		Карта памяти CFexpress Type A	
			64 Гб	128 Гб	80 Гб	160 Гб
XAVC HS 4K	60p/50p	200M	35 min	70 min	40 min	1 h 25 min
		150M	45 min	1 h 35 min	55 min	1 h 50 min
		100M	1 h 10 min	2 h 20 min	1 h 20 min	2 h 50 min
		75M	1 h 30 min	3 h	1 h 40 min	3 h 40 min
		45M	2 h 20 min	4 h 50 min	2 h 40 min	5 h 40 min
XAVC S 4K	60p/50p	200M	35 min	1 h 10 min	40 min	1 h 25 min
		150M	45 min	1 h 35 min	55 min	1 h 50 min
XAVC S HD	60p/50p	50M	2 h 10 min	4 h 30 min	2 h 30 min	5 h 10 min
		25M	3 h 50 min	7 h 50 min	4 h 30 min	9 h 10 min
XAVC S-I 4K	60p/50p	600M/500M	10 min	25 min	10 min	25 min
XAVC S-I HD	60p/50p	222M/185M	30 min	1 h 5 min	35 min	1 h 15 min

Время записи при установке [**Px** Запись прокси] в [Выкл].

- Указанное время представляет собой доступное для записи время при использовании карты памяти Sony.
- Продолжительность времени, доступного для записи видео, отличается в зависимости от формата файла/установок записи для видео, карты памяти, температуры окружающей среды, сетевого окружения Wi-Fi, состояния камеры перед началом записи и состояния зарядки аккумулятора.

Максимальное время непрерывной записи для одного сеанса съемки видео составляет приблизительно 13 часов (ограничено техническими характеристиками изделия).

Примечание

- Доступное для записи время видеосъемки может изменяться, поскольку камера оснащена системой VBR (Variable Bit-Rate), которая автоматически регулирует качество изображения в зависимости от сцены съемки. При записи быстро движущихся объектов изображение остается четким, однако доступное для записи время будет меньше, так как для записи требуется больше памяти. Доступное для записи время также изменяется в зависимости от условий съемки, объекта или настроек качества/размера изображения.

Примечания по непрерывной видеозаписи

- Для высококачественной видеозаписи и непрерывной съемки с высокой скоростью требуется большая мощность. Поэтому во время непрерывной съемки температура внутри камеры будет расти, в частности температура датчика изображения. В таких случаях камера автоматически выключится из-за нагрева поверхности камеры до высокой температуры, иначе высокая температура повлияет на качество изображений или внутренний механизм камеры.
- Ниже указана продолжительность времени, доступного для непрерывной видеозаписи, когда камера выполняет запись с установками по умолчанию после выключения питания на некоторое время. Значения показывают непрерывное время от начала записи камерой до окончания записи.

Если [Темп. авт.выкл.пит.] установлена в [Стандартная]

 Формат файла	XAVC S HD	XAVC S 4K
Температура окружающей среды: 25°C	Приблиз. 30 минут	Приблиз. 30 минут
Температура окружающей среды: 40°C	Приблиз. 30 минут	Приблиз. 30 минут

Если [Темп. авт.выкл.пит.] установлена в [Высокий]

 Формат файла	XAVC S HD	XAVC S 4K
Температура окружающей среды: 25°C	Приблиз. 120 минут	Приблиз. 90 минут
Температура окружающей среды: 40°C	Приблиз. 90 минут	Приблиз. 60 минут

HD: XAVC S HD (60p 50M/50p 50M 4:2:0 8bit; если камера не подключена с помощью Wi-Fi; при использовании карты памяти CFexpress Type A; когда монитор открыт)

4K: XAVC S 4K (60p 150M/50p 150M 4:2:0 8bit; если камера не подключена с помощью Wi-Fi; при использовании карты памяти CFexpress Type A; когда монитор открыт)

- Продолжительность времени, доступного для видеозаписи, изменяется в зависимости от температуры, формата файла/настройки для видеозаписей, сетевого окружения Wi-Fi или состояния камеры перед началом записи. В случае частой перекомпоновки или съемки после включения питания температура внутри камеры повысится, и доступное время записи сократится.
- Если появился  (значок предупреждения о перегреве), это означает, что повысилась температура камеры.
- Если камера остановит видеозапись из-за повышения температуры, оставьте ее на некоторое время с выключенным питанием. Начните запись после полного снижения температуры внутри камеры.
- При соблюдении следующих рекомендаций вы сможете выполнять видеозапись в течение более продолжительных периодов времени.
 - Не допускайте попадания на камеру прямого солнечного света.
 - Выключайте камеру, когда она не используется.

- [Используемые карты памяти](#)
- [Время работы аккумулятора и количество доступных для записи снимков](#)

5-021-327-15(1) Copyright 2020 Sony Corporation

Цифровой фотоаппарат со сменным объективом
ILCE-7SM3 α7SIII

Список значков на мониторе

Отображаемый контент и его положение на иллюстрациях являются ориентировочными и могут отличаться от реальных отображений.

Описания приведены под иллюстрациями значков.

Значки на экране съемки

Режим монитора

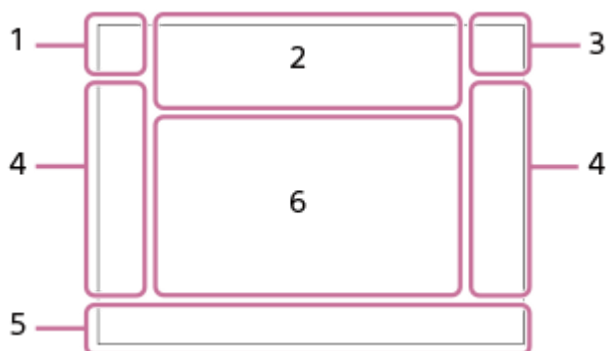

Режим видоискателя

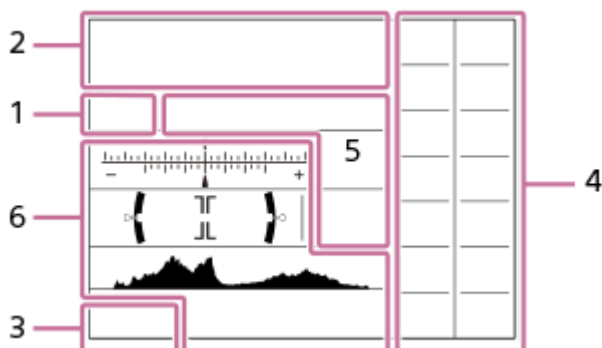

1. Режим съемки/Распознавание сцен

P P* A S M F F S M P A S M

Режим съемки

Номер регистра

Значки распознавания сцены

2. Установки камеры

* * * * * * * * NO CARD

Состояние карты памяти

* При съемке в формате HEIF будет отображен значок HEIF.

100/1h30m

Оставшееся количество доступных для записи снимков/доступное время видеозаписи

Данные записи / Количество оставшихся для записи снимков

3:2 4:3 16:9 1:1

Формат фотоснимков

12M / 11M / 10M / 8.0M / 5.1M / 4.6M / 4.3M / 3.4M / 3.0M / 2.7M / 2.6M / 2.0M / 1.3M / 1.1M / 0.8M

Размер изображения фотоснимков

RAW RAW

Запись в формате RAW (сжатый/несжатый)

J-X.FINE J-FINE J-STD H-X.FINE H-FINE H-STD

Качество JPEG / Качество HEIF

4:2:2

Цветовая дискретизация HEIF

XAVC HS 4K XAVC S 4K XAVC S HD XAVC S-I 4K XAVC S-I HD

Формат видеофайлов

120p 100p 60p 50p 30p 25p 24p

Частота кадров видео

600 500 300 280 250 240 222 200 185 150 140 111 100 93
89 75 60 50 45 30 25 16

Установки видеозаписи

100px 60px 50px 25px 16px

Запись прокси

4:2:2 10bit/4:2:0 10bit/4:2:0 8bit

Цветовая дискретизация и битовая глубина видеозаписей

240fps 200fps 120fps 100fps 60fps 50fps 30fps 25fps 15fps 12fps 8fps 6fps 4fps 3fps 2fps 1fps

Частота кадров для замедленной/ускоренной съемки



Выполняется зарядка вспышки

VIEW

Отобр.парам.ВЫКЛ

VIEW

Эффект экспозиции (установка только экспозиции)

AF-ON

Подсветка AF

Flicker

Обнаружено мигание

N

NFC активна



SteadyShot выкл/вкл, предупреждение о дрожании камеры



SteadyShot Фокусное расстояние / Предупреждение о дрожании камеры



Тлк. опт. увел. /Увел.четк.изоб./Цифр. увелич.

-PC-

Дистанционное управление с ПК



Контроль яркости



Бесшумный режим



Пульт ДУ

FTP FTP

Функция FTP / состояние передачи по FTP

Wi-Fi Wi-Fi

Подключено к Wi-Fi/Отключено от Wi-Fi



Подключено к локальной сети/Отключено от локальной сети (при использовании переходного адаптера USB-LAN)



Видеозапись без звука



Умен. шума ветра



Запись информации об авторских правах [Вкл]

IPTC

Запись информации IPTC [Вкл]

Assist 5-Log2 Assist 5-Log3 Assist HLG 709 Assist HLG 2020

Тип.поддер.Gamma



Сенсорная функция в режиме съемки (Сенсорная фокусировка/Сенсорное отслеживание/выкл.)



Отмена фокуса



Отмена отслеживания

Точечный фокус

Выполнение [Точечный фокус]



Соединение Bluetooth доступно / соединение Bluetooth недоступно



Подключена к смартфону / Не подключена к смартфону



Получение информации о местоположении / Информация о местоположении не может быть получена



Режим полета



Предупреждение о перегреве



Файл базы данных заполнен / Ошибка файла базы данных

3. Аккумулятор

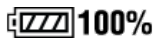

Оставшийся заряд аккумулятора



Предупреждение об оставшемся заряде элементов питания



Подача питания через USB

4. Установки съемки

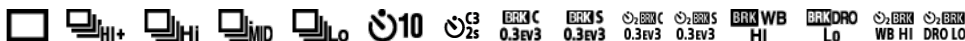

Режим протяжки



Режим вспышки/Беспров. вспышка/Ум.эфф.кр.глаз

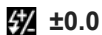

Кор.эксп.вспыш.



Режим фокусировки



Область фокусировки

RAW RAW

Формат файла



Режим экспомера

AWB AWB^A AWB^M -1 0 +1 +2 WB AWB 7500K A5 G5

Баланс белого (автоматический, предустановленный, автоматический под водой, пользовательский, цветовая температура, цветной фильтр)



Оптим. Д-диап.



Творческий Вид



Приор.лиц/гл.AF

PP1 - PP11

Профиль изобр.



Тип затвора



Приор. носит. зап.

5. Индикатор фокусировки/установки экспозиции



Индикатор фокусировки

1/250

Выдержка

F3.5

Значение диафрагмы



Коррекция экспозиции/Измеряемый ручной режим

ISO400

ISO AUTO

ISO 400

Чувствительность ISO



Блокировка AE/Блокировка FEL/Блокировка AWB



APS-C/S35 Съемка

6. Указатели/прочее

Отмена отслеживания

Указатель для отслеживания

Отмена фокуса

Указательная индикация для отмены фокусировки



Функция колесика управления



Указатель для Мой диск



Индикатор серии



Зона точечного экспомера



Гистограмма

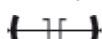

Цифровой уровнемер

STBY REC

Видеозапись в режиме ожидания/Видеозапись в процессе выполнения

1:00:12

Фактическое время видеозаписи (часы: минуты: секунды)

48khz/16bit 2ch

48khz/24bit 2ch

48khz/24bit 4ch

Аудиоформат

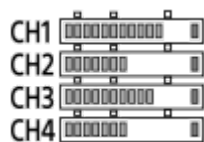

Отобр. ур. звука



Управление REC

EXT 4K **EXT RAW**

Внешний выход 4K/RAW

00:00:00.00

Временной код (часы: минуты: секунды: кадры)

00 00 00 00

Бит пользователя

Значки на экране воспроизведения

Воспроизведение одиночного изображения

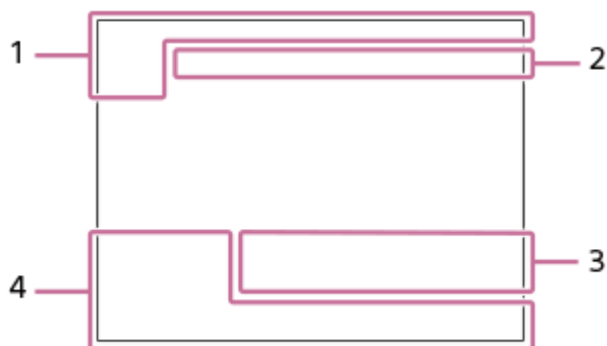

Отображение гистограммы

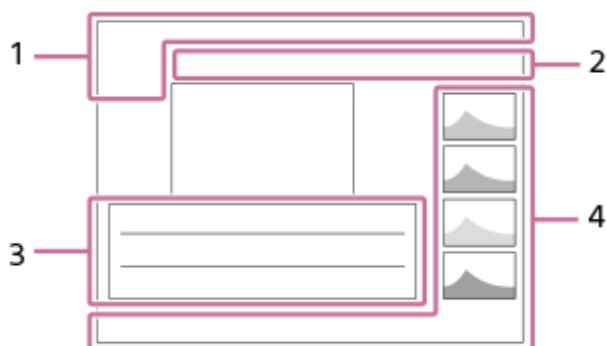

1. Основная информация



Носитель для воспроизведения



Режим просмотра

IPTC

Информац. о IPTC



Оценка



Защита

3/7

Номер файла/Количество снимков в режиме просмотра



NFC активна



Оставшийся заряд аккумулятора



Отобр. как группу



Включен вспомогательный видеоролик



Состояние передачи по FTP

2. Установки камеры

См. “Значки на экране съемки.”

3. Установки съемки

35mm

Фокусное расстояние объектива

HLG

Запись HDR (Hybrid Log-Gamma)



Для изображения имеется информация об авторских правах

См. “Значки на экране съемки” для получения информации о других значках, отображаемых в этой области.

4. Информация об изображении



Информация о широте/долготе

2020-1-1 10:37:00PM

Дата записи



Номер папки - номер файла

C0003

Номер файла видеозаписи



Гистограмма (яркость/R/G/B)

Цифровой фотоаппарат со сменным объективом
ILCE-7SM3 α7SIII

Список значений установок по умолчанию



Значения настроек по умолчанию для каждого пункта меню на момент покупки показаны в следующей таблице. Содержание меню, отображаемого на экране, отличается в зависимости от положения диска режимов. Подробнее см. «Поиск функций в MENU».

Для возврата установок к значениям по умолчанию

Выберите MENU →  (Настройка) → [Сбр./сохр.настр.] → [Заводск. настройка] → [Сброс настроек камеры] или [Инициализировать] → [Ввод].







Пункты, которые можно переустановить с помощью [Сброс настроек камеры], ограничены. См. следующие таблицы. Если выбрать [Инициализировать], все установки камеры будут переустановлены к значениям по умолчанию.







(Съемка)



Пункты MENU	Значение установки по умолчанию	Переустановка с помощью [Сброс настроек камеры]
Перек JPEG/HEIF	JPEG	✓
 Формат файла	JPEG/HEIF	✓
Тип файла RAW	Сжато	✓
Качество JPEG/Качество HEIF	Высокое	✓
Разм.изобр.JPEG/Разм. изобр.HEIF (если [Формат] установлен в [3:2])	L: 12M	✓
Разм.изобр.JPEG/Разм. изобр.HEIF (если [Формат] установлен в [4:3])	L: 11M	✓
Разм.изобр.JPEG/Разм. изобр.HEIF (если [Формат] установлен в [16:9])	L: 10M	✓
Разм.изобр.JPEG/Разм. изобр.HEIF (если [Формат] установлен в [1:1])	L: 8.0M	✓
Разм.изобр.JPEG/Разм. изобр.HEIF (если [Формат] установлен в [3:2], запись с размером, эквивалентным APS-C)	L: 5.1M	✓
Разм.изобр.JPEG/Разм. изобр.HEIF (если [Формат] установлен в [16:9], запись с размером, эквивалентным APS-C)	L: 4.3M	✓
Разм.изобр.JPEG/Разм. изобр.HEIF (если [Формат] установлен в [1:1], запись с размером, эквивалентным APS-C)	L: 3.4M	✓
Разм.изобр.JPEG/Разм. изобр.HEIF (если [Формат] установлен в [4:3], запись с размером, эквивалентным APS-C)	L: 4.6M	✓
Формат	3:2	✓
 Формат файла	XAVC S HD	✓

Пункты MENU	Значение установки по умолчанию	Переустановка с помощью [Сброс настроек камеры]
[Иконка] Параметр. видео (Част. кадров зап.)	60p/50p	✓
[Иконка] Параметр. видео (Параметры зап.) (если [Иконка] Формат файла установлен в [XAVC HS 4K] и [Част. кадров зап.] установлен в [60p]/[50p])	45M 4:2:0 10bit	✓
[Иконка] Параметр. видео (Параметры зап.) (если [Иконка] Формат файла установлен в [XAVC HS 4K] и [Част. кадров зап.] установлен в [24p])	50M 4:2:0 10bit	✓
[Иконка] Параметр. видео (Параметры зап.) (если [Иконка] Формат файла установлен в [XAVC HS 4K] и [Част. кадров зап.] установлен в [120p]/[100p])	200M 4:2:0 10bit	✓
[Иконка] Параметр. видео (Параметры зап.) (если [Иконка] Формат файла установлен в [XAVC S 4K] и [Част. кадров зап.] установлен в [60p]/[50p])	150M 4:2:0 8bit	✓
[Иконка] Параметр. видео (Параметры зап.) (если [Иконка] Формат файла установлен в [XAVC S 4K] и [Част. кадров зап.] установлен в [30p]/[25p])	60M 4:2:0 8bit	✓
[Иконка] Параметр. видео (Параметры зап.) (если [Иконка] Формат файла установлен в [XAVC S 4K] и [Част. кадров зап.] установлен в [24p])	60M 4:2:0 8bit	✓
[Иконка] Параметр. видео (Параметры зап.) (если [Иконка] Формат файла установлен в [XAVC S 4K] и [Част. кадров зап.] установлен в [120p]/[100p])	200M 4:2:0 8bit	✓
[Иконка] Параметр. видео (Параметры зап.) ([Иконка] Формат файла установлен в [XAVC S HD] и [Част. кадров зап.] установлен в [60p]/[50p])	50M 4:2:0 8bit	✓
[Иконка] Параметр. видео (Параметры зап.) (если [Иконка] Формат файла установлен в [XAVC S HD] и [Част. кадров зап.] установлен в [30p]/[25p])	50M 4:2:0 8bit	✓
[Иконка] Параметр. видео (Параметры зап.) (если [Иконка] Формат файла установлен в [XAVC S HD] и [Част. кадров зап.] установлен в [24p])	50M 4:2:0 8bit	✓
[Иконка] Параметр. видео (Параметры зап.) (если [Иконка] Формат файла установлен в [XAVC S HD] и [Част. кадров зап.] установлен в [120p]/[100p])	60M 4:2:0 8bit	✓
[Иконка] Параметр. видео (Параметры зап.) (если [Иконка] Формат файла установлен в [XAVC S-I 4K] и [Част. кадров зап.] установлен в [60p]/[50p])	600M 4:2:2 10bit/500M 4:2:2 10bit	✓
[Иконка] Параметр. видео (Параметры зап.) (если [Иконка] Формат файла установлен в [XAVC S-I 4K] и [Част. кадров зап.] установлен в [30p]/[25p])	300M 4:2:2 10bit/250M 4:2:2 10bit	✓
[Иконка] Параметр. видео (Параметры зап.) (если [Иконка] Формат файла установлен в [XAVC S-I 4K] и [Част. кадров зап.] установлен в [24p])	240M 4:2:2 10bit	✓

Пункты MENU	Значение установки по умолчанию	Переустановка с помощью [Сброс настроек камеры]
 Парамет. видео (Параметры зап.) (если  Формат файла] установлен в [XAVC S-I HD] и [Част. кадров зап.] установлен в [60p]/[50p])	222M 4:2:2 10bit/185M 4:2:2 10bit	✓
 Парамет. видео (Параметры зап.) (если  Формат файла] установлен в [XAVC S-I HD] и [Част. кадров зап.] установлен в [30p]/[25p])	111M 4:2:2 10bit/93M 4:2:2 10bit	✓
 Парамет. видео (Параметры зап.) (если  Формат файла] установлен в [XAVC S-I HD] и [Част. кадров зап.] установлен в [24p])	89M 4:2:2 10bit	✓
 Замед.&уск.наст. ( Част. кадров зап.)	60p/50p	✓
 Замед.&уск.наст. ( Частота кадров)	60fps/50fps	✓
 Замед.&уск.наст. ( Параметры зап.) (если  Формат файла] установлен в [XAVC HS 4K] и [Част. кадров зап.] установлен в [60p]/[50p])	45M 4:2:0 10bit	✓
 Замед.&уск.наст. ( Параметры зап.) (если  Формат файла] установлен в [XAVC HS 4K] и [Част. кадров зап.] установлен в [24p])	50M 4:2:0 10bit	✓
 Замед.&уск.наст. ( Параметры зап.) (если  Формат файла] установлен в [XAVC HS 4K] и [Част. кадров зап.] установлен в [120p]/[100p])	200M 4:2:0 10bit	✓
 Замед.&уск.наст. ( Параметры зап.) (если  Формат файла] установлен в [XAVC S 4K] и [Част. кадров зап.] установлен в [60p]/[50p])	150M 4:2:0 8bit	✓
 Замед.&уск.наст. ( Параметры зап.) (если  Формат файла] установлен в [XAVC S 4K] и [Част. кадров зап.] установлен в [30p]/[25p])	60M 4:2:0 8bit	✓
 Замед.&уск.наст. ( Параметры зап.) (если  Формат файла] установлен в [XAVC S 4K] и [Част. кадров зап.] установлен в [24p])	60M 4:2:0 8bit	✓
 Замед.&уск.наст. ( Параметры зап.) (если  Формат файла] установлен в [XAVC S 4K] и [Част. кадров зап.] установлен в [120p]/[100p])	200M 4:2:0 8bit	✓
 Замед.&уск.наст. ( Параметры зап.) (если  Формат файла] установлен в [XAVC S HD] и [Част. кадров зап.] установлен в [60p]/[50p])	50M 4:2:0 8bit	✓
 Замед.&уск.наст. ( Параметры зап.) (если  Формат файла] установлен в [XAVC S HD] и [Част. кадров зап.] установлен в [30p]/[25p])	50M 4:2:0 8bit	✓
 Замед.&уск.наст. ( Параметры зап.) (если  Формат файла] установлен в [XAVC S HD] и [Част. кадров зап.] установлен в [24p])	50M 4:2:0 8bit	✓

Пункты MENU	Значение установки по умолчанию	Переустановка с помощью [Сброс настроек камеры]
S&Q Замед.&уск.наст. (S&Q Параметры зап.) (если [ Формат файла] установлен в [XAVC S HD] и [Част. кадров зап.] установлен в [120p]/[100p])	60M 4:2:0 8bit	✓
S&Q Замед.&уск.наст. (S&Q Параметры зап.) (если [ Формат файла] установлен в [XAVC S-I 4K] и [Част. кадров зап.] установлен в [60p]/[50p])	600M 4:2:2 10bit/500M 4:2:2 10bit	✓
S&Q Замед.&уск.наст. (S&Q Параметры зап.) (если [ Формат файла] установлен в [XAVC S-I 4K] и [Част. кадров зап.] установлен в [30p]/[25p])	300M 4:2:2 10bit/250M 4:2:2 10bit	✓
S&Q Замед.&уск.наст. (S&Q Параметры зап.) (если [ Формат файла] установлен в [XAVC S-I 4K] и [Част. кадров зап.] установлен в [24p])	240M 4:2:2 10bit	✓
S&Q Замед.&уск.наст. (S&Q Параметры зап.) (если [ Формат файла] установлен в [XAVC S-I HD] и [Част. кадров зап.] установлен в [60p]/[50p])	222M 4:2:2 10bit/185M 4:2:2 10bit	✓
S&Q Замед.&уск.наст. (S&Q Параметры зап.) (если [ Формат файла] установлен в [XAVC S-I HD] и [Част. кадров зап.] установлен в [30p]/[25p])	111M 4:2:2 10bit/93M 4:2:2 10bit	✓
S&Q Замед.&уск.наст. (S&Q Параметры зап.) (если [ Формат файла] установлен в [XAVC S-I HD] и [Част. кадров зап.] установлен в [24p])	89M 4:2:2 10bit	✓
Px Парамет. прокси (Px Запись прокси)	Выкл	✓
Px Парамет. прокси (Px ФормФ-лПрокси)	XAVC S HD	✓
Px Парамет. прокси (Px Пар. зап. прокси) (при установке [Px ФормФ-лПрокси] в [XAVC HS HD])	9M 4:2:0 10bit	✓
Px Парамет. прокси (Px Пар. зап. прокси) (при установке [Px ФормФ-лПрокси] в [XAVC S HD])	6M 4:2:0 8bit	✓
 APS-C S35 Съёмка	Авто	—
ШП в длит. эксп.	Вкл	✓
ШП высокого ISO	Нормальная	✓
Фотоснимки HLG	Выкл	✓
Цвет. простран.	sRGB	✓
 Коррекц. объект. (Коррекц. затенения)	Авто	—
 Коррекц. объект. (Корр. хром. абerr.)	Авто	—
 Коррекц. объект. (Коррек. дисторсии)	Выкл	—
Форматировать	—	—
 Настр. зап.носит. (Приор. носит. зап.)	Гнездо 1	—
 Настр. зап.носит. (Режим записи)	Стандартная	—











Пункты MENU	Значение установки по умолчанию	Переустановка с помощью [Сброс настроек камеры]
 Настр. зап.носит. (Автоперекл. носит.)	Выкл	—
 Восстан.БД изоб.* * Данный пункт не сбрасывается даже в случае выбора [Сброс настроек камеры] или [Инициализировать].	—	—
 Показ.инф.о нос.	—	—
Настр.файл/пап. (Номер файла)	Серия	—
Настр.файл/пап. (Устан. имя файла)	DSC	—
Настр.файл/пап. (Название папки)	Станд.формат	—
Выбор папк. записи	—	—
Создать папку	—	—
Информац. о IPTC (Запись инф. о IPTC)	Выкл	—
Информац. о IPTC (Зарегист. инф. IPTC)	—	—
Инф. об авт. правах (Зап. инф. об авт.пр.)	Выкл	—
Инф. об авт. правах (Устан. фотографа)	—	—
Инф. об авт. правах (Уст. имя правообл.)	—	—
Инф. об авт. правах (Отоб. инф.об автор.)	—	—
Зап. серийн.номера	Выкл	—
Настр-ки файла (Номер файла)	Серия	—
Настр-ки файла (Сброс счетч. серии)	—	—
Настр-ки файла (Форм.имени файла)	Стандартный	—
Настр-ки файла (Наст. имени заглав.)	—	—
Режим экспозиц.	Ручной экспозиция	✓
 Режим экспозиц.	Ручной экспозиция	✓
Тип рег. Экспоз.	Реж. P/A/S/M	—
 Вызов настр.кам.	—	—
 Регис. настр.кам.	—	—
 Выбр. носит.	Гнездо 1	✓
Рег.польз.настр.сье	Выз. польз.удерж. 1	—
Режим протяжки	Покадр. съемка	✓
Установки брекет. (A/спуск во вр.брек.)	Выкл	✓

Пункты MENU	Значение установки по умолчанию	Переустановка с помощью [Сброс настроек камеры]
Установки брекет. (Порядок брекет.)	0→→→+	✓
Фун. интер.съем. (Интерв. съемка)	Выкл	✓
Фун. интер.съем. (Время нач. съемки)	1 сек.	✓
Фун. интер.съем. (Интервал съемки)	3 сек.	✓
Фун. интер.съем. (Кол-во снимков)	30	✓
Фун. интер.съем. (Чувст. отслеж. AE)	Средний	✓
Фун. интер.съем. (Тип затв. в интерв.)	Электр. затвор	✓
Фун. интер.съем. (Приор. инт. съемки)	Выкл	✓
 НастБесшумРеж. (Бесшумный режим)	Выкл	✓
 НастБесшумРеж. (если [Настр. целев. функ.] установлено в [Привод диафр. в AF])	Стандартная	✓
 НастБесшумРеж. (если [Настр. целев. функ.] установлено в [Автопикс. картир.])	Выкл	✓
Тип затвора	Механ. затвор	✓
Эл. пер. штор. затв.	Вкл	—
 Спуск б/объект.	Вкл	—
Спуск без карты	Вкл	—
Съем. устр.мерц.	Выкл	✓
Запись звука	Вкл	✓
Уров. записи звука	26	✓
Синх. Аудио выхода	Прям. передача	✓
Умен. шума ветра	Выкл	✓
ni Наст.зв. башм.	48khz/16bit 2ch	✓
Отобр. ур. звука	Вкл	—
Time Code Preset	00:00:00.00	—
User Bit Preset	00 00 00 00	—
Time Code Format	DF	—
Time Code Run	Rec Run	—
Time Code Make	Preset	—
User Bit Time Rec	Выкл	—
 SteadyShot	Вкл	✓
 SteadyShot	Стандартный	✓

Пункты MENU	Значение установки по умолчанию	Переустановка с помощью [Сброс настроек камеры]
Регулир.SteadyS.	Авто	✓
Фокус. расст. (если [Регулир.SteadyS.] установлено в [Ручной])	8mm	✓
Увеличение	—	—
ДиапУвеличение	Тлк. опт. увел.	—
Ск. Увеличен. (Фикс. скор. STBY)	3	✓
Ск. Увеличен. (Фикс. скор. REC)	3	✓
Ск. Увеличен. (Тип скорости)	Переменная	✓
Ск. Увеличен. (Фикс. скор. STBY)	3	✓
Ск. Увеличен. (Фикс. скор. REC)	3	✓
Отобр. лин.сетки	Выкл	—
Тип линии сетки	Сетка 3x3	—
Наст.Отоб.Live View (Отображ. Live View)	Отобр. парам.ВКЛ	—
Наст.Отоб.Live View (Эффект экспоз.)	Настр. эксп. и всп.	—
Наст.Отоб.Live View (Ниж.пр.част.кад.)	Выкл	✓
В ЗАП. выд. отоб.	Выкл	✓
Отображ. метки	Выкл	—
Централ. метка	Выкл	—
Метка аспекта	Выкл	—
Безопасн. зона	Выкл	—
Контрольная рамка	Выкл	—







(Экспозиция/Цвет)









Пункты MENU	Значение установки по умолчанию	Переустановка с помощью [Сброс настроек камеры]
Авто медл. затв.	Вкл	✓
ISO	ISO AUTO	✓
Предел диап. ISO	—	—
ISO AUTO мин. выд.	Стандартная	✓
НасАв/РучПерек (Av ав./руч.перек)	Ручной	✓

Пункты MENU	Значение установки по умолчанию	Переустановка с помощью [Сброс настроек камеры]
НасАв/РучПерек (Tv ав./ руч.перек.)	Ручной	✓
 Коррек.экспоз.	±0.0	✓
 Сброс коррек.EV	Сброс	—
 Шаг экспозиции	0,3 EV	—
 Наст. станд. эксп. ( Мульти)	±0	—
 Наст. станд. эксп. ( Центр)	±0	—
 Наст. станд. эксп. ( Точечный)	±0	—
 Наст. станд. эксп. ( Средн. всего экр.)	±0	—
 Наст. станд. эксп. ( Выделение)	±0	—
 Режим измер.	Мульти	✓
 Лицо в м/измер.	Вкл	✓
 Тчк экспономет.	Центр	✓
AEI с выдержкой	Авто	—
Режим вспышки	Автовспышка	✓
Кор.эксп.вспыш.	±0.0	✓
Уст.корр.эксп.	Окр.осв.и всп.	—
Беспров. вспышка	Выкл	✓
Ум.эфф.кр.глаз	Выкл	✓
Настр. внеш.вспыш. (Наст.сраб.внеш.всп.)	—	✓
Настр. внеш.вспыш. (Пол.наст. внеш.всп.)	—	✓
 Баланс белого	Авто	✓
 Уст.приор.в AWB	Стандартная	✓
Блок.спускаAWB	Выкл	—
Бесшоковый WB	1 (Быстрый)	✓
 Оптим. Д-диап.	Оптимизат. Д-диапазона: Авто	✓
 Творческий Вид	ST	✓

Пункты MENU	Значение установки по умолчанию	Переустановка с помощью [Сброс настроек камеры]
 Профиль изобр.	Выкл	✓
 Отобр. Зебры	Выкл	—
 Уровень Зебры	70	—



AF_{MF} (Фокус)





Пункты MENU	Значение установки по умолчанию	Переустановка с помощью [Сброс настроек камеры]
 Режим фокусир.	Автоматич. AF	✓
Устан.приор.в AF-S	Акц. на баланс	—
Устан.приор.в AF-C	Акц. на баланс	—
Чувств. след. AF	3(Стандартн.)	✓
Подсветка AF	Авто	✓
Привод диафр. в AF	Стандартная	—
AF с затвором	Вкл	—
Предварител. AF	Выкл	—
Ск. перехода AF	5	✓
ЧувсСдвОбъекAF	5(Чувствител.)	✓
 Область фокус.	Широкая	✓
 Предел обл. фок.	Широкая	✓
Перекл.В/Г о.AF	Выключено	✓
 Цвет рамки фок.	Белый	—
Регистр. обл. AF	Выкл	—
Удал.зарег.об.AF	—	—
Авт.очистка обл.AF	Выкл	—
Отобр. обл. AF-C	Вкл	—
Обл. фазов. детект.	Выкл	—
 Круг.движ.т.фок.	Не дв. по кругу	—
 Вел. перем. р. AF	Стандартная	✓

Пункты MENU	Значение установки по умолчанию	Переустановка с помощью [Сброс настроек камеры]
 Приор.лиц/ гл.AF	Вкл	✓
 Расп.об.лицу/ гл.	Человек	✓
 Выб. пр./л. глаза	Авто	✓
 Отоб.рам.лиц/ гл	Выкл	✓
Регистрация лиц	—	—
 Приор.зарег.лиц	Вкл	✓
Автом. лупа в MF	Вкл	—
Фокусировоч. лупа	—	✓
 Время увел. фок.	Без ограничен.	—
 Исх. увел. фокус.	x1,0	—
AF в фокус. лупе	Вкл	—
 Исх. фокус. увел.	x1,0	—
 Отоб.выдел.конт	Выкл	—
 Ур. выдел. конт.	Средний	—
 Цвет выдел.конт.	Белый	—

(Воспроизв.)



Для переустановки пунктов для [Воспроизв.] к значениям по умолчанию, выберите [Инициализировать]. Данные пункты не переустанавливаются к значениям по умолчанию даже в случае выбора [Сброс настроек камеры].



Пункты MENU	Значение установки по умолчанию
Выбр.зап.нос.воспр	—
Режим просмотра	Просм. по дате
 Увеличить	—
 Увел. исх. масшт.	Стандарт. увел.
 Увел. исх. полож.	Сфокус. полож.
Защита	—
Оценка	—

Пункты MENU	Значение установки по умолчанию
Наст.оцен.(Пол.кл.)	—
Удалить	—
Подтвержд.удал.	Снач."Отмена"
Повернуть	—
Копировать	—
Фотосъемка	—
 ПерекJPEG/HEIF	JPEG
Непр. воспр.  инт.	—
Скор. воспр.  инт.	5
Слайд-шоу (Повторить)	Выкл
Слайд-шоу (Интервал)	3 сек.
Индекс изображ.	9 изображений
Отобр. как группу	Выкл
Поворот отображ.	Авто
 Отобр. рам. фок.	Выкл
Выбрать диск	 Передн. диск
М-д перехода изоб.	По одному

(Сеть)

Для переустановки пунктов для [Сеть] к значениям по умолчанию, выберите [Инициализировать] или [Сброс. настр. сети]. Данные пункты не переустанавливаются к значениям по умолчанию даже в случае выбора [Сброс настроек камеры].











Пункты MENU	Значение установки по умолчанию
Управл. со смартф. (Управл. со смартфо.)	Выкл
Управл. со смартфо. ( Соединение)	—
Управл. со смартфо. (Всегда соединено)	Выкл
Отправ. на смартфон.	—
 Отправка цели	Только прокси
Подк. при ВЫК.пит.	Выкл
Функ. передачи FTP (Функция FTP)	Выкл
Функ. передачи FTP (Метод FTP-подкл.)	Wi-Fi
Функ. передачи FTP (Подк.USB-LAN/модем)	—
Функ. передачи FTP (Откл. USB-LAN/модем)	—















































Пункты MENU	Значение установки по умолчанию
Функ. передачи FTP (Настройка сервера)	Сервер 1
Функ. передачи FTP (FTP-пар.сохр./загр)	—
Функ. передачи FTP (если [Передача FTP] установлено в [Целевая группа])	Эта дата
Функ. передачи FTP (если [Передача FTP] установлено в [Фотоснимки/ Видео])	Все
Функ. передачи FTP (если [Передача FTP] установлено в [Целев. изобр. (защ.)])	Все
Функ. передачи FTP (если [Передача FTP] установлено в [Статус передачи])	Все
Функ. передачи FTP (Отобр. результ. FTP)	—
Функ. передачи FTP ( Ав.перед. в съем.)	Выкл
Функ. передачи FTP (RAW+J/H Перед. цели)	JPEG и HEIF
Функ. передачи FTP ( Передача цели)	Только прокси
Функ. передачи FTP (Эконом. питан. FTP)	Выкл
Ф. "Удаленный ПК" (Удаленный ПК)	Выкл
Ф. "Удаленный ПК" (М-д под."Удал. ПК")	USB
Ф. "Удаленный ПК" (Связывание)	—
Ф. "Удаленный ПК" (Инфор. Wi-Fi Direct)	—
Ф. "Удаленный ПК" (Место сохр. снимка)	Только компьютер
Ф. "Удаленный ПК" (Разм.сохр.изобр.ПК)	Оригинал
Ф. "Удаленный ПК" (RAW+JСох.изоб.ПК)	RAW и JPEG
Ф. "Удаленный ПК" (RAW+H Сохр.изобр.РС)	RAW и HEIF
ПДУ Bluetooth	Выкл
Связ.с инф.о полож	Выкл
Автокоррекц. врем. (если [Связ.с инф.о полож] установлено в [Вкл])	Вкл
Авторегулир. обл. (если [Связ.с инф.о полож] установлено в [Вкл])	Вкл
Нажать WPS	—
Руч. настр. тчк дост.	—
Диапаз.частот Wi-Fi	2,4GHz
Отобр. инф. о Wi-Fi	—
Сбр. SSID/Пароль	—







Пункты MENU	Значение установки по умолчанию
Функция Bluetooth	Выкл
Связывание	—
Отобр. адрес устр.	—
 Настр. IP-адреса	Авто
Отобр. инф. пр.LAN	—
Режим полета	Выкл
Редакт. назв. устр.	—
Импорт корн. серт.	—
Безопасн. (IPsec) (IPsec)	Выкл
Безопасн. (IPsec) (IP-адрес назначения)	—
Безопасн. (IPsec) (Общий ключ)	—
Сброс. настр. сети	—





(Настройка)

Для переустановки пунктов для [Настройка] к значениям по умолчанию, выберите [Инициализировать]. Данные пункты не переустанавливаются к значениям по умолчанию даже в случае выбора [Сброс настроек камеры].

Пункты MENU	Значение установки по умолчанию
 Язык	—
Нас.час.п./даты/вр. (Часовой пояс)	—
Нас.час.п./даты/вр. (Летнее время)	Выкл
Нас.час.п./даты/вр. (Дата/Время)	—
Нас.час.п./даты/вр. (Формат даты)	—
Заводск. настройка	—
Парамет.сохр./загр	—
 Наст.Польз.клав. (Колесико управлен.)	Не задано
 Наст.Польз.клав. (Специал. кнопка 1)	 Баланс белого
 Наст.Польз.клав. (Специал. кнопка 2)	Обл. автофокуса
 Наст.Польз.клав. (Специал. кнопка 3)	 Режим фокусир.
 Наст.Польз.клав. (Специал. кнопка 4)	Выбор сенс. управл.
 Наст.Польз.клав. (Центр.кн. м-селект.)	Стандарт фокусир.
 Наст.Польз.клав. (Центральн. кнопка)	Не задано
 Наст.Польз.клав. (Левая кнопка)	Режим протяжки

Пункты MENU	Значение установки по умолчанию
 Наст.Польз.клав. (Правая кнопка)	 ISO
 Наст.Польз.клав. (Кнопка спуска)	Не задано
 Наст.Польз.клав. (Функц. кнопки AEL)	Удержание AEL
 Наст.Польз.клав. (Кнопка AF-ON)	AF Включен
 Наст.Польз.клав. (Кнопка MOVIE)	Видеосъемка
 Наст.Польз.клав. (Кнопка блок. фок.)	Блокир. фокуса
 Наст.Польз.клав. (Колесико управлен.)	След. польз. ()
 Наст.Польз.клав. (Специал. кнопка 1)	След. польз. ()
 Наст.Польз.клав. (Специал. кнопка 2)	След. польз. ()
 Наст.Польз.клав. (Специал. кнопка 3)	След. польз. ()
 Наст.Польз.клав. (Специал. кнопка 4)	След. польз. ()
 Наст.Польз.клав. (Центр.кн. м-селект.)	След. польз. ()
 Наст.Польз.клав. (Центральн. кнопка)	След. польз. ()
 Наст.Польз.клав. (Левая кнопка)	След. польз. ()
 Наст.Польз.клав. (Правая кнопка)	След. польз. ()
 Наст.Польз.клав. (Кнопка спуска)	След. польз. ()
 Наст.Польз.клав. (Функц. кнопки AEL)	След. польз. ()
 Наст.Польз.клав. (Кнопка AF-ON)	След. польз. ()
 Наст.Польз.клав. (Кнопка MOVIE)	Видеосъемка
 Наст.Польз.клав. (Кнопка блок. фок.)	След. польз. ()
 Наст.Польз.клав. (Специал. кнопка 1)	Сл. польз. ( / )
 Наст.Польз.клав. (Специал. кнопка 2)	Сл. польз. ( / )
 Наст.Польз.клав. (Специал. кнопка 3)	Защита
 Наст.Польз.клав. (Кнопка MOVIE)	Сл. польз. ( / )
 Наст.Польз.клав. (Fn/  кнопка)	Отправ. на смартфон.
Настройки меню Fn	—
Разл.настр. сн./вид.	—
Наст.DISP(Отоб.эк.) (Монитор)	Показ. всю инф.
Наст.DISP(Отоб.эк.) (Видеоискатель)	Уровень
 REC с кноп. затв.	Выключено
Повор. кольца зума	Вл.(W)/Впр.(T)
Настр. моего диска	—

Пункты MENU	Значение установки по умолчанию
Установка диска	 Av  Tv
Поворот Av/Tv	Нормальный
Коррекц. диска Ev	Выкл
Фун.кольцо(объек.)	Фокусир. мощн.
Блок.работ.деталей	Выкл
Сенсорн. управлен.	Вкл
Сенсорн. чувствит.	Стандартная
Сенс. пан./Тачпад	Тлк.сенс.панел.
Настройки тачпада (Упр. в верт. ориент.)	Вкл
Настройки тачпада (Реж. позиции сенс.)	Абсол. позиция
Настройки тачпада (Область управлен.)	 Справа 1/2
Сенс. функ. в съем.	Сенс. отслежив.
Выбр. видеоис./мон.	Авто
Яркость монитора	±0
Яркость видеоискат.	Авто
Цвет.темп. видеоиск.	±0
Масшт. видеоискат.	Стандартная
Качество отображ.	Стандартный
 Част.кадр. в/иск.	Стандартная
Настр.отобр.ТС/UB	Счетчик
Поддер.дис.Gamma	Выкл
Тип.поддер.Gamma	Авто
 Отоб.остав.съем.	Не отображает
 Авто.просмотр	Выкл
Время нач. энергоз.	1 мин.
Темп. авт.выкл.пит.	Стандартная
Параметры громк.	7
 Монит. звука 4ch	CH1/CH2
Звуковые сигн.	Вкл
USB-соединение	Авто
Настройка USB LUN	Несколько
USB питание	Вкл

Пункты MENU	Значение установки по умолчанию
 Разрешен. HDMI	Авто
 Настр. выв. HDMI (Зап. носит. в выв. HDMI)	Вкл
 Настр. выв. HDMI (Разрешен. при выводе)	Авто
 Настр. выв. HDMI (Настр.выв.4K(тлк.HDMI))	60p 10bit/50p 10bit
 Настр. выв. HDMI (Вывод RAW)	Выкл
 Настр. выв. HDMI (Настр-ка вывода RAW)	60p/50p
 Настр. выв. HDMI (Цв.гамма для выв.RAW)	S-Gamut3.Cine/S-log3
 Настр. выв. HDMI (Вывод Time Code)	Выкл
 Настр. выв. HDMI (Управление REC)	Выкл
 Настр. выв. HDMI (Вывод звука 4ch)	CH1/CH2
Показ инф. о HDMI	Включить
КОНТР. ПО HDMI	Вкл
Реж. лампы видео	Подкл. питание
ПДУ IR	Выкл
Очистка датчика	—
Автопикс. картир.	Вкл
Пиксельн. картир.	—
Модель	—

☆ (Мое меню)

Для переустановки пунктов для [Мое меню] к значениям по умолчанию, выберите [Инициализировать] или [Удалить все]. Данные пункты не переустанавливаются к значениям по умолчанию даже в случае выбора [Сброс настроек камеры].

Пункты MENU	Значение установки по умолчанию
Добавить пункт	—
Сортировать пункт	—
Удалить пункт	—
Удалить страницу	—
Удалить все	—
Отобр. з Мое меню	Выкл

Цифровой фотоаппарат со сменным объективом
ILCE-7SM3 α7SIII

Технические характеристики

Камера

[Система]

Тип камеры

Цифровой фотоаппарат со сменным объективом

Объектив

Объектив с E-переходником Sony

[Датчик изображения]

Формат изображения

Полный кадр 35 мм (35,6 мм × 23,8 мм), датчик изображения CMOS

Количество эффективных пикселей камеры

Приблиз. 12 100 000 пикселей

Общее количество пикселей камеры

Приблиз. 12 900 000 пикселей

[SteadyShot]

Система

Встроенный в камеру датчик системы стабилизации сдвига изображения

[Пылезащита]

Система

Пылезащитная функция на основе антистатического покрытия и ультразвуковой вибрации

[Система автоматической фокусировки]

Система обнаружения

Фазодетекторная система/Контрастндетекторная система

Диапазон чувствительности

От -6 EV до +20 EV (при эквиваленте ISO 100, F2,0)

Подсветка АФ

Приблиз. от 0,3 м до 3,0 м (При использовании FE 28-70 mm F3.5-5.6 OSS)

[Электронный видоискатель]

Тип

Электронный видоискатель 1,6 см (тип 0,64)

Общее количество точек

9 437 184 точки

Охват кадра

100%

Увеличение

Приблиз. 0,90× с объективом 50 мм на бесконечности, -1 м^{-1}

Точка обзора

Приблиз. 25 мм от окуляра и приблиз. 21 мм от рамки окуляра на -1 м^{-1}

Регулировка диоптра

От $-4,0 \text{ м}^{-1}$ до $+3,0 \text{ м}^{-1}$

[Монитор]

ЖК-монитор

7,5 см (тип 3,0) схема управления TFT, сенсорная панель

Общее количество точек

1 440 000 точек

[Управление экспозицией]

Метод экспозамера

1 200-зонный оценочный экспозамер

Диапазон экспозамера

От -3 EV до $+20 \text{ EV}$ (при эквиваленте ISO 100, с объективом F2,0)

Чувствительность ISO (рекомендуемая величина экспозиции)

Фотоснимки: от ISO 80 до ISO 102 400 (Расширенное ISO: минимальное ISO 40, максимальное ISO 409 600)

Видеозаписи: эквивалент от ISO 80 до ISO 102 400 (Расширенное ISO: максимальный эквивалент ISO 409 600)

Коррекция экспозиции

$\pm 5,0 \text{ EV}$ (переключаемая между шагами $1/3 \text{ EV}$ и $1/2 \text{ EV}$)

При использовании диска коррекции экспозиции: $\pm 3,0 \text{ EV}$ (с шагом $1/3 \text{ EV}$)

[Затвор]

Тип

С электронным управлением, вертикального хода, шторно-щелевого типа

Диапазон скоростей

Фотоснимки: от 1/8 000 секунды до 30 секунд, BULB

Видеозаписи: от 1/8 000 секунды до 1/4 секунды (с шагом $1/3 \text{ EV}$)

60p-совместимые устройства: до 1/60 секунды в режиме AUTO (до 1/30 секунды в автоматическом режиме медленного срабатывания затвора)





50p-совместимые устройства: до 1/50 секунды в режиме AUTO (до 1/25 секунды в автоматическом режиме медленного срабатывания затвора)

Скорость синхронизации вспышки

1/250 секунды (при использовании вспышки производства Sony)

[Непрерывная съемка]

Скорость непрерывной съемки

 (Непр.съемка: Hi+) : максимум приблиз. 10 снимков в секунду/  (Непрерывная съемка: Hi): максимум приблиз. 8 снимков в секунду/  (Непрерывная съемка: Mid): максимум приблиз. 6 снимков в секунду/  (Непрерывная съемка: Lo): максимум приблиз. 3 снимка в секунду

- На основании собственных критериев измерения. Скорость непрерывной съемки может быть ниже в зависимости от условий съемки.

[Формат записи]

Формат файла

JPEG (совместим с DCF Ver. 2.0, Exif Ver. 2.32 и MPF Baseline), HEIF (MPEG-A MIAF-совместим), RAW (совместим с форматом Sony ARW 4.0)

Видеозапись (формат XAVC HS)

XAVC Вер 2.0: совместим с форматом MP4

Видео: MPEG-H HEVC/H.265

Аудио: LPCM 2 канала (48 кГц 16 бит), LPCM 4 канала (48 кГц 24 бит)^{*1}, LPCM 2 канала (48 кГц 24 бит)^{*1}, MPEG-4 AAC-LC 2 канала^{*2}

Видеозапись (формат XAVC S)

XAVC Вер 2.0: совместим с форматом MP4

Видео: MPEG-4 AVC/H.264

Аудио: LPCM 2 канала (48 кГц 16 бит), LPCM 4 канала (48 кГц 24 бит)^{*1}, LPCM 2 канала (48 кГц 24 бит)^{*1}, MPEG-4 AAC-LC 2 канала^{*2}

^{*1} При использовании аксессуаров, поддерживающих 4-канальный выход и 24 бита с многоинтерфейсным разъемом

^{*2} Вспомогательные видеоролики

[Носитель записи]

Карты памяти CFexpress Type A, карты памяти SD

[Слот]

СЛОТ 1/СЛОТ 2

Слот для карт памяти CFexpress Type A, карт SD (совместимый с UHS-I и UHS-II)

Поддерживает операции между двумя картами памяти.

[Разъемы ввода/вывода]

Разъем USB Type-C

SuperSpeed USB 5 Гбит/сек (USB 3.2)

Совместим с подачей питания через USB

Разъем Multi/Micro USB*

Hi-Speed USB (USB 2.0)

* Поддерживает Micro USB-совместимые устройства.

HDMI

Гнездо HDMI тип A

Разъем (микрофон)

Ø 3,5 мм стереофоническое мини-гнездо

Разъем (наушники)

Ø 3,5 мм стереофоническое мини-гнездо

[Питание, общая информация]

Номинальный вход

7,2 В 

Потребляемая мощность

Использование FE 28-70 mm F3.5-5.6 OSS

При использовании видеоискателя: приближ. 4,3 Вт (во время фотосъемки)/приблиз. 7,6 Вт (во время видеосъемки)

При использовании монитора: приближ. 3,3 Вт (во время фотосъемки)/приблиз. 7,3 Вт (во время видеосъемки)

Рабочая температура

От 0°C до 40°C

Температура хранения

От -20°C до 55°C

Размеры (Ш/В/Г) (приблиз.)

128,9 × 96,9 × 80,8 мм

128,9 × 96,9 × 69,7 мм (от рукоятки до монитора)

Масса (приблиз.)

699 г (включая аккумулятор, карту памяти SDXC)

Микрофон

Стерео

Динамик

Монофонический

Печать Exif

Совместима

PRINT Image Matching III

Совместима

[Беспроводная локальная сеть]

WW271448 (см. заводскую табличку на нижней стороне камеры)

Поддерживаемый формат

IEEE 802.11 a/b/g/n/ac

Полоса частот

2,4 ГГц / 5 ГГц

Безопасность

WEP/WPA-PSK/WPA2-PSK

Способ подключения

Wi-Fi Protected Setup™ (WPS)/вручную

Способ доступа

Инфраструктурный режим

WW389565 (см. заводскую табличку на нижней стороне камеры)

Поддерживаемый формат

IEEE 802.11 b/g/n

Полоса частот

2,4 ГГц

Безопасность

WEP/WPA-PSK/WPA2-PSK

Способ подключения

Wi-Fi Protected Setup™ (WPS)/вручную

Способ доступа

Инфраструктурный режим

[NFC]**Тип тега**

В соответствии с NFC Forum Type 3 Tag

[Связь по Bluetooth]

Стандарт Bluetooth вер. 5,0

Полоса частот

2,4 ГГц

Зарядное устройство BC-QZ1**Номинальный вход**

100 – 240 В  , 50/60 Гц, 0,38 А

Номинальный выход

8,4 В  , 1,6 А

Аккумулятор NP-FZ100

Номинальное напряжение

7,2 В 

Конструкция и технические характеристики могут быть изменены без уведомления.

5-021-327-15(1) Copyright 2020 Sony Corporation

Цифровой фотоаппарат со сменным объективом
ILCE-7SM3 α7SIII

Товарные знаки

- XAVC S и  являются зарегистрированными товарными знаками Sony Corporation.
- XAVC HS и  являются зарегистрированными товарными знаками Sony Corporation.
- Mac является товарным знаком Apple Inc., зарегистрированным в США и других странах.
- iPhone и iPad являются товарными знаками Apple Inc., зарегистрированными в США и других странах.
- USB Type-C® и USB-C® являются зарегистрированными товарными знаками USB Implementers Forum.
- Термины HDMI и HDMI High-Definition Multimedia Interface и Логотип HDMI являются товарными знаками или зарегистрированными товарными знаками HDMI Licensing Administrator, Inc. в Соединенных Штатах и других странах.
- Microsoft и Windows являются зарегистрированными товарными знаками или товарными знаками Microsoft Corporation в США и/или других странах.
- Логотип SDXC является товарным знаком SD-3C, LLC.
- Логотип CFexpress Type A является товарным знаком CompactFlash Association.
- Android и Google Play являются товарными знаками или зарегистрированными товарными знаками Google LLC.
- Wi-Fi, логотип Wi-Fi и Wi-Fi Protected Setup являются зарегистрированными товарными знаками или товарными знаками Wi-Fi Alliance.
- Метка N является товарным знаком или зарегистрированным товарным знаком NFC Forum, Inc. в Соединенных Штатах Америки и в других странах.
- Текстовый символ и логотипы Bluetooth® являются зарегистрированными товарными знаками, принадлежащими Bluetooth SIG, Inc., и любое использование таких знаков Sony Corporation осуществляется по лицензии.
- QR Code является товарным знаком Denso Wave Inc.
- Кроме того, названия систем и изделий, используемые в данном руководстве, являются, обычно, товарными знаками или зарегистрированными товарными знаками их соответствующих разработчиков или производителей. Однако знаки ™ или ® могут использоваться не во всех случаях в данном руководстве.

Цифровой фотоаппарат со сменным объективом
ILCE-7SM3 α7SIII

Лицензия

Примечания к лицензии

Данное изделие поставляется с программным обеспечением, которое используется на основании лицензионных соглашений с владельцами этого программного обеспечения. В соответствии с требованиями владельцев авторского права на данное программное обеспечение наша компания обязана уведомить вас о следующем. Лицензии (на английском языке) записаны во внутренней памяти изделия. Установите соединение Mass Storage между изделием и компьютером, чтобы прочесть лицензии в папке "PMHOME" - "LICENSE". Однако имейте в виду, что устройства Android могут не иметь доступа к папке "PMHOME" - "LICENSE" на данном изделии. В этом случае может отображаться сообщение, например "Unsupported Sony USB drive", устройством Android. Поэтому для чтения лицензий рекомендуется использовать другое устройство, отличное от устройства Android.

ДАННОЕ ИЗДЕЛИЕ ИМЕЕТ ЛИЦЕНЗИЮ, ПРЕДОСТАВЛЕННУЮ ПОРТФЕЛЕМ ПАТЕНТОВ AVC ДЛЯ ЛИЧНОГО ИСПОЛЬЗОВАНИЯ ПОТРЕБИТЕЛЕМ ИЛИ ДРУГОГО ИСПОЛЬЗОВАНИЯ, В РЕЗУЛЬТАТЕ КОТОРОГО ОН НЕ ПОЛУЧАЕТ ВОЗНАГРАЖДЕНИЯ

(i) КОДИРОВАНИЯ ВИДЕОИЗОБРАЖЕНИЯ В СООТВЕТСТВИИ С ТРЕБОВАНИЯМИ СТАНДАРТА AVC ("AVC VIDEO")

И/ИЛИ

(ii) ДЕКОДИРОВАНИЯ ВИДЕОИЗОБРАЖЕНИЯ AVC, ЗАКОДИРОВАННОГО ПОТРЕБИТЕЛЕМ, ДЕЯТЕЛЬНОСТЬ КОТОРОГО НОСИТ ЛИЧНЫЙ ХАРАКТЕР И/ИЛИ ПОЛУЧЕННОГО ОТ ПОСТАВЩИКА ВИДЕОМАТЕРИАЛОВ, ИМЕЮЩЕГО ЛИЦЕНЗИЮ КОМПАНИИ НА ПРОИЗВОДСТВО ВИДЕОПРОДУКЦИИ AVC.

ДЛЯ ИСПОЛЬЗОВАНИЯ ИЗДЕЛИЯ В ДРУГИХ ЦЕЛЯХ ЛИЦЕНЗИЯ НЕ ПРЕДОСТАВЛЯЕТСЯ.

ДОПОЛНИТЕЛЬНУЮ ИНФОРМАЦИЮ, ВКЛЮЧАЯ ИНФОРМАЦИЮ ОБ ИСПОЛЬЗОВАНИИ ПРОДУКТА В РЕКЛАМНЫХ, ВНУТРЕННИХ И КОММЕРЧЕСКИХ ЦЕЛЯХ, МОЖНО ПОЛУЧИТЬ У MPEG LA, L.L.C.

СМ. [HTTPS://WWW.MPEGLA.COM](https://www.mpegla.com)

Охраняется одним или несколькими пунктами патентных формул HEVC, указанных на сайте patentlist.accessadvance.com.



О прикладном программном обеспечении, распространяемом по лицензиям GNU GPL/LGPL

В изделие включается программное обеспечение на основании Универсальной общедоступной лицензии GNU General Public License (далее именуемой "GPL") или Стандартной общественной лицензии ограниченного применения GNU Lesser General Public License (далее именуемой "LGPL").

Настоящим уведомляется, что вы имеете право доступа, модификации и распространения исходного кода данного программного обеспечения на условиях, оговоренных в прилагаемых лицензиях GPL/LGPL.

Исходный код распространяется через сеть Интернет.

Для его загрузки используйте следующий URL-адрес.

<https://oss.sony.net/Products/Linux/>

Наша компания просит не извещать ее о содержании исходного кода.

Цифровой фотоаппарат со сменным объективом
ILCE-7SM3 α7SIII

Поиск и устранение неисправностей

Если в вашем изделии имеется неисправность, попробуйте выполнить следующие действия по ее устранению.

- 1** Извлеките аккумулятор, подождите около одной минуты, а затем снова вставьте аккумулятор и включите питание.
- 2** Инициализируйте установки.
- 3** Обратитесь к дилеру или в местный уполномоченный сервисный центр. Дополнительная информация о данном изделии и ответы на часто задаваемые вопросы приведены на нашем веб-сайте поддержки покупателей.
<https://www.sony.net/>

См. также

- [Заводск. настройка](#)

Цифровой фотоаппарат со сменным объективом
ILCE-7SM3 α7SIII

Предупреждающие сообщения

Выбор Часового пояса/ Даты/Времени.

- Установите регион, дату и время. Если изделие не использовалось в течение длительного промежутка времени, зарядите встроенный аккумулятор для автономной подпитки.

Недостаточно питания.

- Копирование изображений или функция очистки датчика изображения не будет работать, так как уровень оставшегося заряда аккумулятора низкий. Подзарядите аккумулятор или подайте питание, подключив камеру к компьютеру и т.п.

Работа с картой памяти невозможна. Форматировать?

- Карта памяти была отформатирована на компьютере, и формат файлов был модифицирован. Выберите [Ввод], а затем отформатируйте карту памяти. Вы сможете снова использовать карту памяти, однако все предыдущие данные на ней будут удалены. Для завершения операции форматирования может потребоваться некоторое время. Если сообщение по-прежнему появляется, замените карту памяти.

Ошибка карты памяти

- Вставлена несовместимая карта памяти.
- Форматирование не выполнено. Снова отформатируйте карту памяти.

Чтен. карты пам. невозможно. Повт. вставьте карту памяти.

- Вставлена несовместимая карта памяти.
- Карта памяти повреждена.
- Разъем карты памяти загрязнен.

Карта памяти заблокирована.

- Используется карта памяти с переключателем защиты от записи или переключателем защиты от удаления, и этот переключатель установлен в положение LOCK. Установите переключатель в положение записи.

Открытие затвора невозможно, так как не вставлена карта памяти.

- Не вставлена карта памяти в слот карты памяти, выбранный в [Приор. носит. зап.].
- Для спуска затвора без установки карты памяти установите [Спуск без карты] в [Вкл]. В этом случае снимки не будут сохранены.

Нормальная запись/воспроиз- ведение с карты памяти не гарантируются.

- Вставлена несовместимая карта памяти.

Обработка...

- При выполнении подавления шума выполняется процесс шумоподавления. Делать следующие снимки во время процесса шумоподавления невозможно.

Невозможно отобразить.

- Фотоснимки, записанные с помощью других изделий или видоизмененные с помощью компьютера, могут не отображаться.
- Обработка на компьютере, например, удаление файлов изображений, может привести к возникновению несоответствий в файлах базы данных изображений. Восстановите файлы базы данных изображений.

Убедитесь, что объектив установлен. Для неподдерживаемого объектива установите "Спуск б/объектива" в меню на "Вкл".

- Объектив не присоединен надлежащим образом или объектив не присоединен. Если сообщение появилось при присоединенном объективе, отсоедините и присоедините его заново. Если сообщение появляется часто, проверьте, чистые или нет контакты присоединения объектива и изделия.
- В случае присоединения изделия к астрономическому телескопу или аналогичному прибору, либо использования объектива, который не поддерживается, установите [ Спуск б/объект.] в [Вкл].

Камера перегрелась. Позвольте камере остыть.

- Изделие нагрелось из-за непрерывной съемки. Выключите питание, дайте изделию остыть и подождите, пока оно будет снова готово к съемке.

 (Предупреждение о перегреве)

- Температура изделия повысилась из-за съемки в течение длительного времени.

 (Ошибка файла базы данных)

- Количество фотоснимков превышает значение, для которого изделие может выполнять управление датой в файле базы данных.

 (Ошибка файла базы данных)

- Не удастся выполнить регистрацию в файле базы данных. Импортируйте все снимки в компьютер и восстановите карту памяти.

Ошибка файла базы изображений

- Произошла ошибка в файле базы данных изображений. Выберите MENU →  (Съемка) → [Носитель] → [ Восстан.БД изоб.].

Системная ошибка

Ошибка фотоаппарата. Выключите и снова включите питание.

- Извлеките аккумулятор, а затем вставьте его снова. Если сообщение появляется часто, обратитесь за консультацией в местный уполномоченный сервисный центр Sony.

Ошибка файла базы изображений. Восстановить?

- Запись и воспроизведение видео выполнить невозможно, поскольку поврежден файл базы данных изображений. Восстановите файл базы данных изображений, следуя инструкциям на экране.

Невозможно увеличить.

Невозможно повернуть кадр.

- Изображения, записанные другими изделиями, могут не увеличиваться или не поворачиваться.

Создание дополнительных папок невозможно.

- Папка на карте памяти имеет первые три цифры "999". Создать новые папки на данной камере невозможно.





См. также

- [Примечания относительно карты памяти](#)
- [Нас.час.п./даты/вр.](#)
- [Форматировать](#)
- [Настр. зап.носит. \(фото/видео\): Приор. носит. зап.](#)
- [Спуск без карты](#)
- [Спуск б/объект. \(фото/видео\)](#)
- [Восстан.БД изоб. \(фото/видео\)](#)

5-021-327-15(1) Copyright 2020 Sony Corporation

Цифровой фотоаппарат со сменным объективом
ILCE-7SM3 α7SIII

Рекомендуемые страницы

-  **Формат файла (видео)**
Вы можете выбрать формат видеофайлов.
-  **Доступное время записи видео**
Обращайтесь к данной теме относительно продолжительности съемки видео, записываемого на карту памяти.
-  **Переключить JPEG/HEIF**
Переключение формата файла (JPEG/HEIF) фотоснимка для записи.
-  **FTP Справочное руководство**
См. “FTP Справочное руководство”, если необходимо передать изображения на FTP-сервер.
-  **Информация о поддержке ILCE-7SM3**
На этом веб-сайте приведена основная информация о камере и информация относительно совместимых объективов или аксессуаров. (Откроется другое окно.)