

Nikon

ЦИФРОВАЯ ФОТОКАМЕРА

COOLPIX B700

Подробное руководство пользователя



Быстрый поиск тем

-
- Внимательно прочтите данное руководство, прежде чем начать работать с фотокамерой.
 - Для обеспечения надлежащего использования фотокамеры ознакомьтесь с информацией в разделе «Для Вашей безопасности» (с. vi).
 - После прочтения данного руководства храните его в легкодоступном месте для дальнейшего использования.

Ru

Быстрый поиск по темам

К этой странице можно вернуться, нажав или щелкнув  в правом нижнем углу любой страницы.

Основные темы

Введение.....	iii
Оглавление.....	ix
Детали фотокамеры	1
Начало работы.....	13
Базовые операции съемки и просмотра.....	20
Подключение к смарт-устройству (SnapBridge).....	28
Функции съемки.....	37
Функции просмотра.....	84
Видеоролики	94
Подключение фотокамеры к телевизору, принтеру или компьютеру.....	105
Использование меню.....	115
Технические примечания.....	177

Общие темы



Для Вашей безопасности



Подключение к смарт-устройству



Советы по установке экспозиции



Ручная фокусировка



Функции элементов управления



Функции, которые невозможно использовать одновременно



Поиск и устранение неисправностей





Алфавитный указатель



Введение

Прочитайте эту информацию в первую очередь

Благодарим вас за приобретение цифровой фотокамеры Nikon COOLPIX B700.

Символы и правила именования, использованные в настоящем руководстве

- Коснитесь или щелкните  в правом нижнем углу страницы, чтобы отобразить «Быстрый поиск по темам» ( ii).
- Символы

Символ	Описание
	Этот символ обозначает предупреждения и информацию, которую следует прочитать перед началом работы с фотокамерой.
	Этот символ обозначает примечания и информацию, которую следует прочитать перед началом работы с фотокамерой.
	Этот символ указывает на другие страницы, на которых приведена важная информация.

- Карты памяти SD, SDHC и SDXC собирательно именуется в тексте настоящего руководства «картами памяти».
- Смартфоны и планшеты обобщенно называются «смарт-устройствами».
- Настройки на момент покупки именуется «настройками по умолчанию».
- Имена пунктов меню, отображаемые на экране фотокамеры, а также имена кнопок или сообщения, отображаемые на экране компьютера, выделены жирным шрифтом.
- На некоторых примерах экрана в настоящем руководстве изображения не показаны для более четкого изображения индикаторов экранов.



Информация и меры предосторожности

Концепция «постоянного совершенствования»

В рамках развиваемой компанией Nikon концепции постоянного совершенствования пользователям предоставляется регулярно обновляемая информация о поддержке выпущенных изделий и учебные материалы на следующих веб-сайтах.

- Для пользователей в США: <http://www.nikonusa.com/>
- Для пользователей в Европе: <http://www.europe-nikon.com/support/>
- Для пользователей в странах Азии, Океании, Ближнего Востока и Африки: <http://www.nikon-asia.com/>

Посетите один из этих веб-сайтов для получения последних сведений об изделиях, советах, ответов на часто задаваемые вопросы и общих рекомендаций по фотосъемке и обработке цифровых изображений. Дополнительные сведения можно получить у региональных представителей компании Nikon. Контактные сведения можно получить на веб-сайте, указанном ниже.

<http://imaging.nikon.com/>

Используйте только фирменные электронные принадлежности Nikon

Фотокамеры Nikon COOLPIX отвечают самым современным стандартам и имеют сложную электронную схему. Только фирменные электронные аксессуары Nikon (включая зарядные устройства, батареи, сетевые блоки питания и USB-кабели), специально рекомендованные компанией Nikon для использования с этой цифровой фотокамерой Nikon, разработаны и протестированы в соответствии со специфическими требованиями, предъявляемыми к ее эксплуатации и безопасности.

ИСПОЛЬЗОВАНИЕ ЭЛЕКТРОННЫХ ПРИНАДЛЕЖНОСТЕЙ ДРУГИХ ПРОИЗВОДИТЕЛЕЙ (НЕ NIKON) МОЖЕТ ПРИВЕСТИ К ПОВРЕЖДЕНИЮ ФОТОКАМЕРЫ И АННУЛИРОВАНИЮ ГАРАНТИИ NIKON.

Использование литий-ионных аккумуляторных батарей, не имеющих голографической наклейки Nikon, других производителей может повредить работе фотокамеры или привести к перегреву, воспламенению, разрушению или протечке батареи.

Голографическая наклейка: подтверждает, что данное устройство является изделием компании Nikon.



Для получения сведений о фирменных принадлежностях Nikon обратитесь к местному официальному торговому представителю компании Nikon.

Перед съемкой важных событий

Перед съемкой важных событий, например, свадьбы, или перед тем как взять фотокамеру в путешествие, сделайте пробный снимок, чтобы убедиться в правильности работы фотокамеры. Компания Nikon не несет ответственности за убытки или упущенную выгоду, возникшие в результате неправильной работы изделия.



О руководствах

- Никакие разделы руководств, включенных в этот продукт, не могут быть воспроизведены, пересланы, транскрибированы, сохранены в системе извлечения информации или переведены на любой язык, в любой возможной форме или любыми возможными средствами, без предварительного письменного разрешения компании Nikon.
- Иллюстрации и содержимое экранов в настоящем руководстве могут отличаться от фактических.
- Компания Nikon сохраняет за собой право изменять любые характеристики аппаратного и программного обеспечения, описанного в данных руководствах, в любое время и без предварительного уведомления.
- Компания Nikon не несет ответственности за какой бы то ни было ущерб, вызванный применением данного изделия.
- Были приложены все усилия для того, чтобы обеспечить точность и полноту приведенной в руководствах информации. Компания Nikon будет благодарна за любую информацию о замеченных ошибках и упущениях, переданную в ближайшее представительство компании (адрес сообщается отдельно).

Согласно записи об авторском праве

В рамках Закона об авторском праве, фотографии или записи произведений, защищенных авторским правом, созданные с помощью данной фотокамеры, нельзя использовать без разрешения владельца авторского права. Исключение составляет личное использование, но имейте в виду, что даже личное использование может быть ограничено в случае фотографий или записей экспозиций или живых выступлений.

Утилизация устройств хранения данных

Обратите внимание, что при удалении изображений или форматировании устройств хранения данных, таких как карты памяти, исходные данные изображений уничтожаются не полностью. В некоторых случаях файлы, удаленные с отслуживших свой срок устройств хранения данных, можно восстановить с помощью имеющихся в продаже программных средств. Ответственность за обеспечение конфиденциальности любой подобной информации лежит исключительно на пользователе.

Прежде чем выбрасывать устройство хранения данных или передавать его новому владельцу, обязательно сбросьте все настройки фотокамеры в пункте **Сброс всех знач.** меню настройки (☰116). После выполнения сброса удалите все данные, хранящиеся в устройстве, с помощью коммерческого программного обеспечения для удаления или же отформатируйте устройство с помощью **Форматир. памяти** или **Форматир. карточки** в меню настройки (☰116), а затем полностью заполните память изображениями, не содержащими личной информации (например, изображениями пустого неба).

При физическом уничтожении карт памяти соблюдайте меры предосторожности, чтобы не нанести ущерба здоровью или имуществу.



Для Вашей безопасности

Для предотвращения повреждения имущества или получения травм полностью прочтите раздел «Для Вашей безопасности» прежде, чем использовать изделие. Храните данные инструкции по технике безопасности в доступном месте, где с ними смогут ознакомиться все, кто использует данное изделие.



ОПАСНО

Несоблюдение предостережений, отмеченных данным символом, приводит к высокому риску смерти или получению серьезной травмы.



ПРЕДУПРЕЖДЕНИЕ

Несоблюдение предостережений, отмеченных данным символом, может привести к смерти или получению серьезной травмы.



ПРЕДОСТЕРЕЖЕНИЕ

Несоблюдение предостережений, отмеченных данным символом, может привести к травме или повреждению имущества.



ПРЕДУПРЕЖДЕНИЕ

- Не используйте во время ходьбы или за рулем транспортного средства. Несоблюдение этой меры предосторожности может стать причиной несчастных случаев или прочих травм.
- Не разбирайте и не модифицируйте изделие. Не касайтесь внутренних частей, которые стали обнажены в результате падения изделия или другого несчастного случая. Несоблюдение этих предостережений может привести к поражению электрическим током или другой травме.
- При обнаружении любых неисправностей, как например, дым, жар или необычный запах, исходящие от изделия, немедленно отсоедините батарею или источник питания. Дальнейшая эксплуатация может привести к возгоранию, ожогам или другим травмам.
- Не подвергайте воздействию влаги. Не берите мокрыми руками. Не берите штекер мокрыми руками. Несоблюдение этих предостережений может привести к возгоранию или поражению электрическим током.
- Не допускайте длительного контакта кожи с изделием, когда оно включено или подключено к розетке питания. Несоблюдение данного предостережения может привести к низкотемпературным ожогам.
- Не используйте данное изделие в присутствии воспламеняющейся пыли или газа, как например, пропан, газолин или аэрозоли. Несоблюдение данного предостережения может привести к взрыву или возгоранию.
- Не направляйте вспышку на водителя транспортного средства. Несоблюдение данного предостережения может привести к несчастным случаям.



- Держите данное изделие в недоступном для детей месте. Несоблюдение данного предостережения может привести к травме или неисправности изделия. Кроме того, имейте в виду, что небольшие детали представляют собой опасность удушья. Если ребенок проглотил любую часть данного изделия, немедленно обратитесь за медицинской помощью.
- Не запутывайте, не оборачивайте и не перекручивайте ремни вокруг шеи. Несоблюдение данного предостережения может привести к несчастным случаям.
- Не используйте батареи, зарядные устройства, сетевые блоки питания или USB-кабели, не предназначенные для использования с данным изделием. При использовании батарей, зарядных устройств, сетевых блоков питания и USB-кабелей, предназначенных для использования с данным изделием, запрещается:
 - Повреждать, модифицировать, тянуть или сгибать шнуры или кабели, помещать их под тяжелыми объектами или подвергать их воздействию высоких температур или открытого огня.
 - Использовать конверторы, предназначенные для преобразования с одной величины напряжения на другую или с инверторами.Несоблюдение этих предостережений может привести к возгоранию или поражению электрическим током.
- Не берите штекер во время зарядки изделия и не используйте сетевой блок питания во время грозы. Несоблюдение данного предостережения может привести к поражению электрическим током.
- Не касайтесь голыми руками в местах, подверженных воздействию чрезвычайно высоких или низких температур. Несоблюдение данного предостережения может привести к ожогам или обморожению.
- Не оставляйте объектив, направленный на солнце или другие сильные источники света. Свет, сфокусированный на объективе, может привести к пожару или повреждению внутренних частей изделия. При съемке освещенных сзади объектов, следите за тем, чтобы солнце не попадало в кадр.



ПРЕДОСТЕРЕЖЕНИЕ

- Выключите данное изделие, если его использование запрещено. Отключите беспроводные функции, если использование беспроводного оборудования запрещено. Радиоизлучение, испускаемое данным изделием, может повлиять на оборудование, используемое на борту самолета или в больницах или других медицинских учреждениях.
- Извлеките батарею и отключите сетевой блок питания, если данное изделие не будет использоваться в течение длительного периода времени. Несоблюдение данного предостережения может привести к возгоранию или неисправности изделия.
- Не касайтесь подвижных деталей объектива или других подвижных деталей. Несоблюдение данного предостережения может привести к травме.
- Не фотографируйте со вспышкой при контакте или на близком расстоянии от кожи или объектов. Несоблюдение данного предостережения может привести к ожогам или возгоранию.
- Не оставляйте изделие в местах, где оно будет подвергаться воздействию чрезвычайно высоких температур в течение длительного периода времени, как например, в закрытом автомобиле или под прямыми солнечными лучами. Несоблюдение данного предостережения может привести к возгоранию или неисправности изделия.





ОПАСНОСТЬ для батарей

- Обращайтесь с батареями правильно. Несоблюдение следующих предостережений может привести к протечке, перегреву, разрыву или возгоранию батарей:
 - Используйте только перезаряжаемые батареи, одобренные для использования с данным изделием.
 - Не подвергайте батареи воздействию огня или перегреву.
 - Не разбирайте.
 - Не замыкайте накоротко контакты, касаясь их бусами, шпильками для волос или другими металлическими предметами.
 - Не подвергайте батареи или изделия, куда они вставлены, сильным ударам.
- Не пытайтесь зарядить перезаряжаемые батареи EN-EL23 с помощью зарядного устройства/фотокамер, не предназначенных для данной цели. Несоблюдение данного предостережения может привести к протечке, перегреву, разрыву или возгоранию батарей.
- Если жидкость из батареи попала в глаза, промойте глаза большим количеством чистой воды и немедленно обратитесь за медицинской помощью. Отсрочка обращения к врачу может привести к травме глаза.



ПРЕДУПРЕЖДЕНИЕ для батарей

- Держите батареи в недоступном для детей месте. Если ребенок проглотил батарею, немедленно обратитесь за медицинской помощью.
- Не погружайте батареи в воду и не оставляйте их под дождем. Несоблюдение данного предостережения может привести к возгоранию или неисправности изделия. Немедленно высушите изделие полотенцем или похожим предметом, если изделие намочило.
- Немедленно прекратите использование изделия, если Вы заметили какие-либо изменения в батареях, как например, изменение цвета или формы. Прекратите зарядку, если они не заряжаются за указанный период времени. Несоблюдение данного предостережения может привести к протечке, перегреву, разрыву или возгоранию батарей.
- Перед утилизацией изолируйте контакты батареи с помощью ленты. Может возникнуть перегрев, разрыв или возгорание, если контакты будут касаться металлических предметов. Выполняйте переработку или утилизацию батарей в соответствии с местным законодательством.
- Если жидкость из батареи попала на кожу или одежду человека, немедленно промойте пораженную область большим количеством чистой воды. Несоблюдение данного предостережения может привести к раздражению кожи.



Оглавление

Быстрый поиск по темам	ii
Основные темы.....	ii
Общие темы	ii
Введение.....	iii
Прочитайте эту информацию в первую очередь.....	iii
Символы и правила именования, использованные в настоящем руководстве	iii
Информация и меры предосторожности	iv
Для Вашей безопасности	vi
Детали фотокамеры	1
Корпус фотокамеры	2
Основные функции элементов управления	4
Монитор/видоискатель	7
Переключение информации, отображаемой на экране (кнопка DISP).....	7
Для съемки.....	8
Для просмотра.....	11
Начало работы	13
Закрепление ремня фотокамеры и крышки объектива	14
Установка батареи и карты памяти.....	15
Извлечение батареи и карты памяти	15
Зарядка батареи	16
Открывание монитора.....	17
Настройка фотокамеры.....	18
Базовые операции съемки и просмотра	20
Съемка изображений	21
Использование вспышки	23
Запись видеороликов.....	23
Переключение между монитором и видоискателем	24
Просмотр изображений.....	25
Удаление изображений.....	26
Экран выбора изображений для удаления.....	27



Подключение к смарт-устройству (SnapBridge)	28
Установка приложения SnapBridge	29
Подключение фотокамеры к смарт-устройству	30
Отключение или включение беспроводного подключения	33
Отправка изображений и удаленная фотосъемка	34
Отправка изображений	34
Удаленная фотосъемка	35
Если в операционной системе iOS отображается диалоговое окно подключений Wi-Fi	35
Если не удается отправлять изображения	36
<hr/>	
Функции съемки	37
Выбор режима съемки	38
Режим  (Авто)	39
Сюжетный режим (съемка в соответствии с условиями съемки)	40
Сюжетный режим. Советы и примечания	41
Использование функции смягчения тона кожи	48
Съемка в режиме «Простая панорама»	49
Просмотр в режиме «Простая панорама»	51
Творческий режим (применение эффектов в процессе съемки)	52
Режимы P , S , A и M (настройка экспозиции для съемки)	54
Советы по установке экспозиции	55
Диапазон регулировки выдержки (режимы P , S , A и M)	57
Режим U (User settings (пользовательские настройки))	58
Сохранение настроек в режиме U (Сохранить user settings)	59
Установка функций съемки с помощью мультиселектора	60
Режим вспышки	61
Автоспуск	64
Таймер улыбки (Автоматическая съемка улыбающихся лиц)	65
Режим фокусировки	66
Использование ручной фокусировки	68
Поправка экспозиции (настройка яркости)	70
Использование кнопок Fn1 (функция 1)/ Fn2 (функция 2)	71
Использование зума	72
Фокусировка	74
Спусковая кнопка затвора	74
Использование функции «АФ с обнаруж. объекта»	74
Использование функции распознавания лиц	75
Объекты съемки, к которым не может быть применена автофокусировка	76
Блокировка фокусировки	77
Настройки по умолчанию (режим вспышки, автоспуска и фокусировки)	78
Функции, которые во время съемки невозможно использовать одновременно	80



Функции просмотра	84
Увеличение при просмотре	85
Просмотр уменьшенных изображений/Просмотр календаря	86
Просмотр и удаление изображений, полученных в режиме непрерывной съемки (последовательности изображений)	87
Просмотр снимков в последовательности.....	87
Удаление снимков в последовательности.....	88
Редактирование изображений (фотографий)	88
Перед редактированием снимков	88
Быстрая обработка: повышение контраста и насыщенности	89
D-Lighting: повышение яркости и контраста	89
Смягчение тона кожи: смягчение оттенков кожи.....	90
Эфф. фильтров: применение эффектов цифрового фильтра.....	91
Уменьшить снимок: уменьшение размера изображения.....	92
Кадрирование: создание кадрированной копии.....	93
Видеоролики	94
Основные операции записи и просмотра видеороликов	95
Фотосъемка в процессе записи видеороликов	98
Съемка интервального видео	99
Запись интервальных видеороликов.....	101
Операции, выполняемые во время просмотра видеороликов.....	102
Редактирование видеороликов	103
Сохранение фрагментов видеоролика	103
Сохранение кадра видеоролика в качестве снимка	104
Подключение фотокамеры к телевизору, принтеру или компьютеру	105
Использование изображений	106
Просмотр изображений на экране телевизора.....	107
Печать изображений без использования компьютера.....	108
Подключение фотокамеры к принтеру	108
Последовательная печать снимков.....	109
Печать нескольких снимков	110
Передача изображений на компьютер (ViewNX-i)	112
Установка ViewNX-i.....	112
Передача изображений на компьютер	112



Использование меню.....	115
Операции меню	116
Экран выбора изображений.....	118
Списки меню.....	119
Меню съемки.....	119
Меню видео.....	120
Меню просмотра.....	120
Меню параметров сети.....	121
Меню настройки.....	122
Меню съемки (общие функции съемки).....	123
Качество изображ.....	123
Размер изображения.....	125
Меню съемки (режим P, S, A или M).....	126
Picture Control (COOLPIX Picture Control).....	126
Польз. Picture Control (COOLPIX Польз. Picture Control).....	130
Баланс белого (настройка тона).....	131
Замер экспозиции.....	134
Непрерывная съемка.....	135
Чувствительность.....	139
Брекетинг экспозиции.....	140
Режим зоны АФ.....	141
Режим автофокуса.....	144
Попр. мощн. вспышки.....	144
Фильтр понижен. шума.....	145
Активный D-Lighting.....	145
Мультиэкспозиция.....	146
Память зума.....	148
Начальное полож. зума.....	149
Просмотр руч. экспоз.....	149
Меню видео.....	150
Параметры видео.....	150
Режим автофокуса.....	153
Электронный VR.....	154
Подавл. шумов от ветра.....	154
Изменение диап. микрофона.....	155
Част.кадр.при видеосъем.....	155



Меню просмотра	156
Метка для выгрузки.....	156
Показ слайдов.....	157
Защита.....	158
Повернуть снимок.....	158
Свойства отображения.....	159
Выбрать основн. снимок.....	159
Меню параметров сети	160
Ввод текста с клавиатуры.....	161
Меню настройки	162
Часовой пояс и дата.....	162
Блок. спуска без карты.....	164
Настройка монитора.....	165
Автоактивация EVF (автоматическое переключение режима показа на видоискатель)...	166
Штамп с датой.....	166
Подавл. вибраций.....	167
АФ-помощь.....	168
Цифровой зум.....	168
Боковой рычажок зум.....	169
Настройка звука.....	169
Авто выкл.....	170
Форматир. карточки.....	170
Язык/Language.....	170
Зарядка от ПК.....	171
Коммент. к изображению.....	172
Инф. об автор. правах.....	173
Данные о местополож.....	174
Перекл. управ. "Av/Tv".....	174
Сброс нум. файлов.....	175
Усиление контуров.....	176
Сброс всех знач.....	176
Версия прошивки.....	176



Технические примечания.....	177
Примечания.....	178
Функции беспроводной связи. Примечания.....	179
Уход за изделием.....	182
Фотокамера.....	182
Батарея.....	183
Сетевое зарядное устройство.....	184
Карты памяти.....	185
Очистка и хранение.....	186
Очистка.....	186
Хранение.....	186
Сообщения об ошибках.....	187
Поиск и устранение неисправностей.....	190
Имена файлов.....	198
Дополнительные принадлежности.....	199
Технические характеристики.....	200
Карты памяти, которые можно использовать.....	204
Алфавитный указатель.....	206



Детали фотокамеры

Корпус фотокамеры	2
Основные функции элементов управления.....	4
Монитор/видоискатель.....	7



Корпус фотокамеры

Вспышка в поднятом положении

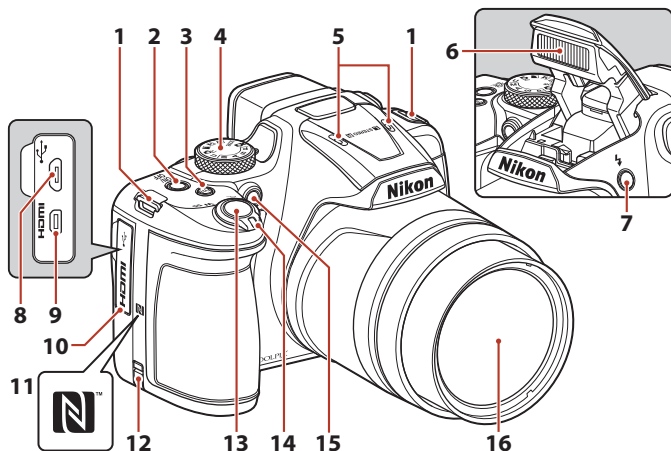

1	Проушина для ремня фотокамеры..... 14	11	N-Mark (антенна NFC)..... 30
2	Выключатель питания/ индикатор включения питания (индикатор зарядки)..... 16, 18, 23	12	Крышка разъема питания (для подключения дополнительного сетевого блока питания) 199
3	Кнопка Fn1 (функция 1) 71	13	Спусковая кнопка затвора 22, 74
4	Диск выбора режимов..... 21, 38		Рычажок зуммирования 72
5	Микрофон (стереофонический) 95, 155	14	W : Широкоугольное положение..... 72
6	Вспышка 23, 61		T : Телескопическое положение 72
7	Кнопка ⚡ (открытие вспышки)..... 61		Q : Просмотр уменьшенных изображений 86
8	Разъем микро-USB..... 16, 106		Q : Увеличение при просмотре ... 85
9	Микро-разъем HDMI (тип D) 106		Индикатор автоспуска 64
10	Крышка разъема..... 16, 106	15	Лампа подавления эффекта красных глаз 63
			Вспомогательная подсветка АФ 168
		16	Объектив



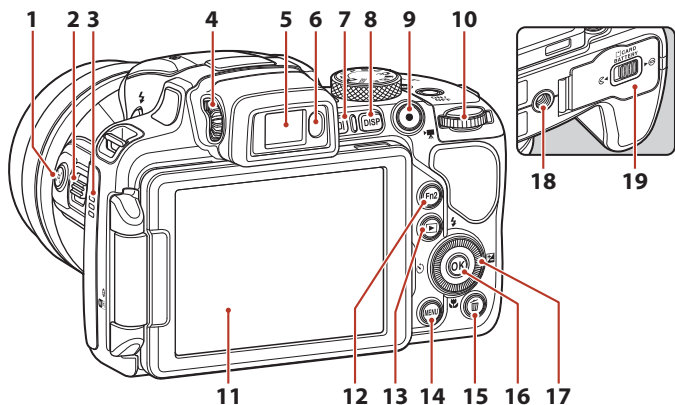



1	Кнопка (возврат зуммирования) ...73	11	Монитор 7, 17
2	Боковой рычажок зуммирования.....72 W : Широкоугольное положение...72 T : Телескопическое положение ...72	12	Кнопка Fn2 (функция 2)..... 71
3	Громкоговоритель 102, 169	13	Кнопка (просмотр) 25
4	Регулятор диоптрийной настройки.....24	14	Кнопка MENU (меню).....116, 119
5	Электронный видоискатель24	15	Кнопка (удалить)..... 26
6	Датчик видоискателя24	16	Кнопка (сделать выбор)116
7	Кнопка (монитор).....24	17	Поворотный мультиселектор (мультиселектор)*60, 116
8	Кнопка DISP (отображение индикаторов).....7	18	Штативное гнездо
9	Кнопка видеосъемки 23, 95	19	Крышка батарейного отсека/ гнезда для карты памяти 15
10	Диск управления54		





* В тексте инструкций также именуется «мультиселектор».



Основные функции элементов управления

Элемент управления	Основная функция	
 <p>Диск выбора режимов</p>	Для съемки	Выбор режима съемки (📖38).
 <p>Рычажок зуммирования</p>	Для съемки	Переместите рычажок зуммирования в направлении T (🔍) (телескопическое положение), чтобы приблизить объект съемки, или в направлении W (📐) (широкоугольное положение), чтобы увеличить область, попадающую в кадр.
	Для просмотра	<ul style="list-style-type: none"> • Переместите в направлении T (🔍), чтобы увеличить изображение, или в направлении W (📐), чтобы выбрать режим уменьшенных изображений или показа календаря. • Регулировка громкости при просмотре видеороликов.
 <p>Кнопка  (возврат зуммирования)</p>	Для съемки	Временное увеличение угла обзора.
 <p>Боковой рычажок зуммирования</p>	Для съемки	Выполняется функция, заданная в пункте Боковой рычажок зум.. <ul style="list-style-type: none"> • Зуммирование (настройка по умолчанию): переместите рычажок зуммирования в направлении T (телескопическое положение), чтобы приблизить объект съемки, или в направлении W (широкоугольное положение), чтобы увеличить область, попадающую в кадр. • Ручная фокусировка: если выбран режим MF (ручная фокусировка), выполняется настройка фокусировки.
 <p>Спусковая кнопка затвора</p>	Для съемки	Когда кнопка нажата наполовину: установка фокусировки и экспозиции. Когда кнопка нажата до конца: спуск затвора.
	Для просмотра	Возврат в режим съемки.



Элемент управления	Основная функция	
 Кнопка видеосъемки	Для съемки	Начало и окончание записи видео.
 Мульти-selector	Для съемки	<ul style="list-style-type: none"> • Если открыт экран съемки: можно открыть перечисленные ниже окна настройки, нажав: <ul style="list-style-type: none"> - Вверх (▲): ⚡ (режим вспышки) - Влево (◀): ⏱ (автоспуск/таймер улыбки) - Вниз (▼): 📖 (режим фокусировки) - Вправо (▶): 📐 (коррекция экспозиции) • Если выбран режим съемки A или M: поверните мульти-selector, чтобы задать число f.
 Кнопка ОК (сделать выбор)	Для просмотра	<ul style="list-style-type: none"> • Если открыт экран просмотра: выберите для показа другое изображение, нажав кнопку вверх (▲), влево (◀), вниз (▼), вправо (▶) или повернув мульти-selector. • Если отображается зуммированное изображение: перемещение отображаемого фрагмента.
 Диск управления	Для настройки	<ul style="list-style-type: none"> • Выберите пункт меню, нажав ▲▼◀▶ или повернув мульти-selector, а затем подтвердите выбор, нажав кнопку ОК.
	Для съемки	<ul style="list-style-type: none"> • Отображение отдельных снимков в последовательности в режиме полнокадрового просмотра (📖26). • Прокрутка изображения, сделанного в режиме простой панорамы. • Просмотр видеороликов. • Переключение из режима просмотра уменьшенных или увеличенных изображений в режим полнокадрового просмотра.
	Для просмотра	<ul style="list-style-type: none"> • Если выбран режим съемки P (📖54): задание гибкой программы. • Если выбран режим съемки S или M (📖54): задание выдержки.
	Для просмотра	Изменение коэффициента увеличения зуммированного изображения.



Элемент управления	Основная функция	
 Кнопка MENU (меню)	Для съемки/просмотра	Отображение и скрывание меню (📖116).
 Кнопка Fn1 (функция 1)	Для съемки	Если используется режим съемки P, S, A, M или U : отображение или закрытие меню настроек, например, Непрерывный или Подавл. вибраций .
 Кнопка Fn2 (функция 2)		
 Кнопка MON (монитор)	Для съемки/просмотра	Переключение между монитором и видеодисплеем (📖24).
 Кнопка DISP (отображение индикаторов)	Для съемки/просмотра	Переключение информации, отображаемой на экране.
 Кнопка ▶ (просмотр)	Для съемки	Просмотр снимков (📖25).
	Для просмотра	<ul style="list-style-type: none"> • Если фотокамера выключена, то при нажатии и удержании этой кнопки она включается в режиме просмотра (📖25). • Возврат в режим съемки.
 Кнопка 🗑 (удалить)	Для съемки	Удаление последнего сохраненного изображения (📖26).
	Для просмотра	Удаление изображений (📖26).



Монитор/видоискатель

Информация, отображаемая на экране съемки или просмотра, зависит от настроек фотокамеры и выполняемой операции.

Переключение информации, отображаемой на экране (кнопка DISP)

Чтобы переключить информацию, отображающуюся на экране во время съемки или просмотра, нажмите кнопку **DISP** (отображение индикаторов).

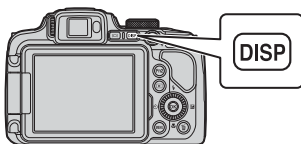

Для съемки

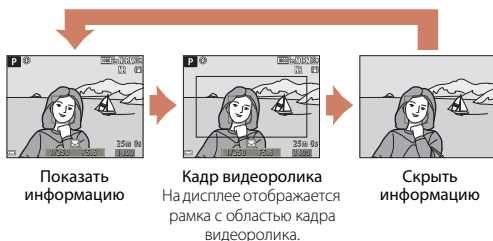

Для просмотра



Для съемки

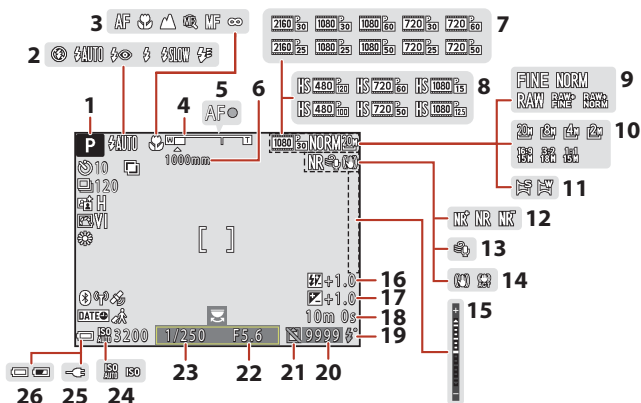

1	Режим съемки.....	38	15	Индикатор экспозиции.....	56
2	Режим вспышки.....	61	16	Коррекция экспозиции при съемке со вспышкой.....	144
3	Режим фокусировки.....	66	17	Величина коррекции экспозиции.....	70
4	Индикатор зума.....	67, 72	18	Оставшееся время записи видео... 95, 96	
5	Индикатор фокусировки.....	22	19	Индикатор готовности.....	61
6	Память зума.....	148	20	Число оставшихся кадров (фотографий).....	21, 124
7	Параметры видео (видеоролики с нормальной скоростью воспроизведения).....	150	21	Символ разблокировки затвора (если в фотокамеру не загружена карта памяти).....	164, 192
8	Параметры видео (видеоролики HS).....	151	22	Число f.....	54
9	Качество изображ.....	123	23	Выдержка.....	54
10	Размер изображения.....	125	24	Чувствительность ISO.....	139
11	Простая панорама.....	49	25	Индикатор подключения сетевого зарядного устройства	
12	Фильтр понижен. шума.....	145	26	Индикатор уровня заряда батареи....	21
13	Подавл. шумов от ветра.....	154			
14	Символ подавления вибраций.....	167			
	Символ электронного VR.....	154			



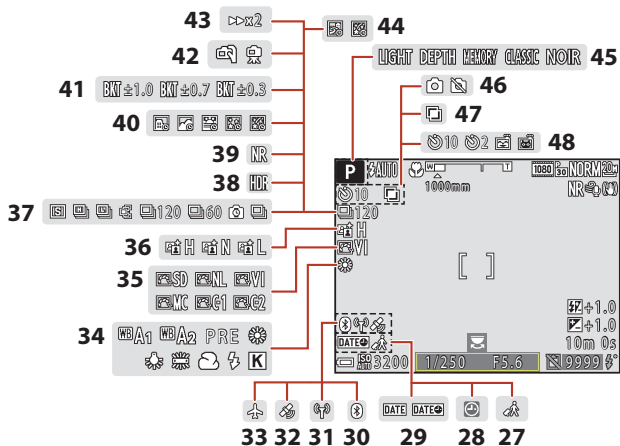

27	Символ пункта назначения	162	39	Серия с понижением шума/ для одного снимка	42, 43
28	Индикатор «Дата не установлена»	162, 191	40	Цейтраферная видеосъемка	99
29	Штамп с датой	166	41	Брекетинг экспозиции	140
30	Индикатор связи Bluetooth	161	42	С рук/со штатива	41
31	Индикатор связи Wi-Fi	160	43	Скорость просмотра	101
32	Данные о местоположении	174	44	Мультиэксп. с осветл.	47
33	Режим полета	160	45	Группа эффектов (творческий режим) ..	52
34	Баланс белого	131	46	Съемка изображения (во время записи видеоролика)	98
35	COOLPIX Picture Control	126	47	Мультиэкспозиция	146
36	Активное D-Lighting	145		Индикатор автоспуска	64
37	Режим непрерывной съемки	45, 135	48	Таймер улыбки	65
38	Освещение сзади (HDR)	44		Автоспуск для портрета питомца ..	45, 64



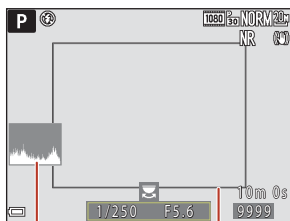
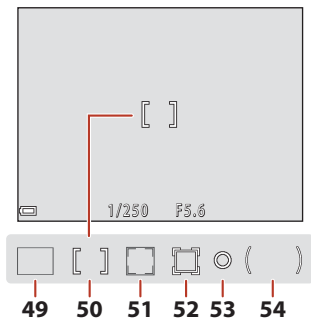

55

56

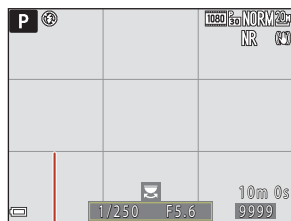

57

- | | | | |
|-----------|---|-----------|---|
| 49 | Зона фокусировки (АФ с обнаружением объекта)74, 142 | 53 | Зона точечного замера..... 134 |
| 50 | Зона фокусировки (по центру/вручную).....40, 52, 77, 141 | 54 | Зона центровзвешенного замера... 134 |
| 51 | Зона фокусировки (распознавание лиц, распознавание питомцев)45, 65, 75, 141 | 55 | Просм./закр. гист..... 165 |
| 52 | Зона фокусировки (ведение объекта) 142, 143 | 56 | Рамка кадрирования (сюжетный режим Луна или Наблюд. за птицами или возврат зуммирования) 46, 73 |
| | | 57 | Отобр./скр. сетку кадр..... 165 |



Для просмотра

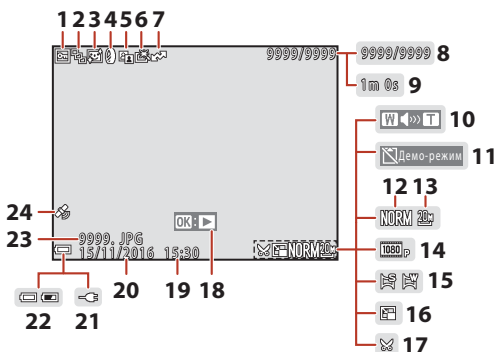

1	Символ защиты	158	14	Параметры видео	150
2	Отображение последовательности (если выбрана настройка Отдельные снимки)	159	15	Индикатор режима «Простая панорама»	51
3	Индикатор смягчения тона кожи	90	16	Символ уменьшения снимка	92
4	Индикатор эффектов фильтров	91	17	Символ кадрирования	93
5	Символ D-Lighting	89		Индикатор просмотра простой панорамы	51
6	Индикатор быстрой обработки	89	18	Указатель воспроизведения последовательности	87
7	Символ резервирования для выгрузки	156		Индикатор воспроизведения видеоролика	95
8	Номер текущего кадра/общее число кадров		19	Время записи	
9	Длина видеоролика или истекшее время просмотра		20	Дата записи	
10	Индикатор громкости	102	21	Индикатор подключения сетевого зарядного устройства	
11	Символ разблокировки затвора (если в фотокамеру не загружена карта памяти)	164	22	Индикатор уровня заряда батареи	21
12	Качество изображ.	123	23	Номер и тип файла	198
13	Размер изображения	125	24	Индикатор записанных данных о местонахождении	174



Отображение информации об уровне тональности

Потерю контрастных деталей на ярких и затененных участках можно определить по отображаемой гистограмме либо по миганию экрана того или иного уровня тональности. Эти функции указывают, каким образом нужно отрегулировать яркость снимка с помощью таких функций как коррекция экспозиции.

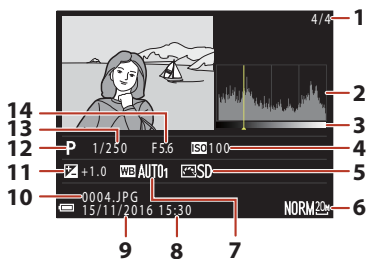

1	Номер текущего кадра/ общее число кадров	8	Время записи..... 18, 162
2	Гистограмма ¹	9	Дата записи..... 18, 162
3	Уровень тональности ²	10	Номер и тип файла..... 198
4	Чувствительность ISO..... 139	11	Величина коррекции экспозиции..... 70
5	COOLPIX Picture Control..... 126	12	Режим съемки..... 38
6	Качество изображения/размер изображения..... 123, 125	13	Выдержка..... 54
7	Баланс белого..... 131	14	Число f..... 54

¹ Гистограмма – это график распределения тонов на снимке. По горизонтальной оси показана яркость пикселей; более темные тона находятся слева, а более светлые – справа. По вертикальной оси показано число пикселей.

² Уровень тональности показывает уровень яркости. При выборе уровня тональности кнопками ◀▶ или вращением мультиселектора начинает мигать область снимка, соответствующая выбранному уровню.



Начало работы

Закрепление ремня фотокамеры и крышки объектива.....	14
Установка батареи и карты памяти.....	15
Зарядка батареи.....	16
Открывание монитора.....	17
Настройка фотокамеры.....	18



Закрепление ремня фотокамеры и крышки объектива

Прикрепите крышку объектива к ремню, а затем прикрепите ремень к фотокамере.

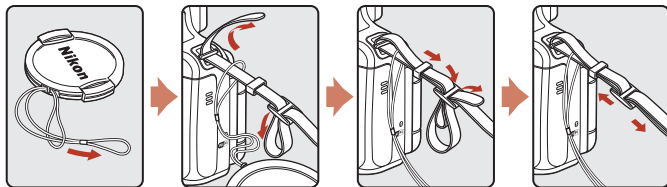

Закрепите ремень в двух местах.

Крышка объектива

Если фотокамера не используется, установите на объектив крышку.



Установка батареи и карты памяти

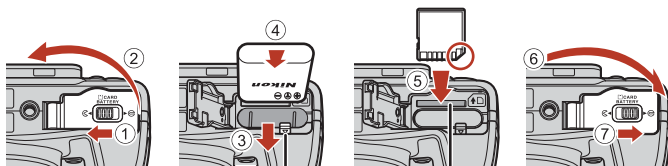

Защелка батареи

Гнездо для карты памяти

- Проверив ориентацию клемм батареи, сдвиньте оранжевую защелку батареи (①) и до упора вставьте батарею внутрь (④).
- Вставьте карту памяти до щелчка (⑤).
- Будьте внимательны. Если батарея или карта памяти установлены неправильно, могут возникнуть неполадки в работе.

Форматирование карты памяти

При первой установке в фотокамеру карты памяти, которая ранее использовалась в других устройствах, обязательно отформатируйте ее в этой фотокамере.

- **Помните, что форматирование карты памяти безвозвратно удаляет все изображения и другие данные, сохраненные на карте памяти.** Перед форматированием карты памяти сохраните необходимые копии снимков.
- Вставьте карту памяти в фотокамеру, нажмите на кнопку **MENU** и выберите **Форматир. карточки** в меню настройки (116).

Извлечение батареи и карты памяти

Выключите фотокамеру. Убедитесь, что индикатор включения питания и экран выключены, а затем откройте крышку батарейного отсека/гнезда для карты памяти.

- Сдвиньте защелку батареи, чтобы извлечь батарею.
- Осторожно протолкните карту памяти внутрь, чтобы она частично выдвинулась наружу.
- Обращайтесь с фотокамерой, батареей и картой памяти осторожно: если фотокамера только что использовалась, они могут быть горячими.



Зарядка батареи

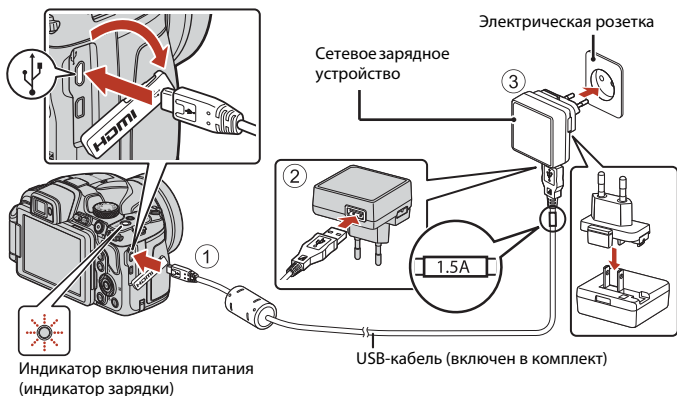

Если в комплект фотокамеры входит сетевой переходник*, подсоедините его к сетевому зарядному устройству. Попытка отсоединить сетевой переходник с применением силы может привести к повреждению.

* Форма переходника зависит от страны или региона, в котором приобретена фотокамера.

Этот шаг можно пропустить, если сетевой переходник поставляется соединенным с сетевым зарядным устройством.

- Зарядка начинается, когда фотокамера с установленной батареей подключается к электрической розетке, как показано на иллюстрации. При нормальной зарядке индикатор включения питания (индикатор зарядки) медленно мигает.
 - После завершения зарядки индикатор включения питания гаснет. Отсоедините сетевое зарядное устройство от электрической розетки, а затем отсоедините USB-кабель.
- Время зарядки составляет примерно 3 часа для полностью разряженной батареи.
- Если индикатор включения питания быстро мигает, батарея не заряжается. Возможные причины этой неполадки перечислены ниже.

- Температура окружающей среды не подходит для зарядки.
- Неправильно подсоединен USB-кабель или сетевое зарядное устройство.
- Батарея повреждена.



✓ USB-кабель. Примечания

- Не используйте USB-кабель, отличный от UC-E21. Использование USB-кабеля, отличного от UC-E21, может привести к перегреву, возгоранию или поражению электрическим током.
- Проверьте форму и направление штекеров, не вставляйте и не вынимайте штекеры под углом.

✓ Зарядка батареи. Примечания

- Фотокамерой можно пользоваться во время зарядки батареи, однако при этом время зарядки увеличивается. Во время эксплуатации фотокамеры индикатор включения питания (индикатор зарядки) выключается.
 - Во время зарядки батареи запись видеороликов невозможна.
- Ни при каких обстоятельствах не используйте устройства любых иных марок или моделей, кроме сетевого зарядного устройства EH-73P, и не используйте имеющийся в продаже сетевой блок питания USB или сетевое зарядное устройство для мобильного телефона. Несоблюдение этой меры предосторожности может привести к перегреву или повреждению фотокамеры.

Открытие монитора

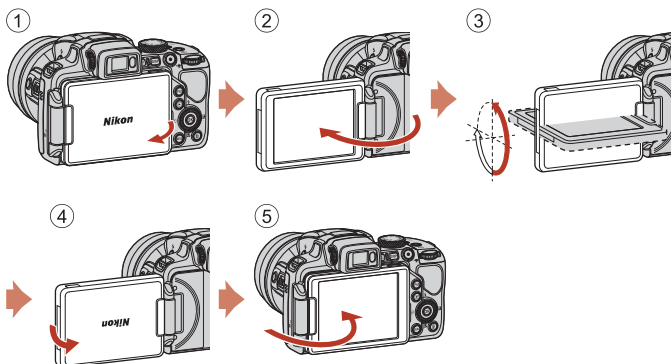

- Направление и угол монитора можно отрегулировать. В обычных условиях съемки монитор должен быть прижат к задней части фотокамеры и направлен наружу (5).
- Если фотокамера не используется и не переносится, монитор должен быть прижат к корпусу фотокамеры, а экран направлен внутрь (1).

✓ Монитор. Примечания

Изменяя положение монитора, не прилагайте чрезмерных усилий и сдвигайте монитор медленно, не превышая диапазон регулировки, чтобы не повредить соединительные элементы.



Настройка фотокамеры

1 Нажмите выключатель питания для включения фотокамеры.

- Воспользуйтесь мультиселектором для выбора и регулировки настроек.

Выключатель питания

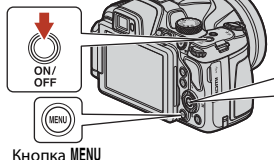

Мультиселектор

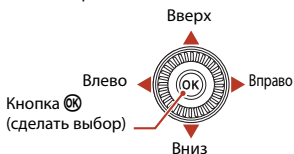

- Отобразится диалоговое окно выбора языка. Нажмите ▲▼ на мультиселекторе для выделения языка, а затем нажмите кнопку OK для его выбора.
- Язык можно изменить в любое время с помощью меню настройки (📖116) → Язык/Language.

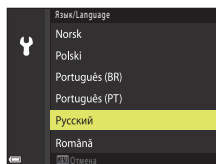

2 При отображении диалогового окна, показанного справа, выполните приведенные ниже инструкции, а затем нажмите кнопку MENU или кнопку OK.

- Если не предполагается устанавливать беспроводное подключение к смарт-устройству, нажмите кнопку MENU и перейдите к шагу 3.
- Если предполагается установить беспроводное подключение к смарт-устройству, нажмите кнопку OK. Сведения о порядке настройки см. в разделе «Подключение к смарт-устройству (SnapBridge)» (📖28).

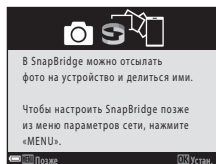

3 При запросе на настройку часов фотокамеры нажмите ▲▼ для выделения Да, а затем нажмите кнопку OK.



4 Укажите местное поясное время и нажмите кнопку **OK**.

- Нажмите **▲**, чтобы задать летнее время. Если этот параметр включен, устанавливается время на один час раньше, а в верхней части карты отображается символ . Нажмите **▼** для выключения летнего времени.

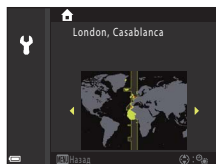

5 Нажмите **▲▼** для выбора формата даты, а затем нажмите кнопку **OK**.

6 Введите текущие дату и время, затем нажмите кнопку **OK**.

- Нажимайте **◀▶** для выделения элементов, а **▲▼** — для их изменения.
- Нажмите кнопку **OK** для настройки часов.

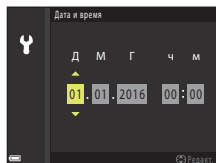

7 При отображении соответствующего запроса выберите **Да** и нажмите кнопку **OK**.

- Настройка завершается, когда на фотокамере отображается экран съемки.
- Часовой пояс и дату можно изменить в любое время с помощью меню настройки (116) → **Часовой пояс и дата**.





Базовые операции съемки и просмотра

Съемка изображений	21
Просмотр изображений	25
Удаление изображений	26



Съемка изображений

В качестве примера ниже используется режим  (авто). Режим  (авто) позволяет выполнять обычную съемку в самых различных условиях съемки.

1 Поверните диск выбора режимов в положение .

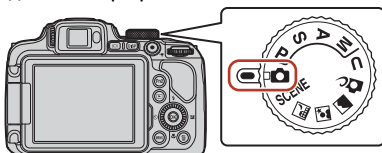

Число оставшихся кадров

- Индикатор уровня заряда батареи
: высокий уровень заряда батареи;
: низкий уровень заряда батареи.
- Для переключения информации, отображаемой на экране, нажимайте кнопку **DISP** (отображение индикаторов).

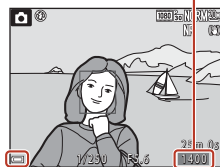

Индикатор уровня заряда батареи

2 Удерживайте фотокамеру в устойчивом положении.

- Пальцы и посторонние предметы не должны заслонять и касаться объектива, вспышки, лампы вспомогательной подсветки АФ, микрофона и динамика.

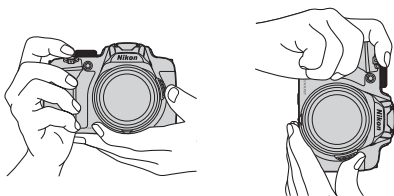

3 Скомпонуйте кадр.

- Поверните рычажок зуммирования или боковой рычажок зуммирования, чтобы изменить положение зума.
- Если объект съемки потерян при телескопическом положении объектива, нажмите кнопку  (возврат зуммирования), чтобы временно увеличить угол обзора и тем самым упростить компоновку кадра.

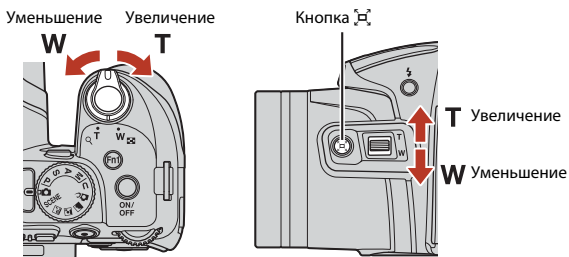

4 Нажмите спусковую кнопку затвора наполовину.

- Нажатие спусковой кнопки затвора наполовину означает нажатие и удержание кнопки в положении, при котором ощущается небольшое сопротивление.
- Когда объект окажется в фокусе, зона фокусировки или индикатор фокусировки будут подсвечены зеленым.
- При использовании цифрового зума фотокамера фокусируется в центре кадра, и зона фокусировки не отображается.
- Мигающая подсветка зоны или индикатора фокусировки указывает на то, что фотокамера не может сфокусироваться. Измените компоновку кадра и снова попробуйте нажать спусковую кнопку затвора наполовину.

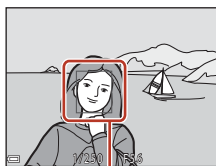
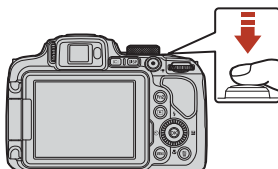

Зона фокусировки

5 Не отпуская палец, нажмите спусковую кнопку затвора до конца.



Сохранение снимков или видеороликов. Примечания

Индикатор, показывающий число оставшихся кадров или оставшееся время видеозаписи, мигает во время сохранения изображений или видеороликов. **Не открывайте крышку батарейного отсека/гнезда карты памяти для извлечения батареи или карты памяти** при мигающем индикаторе. Это может привести к потере данных, повреждению фотокамеры или карты памяти.

Функция автовыключения

- Если примерно в течение одной минуты не выполняется никаких операций, экран выключается, фотокамера переходит в режим ожидания, а затем начинает мигать индикатор включения питания. Пробыв в режиме ожидания приблизительно три минуты, фотокамера выключается.
- Чтобы снова включить экран фотокамеры, находящейся в режиме ожидания, выполните любую операцию, (например, нажмите выключатель питания или спусковую кнопку затвора).

Использование штатива

- Рекомендуется использовать штатив, чтобы придать фотокамере устойчивое положение, в следующих ситуациях:
 - Съемка в условиях слабой освещенности, если выбран режим вспышки  (Выкл.).
 - Телескопическое положение зума.
- Если во время съемки используется штатив, задайте для параметра **Подавл. вибраций** значение **Выкл.** в меню настройки (📖116), чтобы не возникли искажения, связанные с работой этой функции.



Использование вспышки

Если требуется использовать вспышку, (например, при съемке в условиях плохого освещения, или когда объект съемки освещен сзади), нажмите кнопку  (открытие вспышки), чтобы поднять вспышку.

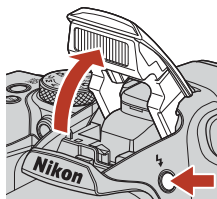
- Если вспышка не используется, осторожно опустите ее вниз до щелчка.



Запись видеороликов

Откройте экран съемки и нажмите кнопку видеосъемки , чтобы начать запись видеоролика. Чтобы остановить запись, нажмите кнопку  еще раз.

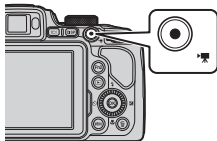

Переключение между монитором и видоискателем

Видоискатель рекомендуется использовать, если при ярком освещении изображение на мониторе трудно рассмотреть (например, при съемке на улице в солнечную погоду).

- Если лицо приближается к видоискателю, на это реагирует датчик видоискателя, видоискатель включается, а монитор выключается (настройка по умолчанию).
- Кроме того, для переключения между монитором и видоискателем можно нажать кнопку  (монитор).



Диоптрийная настройка для видоискателя

Если изображение в видоискателе трудно рассмотреть, его можно скорректировать, глядя в видоискатель и поворачивая регулятор диоптрийной настройки.

- Соблюдайте осторожность и не касайтесь пальцами или ногтями своих глаз.

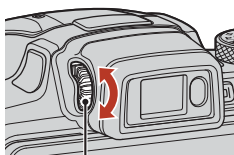

Регулятор диоптрийной настройки

Проверка и настройка палитры цветов на снимке. Примечания

Используйте монитор в задней части фотокамеры, поскольку монитор обладает более высоким качеством воспроизведения цвета по сравнению с видоискателем.









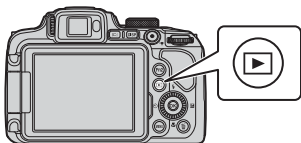



Просмотр изображений

1 Чтобы перейти в режим просмотра, нажмите на кнопку  (просмотр).

- Если фотокамера выключена, ее можно включить в режиме просмотра, нажав и удерживая кнопку .



2 Выберите снимок для просмотра с помощью мультиселектора.

- Нажмите и удерживайте кнопки     для быстрой прокрутки изображений.
- Снимки также можно выбирать путем вращения мультиселектора.
- Для переключения информации, отображаемой на экране, нажимайте кнопку **DISP** (отображение индикаторов).
- Для просмотра записанного видеоролика нажмите кнопку .
- Для перехода в режим съемки нажмите кнопку  или спусковую кнопку затвора.
- В режиме полнокадрового просмотра поверните рычажок зуммирования в направлении **T** () () , чтобы увеличить изображение.
- В режиме полнокадрового просмотра поверните рычажок зуммирования в направлении **W** () () , чтобы перейти в режим просмотра уменьшенных изображений и отобразить на экране несколько изображений.

Показ предыдущего снимка

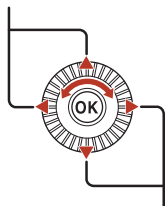



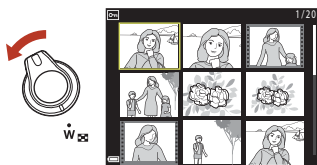
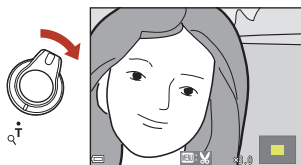

Показ следующего снимка

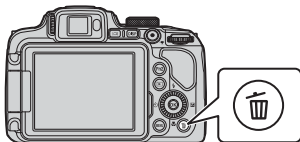

Удаление изображений

- 1 Нажмите кнопку  (удалить), чтобы удалить изображение, отображаемое на экране в данный момент.



- 2 Нажмите кнопки мультиселектора  , выберите нужный метод удаления и нажмите кнопку .

- Чтобы отменить операцию удаления, нажмите кнопку **MENU**.

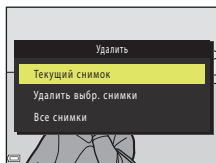

- 3 Выберите **Да** и нажмите кнопку .

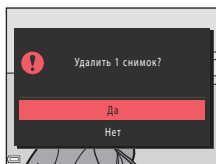

- Удаленные изображения восстановить нельзя.



Удаление изображений, одновременно сохраненных в формате RAW и JPEG. Примечания

При использовании этой фотокамеры для удаления изображений, снятых с помощью параметра **RAW + Fine** или **RAW + Normal** в настройке **Качество изображ.** (📖119), удаляются и одновременно сохраненные изображения в формате RAW, и изображения в формате JPEG. Удалить изображения только в одном формате невозможно.

Удаление изображений, снятых в режиме непрерывной съемки (последовательности изображений)

- Изображения, снятые в режиме непрерывной съемки, сохраняются как последовательность, и в режиме просмотра отображается только первый (основной) снимок последовательности (настройка по умолчанию).
- Если на экране показан основной снимок последовательности, можно удалить все снимки, входящие в последовательность, нажав на кнопку .
- Чтобы удалить из последовательности отдельные изображения, нажмите кнопку . Изображения будут отображены на экране по отдельности. Для их удаления используйте кнопку .



Удаление снимка в режиме съемки

В режиме съемки нажмите на кнопку , чтобы удалить последний сохраненный снимок.



Экран выбора изображений для удаления

1 Используйте кнопки мультиселектора ◀▶ или поверните его, чтобы выбрать изображение для удаления.

- Поверните рычажок зуммирования (📖2) в направлении **T** (📷), чтобы выбрать режим полнокадрового просмотра, или в направлении **W** (📺) для перехода в режим просмотра уменьшенных изображений.



2 С помощью ▲▼ выберите **ON** или **OFF**.

- Если выбрано **ON**, под выбранным изображением появляется символ. Повторите действия, описанные в пунктах 1 и 2, чтобы выбрать дополнительные снимки.

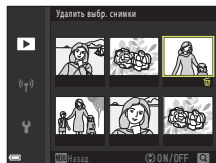

3 Нажмите кнопку **OK**, чтобы подтвердить сделанный выбор.

- Отображается окно подтверждения. Следуйте инструкциям на экране.



Подключение к смарт-устройству (SnapBridge)

Установка приложения SnapBridge.....	29
Подключение фотокамеры к смарт-устройству.....	30
Отправка изображений и удаленная фотосъемка.....	34



Установка приложения SnapBridge

После установки приложения SnapBridge и выполнения беспроводного подключения фотокамеры с поддержкой SnapBridge к смарт-устройству можно отправлять изображения, снятые фотокамерой, на смарт-устройство или же использовать смарт-устройство для спуска затвора фотокамеры (📖34).



- Операции описаны на примере приложения SnapBridge версии 2.0. Используйте последнюю версию приложения SnapBridge. Выполняемые действия зависят от того, какова прошивка фотокамеры, версия приложения SnapBridge или версия операционной системы смарт-устройства.
- О работе со смарт-устройством смотрите поставляемую с ним документацию.

1 Установите приложение SnapBridge на смарт-устройство.

- Загрузите приложение с веб-сайта Apple App Store® для операционной системы iOS или с веб-сайта Google Play™ для операционной системы Android™. Найдите «snapbridge», а затем установите это приложение.



- Чтобы получить дополнительные сведения о поддерживаемых версиях операционных систем, посетите соответствующие веб-сайты загрузки.
- Приложение «SnapBridge 360/170» нельзя использовать с этой фотокамерой.

2 Включите Bluetooth и Wi-Fi на смарт-устройстве.

- **Используйте приложение SnapBridge для подключения к фотокамере. Подключение с экрана настройки Bluetooth на смарт-устройстве выполнить нельзя.**

Экраны в приложении SnapBridge

- 1 Можно просматривать уведомления от компании Nikon и справку приложения SnapBridge, а также выполнять настройки приложения.
- 2 Прежде всего выполните настройки подключения для смарт-устройств и фотокамер.
- 3 Изображения, загруженные с фотокамеры, можно просматривать, удалять или использовать совместно.

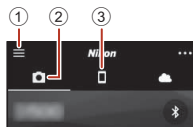

Подключение фотокамеры к смарт-устройству

- Во избежание отключения фотокамеры во время операции используйте батарею с достаточным зарядом.
- Вставьте в фотокамеру карту памяти, на которой имеется достаточно свободного места.

1 Фотокамера: Выберите Меню параметров сети (📖116) → Подключ. к смарт-устр., а затем нажмите кнопку **OK**.

- Диалоговое окно на шаге 2 отображается при первом включении фотокамеры. В подобных случаях в этом шаге нет необходимости.

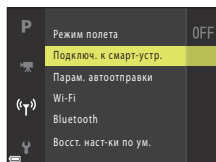

2 Фотокамера: При отображении диалогового окна, показанного справа, нажмите кнопку **OK**.

- Отображается диалоговое окно с запросом на использование функции NFC. Если предполагается использовать функцию NFC, коснитесь антенной NFC на смарт-устройстве отметки **N** (N-Mark) на фотокамере. Когда на смарт-устройстве отображается запрос **Начать сопряжение?**, коснитесь **OK** и перейдите к шагу 7. Если использование функции NFC не предполагается, нажмите кнопку **OK**.

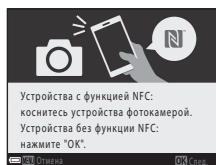
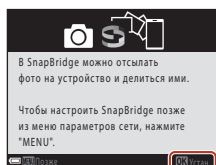

3 Фотокамера: Убедитесь, что отображается диалоговое окно, показанное справа.

- Подготовьте смарт-устройство и перейдите к следующему шагу.

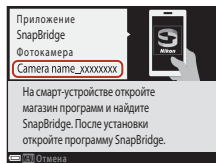

4 Смарт-устройство: Запустите приложение SnapBridge и коснитесь **Выполнить сопряжение с фотокамерой.**

- При отображении диалогового окна выбора фотокамеры коснитесь фотокамеры, к которой следует подключиться.
- Если подключение к фотокамере не было выполнено касанием **Пропустить** в правом верхнем углу экрана во время первого запуска приложения SnapBridge, коснитесь **Выполнить сопряжение с фотокамерой** на вкладке  и перейдите к шагу 5.



5 Смарт-устройство: На экране **Выполнить сопряжение с фотокамерой** коснитесь имени фотокамеры.

- Если при использовании операционной системы iOS во время подключения отображается диалоговое окно, в котором объясняется порядок подключения, подтвердите сведения и коснитесь **Ясно** (если диалоговое окно не отображается, прокрутите экран вниз). Когда отображается экран выбора принадлежностей, коснитесь имени фотокамеры еще раз (отображение имени фотокамеры может занять некоторое время).

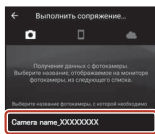

6 Фотокамера/смарт-устройство: Убедитесь, что на фотокамере и смарт-устройстве отображается одинаковое число (шесть цифр).

- Если используется операционная система iOS, то в зависимости от версии число может не отображаться на смарт-устройстве. В этом случае перейдите к шагу 7.

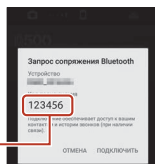
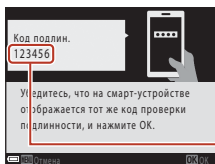

7 Фотокамера/смарт-устройство: Нажмите кнопку на фотокамере и **подключить** в приложении SnapBridge.

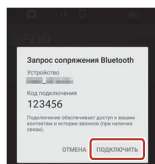

8 Фотокамера/смарт-устройство: Завершите настройки подключения.

Фотокамера: При отображении диалогового окна, показанного справа, нажмите кнопку **OK**.

Смарт-устройство: При отображении диалогового окна, сообщающего о завершении сопряжения, коснитесь **OK**.

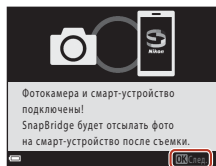

9 Фотокамера: Следуйте инструкциям на экране для завершения настройки.

- Чтобы записывать данные о местоположении с фотографиями, выберите **Да** при соответствующем запросе, а затем включите функции записи данных о местоположении. Включите функции записи данных о местоположении на смарт-устройстве, а на вкладке  приложения SnapBridge → **Параметры автосоединен.** → включите **Синхронизировать данные о местоположении**.
- Кроме того, можно синхронизировать часы фотокамеры с временем на смарт-устройстве, выбрав **Да** при соответствующем запросе. На вкладке  приложения SnapBridge → **Параметры автосоединен.** → включите **Синхронизировать часы**.

Подключение фотокамеры к смарт-устройству завершено.

Фотографии, снятые фотокамерой, автоматически отправляются на смарт-устройство.

Подробнее о приложении SnapBridge

См. интерактивную справку для получения подробных сведений об использовании приложения SnapBridge (после подключения см. меню приложения SnapBridge → **Помощь**).

<https://nikonimglib.com/snbr/onlinehelp/ru/index.html>



Если подключение установить не удалось

- Если при подключении на фотокамере отображается сообщение **Не удалось подключиться**.
 - Нажмите кнопку **OK** и повторите действия, описанные в разделе «Подключение фотокамеры к смарт-устройству», начиная с шага 2 (📖30), чтобы выполнить подключение еще раз.
 - Нажмите кнопку **MENU** для отмены подключения.
- Проблему можно устранить, перезапустив приложение. Полностью закройте приложение SnapBridge, а затем коснитесь значка приложения еще раз для его запуска. После запуска приложения повторите действия, описанные в разделе «Подключение фотокамеры к смарт-устройству», начиная с шага 1 (📖30).
- Если фотокамере не удастся выполнить подключение, и ошибка происходит в операционной системе iOS, то, возможно, фотокамера зарегистрирована как устройство в операционной системе iOS. В этом случае запустите приложение настроек в операционной системе iOS и отмените регистрацию устройства (имя фотокамеры).

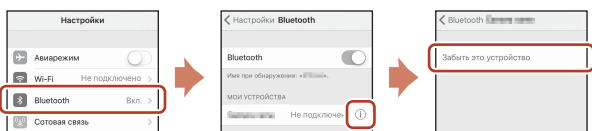

Отключение или включение беспроводного подключения

Чтобы выполнить отключение или подключение, воспользуйтесь любым из указанных ниже способов.

- Переключите настройку в **Меню параметров сети → Режим полета** в фотокамере. Для настройки можно установить значение **Вкл.**, чтобы отключить все функции подключения в местах, где беспроводное подключение запрещено.
- Переключите настройку в **Меню параметров сети → Bluetooth → Сетевое подключение** фотокамере.
- Переключите настройку на вкладке  → **Параметры автосоединен. → Автоматическая ссылка** в приложении SnapBridge.

Отключив эту настройку, можно сократить расход заряда батареи смарт-устройства.



Отправка изображений и удаленная фотосъемка

Отправка изображений

Доступны три способа отправки изображений.

- Отправлять изображения в формате RAW нельзя.

Автоматическая отправка изображений на смарт-устройство после каждой съемки ^{1, 2}	Меню параметров сети в фотокамере → Отсылать при съемке → установите для настройки Фотографии значение Да . Отправлять видеоролики автоматически нельзя.
Выбор изображений в фотокамере и их отправка на смарт-устройство ^{1, 2}	Меню просмотра в фотокамере → используйте Метка для выгрузки для выбора изображений. Выбирать видеоролики для отправки нельзя.
Использование смарт-устройства для выбора изображений в фотокамере и их загрузка на смарт-устройство	Вкладка  в приложении SnapBridge → коснитесь Загрузить снимки . Отображается диалоговое окно подключений Wi-Fi. Коснитесь OK ³ и выберите изображения.



¹ Размер загруженных изображений составляет 2 мегапикселя.

² Если для параметра **Меню параметров сети** → **Bluetooth** → **Отсылать при выключ.** в фотокамере установлено значение **Вкл.**, то изображения отправляются на смарт-устройство автоматически, даже если фотокамера выключена.

³ Нажав **OK**, необходимо выбрать SSID фотокамеры в зависимости от того, какова версия операционной системы iOS.

См. раздел «Если в операционной системе iOS отображается диалоговое окно подключений Wi-Fi» (📖35).

При подключении Wi-Fi. Примечания

- Если смарт-устройство переходит в спящий режим, или если вы переключаете приложение SnapBridge на другое приложение, подключение Wi-Fi будет прервано.
- При подключении Wi-Fi использовать некоторые функции приложения SnapBridge нельзя. Чтобы отменить подключение Wi-Fi, коснитесь вкладки  →  → **Да**.

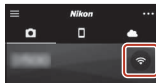

Удаленная фотосъемка

Можно коснуться вкладки  в приложении SnapBridge → **Удаленная фотосъемка** для спуска затвора фотокамеры с помощью смарт-устройства.

- Чтобы переключиться на подключение Wi-Fi, следуйте инструкциям в приложении SnapBridge. В операционной системе iOS может отображаться диалоговое окно подключений Wi-Fi. В этом случае см. раздел «Если в операционной системе iOS отображается диалоговое окно подключений Wi-Fi» (📖35).
- Удаленная фотосъемка невозможна, если в фотокамере не установлена карта памяти.

Если в операционной системе iOS отображается диалоговое окно подключений Wi-Fi

Приложение SnapBridge обычно подключает фотокамеру к смарт-устройству с помощью функции Bluetooth. Однако при использовании функции **Загрузить снимки** или при удаленной фотосъемке нужно подключение Wi-Fi. В зависимости от версии операционной системы iOS, возможно, придется выполнить переключение вручную. В этом случае выполните следующие действия для установки подключения.

1 Запишите SSID фотокамеры (имя фотокамеры по умолчанию) и пароль, отображаемый на смарт-устройстве, а затем коснитесь **Параметры просмотра**.

- SSID или пароль можно изменить с помощью **Меню параметров сети → Wi-Fi → Тип подключения Wi-Fi** в фотокамере. Для защиты конфиденциальности рекомендуется изменять пароль регулярно. При изменении пароля отключите беспроводное подключение (📖33).

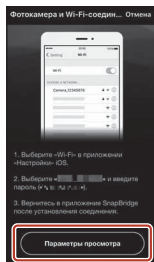

2 Из списка подключений выберите SSID, записанный на шаге 1.

- Если подключение выполняется впервые, введите пароль, записанный на шаге 1, обращая внимание на регистр символов. После первого подключения ввод пароля не требуется.
- Подключение Wi-Fi завершено, когда рядом с SSID фотокамеры отображается , как показано на экране справа. Вернитесь в приложение SnapBridge и работайте в приложении.

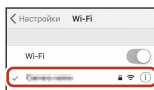
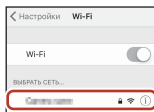

Если не удается отправлять изображения

- Если подключение прерывается во время отправки изображений с помощью функции **Отсылать при съемке** или **Метка для выгрузки** в фотокамере, подключение и отправки изображений можно возобновить, выключив и вновь включив фотокамеру.
 - Возможно, отправку удастся выполнить, отменив подключение, а затем установив его еще раз. Коснитесь вкладки , выбрав в приложении SnapBridge →  → **Забывать фотокамеру** → фотокамеру, подключение которой следует отменить, → **Да***, чтобы отменить подключение, а затем следуйте инструкциям из раздела «Подключение фотокамеры к смарт-устройству» (📖30), чтобы установить подключение еще раз.
- * При использовании операционной системы iOS будет отображено диалоговое окно регистрации устройства. Запустите приложение настроек в операционной системе iOS и отмените регистрацию устройства (имя фотокамеры).

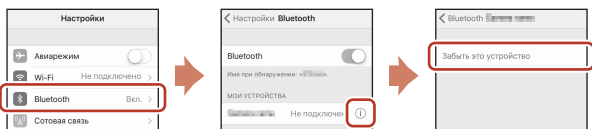
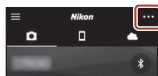

✓ Отправка изображений и удаленная фотосъемка. Примечания

- Во время работы с фотокамерой возможна ситуация, когда не удастся отправить изображения (отправка отменена) или же выполнить удаленную фотосъемку с помощью приложения SnapBridge.
- Если фотокамера работает в одном из указанных ниже режимов, отправлять изображения или использовать удаленную фотосъемку не удастся. Измените настройки или переключите фотокамеру в режим просмотра.
 - сюжетный режим **Мультиэксп. с осветлен.**
 - При установке для параметра **Брекетинг экспозиции** значения **±0,3**, **±0,7** или **±1,0**
 - При установке для параметра **Режим мультиэкспозиции** значения **Вкл.**



Функции съемки

Выбор режима съемки.....	38
Режим  (Авто).....	39
Сюжетный режим (съемка в соответствии с условиями съемки)	40
Творческий режим (применение эффектов в процессе съемки).....	52
Режимы P , S , A и M (настройка экспозиции для съемки)	54
Режим U (User settings (пользовательские настройки)).....	58
Установка функций съемки с помощью мультиселектора.....	60
Режим вспышки.....	61
Автоспуск	64
Таймер улыбки (Автоматическая съемка улыбающихся лиц)	65
Режим фокусировки.....	66
Поправка экспозиции (настройка яркости).....	70
Использование кнопок Fn1 (функция 1)/ Fn2 (функция 2).....	71
Использование зума	72
Фокусировка.....	74
Настройки по умолчанию (режим вспышки, автоспуска и фокусировки)	78
Функции, которые во время съемки невозможно использовать одновременно	80



Выбор режима съемки

Можно поворачивать диск выбора режимов, чтобы совместить нужный режим съемки с меткой индикатора на корпусе фотокамеры.

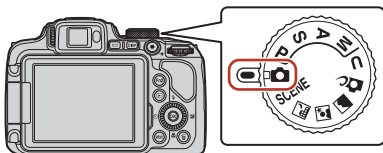

- **Режим  (авто)**

В этом режиме можно выполнять обычную съемку в самых различных условиях.

- **Режимы SCENE, ,  и  (сюжетные)**

Выбрав любой сюжетный режим, основанный на условиях съемки, можно делать снимки с настройками, соответствующими этим условиям.

- **SCENE**: нажмите кнопку **MENU** и выберите режим съемки. При использовании функции **Автовыбор сюжета** фотокамера, наведенная на объект съемки, определяет условия съемки, и выбираются настройки, соответствующие этим условиям.

-  (ночной пейзаж): используйте этот режим для съемки ночных пейзажей.

-  (ночной портрет): используйте этот режим для портретной съемки с фоновыми деталями в вечернее или в ночное время.

-  (пейзаж): используйте этот режим для съемки ландшафтов.

- **Режим  (творческий)**

Во время съемки к изображениям применяются эффекты.

- **Режимы P, S, A и M**

Выбирайте эти режимы, если необходим больший контроль над выдержкой и числом f.

- **Режим U (User settings)**

Часто используемые настройки в режимах **P, S, A** и **M** можно сохранить. Чтобы снимать с сохраненными настройками, поверните диск выбора режимов в положение **U**.



Режим (Авто)

В этом режиме можно выполнять обычную съемку в самых различных условиях.

- Фотокамера обнаруживает основной объект съемки и фокусируется на нем (т.е. выполняется автофокусировка с обнаружением объекта). Если обнаружено лицо, фотокамера автоматически отдает ему приоритет при фокусировке.
- Дополнительные сведения см. в разделе «Фокусировка» (📖74).



Функции, доступные в режиме (Авто)

- Режим вспышки (📖61)
- Автоспуск (📖64)
- Таймер улыбки (📖65)
- Режим фокусировки (📖66)
- Поправка экспозиции (📖70)
- Меню съемки (📖123)



Сюжетный режим (съемка в соответствии с условиями съемки)

Выбрав любой сюжетный режим, основанный на условиях съемки, можно делать снимки с настройками, соответствующими этим условиям.

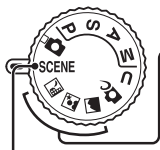

🌃 Ночной пейзаж (📖41)^{1,2}, 🌃 Ночной портрет (📖41), 🌃 Пейзаж (📖42)^{1,2}

Поверните диск выбора режимов в положение 📖 или 📖 и выполните съемку.

SCENE

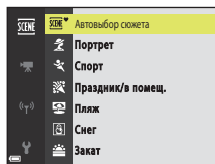
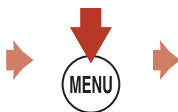
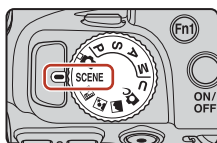

Нажмите кнопку **MENU**, чтобы открыть меню сюжетов, и выберите один из следующих сюжетных режимов с помощью мультиселектора.

📖 Автовыбор сюжета (настройка по умолчанию) (📖42)	🌃 Освещение сзади (📖44) ¹
👤 Портрет	📖 Простая панорама (📖49) ¹
🏃 Спорт (📖43) ¹	🐕 Портрет питомца (📖45)
🎉 Праздник/в помещ. ¹ (📖43) ¹	🌕 Луна (📖46) ^{1,2,3}
🏖️ Пляж ¹	🐦 Наблюдение за птицами (📖46) ¹
❄️ Снег ¹	SOFT Софт-фильтр ¹
🌅 Закат ^{1,2,3}	🖌️ Выборочный цвет (📖46) ¹
🌆 Сумерки/рассвет ^{1,2,3}	📖 Мультиэксп. с осветл. (📖47) ³
🌿 Макро (📖43)	📖 Цейтр. видеосъемка (📖99) ³
🍴 Еда (📖44)	📖 Интерв. видеоролик (📖101) ¹
🎆 Фейерверк (📖44) ³	

¹ Фотокамера фокусируется на зоне в центре кадра. Положение этой зоны невозможно изменить.





² Фотокамера фокусируется на бесконечность.

³ Рекомендуется использовать штатив. При использовании штатива для обеспечения устойчивости фотокамеры во время съемки задайте для параметра **Подавл. вибраций** (📖167) значение **Выкл.** в меню настройки.









Сюжетный режим. Советы и примечания

Ночной пейзаж

- Нажмите на кнопку **MENU** и выберите  **С рук** или  **Со штатива** в пункте **Ночной пейзаж**.
-  **С рук** (настройка по умолчанию)
 - Нажмите спусковую кнопку затвора до конца, чтобы снять серию изображений, которые будут объединены в один снимок и сохранены.
 - После нажатия до конца спусковой кнопки затвора удерживайте фотокамеру неподвижно до тех пор, пока на экране не появится снимок. После съемки не выключайте фотокамеру, пока экран не переключится на экран съемки.
 - Угол зрения (т.е. область, видимая в кадре) в сохраненном снимке будет уже, чем изображение на экране в момент съемки.
 - При некоторых условиях непрерывная съемка может оказаться невозможной.
-  **Со штатива:**
 - При нажатии спусковой кнопки затвора до конца делается один снимок с длинной выдержкой.
 - Подавление вибраций отключено независимо от значения параметра **Подавл. вибраций** ( 167) в меню настройки.

Ночной портрет

- Нажмите кнопку **MENU** и выберите  **С рук** (настройка по умолчанию) или  **Со штатива** в пункте **Ночной портрет**.
- Выполняется один снимок с длинной выдержкой. В сравнении с режимом  **Со штатива** при выборе настройки  **С рук** фотокамера, учитывая условия съемки, выбирает чуть более короткую выдержку, чтобы исключить дрожание.
- Если выбран параметр  **Со штатива**, подавление вибраций отключено независимо от значения параметра **Подавл. вибраций** ( 167) в меню настройки.
- Перед съемкой активируйте вспышку.
- Если во время съемки распознаются лица, фотокамера смягчает тональность кожи с помощью функции смягчения тона кожи ( 48).

















Пейзаж

- Нажмите кнопку **MENU**, чтобы выбрать пункт **Серия с пониж. шума** или **Одиночный снимок** в меню **Пейзаж**.
- **Серия с пониж. шума**: для четкой съемки ландшафтов с минимальным уровнем «шума».
 - Нажмите спусковую кнопку затвора до конца, чтобы снять серию изображений, которые будут объединены в один снимок и сохранены.
 - После нажатия до конца спусковой кнопки затвора удерживайте фотокамеру неподвижно до тех пор, пока на экране не появится снимок. После съемки не выключайте фотокамеру, пока экран не переключится на экран съемки.
 - Угол зрения (т.е. область, видимая в кадре) в сохраненном снимке будет уже, чем изображение на экране в момент съемки.
 - При некоторых условиях непрерывная съемка может оказаться невозможной.
- **Одиночный снимок** (настройка по умолчанию): изображения записываются с четко очерченными контурами и увеличенной контрастностью.
 - При нажатии на спусковую кнопку затвора до конца выполняется съемка одного изображения.

SCENE → Автовывбор сюжета

- Наведите фотокамеру на объект съемки. Фотокамера автоматически распознает условия съемки и скорректирует настройки съемки соответственно.

	Портрет (макросъемка портретов одного или двух человек)
	Портрет (съемка больших групп людей или съемка, при которой значительную площадь кадра занимает фон)
	Пейзаж
	Ночной портрет (макросъемка портретов одного или двух человек)
	Ночной портрет (съемка больших групп людей или съемка, при которой значительную площадь кадра занимает фон)
	Ночной пейзаж <ul style="list-style-type: none">• Фотокамера выполняет непрерывную съемку, комбинирует снимки и сохраняет их как единое изображение, как и в ситуации, когда выбрана опция С рук в режиме  (ночной пейзаж) (41).
	Макро
	Освещение сзади (съемка объектов, отличных от людей)
	Освещение сзади (портретная съемка)
	Другие условия съемки

- В некоторых условиях съемки фотокамере не удается выбрать нужные настройки. В таком случае следует выбрать другой режим съемки (38).
- Если во время съемки распознаются лица, фотокамера смягчает тональность кожи с помощью функции смягчения тона кожи (48).



SCENE → 🏃 Спорт

- При нажатии спусковой кнопки затвора до конца и ее удержании выполняется непрерывная съемка.
- В режиме непрерывной съемки фотокамера может снимать приблизительно 5 изображений с частотой около 5 кадров в секунду.
- Частота кадров при непрерывной съемке может снижаться в зависимости от текущих параметров качества и размера изображения, используемой карты памяти и условий съемки.
- Фокусировка, экспозиция и оттенок для второго и последующих изображений фиксируются на значениях, заданных для первого изображения.

SCENE → 🎊 Праздник/в помещ.

- Чтобы не возникли искажения, связанные с дрожанием, прочно удерживайте фотокамеру. При использовании штатива для обеспечения устойчивости фотокамеры во время съемки задайте для параметра **Подавл. вибраций** (📖167) значение **Выкл.** в меню настройки.

SCENE → 🌿 Макро

На экране, который открывается после того как, выбран режим 🌿 **Макро**, выберите **Серия с пониж. шума** или **Одиночный снимок**.

- **Серия с пониж. шума:** для четкой съемки изображений с минимальным уровнем «шума».
 - Нажмите спусковую кнопку затвора до конца, чтобы снять серию изображений, которые будут объединены в один снимок и сохранены.
 - После нажатия до конца спусковой кнопки затвора удерживайте фотокамеру неподвижно до тех пор, пока на экране не появится снимок. После съемки не выключайте фотокамеру, пока экран не переключится на экран съемки.
 - Если объект съемки переместился, или в процессе непрерывной съемки фотокамера сильно дрожала, изображение может получиться искаженным, смазанным или иметь перекрывающиеся участки.
 - Угол зрения (т.е. область, видимая в кадре) в сохраненном снимке будет уже, чем изображение на экране в момент съемки.
 - При некоторых условиях непрерывная съемка может оказаться невозможной.
- **Одиночный снимок:** изображения записываются с четко очерченными контурами и увеличенной контрастностью.
 - При нажатии на спусковую кнопку затвора до конца выполняется съемка одного изображения.
- Настройка режима фокусировки (📖66) меняется на 🌿 (макросъемка), и автоматически выбирается положение зума, при котором фотокамера может выполнять съемку с минимально возможным расстоянием.
- Зону фокусировки можно изменить. Нажмите кнопку **OK**, затем нажмите кнопки мультиселектора ▲▼◀▶ или поверните мультиселектор, чтобы переместить зону фокусировки, и нажмите кнопку **OK** для подтверждения.



SCENE → 🏠 Еда

- Настройка режима фокусировки (📖66) изменяется на 🌸 (макросъемка), и автоматически выбирается положение зума, при котором фотокамера может выполнять съемку с минимально возможного расстояния.
- Тон можно скорректировать с помощью диска управления. Настройка оттенка сохраняется в памяти фотокамеры даже после ее выключения.
- Зону фокусировки можно изменить. Нажмите кнопку **OK**, затем нажмите кнопки мультиселектора ▲▼◀▶ или поверните мультиселектор, чтобы переместить зону фокусировки, и нажмите кнопку **OK** для подтверждения.



SCENE → 🎆 Фейерверк

- Выдержка фиксируется на значении приблизительно четыре секунды.
- Коррекцию экспозиции использовать нельзя (📖70).

SCENE → 🏠 Освещение сзади

- Выберите **🏠 Освещение сзади**. Затем на открывшемся экране выберите **Вкл.** или **Выкл.**, чтобы включить или отключить функцию высокого динамического диапазона (HDR) в зависимости от условий съемки.
- **Выкл.**: срабатывает вспышка, чтобы объект съемки не оказался скрыт в тени. Съемка выполняется с открытой вспышкой.
 - Нажмите спусковую кнопку затвора до конца, чтобы снять одно изображение.
- **Вкл.**: этот режим лучше всего подходит для создания снимков, в которых одновременно присутствуют и очень яркие, и очень темные участки.
 - Если нажать спусковую кнопку затвора до конца, фотокамера выполнит съемку в непрерывном режиме и сохранит следующие два снимка:
 - объединенный снимок не в формате HDR;
 - объединенный снимок в формате HDR, на котором сведена к минимуму потеря деталей из-за яркого света или теней.
 - Если памяти недостаточно, сохраняется один снимок, обработанный во время съемки с помощью D-Lighting (📖89), с коррекцией темных участков.
 - После нажатия до конца спусковой кнопки затвора удерживайте фотокамеру неподвижно до тех пор, пока на экране не появится снимок. После съемки не выключайте фотокамеру, пока экран не переключится на экран съемки.
 - Угол зрения (т.е. область, видимая в кадре) в сохраненном снимке будет уже, чем изображение на экране в момент съемки.
 - При некоторых условиях съемки вокруг ярких объектов могут появляться темные тени или же яркие области — вокруг темных объектов.

✓ HDR. Примечания

Рекомендуется использовать штатив. При использовании штатива для обеспечения устойчивости фотокамеры задайте для параметра **Подавл. вибраций** (📖167) в меню настройки значение **Выкл.**



SCENE → 🐾 Портрет питомца

- Фотокамера, наведенная на кошку или собаку, распознает морду животного и фокусируется на ней. По умолчанию спуск затвора происходит автоматически в момент, когда обнаружена морда кошки или собаки (автоспуск для портрета питомца).
- На экране, который открывается после выбора режима 🐾 **Портрет питомца**, выберите **[S] Покадровый** или **[C] Непрерывный**.
 - **[S] Покадровый**: когда распознается морда собаки или кошки, фотокамера снимает одно изображение.
 - **[C] Непрерывный**: когда распознается морда собаки или кошки, фотокамера снимает три изображения в режиме непрерывной съемки.

✓ **Автоспуск для портрета питомца**

- Нажмите на кнопку мультиселектора ◀ (👁), чтобы изменить настройку **Автосп. для пор. пит.**.
 - **[ON]**: фотокамера распознает морду собаки или кошки и выполняет автоматический спуск затвора.
 - **OFF**: фотокамера не выполняет автоматический спуск затвора, даже если обнаружена морда домашнего питомца. Нажмите спусковую кнопку затвора. Если выбрана настройка **OFF**, фотокамера также обнаруживает лица людей.
- **Автосп. для пор. пит.** устанавливается на **OFF** после того, как снято пять изображений.
- Съемку также можно выполнить, нажав на спусковую кнопку затвора (независимо от настройки **Автосп. для пор. пит.**).

✓ **Зона фокусировки**

- Обнаруженная морда животного выделяется на экране фотокамеры желтой рамкой. После фокусировки фотокамеры на морде животного, которая окружена двойной рамкой (т.е. на зоне фокусировки), двойная рамка становится зеленой. Если фотокамера не распознала ни одного домашнего питомца, фокусировка будет выполнена на объекте в центре кадра.
- В некоторых условиях съемки морды животных могут быть не обнаружены, и внутри рамки оказываются другие предметы.

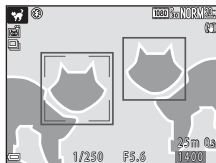

SCENE → ● Луна

- В широкоугольном положении отображается рамка кадрирования, указывая угол зрения, эквивалентный углу зрения объектива на 1440 мм (в формате 35мм [135]). При размещении луны внутри рамки кадрирования и нажатии кнопки **OK** угол зрения становится эквивалентным углу зрения объектива на 1440 мм.
- Тон можно скорректировать с помощью диска управления. Настройка оттенка сохраняется в памяти фотокамеры даже после ее выключения.
- Измените яркость, используя коррекцию экспозиции (**1/70**), с учетом условий съемки (например, в зависимости от съемки возрастающей или убывающей луны и от требований, предъявляемых к снимкам).

SCENE → 🦅 Наблюдение за птицами

- На экране, который откроется после выбора режима **Наблюдение за птицами**, выберите **[S] Покадровый** или **[C] Непрерывный**.
- **[S] Покадровый**: при каждом нажатии спусковой кнопки затвора выполняется съемка одного кадра.
- **[C] Непрерывный**: при нажатии спусковой кнопки затвора до конца и ее удержании выполняется непрерывная съемка. В режиме непрерывной съемки фотокамера может снимать приблизительно 5 изображений с частотой около 5 кадров в секунду.
- В широкоугольном положении отображается рамка кадрирования, указывая угол зрения, эквивалентный углу зрения объектива на 800 мм (в формате 35мм [135]). При размещении птицы внутри рамки кадрирования и нажатии кнопки **OK** угол зрения становится эквивалентным углу зрения объектива на 800 мм.

SCENE → 🖌️ Выборочный цвет

- Сохраняется только выбранный цвет изображения, другие цвета преобразуются в черный и белый.
- Поворачивайте диск управления, чтобы выбрать нужный цвет, а затем нажмите кнопку **OK**, чтобы применить цвет. Чтобы изменить выбранный цвет, нажмите кнопку **OK** еще раз.



SCENE → 📷 Мультиэксп. с осветл.

- Фотокамера автоматически снимает движущиеся объекты с регулярными интервалами, сравнивает каждое изображение и объединяет только яркие области, а затем сохраняет их как одно изображение. Снимаются следы света (например, перемещение автомобильных фар или движение звезд).
- На экране, который отображается при выборе параметра 📷 Мультиэксп. с осветлен., выберите 📷 Ноч. пейзаж + сл. света или 📷 Следы звезд.

Функция	Описание
📷 Ноч. пейзаж + сл. света	<p>Используйте для съемки движущихся автомобильных фар на фоне ночного пейзажа.</p> <ul style="list-style-type: none"> • Чтобы установить нужный интервал между снимками, можно повернуть диск управления. Установленный интервал становится выдержкой. После того, как сделано 50 снимков, фотокамера автоматически прекращает съемку. • Для каждых 10 сделанных снимков автоматически сохраняется одно объединенное изображение с перекрывающимися следами.
📷 Следы звезд	<p>Используйте для съемки движения звезд.</p> <ul style="list-style-type: none"> • Снимки делаются с выдержкой 25 секунд каждые 30 секунд. После того, как сделано 300 снимков, фотокамера автоматически прекращает съемку. • Для каждых 30 сделанных снимков автоматически сохраняется одно объединенное изображение с перекрывающимися следами.



- Во время интервала съемки экран может выключиться. Когда экран выключен, индикатор включения питания мигает.
- Чтобы закончить съемку, прежде чем она прекратится автоматически, нажмите кнопку **OK**.
- После получения нужных следов прекратите съемку. Если продолжить съемку, детали в скомпонованных областях могут быть потеряны.
- При съемке удаленных объектов (например, самолетов или салюта) рекомендуется установить режим фокусировки в значение **▲** (бесконечность) или **M** (ручная фокусировка) (📖67).
- Коррекцию экспозиции использовать нельзя (📖70).

✔ Мультиэкспозиция с осветлением. Примечания

- Не поворачивайте диск выбора режимов и не вставляйте новую карту памяти вплоть до окончания съемки.
- Использование батарей с достаточным зарядом позволит предотвратить отключение фотокамеры во время съемки.

📌 Оставшееся время

Время, оставшееся до автоматического прекращения съемки, можно проверить на экране.

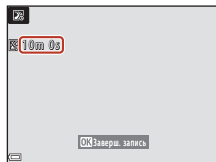



🔙 Функции съемки

Сюжетный режим (съемка в соответствии с условиями съемки)



Использование функции смягчения тона кожи

Если в режимах  (ночной портрет), **Автовыбор сюжета** или **Портрет** распознаются лица, фотокамера обрабатывает изображение для смягчения тонов кожи, прежде чем сохранить изображение (до трех лиц).

Функцию смягчения тона кожи также можно применить к сохраненным изображениям в режиме просмотра (90).

Смягчение тона кожи. Примечания



- Сохранение снимков после съемки может занять больше времени.
- В некоторых условиях съемки функция смягчения тона кожи может не давать нужного результата и применяться к фрагментам снимка, на которых лица отсутствуют.



Съемка в режиме «Простая панорама»

Поверните диск выбора режимов в положение **SCENE** → кнопка **MENU** →

 Простая панорама → кнопка **OK**

- 1 Выберите  **Нормальная (180°)** или  **Широкая (360°)** в качестве диапазона съемки и нажмите кнопку **OK**.

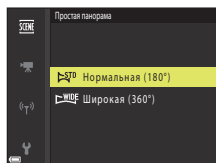

- 2 Скомпонуйте первый кадр панорамы и нажмите спусковую кнопку затвора наполовину, чтобы отрегулировать фокусировку.

- Зум блокируется в широкоугольном положении.
- Фотокамера фокусируется по центру кадра.

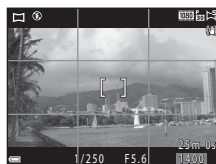

- 3 Нажмите до конца, а затем отпустите спусковую кнопку затвора.

- На экране появится обозначение , которое показывает направление перемещения фотокамеры.

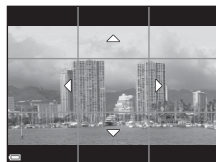

- 4 Перемещайте фотокамеру в одном из четырех направлений, до крайнего положения индикатора.

- Съемка начинается после того как фотокамера определит направление, в котором она перемещается.
- Съемка прекратится, когда фотокамера выполнит съемку заданного диапазона.
- В момент начала съемки фокусировка и экспозиция блокируются.

Индикатор



Пример перемещения фотокамеры

- Используя свое туловище как ось вращения, медленно перемещайте фотокамеру дугообразным движением в обозначенном направлении ($\triangle \nabla \triangleleft \triangleright$).
- Съемка прекращается, если индикатор не достигает граничного положения примерно в течение 15 секунд после начала съемки (если выбран вариант **STD Нормальная (180°)**) или 30 секунд (если выбран вариант **WIDE Широкая (360°)**).



Съемка в режиме «Простая панорама». Примечания

- Область изображения сохраненного снимка будет уже, чем изображение на экране в момент съемки.
- Если фотокамера перемещается слишком быстро или с чрезмерно сильными толчками, или для съемки выбран однородный объект (например, стена или темное пространство), может возникнуть ошибка.
- Если съемка останавливается до того как фотокамера достигнет середины панорамной области, панорамное изображение не сохраняется.
- Если снято более половины панорамной области, но съемка прекращена до достижения границы этой области, неснятая область закрашивается серым.

Размер изображения в режиме «Простая панорама»

Четыре различных размера изображения (в пикселях) указаны ниже.

При установке **STD Нормальная (180°)**

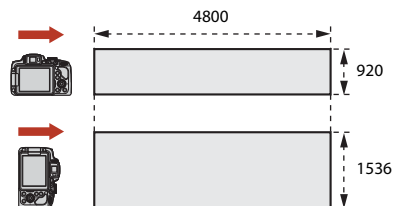

При установке **WIDE Широкая (360°)**

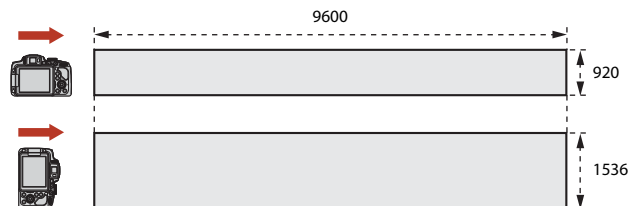

Просмотр в режиме «Простая панорама»

Перейдите в режим просмотра (📖25), откройте снимок, сделанный в режиме «Простая панорама», для полнокадрового просмотра, затем нажмите кнопку **OK** для прокрутки изображения в том же направлении, в котором оно было снято.

- Поворачивайте мультиселектор для просмотра быстрой прокруткой вперед или назад.

Во время просмотра кнопки управления просмотром отображаются на экране.

Выберите функцию с помощью кнопок мультиселектора **◀▶**, затем нажмите на кнопку **OK**, чтобы выполнить описанные ниже операции.



Функция	Символ	Описание
Обратная перемотка		Для просмотра прокруткой назад нажмите и удерживайте кнопку OK *.
Быстрая прокрутка вперед		Для просмотра быстрой прокруткой вперед нажмите и удерживайте кнопку OK *.
Пауза		Приостановка просмотра. В режиме паузы могут быть выполнены перечисленные ниже операции.
		Для прокрутки назад удерживайте нажатой кнопку OK *.
		Для прокрутки удерживайте нажатой кнопку OK *.
		Возобновление автоматической прокрутки.
Конец		Возврат в режим полнокадрового просмотра.

* Эти операции также можно выполнить путем вращения мультиселектора.

✓ Снимки, снятые в режиме «Простая панорама». Примечания

- Отредактировать такие снимки на этой фотокамере невозможно.
- Возможно, на этой фотокамере будет недоступна прокрутка или увеличение масштаба при просмотре снимков, снятых в режиме «Простая панорама» на цифровой фотокамере другой марки или модели.

✓ Печать панорамных изображений. Примечания

В зависимости от настроек принтера, печать всего изображения может быть недоступна. Кроме того, печать таких снимков возможна не на всех принтерах.



Творческий режим (применение эффектов в процессе съемки)

Во время съемки к изображениям применяются эффекты.

- Доступны пять групп эффектов: **Свет** (настройка по умолчанию), **Глубина**, **Воспоминание**, **Классика** и **Нуар**.

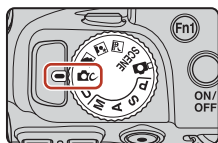

1 Нажмите кнопку **OK**.

- Отображается экран выбора эффектов.

2 Используйте кнопки мультиселектора **◀▶** для выбора эффекта.

- Группу эффектов можно изменить, поворачивая диск управления.
- Для выхода без сохранения выбора, нажмите **▲**.

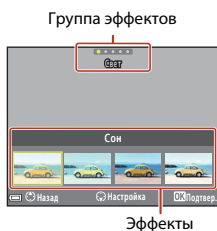

3 Для настройки эффекта нажмите **▼**.

- Если настройка эффекта не требуется, нажмите кнопку **OK** для перехода к шагу 6.

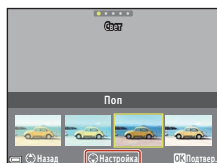

4 С помощью ◀▶ выделите нужный параметр, а затем нажмите ▼.

- Выберите **Степень, Поправка экспозиции, Контраст, Тон, Насыщенность, Фильтр** или **Периферийное освещение**. Параметры, которые можно выбрать, зависят от группы.

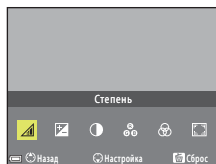

5 Используйте ◀▶ для настройки уровня эффекта, а затем нажмите кнопку OK.

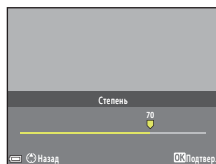

6 Нажмите спусковую кнопку затвора или кнопку ● (▶⏏ кнопка видеосъемки) для съемки.

- Обнаружив лицо, фотокамера фокусируется на нем (📖75).

Выбор группы эффектов и эффекта

Выбрать группу эффектов и эффект можно также, нажимая кнопку **MENU**, когда отображается экран на шаге 1.

Функции, доступные в творческом режиме

- Режим вспышки (📖61)
- Автоспуск (📖64)
- Режим фокусировки (📖66)
- Поправка экспозиции (📖70)
- Меню съемки (📖123)



Режимы P, S, A и M (настройка экспозиции для съемки)

В режимах **P, S, A** и **M** можно задать экспозицию (сочетание выдержки и числа f) в соответствии с условиями съемки. Кроме того, можно получить больший контроль при съемке изображений, задавая параметры меню (📖119).

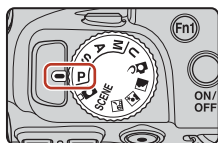

Режим съемки	Описание
P Програм. авто. режим	<p>Можно разрешить фотокамере настроить выдержку и число f.</p> <ul style="list-style-type: none"> Сочетание выдержки и числа f можно изменить, поворачивая диск управления (гибкая программа). Когда действует гибкая программа, в левом верхнем углу экрана отображается Ж (символ гибкой программы). Чтобы отменить гибкую программу, поворачивайте диск управления в направлении, противоположном тому, в котором он поворачивался для ее установки, до тех пор, пока символ Ж не исчезнет с экрана, измените режим съемки или выключите фотокамеру.
S Авто с приор. выдержк.	Чтобы установить выдержку, поверните диск управления. Фотокамера автоматически определяет число f.
A Авто с приор. диафр.	поверните мультиселектор, чтобы задать число f. Фотокамера автоматически определяет выдержку.
M Ручной	Установите и выдержку, и число f. Чтобы установить выдержку, поверните диск управления. поверните мультиселектор, чтобы задать число f.

- Элементы управления для задания экспозиции можно изменить с помощью параметра **Перекл. управ. "Av/Tv"** в меню настройки (📖116).

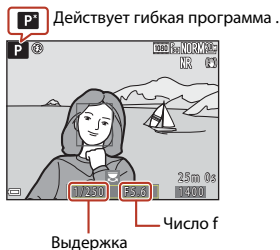
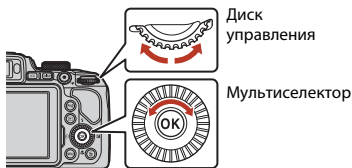

Советы по установке экспозиции

Величина расфокусированного фонового пространства и динамизм объектов изменяются в зависимости от сочетания выдержки и числа f , даже если экспозиция одинакова.

Действие выдержки

Фотокамера может придать быстро движущемуся объекту статичность, используя короткую выдержку, или же подчеркнуть движение объекта, используя длинную выдержку.



Более
1/1000 с



Менее
1/30 с

Действие числа f

Фотокамера может сфокусироваться на объекте, переднем плане и фоне или же намеренно размыть фон объекта.



Малое число f
(диафрагма больше)
f/3.3



Большое число f
(диафрагма меньше)
f/7.6

Выдержка и число f

- Диапазон регулировки выдержки зависит от положения зума, числа f диафрагмы и чувствительности ISO.
- Число f на этой фотокамере также изменяется в зависимости от положения зума.
- Если зуммирование выполняется после задания экспозиции, варианты экспозиции или число f могут измениться.
- Большие диафрагмы (выражены меньшими числами f) пропускают в фотокамеру большее количество света, меньшие диафрагмы (большие числа f) – меньше. Самое меньшее число f соответствует самой большой диафрагме, а самое большое число f — самой меньшей диафрагме.



✓ Установка экспозиции. Примечания

Если объект съемки слишком темный или слишком яркий, подходящую экспозицию в некоторых случаях подобрать невозможно. В этих случаях при нажатии спусковой кнопки затвора наполовину индикатор выдержки или индикатор числа f мигает (за исключением режима **M**). Измените настройку выдержки или число f .

Индикатор экспозиции (в режиме **M**)

Степень отклонения настроенного значения экспозиции от оптимального значения экспозиции, замеренного фотокамерой, отображается на индикаторе экспозиции на экране. Степень отклонения на индикаторе экспозиции отображается в единицах EV (от -2 до $+2$ EV с шагом $1/3$ EV).

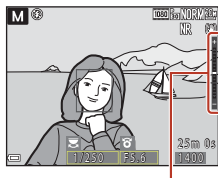

Индикатор экспозиции

✓ Чувствительность ISO. Примечания

Если для параметра **Чувствительность** (📖119) задано значение **Авто** (настройка по умолчанию) или **Авто с фикс. диап.**, чувствительность в режиме **M** имеет фиксированное значение ISO 100.

Функции, доступные в режимах **P**, **S**, **A** и **M**

- Режим вспышки (📖60)
- Автоспуск (📖60)
- Таймер улыбки (📖60)
- Режим фокусировки (📖66)
- Поправка экспозиции (📖60)
- Меню съемки (📖119)
- Функции, которые можно задать кнопками **Fn1** (функция 1)/**Fn2** (функция 2) (📖117)

📎 Зона фокусировки

Зона фокусировки для автофокусировки изменяется в зависимости от настройки **Режим зоны АФ** (📖119) в меню съемки. Если задано **АФ с обнаруж. объекта** (настройка по умолчанию), фотокамера обнаруживает основной объект съемки и фокусируется на нем. Если обнаружено лицо, фотокамера автоматически отдает ему приоритет при фокусировке.



Диапазон регулировки выдержки (режимы P, S, A и M)

Диапазон регулировки выдержки зависит от положения зума, числа f диафрагмы и чувствительности ISO. Помимо этого, диапазон управления меняется при следующих настройках непрерывной съемки.

Настройка		Диапазон управления
Чувствительность (📖139) ¹	Авто ² , Авто с фикс. диап. ²	1/4000 ³ –1 с (режимы P S и A) 1/4000 ³ –15 с (режим M)
	ISO 100	1/4000 ³ –8 с (режимы P S и A) 1/4000 ³ –15 с (режим M)
	ISO 200	1/4000 ³ –4 с (режимы P S и A) 1/4000 ³ –8 с (режим M)
	ISO 400	1/4000 ³ –4 с
	ISO 800	1/4000 ³ –2 с
	ISO 1600	1/4000 ³ –1 с
	ISO 3200	1/4000 ³ –1/2 с
Непрерывный (📖135)	Непрерывная В, Непрерывная Н	1/4000 ³ –1/30 с
	Буфер предв. съемки, Непр. В: 120 кадров/с	1/4000–1/125 с
	Непр. В: 60 кадров/с	1/4000–1/60 с
	Интерв. съемка	То же, что и при настройке Покадровый

¹ Диапазон настройки чувствительности ограничивается в соответствии с настройкой непрерывной съемки (📖82).

² В режиме **M** чувствительность имеет фиксированное значение ISO 100.

³ Максимальная выдержка, если число f установлено на наибольшее значение (наименьшая диафрагма), при максимальном широкоугольном положении зума. Чем ближе положение зума к телефото, или чем меньше число f (большая диафрагма), тем длиннее становится максимальная выдержка. Например, максимальная выдержка составляет 1/2500 секунды, если число f установлено на наибольшее значение (наименьшая диафрагма) при максимальном телескопическом положении объектива.



Режим U (User settings (пользовательские настройки))

Сочетание чаще всего используемых настроек съемки с **P** (программный автоматический режим), **S** (автоматический режим с приоритетом выдержки), **A** (автоматический режим с приоритетом диафрагмы) или **M** (ручной) можно сохранить в режиме **U**.

Поверните диск выбора режимов в положение **U**, чтобы извлечь настройки, сохраненные в **Сохранить user settings**.

- Скомпонуйте кадр и выполните съемку с этими параметрами или, при необходимости, измените их.

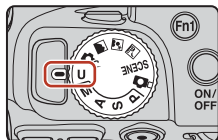

В память можно занести описанные ниже настройки.

Общие настройки

- Режимы съемки **P, S, A** и **M** (📖54)
- Положение зума (📖72)
- Режим вспышки (📖61)
- Автоспуск (📖64)
- Режим фокусировки (📖66)
- Поправка экспозиции (📖70)
- Кнопка Fn (📖71)

Меню съемки

- Качество изображ. (📖123)
- Размер изображения (📖125)
- Picture Control (📖126)
- Польз. Picture Control (📖130)
- Баланс белого (📖131)
- Замер экспозиции (📖134)
- Непрерывный (📖135)
- Чувствительность (📖139)
- Брекетинг экспозиции (📖140)
- Режим зоны АФ (📖141)
- Режим автофокуса (📖144)
- Попр. мощн. вспышки (📖144)
- Фильтр понижен. шума (📖145)
- Активный D-Lighting (📖145)
- Мультиэкспозиция (📖146)
- Память зума (📖148)
- Начальное полож. зума (📖149)
- Просмотр руч. экспоз. (📖149)



Сохранение настроек в режиме **U** (Сохранить user settings)

Часто используемые настройки в режимах **P**, **S**, **A** и **M** можно сохранить. При поставке сохранены настройки по умолчанию для режима **P**.

1 Поверните диск выбора режимов в положение **P**, **S**, **A**, **M** или **U**.

- Чтобы изменить режим съемки, выберите **P**, **S**, **A** или **M**.
- Чтобы не изменять сохраненный режим съемки, выберите **U**.

2 Выберите часто используемое сочетание параметров съемки.

- См. подробную информацию о настройках на стр. 58.
- Также будут сохранены настройки текущей гибкой программы (при установке на **P**), выдержки (при установке на **S** или **M**) или число f (при установке на **A** или **M**).

3 Нажмите кнопку **MENU** (меню), чтобы открыть меню съемки.



4 Кнопками мультиселектора ▲▼ выберите функцию **Сохранить user settings** и нажмите кнопку **OK**.

- Ранее сохраненные настройки перезаписываются текущими настройками, как в режиме **U**.

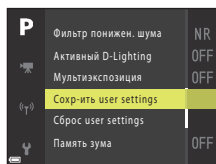

Сброс режима **U** (User Settings (пользовательские настройки))

Если в меню съемки выбрано **Сброс user settings**, происходит сброс сохраненных пользовательских настроек к значениям по умолчанию.

✓ **Батарея часов. Примечания**

Если встроенная батарея часов разряжается, настройки, сохраненные в режиме **U**, сбрасываются. Важные настройки рекомендуется записывать на бумаге.



Установка функций съемки с помощью мультиселектора

Открыв экран съемки, воспользуйтесь кнопками мультиселектора ▲ (⚡) ◀ (⌚) ▼ (🌸) ▶ (📷), чтобы настроить описанные ниже функции.

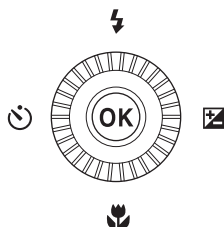

- **⚡ Режим вспышки**
Когда вспышка находится в приподнятом положении, режим вспышки выбирается в соответствии с условиями съемки.
- **⌚ Автоспуск/Таймер улыбки**
 - Автоспуск: затвор срабатывает автоматически через 10 секунд или 2 секунды.
 - Таймер улыбки: затвор срабатывает автоматически, когда фотокамера распознает улыбающееся лицо.
- **🌸 Режим фокусировки**
В соответствии с расстоянием до объекта съемки можно задать режим **AF** (автофокусировка), **🌸** (макросъемка) или **▲** (бесконечность). Ручную фокусировку (**MF**) можно задать в режиме съемки **P, S, A, M** или **U** или в сюжетном режиме **Спорт, Фейерверк, Наблюд. за птицами, Софт-фильтр, Выборочный цвет, Мультиэксп. с осветл., Цейтр. видеосъемка** (ночное небо или следы звезд) или **Интерв. видеоролик**.
- **📷 Поправка экспозиции**
Можно изменить яркость всего снимка.

Доступные функции зависят от режима съемки.



Режим вспышки

Когда вспышка находится в приподнятом положении, режим вспышки выбирается в соответствии с условиями съемки.

1 Чтобы перевести вспышку в рабочее положение, используйте кнопку .

- Если вспышка опущена, ее работа заблокирована, и отображается символ .

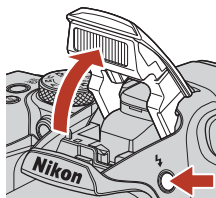

2 Нажмите на кнопку мультиселектора .

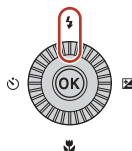

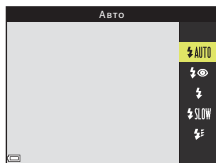

3 Выберите желаемый режим работы вспышки (62) и нажмите на кнопку .

- Если настройка не применена (кнопка  не нажата), выбор отменяется.



Индикатор готовности

Во время зарядки вспышки мигает символ . Фотокамера не может выполнять съемку.

Если зарядка завершена, символ  горит при нажатии спусковой кнопки затвора наполовину.

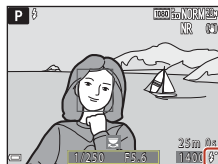

Индикатор готовности



Доступные режимы вспышки

AUTO Авто

Вспышка срабатывает, если это необходимо, например, при слабой освещенности.

- Индикатор режима вспышки отображается на короткое время только после задания настроек на экране съемки.

Авт. реж. с ум. эф. "кр. глаз"/Подавл. эфф. "кр. глаз"

Уменьшение эффекта «красных глаз» на портрете за счет срабатывания вспышки (📖63).

- Если выбрана опция **Подавл. эфф. "кр. глаз"**, вспышка срабатывает при съемке каждого снимка.

Заполняющая вспышка/Стандартная вспышка

Вспышка срабатывает при съемке каждого снимка.

SLOW Медленная синхронизация

Эта настройка подходит для портретной съемки с фоновыми деталями в вечернее или в ночное время. Заполняющая вспышка освещает основной объект съемки, а благодаря длительной выдержке на снимке фиксируется слабо освещенный фон.

Синхрон. по задней шторке

Заполняющая вспышка срабатывает непосредственно перед закрытием затвора, создавая эффект потока света позади движущихся объектов.

Съемка со вспышкой. Примечания

Если вспышка используется, когда зум установлен в широкоугольное положение, область вокруг изображения может быть темной (в зависимости от расстояния до объекта).



Это можно исправить, слегка сдвинув рычажок зуммирования в направлении телефото.



Настройка режима вспышки

Доступные режимы вспышки зависят от выбранного режима съемки.

Режим вспышки	 ¹	SCENE, 		P ¹	S ¹	A ¹	M ¹
 AUTO Авто	✓	2	✓	-	-	-	-
 Авт. реж. с ум. эф. "кр. глаз"	✓		✓	-	-	-	-
Подавл. эфф. "кр. глаз"	-		-	✓	✓	✓	✓
 Заполняющая вспышка	✓		✓	-	-	-	-
Стандартная вспышка	-		-	✓	✓	✓	✓
 SLOW Медленная синхронизация	✓		✓	✓	-	✓	-
 Синхрон. по задней шторке	✓	✓	✓	✓	✓	✓	

¹ При съемке с настройкой  (автоматический режим с подавлением эффекта красных глаз) в режиме  (авто), а также если для съемки используется режим **P**, **S**, **A** или **M**, примененная настройка сохраняется в памяти фотокамеры даже если фотокамера выключена.

² Доступность опций зависит от заданных настроек. Дополнительные сведения см. в разделе «Настройки по умолчанию (режим вспышки, автоспуска и фокусировки)» (□78).

Автоматический режим с подавлением эффекта «красных глаз»/ подавление эффекта «красных глаз»

Перед основной вспышкой для уменьшения эффекта «красных глаз» срабатывает вспомогательная вспышка. А также, если при сохранении снимка фотокамера обнаруживает красные глаза, перед сохранением изображения соответствующая область обрабатывается для уменьшения эффекта «красных глаз».

Во время съемки обращайте внимание на следующие аспекты.

- Поскольку для уменьшения эффекта «красных глаз» срабатывает вспомогательная вспышка, спуск затвора после нажатия на кнопку происходит медленнее.
- Сохранение снимков может занять больше времени, чем обычно.
- Функция подавления эффекта «красных глаз» не во всех случаях позволяет добиться нужного результата.
- В редких ситуациях уменьшение эффекта «красных глаз» может быть применено на тех участках изображения, на которых это не требуется. Если это происходит, выберите другой режим работы вспышки и повторите съемку.



Автоспуск

В фотокамере предусмотрен автоспуск, который дает команду на спуск затвора через 10 секунд или 2 секунды после нажатия на спусковую кнопку затвора. При использовании штатива для обеспечения устойчивости фотокамеры во время съемки задайте для параметра **Подавл. вибраций** (📖167) значение **Выкл.** в меню настройки.

- 1** Нажмите на кнопку мультиселектора ◀ (🕒).

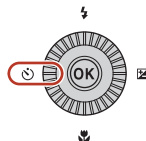

- 2** Выберите желаемый режим работы автоспуска и нажмите на кнопку **OK**.

- 🕒10s (10 секунд): для съемки на мероприятиях, например, на свадьбах.
- 🕒2s (2 секунды): используется для стабилизации фотокамеры.
- Если настройка не применена (кнопка **OK** не нажата), выбор отменяется.
- Если для съемки выбран сюжетный режим **Портрет питомца**, отображается символ 🐾 («Автосп. для пор. пит.») (📖45). Автоспуск использовать нельзя.

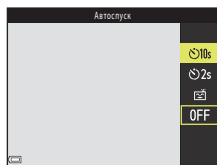

- 3** Скомпонуйте кадр и нажмите спусковую кнопку затвора наполовину.

- Будут заданы фокусировка и экспозиция.

- 4** Нажмите спусковую кнопку затвора до конца.

- Начинается обратный отсчет. Индикатор автоспуска мигает, а затем горит непрерывно примерно в течение одной секунды до момента спуска затвора.
- При срабатывании затвора автоспуск устанавливается на значение **OFF**.*
- Чтобы остановить обратный отсчет, еще раз нажмите на спусковую кнопку затвора.

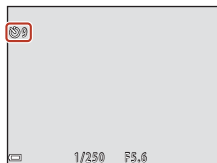

- * При съемке в сюжетном режиме **Луна** автоспуск автоматически не устанавливается на значение **OFF**. Чтобы выключить автоспуск, выберите **OFF** на шаге 2.



Таймер улыбки (Автоматическая съемка улыбающихся лиц)

Если обнаружено улыбающееся лицо, съемка может быть выполнена автоматически, без нажатия на спусковую кнопку затвора.

- Эту функцию можно использовать в режиме съемки **А** (авто), **P**, **S**, **A**, **M** или **U** или же в сюжетном режиме **Портрет** или **Ночной портрет**.

1 Нажмите на кнопку мультиселектора ◀ (☺).

- Прежде чем нажимать кнопку ◀, задайте необходимые параметры режима вспышки, экспозиции или меню съемки.

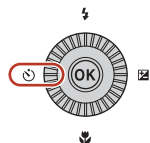

2 Выберите ☺ (таймер улыбки) и нажмите кнопку OK.

- Если настройка не применена (кнопка OK не нажата), выбор отменяется.

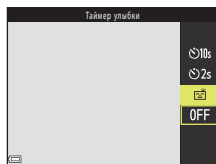

3 Скомпонуйте кадр и подождите, пока объект съемки улыбнется, не нажимая спусковую кнопку затвора.

- Наведите фотокамеру на лицо.
- Если фотокамера распознает улыбку на лице, выделенном двойной рамкой, затвор сработает автоматически.
- Обнаружив улыбающееся лицо, фотокамера автоматически спускает затвор.

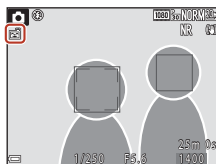

4 Завершение автоматической съемки.

- Чтобы завершить автоматическую съемку с таймером улыбки, возвратитесь к шагу 1 и выберите **OFF**.

✓ Таймер улыбки. Примечания

В некоторых условиях съемки фотокамера не обнаруживает лица и не распознает улыбки (☺75). Для съемки также можно нажать спусковую кнопку затвора.

✎ Если индикатор автоспуска мигает

Если используется таймер улыбки, индикатор автоспуска начинает мигать, когда фотокамера обнаруживает лицо, и интенсивно мигает сразу же после спуска затвора.



Режим фокусировки

Можно выбрать режим фокусировки, соответствующий расстоянию до объекта съемки.

- 1 Нажмите на кнопку мультиселектора
▼ (🌱).

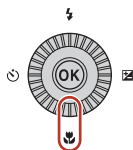

- 2 Выберите нужный режим фокусировки
(📖67) и нажмите кнопку OK.

- Если настройка не применена (кнопка OK не нажата), выбор отменяется.

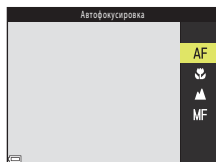

Доступные режимы фокусировки



Автофокусировка

Используйте эту функцию, если расстояние от объекта съемки до объектива составляет не менее 50 см или не менее 2,0 м в максимальном телескопическом положении объектива.

- Символ режима фокусировки на экране съемки отображается только на короткое время после того, как задана настройка.

Макросъемка

Эта настройка задается для макросъемки.

Если выбран коэффициент увеличения, при котором  и индикатор зума отображаются зеленым цветом, фотокамера может сфокусироваться на объектах съемки, находящихся примерно в 10 см от объектива. Когда положение зума еще более широкоугольное по сравнению с тем, при котором отображается символ , фотокамера может сфокусироваться на объектах, находящихся примерно в 1 см от объектива.

Бесконечность

Используется для съемки объектов, находящихся на удалении, через оконные стекла, а также при съемке пейзажей.

Фотокамера автоматически выбирает фокусировку, близкую к бесконечности.

- Возможно, фотокамера не сможет сфокусироваться на близко расположенных объектах.

Бесконечность

Используется для съемки неба и фейерверков.

Ручная фокусировка

Можно сфокусироваться на любом объекте, расстояние до которого составляет примерно от 1 см до бесконечности (∞) от объектива (68). Самая короткая дистанция, на которой может быть выполнена фокусировка, зависит от положения зума.



Настройка режима фокусировки

- В некоторых режимах съемки эта настройка может быть недоступна.
- В режиме съемки **P**, **S**, **A** и **M** эта настройка сохраняется в памяти фотокамеры даже после ее выключения.





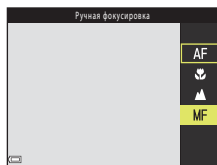
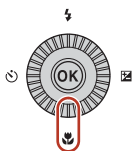

Использование ручной фокусировки

Ручная фокусировка доступна в режиме съемки **P**, **S**, **A**, **M** или **U** или же в сюжетном режиме **Спорт**, **Фейерверк**, **Наблюд. за птицами**, **Софт-фильтр**, **Выборочный цвет**, **Мультиэксп. с осветл.**, **Цейтр. видеосъемка** (ночное небо или следы звезд) или **Интерв. видеоролик**.

- 1** Нажмите кнопку мультиселектора , выберите **MF** (ручная фокусировка), затем нажмите кнопку .



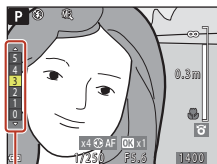

- 2** Отрегулируйте фокусировку мультиселектором, ориентируясь на увеличенное изображение.

- Центральная область изображения будет показана в увеличенном масштабе. Нажмите , чтобы выбрать масштаб 2x или 4x.
- Поверните мультиселектор по часовой стрелке, чтобы сфокусироваться на близко расположенных объектах, или против часовой стрелки, чтобы сфокусироваться на отдаленных объектах. Для более точной подстройки фокусировки медленно поверните мультиселектор или поверните диск управления.
- Если нажата кнопка , фотокамера сфокусируется на объекте в центральной области кадра (с автофокусировкой). После того как фотокамера сфокусируется с помощью автофокусировки, можно использовать ручную фокусировку.
- Для помощи в процессе фокусировки на мониторе сфокусированные области изображения подсвечиваются белым (применяется усиление контуров)  69). Нажмите , чтобы скорректировать уровень усиления контуров.
- Нажмите спусковую кнопку затвора наполовину, чтобы проверить изображение. Чтобы сделать снимок, нажмите спусковую кнопку затвора до конца.



Уровень усиления контуров

- 3** Нажмите кнопку .

- Заданные настройки фокусировки будут заблокированы.
- Чтобы сделать снимок, нажмите спусковую кнопку затвора до конца.
- Если вы захотите изменить параметры фокусировки, снова нажмите кнопку , чтобы войти в меню, показанное на шаге 2.

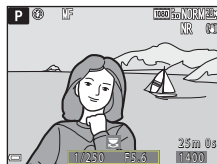

MF (Ручная фокусировка)

- Цифры, отображаемые на датчике в правой части экрана на шаге 2, указывают на расстояние до объекта, который находится в фокусе, когда датчик располагается вблизи от центра.
- Фактический диапазон, при котором на объекте можно сфокусироваться, зависит от числа f и положения зума. Чтобы узнать, находится ли объект в фокусе, проверьте изображение после съемки.
- Задайте для параметра **Боковой рычажок зум.** (📖122) в меню настройки значение **Ручная фокусировка**, чтобы на шаге 2 использовать для фокусировки боковой рычажок зуммирования вместо мультиселектора.

Усиление контуров

- Регулируя уровень усиления контуров, можно изменить диапазон контрастности для тех областей изображения, которые считаются сфокусированными. Целесообразно задать низкий уровень для высококонтрастных объектов и высокий уровень для объектов с низкой контрастностью.
- Эта функция подсвечивает высококонтрастные области изображения белым цветом. При некоторых условиях съемки, подсветка может оказаться неэффективной или появиться на участках изображения, которые не сфокусированы.
- Усиление контуров можно отключить в пункте **Усиление контуров** (📖122) меню настройки.



Поправка экспозиции (настройка яркости)

Можно изменить яркость всего снимка.

- 1 Нажмите на кнопку мультиселектора ► (☒).

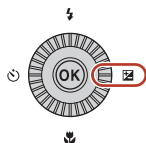

- 2 Выберите значение коррекции экспозиции и нажмите на кнопку **OK**.

- Чтобы сделать изображение более ярким, выберите положительную (+) величину.
- Чтобы сделать изображение более темным, выберите отрицательную (-) величину.
- Коррекция экспозиции применяется, даже если кнопка **OK** не нажата.

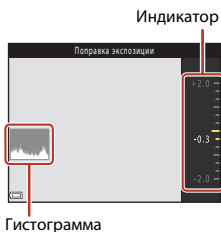

Величина коррекции экспозиции

- Если эта настройка применена в режиме **P**, **S** или **A**, она будет сохранена в памяти фотокамеры даже после ее выключения.
- Коррекцию экспозиции нельзя использовать в следующих режимах съемки:
 - Если установлен сюжетный режим (📖40) **Фейерверк**, **Мультиэксп. с осветл.**, **Ночное небо (150 мин.)** или **Следы звезд (150 минут)** в режиме цейтраферной видеосъемки
 - **M** (ручной) режим (📖54)
- Если вспышка используется при заданной коррекции экспозиции, коррекция применяется и к фоновой экспозиции, и к мощности вспышки.

Использование гистограммы

Гистограмма – это график распределения тонов на снимке. Она используется в качестве справки при коррекции экспозиции и съемке без вспышки.

- По горизонтальной оси показана яркость пикселей; более темные тона находятся слева, а более светлые – справа. По вертикальной оси показано число пикселей.
- Увеличение коррекции экспозиции смещает распределение тонов вправо, а уменьшение смещает распределение тонов влево.



Использование кнопок Fn1 (функция 1)/Fn2 (функция 2)

Нажимая кнопку **Fn1** или кнопку **Fn2** в режиме **P**, **S**, **A**, **M** или **U**, можно быстро настроить предварительно сохраненные параметры меню. Параметры меню можно сохранить в кнопку **Fn1** и кнопку **Fn2**.

- Можно сохранить параметры меню, перечисленные ниже.

Качество изображ. (📖123)	Непрерывный (📖135)
Размер изображения (📖125)	Чувствительность (📖139)
Picture Control (📖126)	Режим зоны АФ (📖141)
Баланс белого (📖131)	Подавл. вибраций (📖167)
Замер экспозиции (📖134)	

1 При отображении экрана съемки нажмите кнопку **Fn1** (функция 1) или кнопку **Fn2** (функция 2).

- Можно выбрать параметры настройки заданного меню (настройка по умолчанию: **Непрерывный**) и функции **Кнопка Fn**.

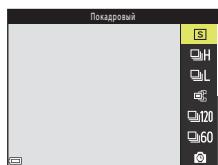
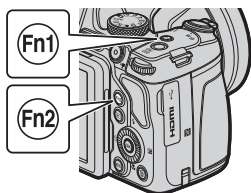

2 С помощью мультиселектора выберите настройку и нажмите кнопку **OK**.

- Если настройка не применена (кнопка **OK** не нажата), выбор отменяется.
- Чтобы вернуться к экрану съемки без изменения настройки, нажмите кнопку **Fn1**, кнопку **Fn2** или спусковую кнопку затвора.
- Чтобы задать другой параметр меню, выберите **Кнопка Fn** и нажмите кнопку **OK**. Выберите нужный параметр меню и нажмите кнопку **OK** для его задания.



Сделать выбор



Использование зума

При перемещении рычажка зуммирования изменяется положение объектива.

- Увеличение масштаба: переместите в направлении **T**.
- Уменьшение масштаба: переместите в направлении **W**.
- Переместите рычажок зуммирования в соответствующем направлении до упора, чтобы быстро отрегулировать зум (кроме записи видеоролика).
- Кроме этого, зум можно настроить, переместив боковой рычажок зуммирования в направлении **T** или **W**. Функцию, выполняемую боковым рычажком зуммирования, можно задать в пункте **Боковой рычажок зум**. (📖169) меню настройки.
- При перемещении рычажка зуммирования на экране съемки отображается индикатор зума.
- Чтобы включить цифровой зум, с помощью которого можно дополнительно увеличить объект съемки примерно до 4х (когда для параметра **Параметры видео** (📖150) выбрано значение **2160p 2160/30p** или **2160p 2160/25p**, примерно до 2х) при максимальном оптическом увеличении, после достижения максимального оптического зума переместите и удерживайте рычажок зуммирования в направлении **T**.

Уменьшение Увеличение

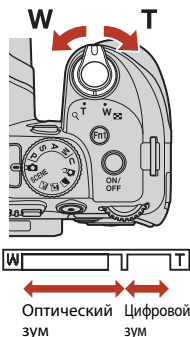

Цифровой зум



Индикатор зума подсвечивается синим при включении цифрового зума, а при дальнейшем увеличении зума подсвечивается желтым.

- Индикатор зума синий: качество изображения не очень заметно снижено при использовании тонкого динамического зума.
- Индикатор зума желтый: в некоторых ситуациях качество изображения существенно ухудшается.
- Когда изображение имеет меньший размер, индикатор остается синим на более широкой области.
- При определенных настройках, включая некоторые настройки непрерывной съемки, подсветка индикатора зума, возможно, не будет синей.



Использование возврата зуммирования

Если объект съемки потерян при телескопическом положении объектива, нажмите кнопку  (возврат зуммирования), чтобы временно увеличить угол обзора и тем самым упростить компоновку кадра.

- Нажав на кнопку , поместите объект съемки внутри рамки кадрирования на экране съемки. Чтобы дополнительно увеличить видимую область, поверните рычажок зуммирования в направлении **W**, одновременно нажимая кнопку .
- Отпустите кнопку , чтобы восстановить первоначальное положение зума.
- Возврат зуммирования недоступен при съемке видео.

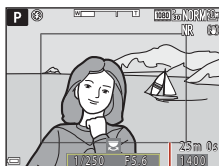
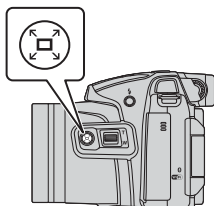



Рамка кадрирования



Фокусировка

Спусковая кнопка затвора

<p>Нажатие наполовину</p> 	<p>Нажатие спусковой кнопки затвора наполовину означает нажатие и удержание кнопки в положении, при котором ощущается небольшое сопротивление.</p> <ul style="list-style-type: none">• Фокусировка и экспозиция (выдержка и число f) задаются при нажатии спусковой кнопки затвора наполовину. Фокусировка и экспозиция остаются заблокированными, пока кнопка удерживается нажатой наполовину.• Зона фокусировки неодинакова и зависит от режима съемки.
<p>Нажатие до конца</p> 	<p>Нажатие спусковой кнопки затвора «до конца» означает полное нажатие кнопки до конца ее хода.</p> <ul style="list-style-type: none">• При нажатии спусковой кнопки затвора до конца происходит спуск затвора.• Нажимая на спусковую кнопку затвора, не прикладывайте усилие, поскольку это может вызвать дрожание фотокамеры, и снимки могут получиться размытыми. Нажимайте кнопку плавно.

Использование функции «АФ с обнаруж. объекта»

В режиме **A** (авто), или если для параметра **Режим зоны АФ** (📖141) в режиме **P**, **S**, **A**, **M** или **U** задано значение **АФ с обнаруж. объекта**, при нажатии спусковой кнопки затвора наполовину фотокамера выполняет фокусировку как описано ниже.

- Фотокамера обнаруживает основной объект съемки и фокусируется на нем. Когда объект окажется в фокусе, зона фокусировки будет подсвечена зеленым. Если обнаружено лицо, фотокамера автоматически отдает ему приоритет при фокусировке.

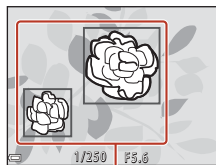

Зоны фокусировки

- Если основной объект не распознается, фотокамера автоматически выбирает одну или несколько зон (из девяти) с объектом, находящимся ближе всего к фотокамере. Когда объект оказывается в фокусе, зоны фокусировки, находящиеся в фокусе, подсвечиваются зеленым.

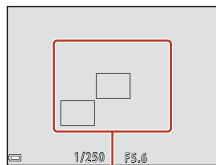

Зоны фокусировки





Использование функции «АФ с обнаруж. объекта». Примечания

- В зависимости от условий съемки, фотокамера может выбирать в качестве основных разные объекты.
- При некоторых настройках **Баланс белого** или **Picture Control** основной объект съемки может быть не обнаружен.
- В следующих ситуациях фотокамера может неправильно распознать основной объект съемки:
 - Если объект съемки очень темный или яркий.
 - Если на основном объекте съемки отсутствуют четко выраженные цвета.
 - Если при компоновке кадра основной объект съемки оказывается у края экрана.
 - Если основной объект съемки состоит из нескольких одинаковых сегментов.

Использование функции распознавания лиц

При нижеуказанных настройках фотокамера автоматически фокусируется на лицах с помощью функции распознавания лиц.

- Режим  (ночной портрет), сюжетный режим **Автовыбор сюжета** или **Портрет** (📖40).
- Творческий режим (📖52)
-  (таймер улыбки) (📖65).
- Если для параметра **Режим зоны АФ** (📖141) задано значение **Приоритет лица**

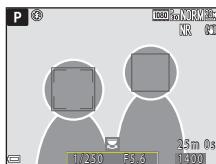

Если фотокамера обнаруживает несколько лиц, лицо, на котором она фокусируется, окружается двойной рамкой, а другие лица – одинарными рамками.

Если кнопка спуска затвора нажата наполовину, и лица не обнаружены:

- Если выбран параметр **Автовыбор сюжета**, зона фокусировки изменяется в зависимости от условий съемки, определенных фотокамерой.
- В режимах  (ночной портрет) и **Портрет** фотокамера фокусируется по центру кадра.
- В творческом режиме, а также когда для параметра **Режим зоны АФ** установлено значение **Приоритет лица**, фотокамера выбирает зону фокусировки, в которой объект съемки находится к ней ближе всего.
- Если выбран параметр  (таймер улыбки), фотокамера сфокусируется на объекте в центральной области кадра.

Распознавание лиц. Примечания

- Способность фотокамеры распознавать лица зависит от различных факторов, включая направление, в котором обращены лица.
- Фотокамера не может распознать лица в следующих ситуациях:
 - если лица частично скрыты солнцезащитными очками или другими предметами;
 - если лица занимают в кадре слишком много или слишком мало места.





Просмотр снимков, сделанных с помощью функции распознавания лиц

Во время просмотра фотокамера автоматически поворачивает снимки в соответствии с ориентацией лиц, обнаруженных во время съемки (исключая снимки, сделанные в режиме **Непрерывный** (📖135) или **Брекетинг экспозиции** (📖140)).

Объекты съемки, к которым не может быть применена автофокусировка

В описанных ниже ситуациях фокусировка может давать неожиданные результаты. В указанных ниже редких случаях, несмотря на то что зона фокусировки или индикатор фокусировки подсвечены зеленым, объект может оказаться не в фокусе:

- объект съемки очень темный;
- в условиях съемки имеются объекты, резко контрастирующие друг с другом (например, солнце находится позади объекта съемки, и поэтому объект сильно затемнен);
- объект съемки не контрастирует с фоном (например, при съемке человека в белой рубашке на фоне белой стены);
- на разных расстояниях от фотокамеры расположено несколько объектов (например, животное, загороженное прутьями клетки);
- объекты состоят из нескольких одинаковых сегментов (жалюзи, здания с окнами одинаковой формы, расположенными в несколько рядов, и т. п.);
- объект съемки быстро движется.

В описанных выше ситуациях несколько раз попробуйте нажать спусковую кнопку затвора наполовину, чтобы изменить фокусировку, или сфокусируйтесь на другом объекте, который находится на таком же расстоянии от фотокамеры, что и желаемый объект съемки, и используйте блокировку фокусировки (📖77).

Фокусировку фотокамеры также можно выполнить вручную (📖67, 68).



Блокировка фокусировки

Используйте блокировку фокусировки для художественной съемки, даже если зона фокусировки привязана к центру кадра.

1 Расположите объект по центру кадра и нажмите спусковую кнопку затвора наполовину.

- Фотокамера сфокусируется на объекте съемки, и зона фокусировки будет подсвечена зеленым.
- Экспозиция также блокируется.

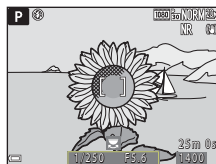

2 Не отпуская кнопку, измените композицию кадра.

- Проследите за тем, чтобы расстояние между фотокамерой и объектом съемки не изменялось.



3 Чтобы сделать снимок, нажмите спусковую кнопку затвора до конца.





























































Перемещение зоны фокусировки в желаемое положение

В режиме съемки **P**, **S**, **A** или **M** зону фокусировки можно перемещать с помощью мультиселектора, выбрав для настройки **Режим зоны АФ** в меню съемки (📖141) один из ручных режимов.



Настройки по умолчанию (режим вспышки, автоспуска и фокусировки)

Ниже перечислены настройки, используемые в каждом режиме съемки по умолчанию.

	Режим вспышки ()60)	Автоспуск ()60)	Режим фокусировки ()60)
 (Авто)	 AUTO	OFF ¹	AF ²
 (творческий)	 AUTO	OFF	AF ³
P, S, A, и M		OFF ¹	AF
U (user settings (пользовательские настройки))		OFF ¹	AF
Сюжетные режимы			
 (ночной пейзаж)	 ⁴	OFF	 ⁴
 (ночной портрет)	 ⁵	OFF ¹	AF ⁴
 (пейзаж)	 ⁴	OFF	 ⁴
 (автоматический выбор сюжета)	 AUTO ⁴	OFF	AF ⁴
 (портрет)		OFF ¹	AF ⁴
 (спорт)	 ⁴	OFF ⁴	AF ⁶
 (праздник/в помещ.)	 ⁷	OFF	AF ⁴
 (пляж)	 AUTO	OFF	AF ³
 (снег)	 AUTO	OFF	AF ³
 (закат)	 ⁴	OFF	 ⁴
 (сумерки/рассвет)	 ⁴	OFF	 ⁴
 (макро)	 AUTO ⁸	OFF	 ⁴
 (еда)	 ⁴	OFF	 ⁴
 (фейерверк)	 ⁴	OFF ⁴	 ⁹
 (освещение сзади)	 ¹⁰	OFF	AF ⁴
 (простая панорама)	 ⁴	OFF ⁴	AF ⁴
 (портрет питомца)	 ⁴	 ¹¹	AF ³
 (луна)	 ⁴	 2s	 ⁴
 (наблюдение за птицами)	 ⁴	OFF	AF ¹²
SOFT (софт-фильтр)	 AUTO	OFF	AF



	Режим вспышки (60)	Автоспуск (60)	Режим фокусировки (60)
(выборочный цвет)	АУТО	OFF	AF
(мультиэкспозиция с освещением)	⁴	OFF	AF/ ¹³
(цейтраферная видеосъемка)	⁴	OFF	AF// ¹⁴
(интервальный видеоролик)	⁴	OFF	AF

¹ Также можно выбрать таймер улыбки.

² **MF** (ручная фокусировка) недоступна.

³ Можно выбрать режим **AF** (автофокусировка) или (макросъемка).

⁴ Изменить нельзя.

⁵ Изменить нельзя. Если задано значение **С рук**, настройка режима вспышки фиксируется на заполняющей вспышке и медленной синхронизации с подавлением эффекта красных глаз. Если задано значение **Со штатива**, настройка режима вспышки фиксируется на режиме автоматической медленной синхронизации с подавлением эффекта красных глаз.

⁶ Можно выбрать режим **AF** (автофокусировка) или **MF** (ручная фокусировка).

⁷ Может произойти автоматическое переключение на медленную синхронизацию и режим вспышки с уменьшением эффекта «красных глаз».

⁸ Для вспышки задается фиксированный режим (Выкл.), если выбран режим **Серия с пониж. шума**.

⁹ Можно выбрать режим (бесконечность) или **MF** (ручная фокусировка).

¹⁰ Если для параметра **HDR** задана настройка **Выкл.**, выбирается фиксированный режим вспышки (заполняющая вспышка). Если для параметра **HDR** задана настройка **Вкл.**, выбирается фиксированный режим вспышки (Выкл.).

¹¹ Настройку «Автосп. для пор. пит.» можно включить или отключить. Автоспуск использовать нельзя.

¹² Можно выбрать режим **AF** (автофокусировка), (бесконечность) или **MF** (ручная фокусировка).

¹³ При использовании **Ноч. пейзаж + сл. света** можно выбрать **AF** (автофокусировка), (бесконечность) или **MF** (ручная фокусировка). При использовании **Следы звезд** можно выбрать (бесконечность) или **MF** (ручная фокусировка).

¹⁴ Фиксированный режим фокусировки **AF** (автофокусировка) выбирается, если используется настройка **Городской пейзаж (10 минут)** или (бесконечность) в режиме **Пейзаж (25 минут)** или **Закат (50 минут)**.

Если используется режим **Ночное небо (150 минут)** или **Следы звезд (150 минут)**, можно выбрать вариант (бесконечность) или **MF** (ручная фокусировка).



Функции, которые во время съемки невозможно использовать одновременно

Некоторые функции нельзя применять одновременно с некоторыми настройками меню.

Функции ограниченного применения	Настройка	Описание
Режим вспышки	Режим фокусировки (📖66)	Если выбрано ▲ (бесконечность) или ∞ (бесконечность), вспышку использовать нельзя.
	Качество изображ. (📖123)	При сохранении изображений в формате RAW подавление эффекта красных глаз не происходит, даже если установлен параметр ⚡👁️ (автоматический режим с подавлением эффекта красных глаз/подавление эффекта красных глаз) (включая изображения, одновременно сохраненные в формате JPEG).
	Непрерывный (📖135)	Вспышку использовать нельзя (кроме режима Интерв. съемка).
	Брекетинг экспозиции (📖140)	Вспышку использовать нельзя.
Автоспуск/ Таймер улыбки	Режим фокусировки (📖66)	Если выбрана настройка, отличная от AF (автофокусировка), для таймера улыбки задается настройка OFF .
	Режим зоны АФ (📖141)	При выборе настройки Ведение объекта использование автоспуска/таймера улыбки невозможно.
Режим фокусировки	Таймер улыбки (📖65)	Если выбран таймер улыбки, задается фиксированный режим фокусировки AF (автофокусировка).
	Режим зоны АФ (📖141)	Если выбрана настройка Ведение объекта , режим MF (ручная фокусировка) установить нельзя.
Качество изображ.	Непрерывный (📖135)	<ul style="list-style-type: none"> Если выбран режим Буфер предв. съемки, то для параметра Качество изображ. задается фиксированное значение Normal. Если выбран режим Непр. В: 120 кадров/с или Непр. В: 60 кадров/с, RAW, RAW + Fine, или RAW + Normal использовать нельзя.
	Мультиэкспозиция (📖146)	Если для параметра Режим мультиэкспозиции установлено значение Вкл., RAW, RAW + Fine , или RAW + Normal использовать нельзя.



Функции ограниченного применения	Настройка	Описание
Размер изображения	Качество изображ. (📖123)	<ul style="list-style-type: none"> Если выбран режим RAW, то для параметра Размер изображения задается фиксированное значение 20М 5184 × 3888. Если выбран режим RAW + Fine или RAW + Normal, можно задать Размер изображения для изображений в формате JPEG. Однако 16:9 5184 × 2920, 3:2 18М 5184 × 3456, 1:1 15М 3888 × 3888 выбрать невозможно.
	Непрерывный (📖135)	<p>Размер изображения получает нижеуказанные фиксированные значения (в зависимости от настроек непрерывной съемки):</p> <ul style="list-style-type: none"> Буфер предв. съемки: $\frac{1}{4}$ (размер изображения: 1280 × 960 пикселей). Непр. В: 120 кадров/с: $\frac{YBA}{4}$ (размер изображения: 640 × 480 пикселей). Непр. В: 60 кадров/с: $\frac{16:9}{2M}$ (размер изображения: 1920 × 1080 пикселей).
Picture Control	Режим зоны АФ (📖141)	Если выбран режим Ведение объекта , функция Монохромно недоступна.
	Активный D-Lighting (📖145)	Если используется режим Активный D-Lighting , параметр Контраст нельзя настроить вручную.
Баланс белого	Picture Control (📖126)	Если выбран режим Монохромно , то для параметра Баланс белого задается фиксированное значение Авто (нормальный) .
Замер экспозиции	Активный D-Lighting (📖145)	При использовании Активный D-Lighting , Замер экспозиции сбрасывается на Матричный .



Функции ограниченного применения	Настройка	Описание
Непрерывный Брекетинг экспозиции	Непрерывный (📖135)/Брекетинг экспозиции (📖140)/Мультиэкспозиция (📖146)	Непрерывный, Брекетинг экспозиции и Мультиэкспозиция можно использовать только по одному за раз.
	Автоспуск (📖64)	<ul style="list-style-type: none"> Если используется автоспуск, выполняется съемка одного кадра, даже если задан режим Непрерывная В, Непрерывная Н или Буфер предв. съемки. Если задан режим Интерв. съемка, съемка прекращается автоматически после того как выполнен один снимок. Брекетинг экспозиции использовать нельзя.
	Таймер улыбки (📖65)	<ul style="list-style-type: none"> Если фотокамера обнаруживает улыбающиеся лица, и спущен затвор, выполняется только один снимок. Если задан режим Интерв. съемка, съемка прекращается автоматически после того как выполнен один снимок. Брекетинг экспозиции использовать нельзя.
	Качество изображ. (📖123)	Если задан режим RAW, RAW + Fine , или RAW + Normal, Буфер предв. съемки, Непр. В: 120 кадров/с или Непр. В: 60 кадров/с использовать нельзя.
	Picture Control (📖126)	При выбранном параметре Монохромно использовать Брекетинг экспозиции нельзя.
Чувствительность	Непрерывный (📖135)	Если задан режим Буфер предв. съемки, Непр. В: 120 кадров/с или Непр. В: 60 кадров/с , для параметра Чувствительность устанавливается фиксированное значение Авто .
Режим зоны АФ	Таймер улыбки (📖65)	Фотокамера выполняет съемку с использованием функции распознавания лиц независимо от того, применяется ли функция Режим зоны АФ .
	Режим фокусировки (📖66)	<ul style="list-style-type: none"> Если выбрана настройка, отличная от Ведение объекта, и задан режим фокусировки ▲ (Бесконечность), фотокамера фокусируется на бесконечность независимо от настройки Режим зоны АФ. Если задан режим MF (ручная фокусировка), Режим зоны АФ использовать нельзя.
	Picture Control (📖126)	Если выбран режим Монохромно , функция Ведение объекта недоступна.
	Баланс белого (📖131)	Если выбран режим АФ с обнаруж. объекта , а для баланса белого задано любое значение, отличное от Авто (нормальный) , фотокамера фокусируется на лице или выбирает одну или несколько из девяти зон фокусировки, в которых объект съемки находится к ней ближе всего.
Режим автофокуса	Таймер улыбки (📖65)	Если выбран таймер улыбки, режим автофокусировки работает с настройкой Покадровая АФ .
	Режим фокусировки (📖66)	Если параметр ▲ (бесконечность) выбран в режиме фокусировки, режим автофокуса действует с использованием настройки Покадровая АФ .



Функции ограниченного применения	Настройка	Описание
Мультиэкспозиция	Качество изображ. (📖123)	Если выбрано значение RAW, RAW + Fine или RAW + Normal , Мультиэкспозиция использовать нельзя.
	Непрерывный (📖135)/ Брекетинг экспозиции (📖140)	Непрерывный, Брекетинг экспозиции и Мультиэкспозиция можно использовать только по одному за раз.
Настройка монитора	Режим зоны АФ (📖141)	<ul style="list-style-type: none"> Если задан режим Ведение объекта, и объект съемки зарегистрирован (в режиме ведения объекта), гистограмма не отображается. Гистограмма не отображается, если задан режим АФ с обнаруж. объекта.
Штамп с датой	Качество изображ. (📖123)	Если задан режим RAW, RAW + Fine или RAW + Normal , на снимках невозможно проставить дату и время.
	Непрерывный (📖135)	Если задан режим Буфер предв. съемки, Непр. В: 120 кадров/с или Непр. В: 60 кадров/с , на снимках невозможно проставить дату и время.
Цифровой зум	Таймер улыбки (📖65)	При выборе таймера улыбки использование цифрового зума невозможно.
	Качество изображ. (📖123)	При выборе параметра RAW, RAW + Fine или RAW + Normal использование цифрового зума невозможно.
	Режим зоны АФ (📖141)	При выборе режима Ведение объекта использование цифрового зума невозможно.
	Память зума (📖148)	Если для параметра Память зума установлено значение Вкл. использование цифрового зума невозможно.
Звук затвора	Непрерывный (📖135)	Если выбран режим Буфер предв. съемки, Непр. В: 120 кадров/с или Непр. В: 60 кадров/с , звук затвора отключается.
	Брекетинг экспозиции (📖140)	Звук спуска затвора отключен.

☑ Цифровой зум. Примечания

- Цифровой зум доступен не во всех режимах съемки и совместим не со всеми настройками (📖168).
- При использовании цифрового зума варианты настроек режима зоны АФ и режима замера ограничены.



Функции просмотра

Увеличение при просмотре.....	85
Просмотр уменьшенных изображений/Просмотр календаря	86
Просмотр и удаление изображений, полученных в режиме непрерывной съемки (последовательности изображений)	87
Редактирование изображений (фотографий)	88



Увеличение при просмотре

Поверните рычажок зуммирования в направлении **T** (Q - увеличение при просмотре) в режиме полнокадрового просмотра (📖25), чтобы увеличить изображение.

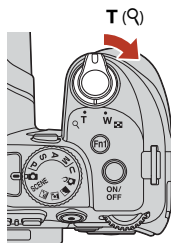

Полнокадровый просмотр

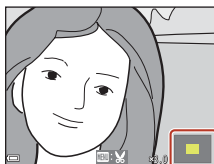

Снимок увеличен

Индикатор отображаемой области

- Поверните рычажок зуммирования в направлении **W** (📐) или **T** (Q), чтобы изменить масштаб. Зум также можно отрегулировать вращением основного диска управления.
- Чтобы просмотреть другую область изображения, нажмите кнопки мультиселектора ▲▼◀▶.
- При просмотре снимка, снятого с использованием функции распознавания лиц или питомцев, фотокамера увеличивает область лица, распознанного во время съемки (за исключением изображений, снятых с применением функции **Непрерывный** или **Брекетинг экспозиции**). Чтобы увеличить область снимка, в которой нет лиц, скорректируйте масштаб и нажмите ▲▼◀▶.
- Если масштаб просматриваемого снимка был изменен, нажмите кнопку **OK** для возврата в режим полнокадрового просмотра.



Кадрирование снимков

В режиме просмотра изображения с измененным масштабом нажмите кнопку **MENU**, чтобы кадрировать снимок и сохранить в отдельном файле только видимую на экране область изображения (📖93).



Просмотр уменьшенных изображений/ Просмотр календаря

Поверните рычажок зуммирования в направлении **W** (☒) - просмотр уменьшенных изображений) в режиме полнокадрового просмотра (☐25), чтобы выбрать режим просмотра уменьшенных изображений.

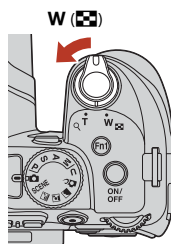

Полнокадровый просмотр



Просмотр уменьшенных изображений



Просмотр календаря

- Чтобы изменить количество отображаемых на экране уменьшенных изображений, поверните рычажок зуммирования в направлении **W** (☒) или **T** (☑).
- В режиме просмотра уменьшенных изображений нажмите кнопки мультиселектора ▲▼◀▶ или поверните его, чтобы выбрать изображение, а затем нажмите кнопку **OK** для полнокадрового просмотра изображения.
- В режиме просмотра календаря нажмите кнопки мультиселектора ▲▼◀▶ или поверните его, чтобы выбрать дату, а затем нажмите кнопку **OK** для просмотра снимков, снятых в этот день.

☑ **Просмотр календаря. Примечания**

Снимкам, сделанным, когда на фотокамере не была настроена дата, будет присвоена дата создания «1 января 2016 г.».



Просмотр и удаление изображений, полученных в режиме непрерывной съемки (последовательности изображений)

Просмотр снимков в последовательности





Изображения, полученные в режиме непрерывной съемки, сохраняются как последовательность изображений.

Первое изображение сохраняется как основное и отображается при просмотре последовательности в режиме полнокадрового просмотра или просмотра уменьшенных изображений (настройка по умолчанию).

Для индивидуального просмотра изображений, включенных в последовательность, нажмите кнопку .



После нажатия кнопки  будут доступны перечисленные ниже операции.

- Для показа предыдущего или следующего снимка поверните мультиселектор или нажмите  .
- Для отображения снимков, не включенных в последовательность, нажмите , чтобы вернуться в режим просмотра основного снимка.
- Чтобы увидеть снимки, включенные в последовательность, в уменьшенном масштабе или в формате слайд-шоу, в меню просмотра задайте для параметра **Свойства изображения** ( 159) значение **Отдельные снимки**.

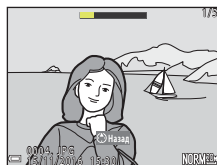

Свойства отобр. послед.

Снимки, сделанные в режиме непрерывной съемки другими фотокамерами, нельзя просматривать в качестве последовательности.

Функции меню просмотра, доступные при работе с последовательностями

- При просмотре изображений в последовательности в полнокадровом режиме, нажмите кнопку **MENU** для выбора функций в меню просмотра ( 120).
- Если кнопка **MENU** нажата, когда показан основной снимок, ко всем снимкам, включенным в последовательность, можно применить следующие настройки:
 - Метка для выгрузки, Защита

Функции просмотра

Просмотр и удаление изображений, полученных в режиме непрерывной съемки (последовательности изображений)



Удаление снимков в последовательности

Если нажата кнопка  (удалить), снимки из последовательности удаляются в зависимости от режима показа последовательностей.

- Если показан основной снимок:
 - **Текущий снимок:** будут удалены все снимки, включенные в показанную последовательность.
 - **Удалить выбр. снимки:** если на экране удаления выбранных снимков (118) выбран основной снимок, будут удалены все снимки данной последовательности.
 - **Все снимки:** удаляются все снимки, записанные на карте памяти.
- Если изображения, включенные в последовательность, просматриваются в режиме полнокадрового просмотра:
 - **Текущий снимок:** будет удален показанный снимок.
 - **Удалить выбр. снимки:** будут удалены снимки, выбранные в последовательности.
 - **Всю последовательн.:** будут удалены все снимки, включенные в показанную последовательность.

Редактирование изображений (фотографий)

Перед редактированием снимков

В фотокамере предусмотрены удобные функции редактирования изображений. Отредактированные снимки сохраняются в виде отдельных файлов.

Отредактированные копии снимков сохраняются с той же датой и временем, что и исходные.





Ограничения при редактировании снимков

- Изображения в формате RAW недоступны для редактирования.
- Изображения JPEG можно редактировать до 10 раз. Снимки, созданные с помощью функций редактирования видеороликов, можно редактировать до 9 раз.
- Возможно, не удастся отредактировать изображения определенного размера или применить определенные функции редактирования.



Быстрая обработка: повышение контраста и насыщенности



Нажмите кнопку  (режим просмотра) → выберите снимок → кнопка MENU
→ Быстрая обработка → кнопка 

Нажмите кнопки мультиселектора ▲▼, выберите желаемую интенсивность эффекта и нажмите на кнопку .

- Отредактированная версия отображается справа.
- Для выхода без сохранения копии нажмите .



D-Lighting: повышение яркости и контраста



Нажмите кнопку  (режим просмотра) → выберите снимок → кнопка MENU
→ D-Lighting → кнопка 

Нажмите кнопки мультиселектора ▲▼, выберите желаемую интенсивность эффекта и нажмите на кнопку .

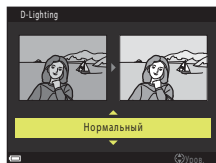
- Отредактированная версия отображается справа.
- Для выхода без сохранения копии нажмите .



Смягчение тона кожи: смягчение оттенков кожи

Нажмите кнопку  (режим просмотра) → выберите снимок → кнопка MENU
→ Смягчение тона кожи → кнопка 

1 Нажмите кнопки мультиселектора ▲▼, выберите нужную интенсивность эффекта и нажмите кнопку .

- Для выхода без сохранения копии нажмите .



2 Проверьте результат и нажмите кнопку .

- Отредактированное лицо отображается в увеличенном масштабе.
- Если отредактировано несколько лиц, нажмите , чтобы переключиться на показ другого лица.
- Чтобы изменить интенсивность эффекта, нажмите на кнопку MENU и возвратитесь к шагу 1.
- Будет создана отредактированная копия.

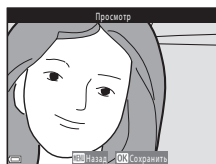



Смягчение тона кожи. Примечания

- Тон кожи можно улучшить в общей сложности на 12 лицах, начиная с ближайшего к центру кадра и перемещаясь к краям кадра.
- В зависимости от направления, в котором обращены лица, и от уровня освещенности лиц, фотокамера, возможно, не сможет точно распознать лица, а функция смягчения тона кожи может не обеспечить желаемых результатов.
- Если лица не обнаружены, на экране отображается предупреждение, а затем экран возвращается к меню просмотра.



Эфф. фильтров: применение эффектов цифрового фильтра

Нажмите кнопку  (режим просмотра) → выберите снимок → кнопка MENU → Эфф. фильтров → кнопка 

Функция	Описание
Мягкий портрет	Фон позади людей, изображенных на снимке, размывается. Если люди не обнаружены, зона в центре кадра остается в фокусе, края размываются.
Выборочный цвет	Сохранение только выбранной палитры цветов; остальные цвета отображаются в черно-белой гамме.
Лучи	На изображении появляются лучи, расходящиеся от ярких объектов, например, от бликов солнечного света или уличных фонарей. Этот эффект подходит для ночных съемок.
"Рыбий глаз"	Эффект съемки через выпуклую линзу. Подходит для изображений, полученных в режиме макросъемки.
Эффект миниатюры	Эффект миниатюрной копии большого панорамного изображения. Подходит для снимков, сделанных с большой высоты, на которых основной объект съемки находится вблизи центра кадра.
Картина	Эффект живописного полотна.
Виньетирование	Интенсивность периферического света уменьшается от центра к краям.
Фотоиллюстрация	Чтобы снимки выглядели как иллюстрации, четче обрисовываются контуры и уменьшается количество цветов.
Портрет (в цвете + ч/б)	Фон, на котором изображены люди, становится черно-белым. Если люди не обнаружены, сохраняется исходная цветовая палитра зоны в центре кадра, а края становятся черно-белыми.

1 Нажмите кнопки мультиселектора ▲▼, выберите нужный эффект фильтра и нажмите кнопку .

- Если выбраны любые эффекты, отличные от **Выборочный цвет**, перейдите к шагу 3.

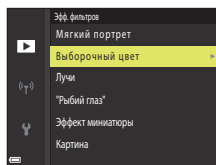

- 2** С помощью ▲▼ выберите сохраняемый цвет и нажмите на кнопку **OK**.



- 3** Проверьте результат и нажмите кнопку **OK**.
- Будет создана отредактированная копия.
 - Для выхода без сохранения копии нажмите ◀.



Уменьшить снимок: уменьшение размера изображения

Нажмите кнопку  (режим просмотра) → выберите снимок → кнопка **MENU** → Уменьшить снимок → кнопка **OK**

- 1** Нажмите кнопки мультиселектора ▲▼, выберите нужный размер копии и нажмите кнопку **OK**.
- При соотношении сторон 16:9 размер изображения фиксируется на значении 640 × 360. Нажмите кнопку **OK**, чтобы перейти к шагу 2.

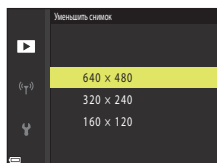

- 2** Выберите **Да** и нажмите кнопку **OK**.
- Создается отредактированная копия (с коэффициентом сжатия примерно 1:8).

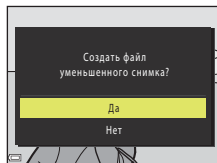

Уменьшить снимок. Примечания

Если задано соотношение сторон 3:2 или 1:1, изображение нельзя отредактировать.



Кадрирование: создание кадрированной копии

1 Увеличьте изображение с помощью рычажка зуммирования (📖85).

2 Переместите изображение так, чтобы отображалась только нужная область, и нажмите кнопку **MENU** (меню).

- Поверните рычажок зуммирования в направлении **T** (🔍) или **W** (📐), чтобы настроить коэффициент увеличения. Выберите коэффициент увеличения, при котором отображается **MENU**.
- С помощью мультиселектора ▲▼◀▶ прокрутите экран, чтобы открыть желаемую область изображения.



3 Проверьте изображение и нажмите кнопку **OK**.

- Чтобы изменить область изображения, которую следует сохранить, нажмите ◀ для возврата к шагу 2.
- Чтобы выйти из меню, не сохраняя кадрированный снимок, нажмите кнопку **MENU**.

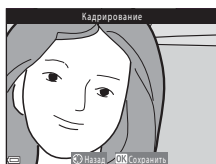

4 Выберите **Да** и нажмите кнопку **OK**.

- Будет создана отредактированная копия.

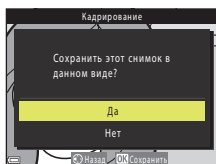

Размер изображения

- Соотношение сторон (горизонтальное / вертикальное) кадрированной копии будет таким же, как и у первоначального изображения.
- Если размер кадрированной копии не превышает 320 × 240, при просмотре изображение будет показано в уменьшенном размере.



Видеоролики

Основные операции записи и просмотра видеороликов.....	95
Фотосъемка в процессе записи видеороликов	98
Съемка интервального видео	99
Запись интервальных видеороликов	101
Операции, выполняемые во время просмотра видеороликов.....	102
Редактирование видеороликов	103



Основные операции записи и просмотра видеороликов

1 Откройте экран съемки.

- Проверьте доступное время для видеозаписи.
- Рекомендуется отобразить кадр видеоролика, указывающий область, которая будет записана в видеоролике (📖96).

Кадр видеоролика

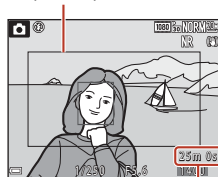

Оставшееся время видеозаписи

2 Чтобы начать запись, нажмите кнопку (▶ запись видео).

- Фокусировка выполняется по объекту в центре кадра.
- Нажмите кнопку , чтобы приостановить запись, а затем нажмите кнопку  еще раз, чтобы продолжить запись (за исключением ситуации, когда в меню **Параметры видео** выбрана функция «Видеоролик HS»). Запись автоматически прекращается, если она была приостановлена примерно на пять минут.
- Во время записи видео можно выполнить фотосъемку, нажав на спусковую кнопку затвора (📖98).

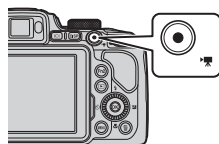

3 Чтобы остановить запись, нажмите кнопку (▶ запись видео) еще раз.

4 Выберите видеоролик в режиме полнокадрового просмотра и нажмите на кнопку , чтобы его воспроизвести.

- Видеоролики обозначены символом параметров видео.

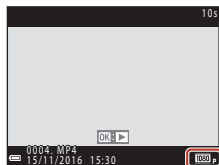

Параметры видео



Кадр видеоролика

- Нажмите кнопку **DISP** для отображения кадра видеоролика (📖7). Проверьте диапазон видеоролика в кадре перед записью видеоролика.
- Область, записываемая в видеоролике, зависит от настроек **Параметры видео**, **Электронный VR** и т.д. в меню видео.

Фокусировка

- В процессе видеозаписи фокусировку можно отрегулировать как описано ниже, в соответствии с настройкой **Режим автофокуса** (📖153), заданной в меню видео.
 - **AF-S Покадровая АФ** (настройка по умолчанию): при начале видеосъемки фокусировка блокируется. Нажмите кнопку мультиселектора ◀, чтобы использовать автофокусировку во время записи видео.
 - **AF-F Непрерывный АФ**: фокусировка многократно регулируется, даже во время видеозаписи.
- Если выбран режим фокусировки (📖66) **MF** (ручная фокусировка), отрегулируйте фокусировку вручную. Во время записи видео фокусировку можно скорректировать: поверните мультиселектор против часовой стрелки, чтобы сфокусироваться на отдаленных объектах, или по часовой стрелке, чтобы сфокусироваться на близко расположенных объектах.

Экспозиция

- Экспозиция блокируется нажатием на кнопку мультиселектора ▶ во время записи видео. Для разблокировки нажмите на кнопку ▶ еще раз.

Максимальная длительность записи видео

Размер файлов с видеороликами не может превышать 4 Гб или 29 минут, даже если на карте памяти достаточно свободного места для сохранения более продолжительной видеозаписи.

- Оставшееся время записи одного видеоролика отображается на экране съемки.
- Запись может прекратиться до достижения этих предельных значений, если повышается температура фотокамеры.
- Фактическое оставшееся время записи зависит от содержания видеозаписи, от перемещений объекта съемки и от типа карты памяти.
- Для записи видеороликов рекомендуются карты памяти SD, имеющие класс скорости не ниже 6 (при записи видеороликов 4K UHD с размером изображения **2160/30p** или **2160/25p** рекомендуются карты памяти UHS, имеющие класс скорости не ниже 3). Если используется карта памяти с меньшим классом скорости, запись видеоролика может внезапно прерываться.

🔍 Температура фотокамеры

- Фотокамера может нагреться, если съемка видеороликов выполняется в течение длительного времени, или фотокамера используется при высокой температуре окружающей среды.
- Если во время видеозаписи внутренние элементы фотокамеры нагреваются слишком сильно, запись автоматически прекращается. Будет показано время, остающееся до момента прекращения записи (🕒10s). После прекращения записи фотокамера выключится. Оставьте фотокамеру в выключенном состоянии пока она не остынет.



Запись видеороликов. Примечания

Сохранение снимков или видеороликов. Примечания

Индикатор, показывающий число оставшихся кадров или оставшееся время видеозаписи, мигает во время сохранения изображений или видеороликов. **Не открывайте крышку батарейного отсека/гнезда карты памяти для извлечения батареи или карты памяти** при мигающем индикаторе. Это может привести к потере данных, повреждению фотокамеры или карты памяти.

Записанные видеоролики. Примечания

- В режиме съемки видеороликов индикатор зума не показан.
- Если применяется цифровой зум, качество изображения может ухудшиться. Если в процессе видеозаписи вы приближаете объект съемки с помощью зума, в точке перехода от оптического зума к цифровому зуму зуммирование приостанавливается на короткое время.
- На записи могут сохраняться звуки управления зуммированием, а также звуковые сигналы зуммирования, перемещения объектива в процессе автофокусировки, подавления вибраций и управления диафрагмой при изменении яркости.
- При видеозаписи на экране могут наблюдаться описанные ниже дефекты изображения. Эти дефекты сохраняются в записанных видеороликах.
 - При освещении лампами дневного света, ртутными или натриевыми лампами на изображении могут появляться полосы.
 - Объекты, быстро движущиеся из одного края кадра в другой, например, движущийся поезд или машина, могут искажаться.
 - При панорамном движении фотокамеры изображение на заснятом видеоролике может полностью искажаться.
 - При перемещении фотокамеры могут возникать остаточные изображения источников света или других ярких участков.
- В зависимости от расстояния до объекта съемки и интенсивности зума, при видеозаписи и просмотре на предметах с однородной поверхностью (тканях, жалюзи и т. д.) могут появляться цветные полосы (интерференция, муар и т. д.). Это происходит при взаимном наложении поверхности объекта съемки и сетки датчика изображения и не является неисправностью.

Автофокус при съемке видеороликов. Примечания



Возможна некорректная работа автофокусировки (📖76). В таком случае используйте фокусировку вручную (📖67, 68) или описанные ниже способы:

1. Задайте для параметра **Режим автофокуса** в меню видео значение **Покадровая АФ** (настройка по умолчанию) до начала записи видеоролика.
2. Наведите фотокамеру на другой объект, расположенный на таком же расстоянии от фотокамеры, как и нужный объект съемки, таким образом, чтобы он располагался в центре кадра, нажмите кнопку  (📖), чтобы начать съемку, а затем измените компоновку кадра.



Фотосъемка в процессе записи видеороликов

Если во время съемки видеоролика нажать спусковую кнопку затвора до конца, один кадр будет сохранен в виде фотографии (изображение JPEG). Запись видеоролика продолжается одновременно с сохранением фотографии.

- Когда на экране отображается , можно сохранить изображение. Если отображается , изображение сохранить нельзя.
- Размер снятой фотографии определяется размером изображения видеоролика (150).





Фотосъемка в процессе записи видеороликов. Примечания

- Снимки нельзя сохранять в процессе записи видеоролика в описанных ниже ситуациях.
 - Запись видеоролика приостановлена.
 - Оставшееся время записи видеоролика меньше пяти секунд.
 - Для параметра **Параметры видео** (150) задано значение «Видеоролик HS».
- Во время записи одного видеоролика можно сохранить до 20 фотографий, если для параметра **Параметры видео** установлено значение  **2160/30p** или  **2160/25p**.
- Сохранение изображений после съемки может занять некоторое время.
- Кадры видеоролика, при съемке которых было выполнено сохранение фотографии, возможно, не будут воспроизводиться плавно.
- В записанном видеоролике может быть слышен звук, сопровождающий нажатие спусковой кнопки затвора.
- Если фотокамера перемещается во время нажатия спусковой кнопки затвора, изображение может получиться смазанным.







Съемка интервального видео

При цейтраферной видеосъемке фотокамера автоматически выполняет снимки с заданным интервалом; длина видеоролика составляет примерно 10 секунд.

- Если для параметра **Ч.к.при видеосъем.** в меню видео задано значение **30 кадров/с (30р/60р)**, выполняется съемка 300 снимков и их сохранение с настройкой  **1080/30р**. Если задано значение **25 кадров/с (25р/50р)**, выполняется съемка 250 снимков и их сохранение с настройкой  **1080/25р**.

Поверните диск выбора режимов в положение **SCENE** → кнопка **MENU** →
 Цейтраферная видеосъемка → кнопка **OK**

Тип (требуемое время съемки)	Длительность интервала	
	30 кадров в секунду (30р/60р)	25 кадров в секунду (25р/50р)
 Город, пейзаж (10 мин.) ¹ (настройка по умолчанию)	2 с	2,4 с
 Пейзаж (25 минут) ¹	5 с	6 с
 Закат (50 минут) ¹	10 с	12 с
 Ночное небо (150 мин.) ²	30 с	36 с
 Следы звезд (150 минут) ³	30 с	36 с

¹ Фотокамера фокусируется на зоне в центре кадра.

² Подходит для съемки движения звезд.

³ После обработки изображения двигающиеся по небу звезды выглядят как полосы света.

- 1** С помощью кнопок мультиселектора ▲▼ выберите тип и нажмите на кнопку **OK**.

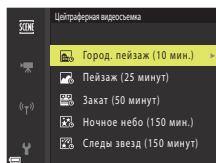

- 2** Выберите, следует ли использовать фиксированную экспозицию (яркость), и нажмите кнопку **OK** (кроме режимов «Ночное небо» и «Следы звезд»).

- Если выбрана настройка **АЭ-Б вкл.**, экспозиция, использованная для первого снимка, используется для всех снимков. Если яркость быстро меняется, например, в сумерки, рекомендуется использовать настройку **АЭ-Б выкл.**

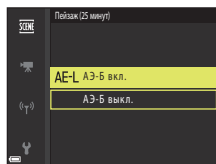

3 Обеспечьте устойчивое положение фотокамеры, например, с помощью штатива.

4 Чтобы выполнить первый снимок, нажмите спусковую кнопку затвора.

- Перед тем как нажать на кнопку затвора, чтобы выполнить первый снимок, настройте поправку экспозиции (📖70) (при использовании сюжетных режимов **Ночное небо (150 мин.)** или **Следы звезд (150 минут)** коррекцию экспозиции использовать нельзя). После того как выполнен первый снимок, изменить поправку экспозиции нельзя. Фокусировка и тон фиксируются в момент съемки первого снимка.
- Спуск затвора для съемки второго и последующих снимков выполняется автоматически.
- Если фотосъемка не выполняется, экран может отключиться.
- Съемка завершается автоматически после того как выполнены 300 или 250 снимков.
- Нажмите на кнопку **OK**, чтобы завершить съемку до окончания требуемого времени съемки и создать интервальное видео.
- Звук и отдельные снимки не сохраняются.

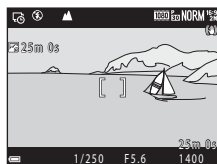

✓ Цейтраферная видеосъемка. Примечания

- Не заменяйте карту памяти, пока съемка не будет завершена.
- Во избежание неожиданного отключения фотокамеры используйте достаточно заряженную батарею.
- Цейтраферную видеосъемку нельзя выполнить, нажав кнопку **●** (📷).
- Не поворачивайте диск выбора режимов, чтобы выбрать другую настройку, пока съемка не будет завершена.
- Подавление вибраций отключено независимо от значения параметра **Подавл. вибраций** (📖167) в меню настройки.



Запись интервальных видеороликов

Фотокамера записывает видеоролики и сохраняет их с повышенной скоростью (**1080p 1080/30p** или **1080p 1080/25p**). Используйте для записи видеоролика при перемещении фотокамеры. Фотокамера уменьшает время изменений объекта и сохраняет видеоролик.

Поверните диск выбора режимов в положение **SCENE** → кнопка **MENU** →
Интервальный видеоролик → кнопка **OK**

1 Кнопками мультиселектора ▲▼ выберите скорость просмотра и нажмите кнопку **OK**.

- При настройке по умолчанию для параметра **2x** видеоролик, записанный в течение двух минут, воспроизводится в течение одной минуты.
- Если размер файла одного видеоролика достигает 4 Гб, а также если время записи превосходит 29 минут, запись прекращается автоматически.

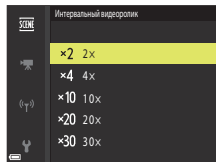

2 Чтобы начать запись, нажмите кнопку **OK** (кнопка видеосъемки).

- Время записи и время воспроизведения можно проверить на экране.
- Рекомендуется отобразить кадр видеоролика, указывающий область, которая будет записана в видеоролике (кнопка 96).
- Звук не записывается.



Время записи

Время воспроизведения

Съемка фотографий

- Фотографию (1920 × 1080 пикселей) можно снять, нажав спусковую кнопку затвора перед нажатием кнопки **OK** (кнопка видеосъемки).
- Фотографии можно снимать во время записи видеороликов (кнопка 98).



Операции, выполняемые во время просмотра видеороликов

Чтобы отрегулировать громкость во время просмотра видеоролика, поверните рычажок зуммирования (2). Для быстрой перемотки вперед или назад используйте мультиселектор или диск управления.



Индикатор громкости

Кнопки управления просмотром отображаются на экране.

Перечисленные ниже операции можно выполнить, выбрав с помощью кнопок мультиселектора

◀▶ нужный элемент управления, а затем нажав кнопку

OK.



В режиме паузы

Функция	Символ	Описание										
Обратная перемотка	◀◀	Для обратной прокрутки видеоролика удерживайте нажатой кнопку OK.										
Быстрая прокрутка вперед	▶▶	Для быстрой прокрутки видеоролика вперед нажмите и удерживайте кнопку OK.										
Пауза		Приостановка просмотра. В режиме паузы могут быть выполнены перечисленные ниже операции.										
		<table border="1"> <tr> <td>◀ </td> <td>Покадровая обратная прокрутка видеоролика. Для непрерывной обратной прокрутки удерживайте нажатой кнопку OK.*</td> </tr> <tr> <td> ▶</td> <td>Покадровая прокрутка видеоролика вперед. Для непрерывной прокрутки вперед удерживайте нажатой кнопку OK.*</td> </tr> <tr> <td>▶</td> <td>Возобновление просмотра.</td> </tr> <tr> <td>📄</td> <td>Выделение и сохранение в отдельном файле фрагмента видеозаписи.</td> </tr> <tr> <td>📄</td> <td>Выделение одного кадра видеозаписи и сохранение в формате снимка.</td> </tr> </table>	◀	Покадровая обратная прокрутка видеоролика. Для непрерывной обратной прокрутки удерживайте нажатой кнопку OK.*	▶	Покадровая прокрутка видеоролика вперед. Для непрерывной прокрутки вперед удерживайте нажатой кнопку OK.*	▶	Возобновление просмотра.	📄	Выделение и сохранение в отдельном файле фрагмента видеозаписи.	📄	Выделение одного кадра видеозаписи и сохранение в формате снимка.
		◀	Покадровая обратная прокрутка видеоролика. Для непрерывной обратной прокрутки удерживайте нажатой кнопку OK.*									
		▶	Покадровая прокрутка видеоролика вперед. Для непрерывной прокрутки вперед удерживайте нажатой кнопку OK.*									
		▶	Возобновление просмотра.									
		📄	Выделение и сохранение в отдельном файле фрагмента видеозаписи.									
📄	Выделение одного кадра видеозаписи и сохранение в формате снимка.											
▶	Возобновление просмотра.											
📄	Выделение и сохранение в отдельном файле фрагмента видеозаписи.											
📄	Выделение одного кадра видеозаписи и сохранение в формате снимка.											
Конец	■	Возврат в режим полнокадрового просмотра.										

* Видеоролик также можно покадрово прокручивать вперед или назад, поворачивая мультиселектор или диск управления.



Редактирование видеороликов

Во избежание неожиданного отключения фотокамеры во время редактирования видеороликов батарея должна быть достаточно заряжена.

Сохранение фрагментов видеоролика

Фрагменты записанного видеоролика можно по желанию сохранить в отдельном файле.

1 Включите режим просмотра редактируемого видеоролика и нажмите на паузу в начальной точке фрагмента, который вы хотите извлечь (📖102).

2 Нажмите кнопки мультиселектора ◀▶, выберите 📏 и нажмите кнопку OK.

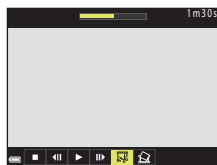

3 Используйте ▲▼, чтобы выбрать 📏 (выбор точки начала).

- Для перемещения точки начала используйте ◀▶ или поверните диск управления.
- Чтобы отменить редактирование, выберите ↶ (Назад) и нажмите кнопку OK.

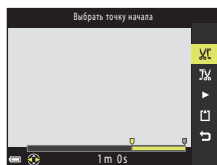

4 Используйте ▲▼, чтобы выбрать 📏 (выбор точки окончания).

- Для перемещения точки окончания используйте ◀▶ или поверните диск управления.
- Чтобы просмотреть выбранный фрагмент, с помощью ▲▼ выберите ▶, затем нажмите на кнопку OK. Чтобы остановить предварительный просмотр, нажмите кнопку OK еще раз.

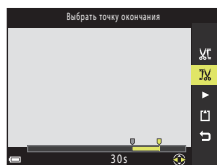

5 С помощью ▲▼ выберите (сохранение) и нажмите кнопку .

- Следуйте инструкциям на экране, чтобы сохранить видеоролик.

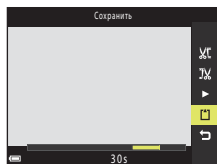





Извлечение кадров из видеороликов. Примечания



- Видеоролик, созданный с помощью редактирования, отредактировать еще раз нельзя.
- Итоговый вырезанный фрагмент видеоролика может немного отличаться от фрагмента, заданного начальной и конечной точкой.
- Видеоролики нельзя обрезать так, чтобы их продолжительность составляла менее двух секунд.

Сохранение кадра видеоролика в качестве снимка

Кадр снятого видеоролика можно извлечь и сохранить в качестве снимка.

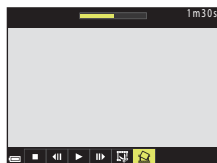
- Поставьте видеоролик на паузу, чтобы отобразить кадр для извлечения (102).
- Кнопками мультиселектора   выберите  и нажмите кнопку .



- Когда откроется диалоговое окно подтверждения, выберите **Да** и нажмите кнопку , чтобы сохранить снимок.
- Снимки сохраняются с качеством изображения **Normal**. Размер изображения определяется размером изображения в исходном видеоролике (150).

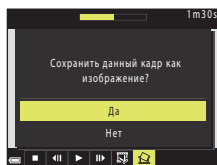

Ограничения при извлечении кадров

Фотографии нельзя извлекать из видеороликов, записанных с настройкой «Видеоролик HS».



Подключение фотокамеры к телевизору, принтеру или компьютеру

Использование изображений	106
Просмотр изображений на экране телевизора	107
Печать изображений без использования компьютера	108
Передача изображений на компьютер (ViewNX-i)	112



Использование изображений

Кроме просмотра снятых изображений в приложении SnapBridge, их также можно использовать различными способами, подключая фотокамеру к устройствам, описанным ниже.

Просмотр изображений на экране телевизора



Снимки и видеоролики, записанные с помощью этой фотокамеры, можно просматривать на экране телевизора.

Способ подключения: к HDMI-разъему телевизора подключите отдельно приобретенный HDMI-кабель.

Печать изображений без использования компьютера



Подключив фотокамеру к PictBridge-совместимому принтеру, можно печатать снимки, не используя ПК.

Способ подключения: подключите фотокамеру напрямую к порту USB принтера с помощью USB-кабеля.

Передача изображений на компьютер (ViewNX-i)



Снимки и видеоролики можно перенести на компьютер для последующего просмотра и редактирования.

Способ подключения: подключите фотокамеру к USB-разъему на компьютере с помощью USB-кабеля.

- Перед подключением установите на компьютер программное обеспечение ViewNX-i.

✓ Подключение кабелей к фотокамере. Примечания

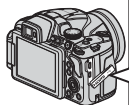

Раскройте крышку разъема.



Вставьте штекер.

Разъем микро-USB

Микро-разъем HDMI (тип D)

- Прежде чем подсоединять или отсоединять кабели, убедитесь, что фотокамера выключена. Проверьте форму и направление штекеров, не вставляйте и не вынимайте штекеры под углом.
- Убедитесь, что батарея фотокамеры достаточно заряжена. Если используется сетевой блок питания EH-67A (приобретается отдельно), для питания фотокамеры можно использовать электрическую розетку. Пользуйтесь только сетевыми блоками питания EH-67A. Нарушение этого требования может привести к перегреву или повреждению фотокамеры.
- В дополнение к данному документу, информация о способах подключения и доступных операциях приведена в документации к соответствующему устройству.



Просмотр изображений на экране телевизора

1 Выключите фотокамеру и подсоедините ее к телевизору.

- Проверьте форму и направление штекеров, не вставляйте и не вынимайте штекеры под углом.

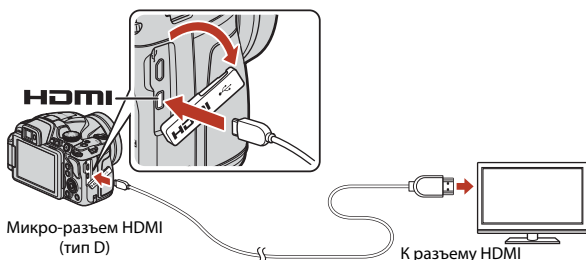

2 Переключите телевизор на внешний вход.

- Подробные сведения см. в документации, поставляемой в комплекте с телевизором.

3 Нажмите и удерживайте кнопку (просмотр), чтобы включить фотокамеру.

- Изображения выводятся на экран телевизора.
- Экран фотокамеры не включается.
- Чтобы просматривать видеоролики, сохраненные с помощью **2160/30p** или **2160/25p** в качестве 4K UHD, используйте телевизор и кабель HDMI, поддерживающий разрешение 4K.



Печать изображений без использования компьютера

Для печати снимков без компьютера пользователи принтеров, совместимых с PictBridge, могут подключать фотокамеру непосредственно к принтеру.

Подключение фотокамеры к принтеру

1 Включите принтер.

2 Выключите фотокамеру и подсоедините ее к принтеру с помощью USB-кабеля.

- Проверьте форму и направление штекеров, не вставляйте и не вынимайте штекеры под углом.

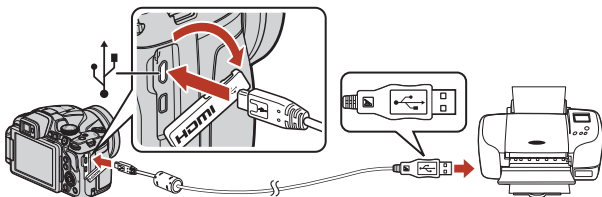

3 Фотокамера включится автоматически.

- На экране фотокамеры отображается стартовый экран **PictBridge** (1), а затем экран **Отпечатать выбор** (2).

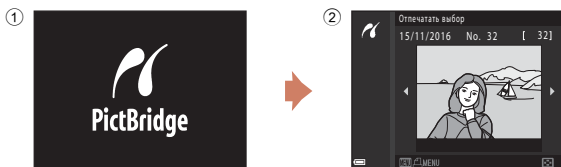

✓ Если не отображается стартовый экран PictBridge

Если для параметра **Зарядка от ПК** (📖 171) задано значение **Авто**, на некоторых принтерах печать через прямое подключение фотокамеры невозможна.

Если стартовый экран PictBridge не отображается после включения фотокамеры, выключите фотокамеру и отсоедините USB-кабель. Задайте для параметра **Зарядка от ПК** значение **Выкл.**, а затем снова подключите фотокамеру к принтеру.



Последовательная печать снимков

1 С помощью кнопок мультиселектора ◀▶ выберите желаемое изображение и нажмите на кнопку OK.

- Поверните рычажок зуммирования в направлении **W** (⊞), чтобы выбрать режим просмотра уменьшенных изображений, или в направлении **T** (Ⓚ) для перехода в режим полнокадрового просмотра.



2 С помощью ▲▼ выберите **Кол-во копий** и нажмите на кнопку OK.

- Кнопками ▲▼ выберите нужное количество копий (не более девяти) и нажмите кнопку OK.

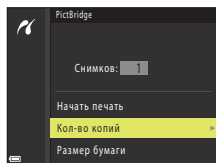

3 Выберите **Размер бумаги** и нажмите кнопку OK.

- Выберите нужный формат бумаги и нажмите кнопку OK.
- Чтобы применить при печати настройку формата бумаги, заданную на принтере, выберите **По умолчанию**.
- Форматы бумаги, доступные на фотокамере, зависят от используемого принтера.

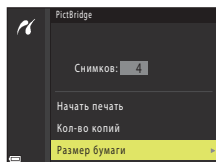

4 Выберите **Начать печать** и нажмите кнопку OK.

- Начнется печать.

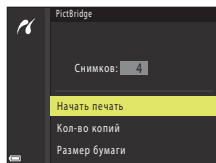

Печать нескольких снимков

- 1** Когда откроется экран **Отпечатать выбор**, нажмите кнопку **MENU** (меню).



- 2** Кнопками мультиселектора ▲▼ выберите **Размер бумаги** и нажмите кнопку **OK**.

- Выберите нужный формат бумаги и нажмите кнопку **OK**.
- Чтобы применить при печати настройку формата бумаги, заданную на принтере, выберите **По умолчанию**.
- Форматы бумаги, доступные на фотокамере, зависят от используемого принтера.
- Чтобы выйти из меню печати, нажмите кнопку **MENU**.

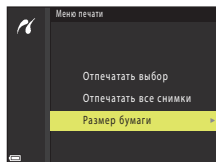

- 3** Выберите **Отпечатать выбор** или **Отпечатать все снимки** и нажмите кнопку **OK**.

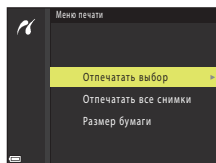

Отпечатать выбор

Выберите снимки (не более 99) и количество копий каждого снимка (не более 9).

- Используйте кнопки мультиселектора ◀▶, чтобы выбрать снимки, и кнопки ▲▼, чтобы задать количество копий для печати.
- Снимки, выбранные для печати, отмечаются значком 📄 и цифрой, указывающей количество копий, которое будет напечатано. Чтобы отменить печать выбранного снимка, задайте количество копий 0.
- Поверните рычажок зуммирования в направлении **T** (🔍), чтобы переключиться в режим полнокадрового просмотра, или в направлении **W** (📏), чтобы переключиться в режим просмотра уменьшенных изображений.
- После завершения настройки нажмите кнопку **OK**. Когда откроется экран подтверждения количества копий, выберите **Начать печать** и нажмите кнопку **OK**, чтобы начать печать.



Отпечатать все снимки

Все снимки, сохраненные на карте памяти, будут напечатаны в одном экземпляре.

- Когда откроется экран подтверждения количества копий, выберите **Начать печать** и нажмите кнопку **OK**, чтобы начать печать.



Передача изображений на компьютер (ViewNX-i)

Установка ViewNX-i

ViewNX-i представляет собой бесплатное программное обеспечение, позволяющее передавать изображения и видеоролики на компьютер для последующего просмотра и редактирования.

Чтобы установить ViewNX-i, загрузите последнюю версию программы установки ViewNX-i со следующего веб-сайта и следуйте инструкциям на экране для завершения установки.

ViewNX-i: <http://downloadcenter.nikonimglib.com>

Информацию о системных требованиях и другую информацию можно получить на веб-сайте Nikon вашего региона.

Передача изображений на компьютер

1 Подготовьте карту памяти, на которой записаны снимки.

Для переноса снимков с карты памяти на компьютер можно использовать любой из перечисленных ниже способов.

- **Гнездо для карты памяти SD/устройство для чтения карт памяти:** вставьте карту памяти в слот на компьютере или устройстве для чтения, подключенном к компьютеру (это устройство можно приобрести отдельно).
- **Прямое подключение через USB:** выключите фотокамеру и убедитесь в том, что в нее вставлена карта памяти. Подключите фотокамеру к компьютеру, используя USB-кабель. Фотокамера включится автоматически.

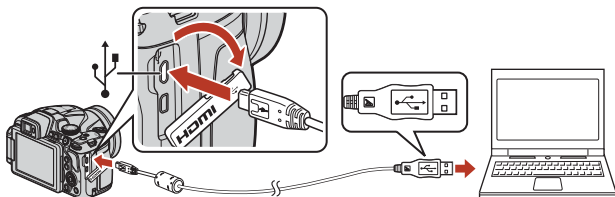

✓ Подключение фотокамеры к компьютеру. Примечания

Отключите от компьютера все устройства, питающиеся через USB-разъемы. Одновременное подключение к компьютеру фотокамеры и других устройств, питающихся через USB-разъемы, может привести к сбою работы фотокамеры или к превышению подачи тока от компьютера, что может вызвать повреждение фотокамеры или карты памяти.



Если появится запрос на выбор программы, выберите Nikon Transfer 2.

- **Если используется Windows 7**

Если отображается диалоговое окно, показанное справа, выполните шаги ниже для выбора Nikon Transfer 2.

- 1 Щелкните **Change program (Изменить программу)** (под **Import pictures and videos (Импорт снимков и видео)**).

Появится диалоговое окно выбора программы; выберите Nikon Transfer 2 и нажмите **ОК**.

- 2 Дважды щелкните значок Nikon Transfer 2.

- **При использовании Windows 10 или Windows 8.1**

Если отображается диалоговое окно, показанное справа, щелкните это окно, а затем щелкните **Import File (Импортируйте файл)/Nikon Transfer 2**.

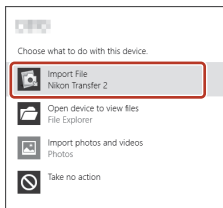
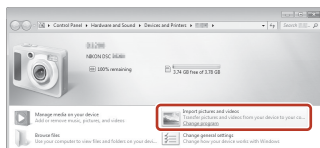

- **При использовании OS X или macOS**

Если Nikon Transfer 2 не запускается автоматически, запустите приложение **Image Capture (Фото съемка)**, поставляемое вместе с Mac, когда фотокамера подключена к компьютеру, и выберите Nikon Transfer 2 в качестве приложения, которое будет открываться по умолчанию при подключении фотокамеры к компьютеру.

Если на карте памяти записано много снимков, запуск программы Nikon Transfer 2 может занять некоторое время. Дождитесь запуска программы Nikon Transfer 2.

Подключение USB-кабеля. Примечания

Если фотокамера подключается к компьютеру через USB-концентратор, качество работы не гарантировано.

Использование ViewNX-i

Для получения дополнительной информации воспользуйтесь интерактивной справкой.



2 После запуска программы Nikon Transfer 2 нажмите **Start Transfer (Начать передачу)**.

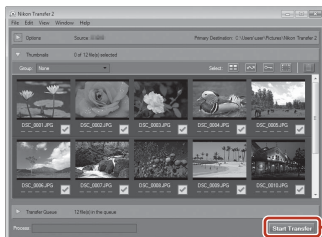

Start Transfer
(Начать передачу)

- Начнется перенос изображений. Когда перенос изображений будет завершен, запустится программа ViewNX-i, и перенесенные изображения будут открыты для просмотра.

3 Завершите соединение.

- При отключении от компьютера устройства для чтения карт памяти выберите в ОС компьютера параметр извлечения съемного диска, соответствующий карте памяти, а затем извлеките карту из устройства для чтения или из гнезда.
- Если фотокамера соединена с компьютером, выключите фотокамеру и отсоедините USB-кабель.

Capture NX-D

Используйте программное обеспечение Capture NX-D Nikon для тонкой настройки фотографий или для изменения настроек для фотографий в формате RAW и их сохранения в других форматах. Программное обеспечение Capture NX-D доступно для загрузки со страницы:

<http://nikonimglib.com/ncnxd/>







Использование меню

Операции меню.....	116
Списки меню.....	119
Меню съемки (общие функции съемки).....	123
Меню съемки (режим P , S , A или M).....	126
Меню видео.....	150
Меню просмотра.....	156
Меню параметров сети.....	160
Меню настройки.....	162



Операции меню

Чтобы настроить перечисленные ниже меню, нажмите кнопку **MENU** (меню).

-  Меню съемки^{1, 2}
-  Меню Видео¹
-  Меню просмотра³
-  Меню параметров сети
-  Меню настройки

¹ При отображении экрана съемки нажмите кнопку **MENU**.

² Символы меню и доступные параметры зависят от режима съемки.

³ При отображении экрана просмотра нажмите кнопку **MENU**.

1 Нажмите кнопку **MENU** (меню).

- На экране появится меню.

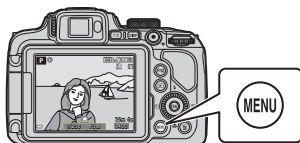

2 Нажмите кнопку мультиселектора .

- Текущий символ меню будет выделен желтым цветом.

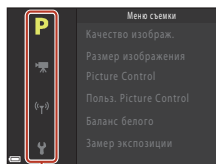

Символы меню

3 Выберите символ меню и нажмите кнопку .

- Пункты меню можно будет выбирать.

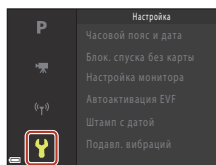

4 Выберите пункт меню и нажмите кнопку **OK**.

- Некоторые настройки меню нельзя задать для некоторых режимов съемки или для определенных состояний фотокамеры.
- Пункты также можно выбирать поворотом мультиселектора.

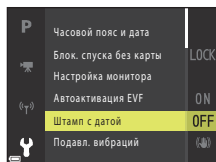

5 Выберите настройку и нажмите на кнопку **OK**.

- Выбранная настройка будет применена.
- После завершения работы с данным меню нажмите кнопку **MENU**.
- Если на экране отображается меню, вы можете вернуться в режим съемки, нажав спусковую кнопку затвора или кнопку **OK** (или **Q**).

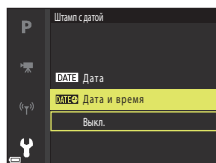

Использование кнопок **Fn1** (функция 1)/**Fn2** (функция 2)

Нажимая кнопку **Fn1** или кнопку **Fn2** в режиме **P**, **S**, **A**, **M** или **U**, можно быстро настроить предварительно сохраненные параметры меню (настройка по умолчанию: **Непрерывный**). Чтобы задать другой параметр меню, выберите **Fn** Кнопка **Fn**, а затем выберите нужный параметр.

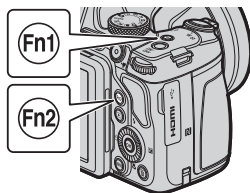

Экран выбора изображений

Если отображается экран выбора изображений (примерный вид этого экрана показан справа), выполните описанные ниже процедуры, чтобы выбрать изображения.

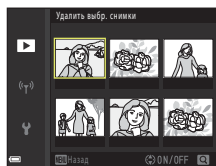

1 Нажмите кнопки мультиселектора ◀▶ или поверните мультиселектор, чтобы выбрать изображение.

- Поверните рычажок зуммирования (📖2) в направлении **T** (📍), чтобы выбрать режим полнокадрового просмотра, или в направлении **W** (📏) для перехода в режим просмотра уменьшенных изображений.
- Для функций **Повернуть снимок** и **Выбрать основн. снимок** можно выбрать только одно изображение. Перейдите к шагу 3.

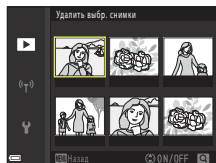

2 С помощью ▲▼ выберите ON или OFF.

- Если выбрано **ON**, под выбранным изображением появляется символ. Повторите действия, описанные в пунктах 1 и 2, чтобы выбрать дополнительные снимки.

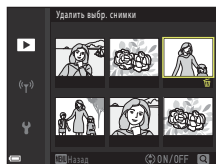

3 Нажмите кнопку Ⓞ, чтобы подтвердить сделанный выбор.

- Когда появится диалоговое окно подтверждения, выполните экранные инструкции.



Списки меню

Меню съемки

Вход в режим съемки → кнопка MENU

Общие опции

Функция	Настройка по умолчанию	
Качество изображ.*	Normal	123
Размер изображения*	20M 5184 x 3888	125

* Кроме того, можно задать кнопкой Fn1 (функция 1) или кнопкой Fn2 (функция 2) (117)

Для режимов P, S, A, M и U

Функция	Настройка по умолчанию	
Picture Control*	Стандарт	126
Польз. Picture Control	–	130
Баланс белого*	Авто (нормальный)	131
Замер экспозиции*	Матричный	134
Непрерывный*	Покадровый	135
Чувствительность*	Авто	139
Брекетинг экспозиции	Выкл.	140
Режим зоны АФ*	АФ с обнаруж. объекта	141
Режим автофокуса	Предвар. фокусировка	144
Попр. мощн. вспышки	0.0	144
Фильтр понижен. шума	Нормальный	145
Активный D-Lighting	Выкл.	145
Мультиэкспозиция	<ul style="list-style-type: none">• Режим мультиэкс.: Выкл.• Автоусиление: Вкл.	146
Сохранить user settings	–	59
Сброс user settings	–	59





Функция	Настройка по умолчанию	
Память зума	Выкл.	148
Начальное полож. зума	24 мм	149
Просмотр руч. экспоз.	Выкл.	149

* Кроме того, можно задать кнопкой **Fn1** (функция 1) или кнопкой **Fn2** (функция 2) (117)

Меню видео

Вход в режим съемки → кнопка **MENU** → символ меню  → кнопка **OK**

Функция	Настройка по умолчанию	
Параметры видео	 1080/30p или  1080/25p	150
Режим автофокуса	Покадровая АФ	153
Электронный VR	Вкл.	154
Подавл. шумов от ветра	Выкл.	154
Изм. диап. микрофона	Вкл.	155
Ч.к.при видеосъем.	–	155

Меню просмотра

Нажмите кнопку  (режим просмотра) → кнопка **MENU**

Функция	
Метка для выгрузки ¹	156
Быстрая обработка ²	89
D-Lighting ²	89
Смягчение тона кожи ²	90
Эфф. фильтров ²	91
Показ слайдов	157



Функция	
Защита ¹	158
Повернуть снимок ¹	158
Уменьшить снимок ²	92
Свойства отображения	159
Выбрать основн. снимок ¹	159

¹ Выберите изображение на экране выбора изображений. Дополнительные сведения см. в разделе «Экран выбора изображений» ( 118).

² Отредактированные изображения сохраняются в виде отдельных файлов. Некоторые изображения редактировать нельзя.

Меню параметров сети

Нажмите кнопку **MENU** → символ меню  → кнопка **OK**

Функция	
Режим полета	160
Подключ. к смарт-устр.	160
Парам. автоотправки	160
Wi-Fi	160
Bluetooth	161
Восст. наст-ки по ум.	161



Меню настройки

Нажмите кнопку **MENU** → символ меню **Y** → кнопка **OK**

Функция	
Часовой пояс и дата	162
Блок. спуска без карты	164
Настройка монитора	165
Автоактивация EVF	166
Штамп с датой	166
Подавл. вибраций*	167
АФ-помощь	168
Цифровой зум	168
Боковой рычажок зум.	169
Настройка звука	169
Авто выкл.	170
Форматир. карточки	170
Язык/Language	170
Зарядка от ПК	171
Коммент. к изображ.	172
Инф. об автор. правах	173
Данные о местополож.	174
Переключ. управ. "Av/Tv"	174
Сброс нум. файлов	175
Усиление контуров	176
Сброс всех знач.	176
Версия прошивки	176

* Кроме того, можно задать кнопкой **Fn1** (функция 1) или кнопкой **Fn2** (функция 2) (117)



Меню съемки (общие функции съемки)

Качество изображ.

Вход в режим съемки* → кнопка **MENU** → символ меню режима съемки → Качество изображ. → кнопка **OK**

* Качество изображения можно задать в любом режиме съемки. Эта настройка применяется и в других режимах съемки (кроме режима съемки **U** и сюжетного режима **Простая панорама**).

Задайте качество изображения (коэффициент сжатия), которое будет использоваться при сохранении.

Чем меньше коэффициент сжатия, тем выше качество изображений, но при этом уменьшается количество сохраняемых снимков.

Функция		Описание
FINE	Fine	Качество изображения выше, чем в варианте Normal . Коэффициент сжатия – примерно 1:4.
NORM	Normal (настройка по умолчанию)	Обычное качество изображения, пригодное в большинстве случаев. Коэффициент сжатия – примерно 1:8.
RAW	RAW	Raw-данные, полученные с матрицы, сохраняются без дополнительной обработки. Для изменения настроек, заданных во время съемки (например, баланс белого и контраст), можно использовать компьютер. • Размер изображения зафиксирован на 20 М 5184 x 3888 Формат файла: RAW (NRW), собственный формат Nikon
RAW-F	RAW + Fine	Записываются два изображения: одно изображение в формате RAW и одно изображение высокого качества в формате JPEG.
RAW-N	RAW + Normal	Записываются два изображения: одно изображение в формате RAW и одно изображение обычного качества в формате JPEG.

Качество изображения. Примечания

- Изображения в формате RAW нельзя снимать в следующих режимах съемки:
 - Сюжетные режимы
 - Режим ночного пейзажа
 - Режим ночного портрета
 - Режим пейзажа
 - Творческий режим

Если выбрано качество изображения в формате RAW, то при изменении режима съемки на любой режим, указанный выше, качество изображения изменится на **Fine** или **Normal**.

- Эта функция может быть недоступна для использования в сочетании с другими функциями (📷80).



Изображения в формате RAW этой фотокамеры

- Обработка изображений в формате RAW с помощью этой фотокамеры невозможна.
- Чтобы просматривать изображения в формате RAW на компьютере, необходимо установить приложение ViewNX-i (📖112).
- Изображения в формате RAW нельзя редактировать или печатать напрямую. Изображения в формате RAW можно корректировать или обрабатывать, если они переданы на компьютер, а затем открыты в специальном приложении, таком как Capture NX-D (📖114).

Одновременное сохранение изображений в формате RAW и в формате JPEG

- Изображениям в формате RAW и изображениям в формате JPEG, сохраненным одновременно, присваивается одинаковый номер файла, но различные расширения: соответственно «.NRW» и «.JPG» (📖198).
- При просмотре в фотокамере отображается изображение только в формате JPEG.
- Обратите внимание, что при удалении изображения в формате JPEG изображение в формате RAW, сохраненное одновременно с ним, также удаляется.

Количество сохраняемых снимков

- Примерное число изображений, которые можно сохранить, можно проверить на экране во время съемки (📖21).
- Обратите внимание, что с учетом сжатия файлов в формате JPEG количество сохраняемых снимков может существенно изменяться в зависимости от характера изображения (даже при одинаковой емкости карт памяти, одинаковых настройках качества и размера изображений). Кроме этого, количество сохраняемых снимков может зависеть от модели карты памяти.
- Если число оставшихся кадров составляет 10 000 или больше, на дисплее отображается число оставшихся кадров «9999».









Размер изображения

Вход в режим съемки* → кнопка MENU → символ меню режима съемки → Размер изображения → кнопка OK

* Размер изображения можно задать в любом режиме съемки. Эта настройка применяется и в других режимах съемки (кроме режима съемки **U**, сюжетного режима **Простая панорама** и **Интерв. видеоролик**).

Задайте размер изображения (количество пикселей), который будет использоваться при сохранении изображений в формате JPEG.

Чем больше размер изображения, тем больше возможный размер при печати, однако количество сохраняемых снимков уменьшается.

Вариант*	Соотношение сторон (по горизонтали/по вертикали)
 5184 × 3888 (настройка по умолчанию)	4:3
 3264 × 2448	4:3
 2272 × 1704	4:3
 1600 × 1200	4:3
 5184 × 2920	16:9
 5184 × 3456	3:2
 3888 × 3888	1:1

* Числовые значения обозначают доступное при съемке разрешение в пикселях.
Пример:  **5184 × 3888** = прибл. 20 мегапикселей, 5184 × 3888 пикселей

Печать снимков с соотношением сторон 1:1. Примечания

При печати снимков с соотношением сторон 1:1 измените настройку принтера на «Рамка».

На некоторых принтерах печать снимков с соотношением сторон 1:1 невозможна.

Размер изображения. Примечания

Эта функция может быть недоступна для использования в сочетании с другими функциями ( 80).









Меню съемки (режим P, S, A или M)

- См. раздел «Режим **U** (User settings (пользовательские настройки))» (📖58) для получения информации о функциях **Сохр-ить user settings** и **Сброс user settings**.

Picture Control (COOLPIX Picture Control)

Поверните диск выбора режимов в положение **P, S, A, M** или **U** → кнопка **MENU** → символ меню **P, S, A, M** или **U** → Picture Control → кнопка **OK**

Измените настройки записи изображений в соответствии с условиями съемки и собственными предпочтениями. Доступна точная настройка резкости, контраста и насыщенности.

Функция	Описание
 SD Стандарт (настройка по умолчанию)	Стандартная обработка, дающая сбалансированный результат. Рекомендуется для большинства ситуаций.
 NL Нейтрально	Минимальная обработка для сохранения естественности изображения. Выбирается для фотографий, которые впоследствии будут обработаны или отретушированы.
 VI Ярко	Снимки получаются яркими, достигается эффект фотоотпечатка. Этот режим предназначен для фотографий с акцентом на основные цвета – синий, красный и зеленый.
 MC Монохромно	Съемка монохромных фотографий в черно-белом режиме или в режиме сепии.
 C1 Польз. настройки 1*	Изменение настройки параметра Польз. настройки 1 в COOLPIX Польз. Picture Control.
 C2 Польз. настройки 2*	Изменение настройки параметра Польз. настройки 2 в COOLPIX Польз. Picture Control.

* Отображается только в том случае, если настройка, измененная в **Польз. Picture Control** (📖130), была зарегистрирована.

COOLPIX Picture Control. Примечания

- Функция COOLPIX Picture Control этой фотокамеры недоступна для использования в фотокамерах других моделей и несовместима с функцией Picture Control таких программ как Capture NX-D, Picture Control Utility 2 и т.д.
- Эта функция может быть недоступна для использования в сочетании с другими функциями (📖80).



Настройка существующих вариантов COOLPIX Picture Control: быстрая настройка и настройка вручную

COOLPIX Picture Control можно настроить с помощью функции «Быстрая настройка», которая дает возможность сбалансированной регулировки резкости, контраста, насыщенности и других элементов редактирования изображений, а также с помощью функции «Ручная настройка», позволяющей точно настроить каждый элемент по отдельности.

1 С помощью кнопок мультиселектора ▲▼ выберите нужный вариант COOLPIX Picture Control и нажмите кнопку **OK**.

- Пункты также можно выбирать поворотом мультиселектора.

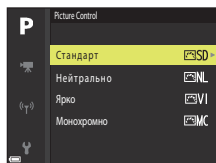

2 С помощью ▲▼ выделите нужную настройку (128) и используйте ◀▶, чтобы выбрать значение.

- Нажмите кнопку **OK**, чтобы задать значение.
- Для возврата к настройкам по умолчанию выберите **Сброс** и нажмите кнопку **OK**.

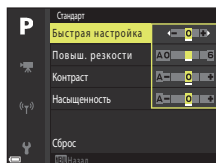

Варианты быстрой настройки и настройки вручную

Функция	Описание
Быстрая настройка ¹	<p>Автоматическая регулировка уровней резкости, контраста и насыщенности.</p> <p>Изменение в направлении «-» уменьшает интенсивность выбранной настройки COOLPIX Picture Control, изменение в направлении «+» увеличивает интенсивность.</p> <ul style="list-style-type: none"> • Настройка по умолчанию: 0
Повыш. резкости	<p>Выбор степени резкости контуров во время съемки. Чем больше число, тем выше резкость изображения; чем меньше число, тем мягче изображение.</p> <p>Выберите A (Авто) для автоматической регулировки.</p> <ul style="list-style-type: none"> • Настройка по умолчанию: 3 для Стандарт или Монохромно, 2 для Нейтрально и 4 для Ярко
Контраст	<p>Управление контрастом.</p> <p>Изменение в направлении «-» смягчает контрастность изображения, изменение в направлении «+» увеличивает резкость изображения. Низкие значения предотвращают «размытие» портретов при прямом солнечном свете, а высокие позволяют сохранить детальность изображения туманных пейзажей и других объектов с низким контрастом.</p> <p>Выберите A (Авто) для автоматической регулировки.</p> <ul style="list-style-type: none"> • Настройка по умолчанию: 0
Насыщенность ²	<p>Управление яркостью цветов.</p> <p>Изменение значения в направлении «-» приводит к уменьшению яркости, а в направлении «+» — к увеличению.</p> <p>Выберите A (Авто) для автоматической регулировки.</p> <ul style="list-style-type: none"> • Настройка по умолчанию: 0
Эфф. фильтров ³	<p>Имитация эффекта цветных фильтров на монохромных фотографиях.</p> <ul style="list-style-type: none"> • OFF: эффекты фильтров не применяются. • Y (желтый), O (оранжевый), R (красный): усиление контраста. Можно использовать для уменьшения яркости неба при съемке пейзажей. Контраст усиливается в следующем порядке: Y → O → R. • G (зеленый): смягчает тоны кожи и цвет черт лица (например, губ). Для съемки портретов. • Настройка по умолчанию: OFF



Функция	Описание
Тонирование ³	<p>Позволяет контролировать оттенок монохромных фотографий: B&W (черно-белый), Сепия и Цианотипия (монохромное изображение в оттенках синего).</p> <p>Нажмите на кнопку мультиселектора ▼, выбрав настройку Сепия или Цианотипия, чтобы задать насыщенность. Для регулировки насыщенности нажмите ◀▶.</p> <ul style="list-style-type: none"> • Настройка по умолчанию: B&W (черно-белый).

¹ Быстрая настройка недоступна в режимах **Нейтрально**, **Монохромно**, **Польз. настройки 1** и **Польз. настройки 2**. Если быстрая настройка применяется после настройки вручную, заданные вручную значения отменяются.

² Не отображается для режима **Монохромно**.

³ Отображается только для режима **Монохромно**.

Повышение резкости. Примечания

Во время съемки предварительный просмотр эффекта **Повыш. резкости** на экране недоступен. Результаты можно проверить в режиме просмотра.

Контраст, Насыщенность А (Авто). Примечания

Результаты настройки контраста и насыщенности зависят от экспозиции, а также от положения и размера объекта в кадре.



Польз. Picture Control (COOLPIX Польз. Picture Control)

Поверните диск выбора режимов в положение **P, S, A, M** или **U** → кнопка **MENU** → символ меню **P, S, A, M** или **U** → Польз. Picture Control → кнопка **OK**

Персонализированные настройки для COOLPIX Picture Control (📖127), которые можно зарегистрировать в подпункте **Польз. настройки 1** или **Польз. настройки 2** пункта **Picture Control**.

1 С помощью кнопок мультиселектора ▲▼ выберите **Изменить и сохранить** и нажмите на кнопку **OK**.

- Выберите **Удалить**, чтобы удалить зарегистрированную настройку COOLPIX Польз. Picture Control.

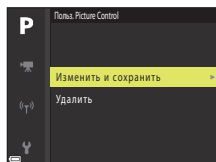

2 Выберите исходный COOLPIX Picture Control (📖126) для редактирования и нажмите кнопку **OK**.

3 С помощью ▲▼ выделите нужную настройку и с помощью ◀▶ выберите значение (📖127).

- Параметры совпадают с параметрами настройки COOLPIX Picture Control.
- После завершения настройки нажмите кнопку **OK**.
- Для возврата к настройкам по умолчанию выберите **Сброс** и нажмите кнопку **OK**.

4 Выберите назначение регистрации и нажмите кнопку **OK**.

- **Польз. настройки 1** или **Польз. настройки 2** становится доступным в **Picture Control** или **Польз. Picture Control**.
- Чтобы изменить скорректированные значения, выберите **Польз. настройки 1** или **Польз. настройки 2** в **Picture Control** или **Польз. Picture Control**.

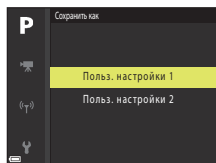

Баланс белого (настройка тона)

Поверните диск выбора режимов в положение **P, S, A, M** или **U** → кнопка **MENU** → символ меню **P, S, A, M** или **U** → Баланс белого → кнопка 

Регулировка баланса белого с учетом погодных условий и освещенности для более естественной передачи цвета на снимках.

Функция	Описание
AUTO1 Авто (нормальный) (настройка по умолчанию)	Баланс белого регулируется автоматически. Если выбрано значение Авто (теплые цвета) , изображения сохраняются в теплой цветовой гамме, имитирующей съемку при свете лампы накаливания. Если используется вспышка, баланс белого корректируется в соответствии с тем освещением, которое обеспечивается вспышкой.
AUTO2 Авто (теплые цвета)	
PRE Ручная настройка	Используйте этот вариант, если желаемый результат не был достигнут при настройках Авто (нормальный) , Авто (теплые цвета) , Лампа накалив. и т.д. (📖133).
 Дневной свет*	Используется под прямыми солнечными лучами.
 Лампа накалив.*	Используется при освещении лампами накаливания.
 Лампа дн. света	Используется при освещении лампами дневного света большинства типов. Выберите настройку 1 (белые лампы дневного света), 2 (белые/нейтральные лампы дневного света) или 3 (лампы дневного цвета).
 Облачно*	Используется в условиях облачности.
 Вспышка*	Используется для съемки со вспышкой.
 Выбор цвет. темп.	Используется для прямой настройки цветовой температуры (📖132).

* Доступна тонкая настройка, состоящая из семи шагов. Двигайтесь в направлении (+), чтобы усилить синий тон, или в направлении (-), чтобы усилить красный тон.

Баланс белого. Примечания

- Опустите вспышку, если выбрана любая настройка баланса белого кроме **Авто (нормальный)**, **Авто (теплые цвета)** или **Вспышка** (📖23).
- Эта функция может быть недоступна для использования в сочетании с другими функциями (📖80).





Цветовая температура

Цветовая температура дает объективную оценку цветов, излучаемых источниками света, и измеряется в единицах абсолютной температуры (К, Кельвин). Источники света с низкой цветовой температурой выглядят красноватыми, а с высокой цветовой температурой — синеватыми.

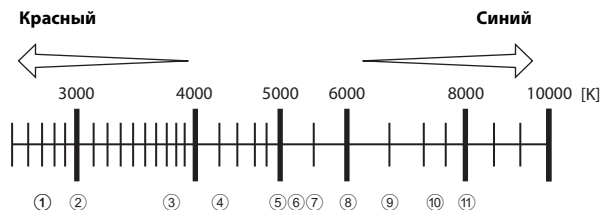

- | | |
|---|---|
| ① Натриевые лампы: 2700K | ⑦ Вспышка: 5400K |
| ② Лампы накаливания/
теплое белого дневного света: 3000K | ⑧ Дневной свет при облачной погоде:
6000K |
| ③ Белые флуоресцентные лампы: 3700K | ⑨ Флуоресцентные лампы дневного
света: 6500K |
| ④ Лампы холодного белого дневного
света: 4200K | ⑩ Высокотемпературная ртутная лампа:
7200K |
| ⑤ Лампы белого дневного света: 5000K | ⑪ В тени: 8000K |
| ⑥ Прямой солнечный свет: 5200K | |



Использование функции «Ручная настройка»

Используйте описанные ниже процедуры для измерения значения баланса белого при освещении, используемом во время съемки.

1 Используйте эталонный белый или серый объект для правильного определения баланса белого в условиях освещения, при котором будет производиться съемка.

2 Кнопками мультиселектора ▲▼ выберите функцию **Ручная настройка** и нажмите кнопку **OK**.

- Объектив выдвинется в положение зума для измерения.

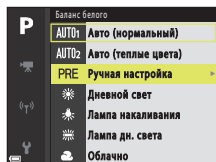

3 Выберите **Измерить**.

- Чтобы применить последнюю измеренную величину, выберите **Отмена**.

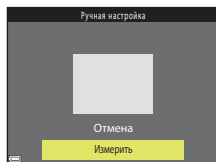

4 Наведите измерительное окно на эталонный белый или серый объект и нажмите на кнопку **OK**, чтобы выполнить измерение.

- Происходит спуск затвора, и выполняется измерение (снимок не сохраняется).

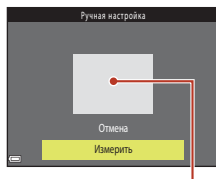

Измерительное окно

✓ Ручная настройка. Примечания

Ручная настройка не позволяет измерить баланс белого, обеспечиваемый вспышкой. Если во время съемки используется вспышка, выберите для параметра **Баланс белого** значение **Автом (нормальный)**, **Автом (теплые цвета)** или **Вспышка**.







Замер экспозиции

Поверните диск выбора режимов в положение **P, S, A, M** или **U** → кнопка **MENU** → символ меню **P, S, A, M** или **U** → Замер экспозиции → кнопка 

«Замером экспозиции» называют процесс измерения яркости объекта съемки для определения параметров экспозиции.

Используйте эту опцию, чтобы задать способ замера экспозиции.

Функция	Описание
 Матричный (настройка по умолчанию)	Для замера экспозиции фотокамера использует широкую область экрана. Рекомендуется для стандартных условий съемки.
 Центр.-взвешенный	Фотокамера замеряет экспозицию для всего кадра, но приоритет отдается объекту в центре кадра. Это классический метод замера экспозиции при портретной съемке, позволяющий сохранить мелкие элементы заднего плана. При этом экспозиция определяется в соответствии с освещением в центре кадра.*
 Точечный	Фотокамера измеряет экспозицию области, обозначенной кружком в центре кадра. Этот метод можно использовать, если основной объект светлее или темнее фона. Убедитесь, что во время съемки этот объект находится внутри обозначенной кружком области.*

* Чтобы настроить экспозицию и фокусировку на объектах, смещенных от центра кадра, задайте ручной режим для параметра **Режим зоны АФ**, выберите зону фокусировки в центре кадра, затем используйте блокировку фокусировки (77).

Замер экспозиции. Примечания

- Если применяется цифровой зум, то в зависимости от коэффициента зуммирования выбирается **Центр.-взвешенный** или **Точечный**.
- Эта функция может быть недоступна для использования в сочетании с другими функциями (80).







Информация, отображаемая на экране съемки

Если выбрана настройка **Центр.-взвешенный** или **Точечный**, на экране показана разметка диапазона замера экспозиции (10) (если не используется цифровой зум).



Непрерывная съемка

Поверните диск выбора режимов в положение **P, S, A, M** или **U** → кнопка **MENU** → символ меню **P, S, A, M** или **U** → Непрерывный → кнопка **OK**

Функция	Описание
 Покадровый (настройка по умолчанию)	При каждом нажатии спусковой кнопки затвора выполняется съемка одного кадра.
 Непрерывная В	При нажатии спусковой кнопки затвора до конца и ее удержании выполняется непрерывная съемка. <ul style="list-style-type: none"> В режиме непрерывной съемки с высокой скоростью фотокамера может снимать приблизительно до 5 изображений с частотой приблизительно 5 кадров в секунду.
 Непрерывная Н	При нажатии спусковой кнопки затвора до конца и ее удержании выполняется непрерывная съемка. <ul style="list-style-type: none"> В режиме непрерывной съемки с высокой скоростью фотокамера может снимать приблизительно до 200 изображений с частотой приблизительно 2 кадров в секунду.
 Буфер предв. съемки	Если спусковая кнопка затвора нажата наполовину, начинается сохранение снимков в буфер предварительной съемки. Если затем нажать спусковую кнопку затвора до конца, фотокамера сохранит текущий снимок, а также снимки, сделанные непосредственно перед нажатием кнопки до конца (📖136). Сохранение снимков в буфер предварительной съемки позволяет запечатлеть самые удачные моменты. <ul style="list-style-type: none"> Фотокамера может выполнять непрерывную съемку приблизительно до 20 изображений с частотой приблизительно 15 кадров в секунду (включая до 5 изображений, сохраненных в буфере предварительной съемки). Применяется фиксированное качество изображения Normal и фиксированный размер изображения  (1280 × 960 пикселей).
 Непр. В: 120 кадров/с	При каждом нажатии спусковой кнопки затвора до конца выполняется непрерывная съемка с высокой скоростью. <ul style="list-style-type: none"> В режиме непрерывной съемки с высокой скоростью фотокамера может снимать приблизительно до 60 изображений с частотой приблизительно 120 кадров в секунду. Размер изображения фиксируется на значении VGA (640 × 480 пикселей).
 Непр. В: 60 кадров/с	При каждом нажатии спусковой кнопки затвора до конца выполняется непрерывная съемка с высокой скоростью. <ul style="list-style-type: none"> В режиме непрерывной съемки с высокой скоростью фотокамера может снимать приблизительно до 60 изображений с частотой приблизительно 60 кадров в секунду. Размер изображения фиксируется на значении 1080 2M (1920 × 1080 пикселей).
 Интерв. съемка	Фотокамера автоматически снимает фотографии с заданным интервалом (📖137).



✓ Непрерывная фотосъемка. Примечания

- Настройки фокусировки, экспозиции и баланса белого фиксируются на значениях, выбранных для первого снимка в каждой серии.
- Сохранение изображений после съемки может занять некоторое время.
- При повышении чувствительности на снимках может появиться шум.
- Частота кадров при фотосъемке может снизиться в зависимости от качества и размера изображения, типа карты памяти и условий съемки (например, при сохранении изображений в формате RAW).
- На изображениях, сделанных в режиме **Непр. В: 120 кадров/с** или **Непр. В: 60 кадров/с** при быстро мигающем освещении (например, при лампах дневного света, ртутных или натриевых лампах), могут возникать полосы или перепады яркости или оттенков.
- Эта функция может быть недоступна для использования в сочетании с другими функциями (📖80).

📎 Буфер предв. съемки

При нажатии спусковой кнопки затвора наполовину или до конца изображения сохраняются описанным ниже способом.

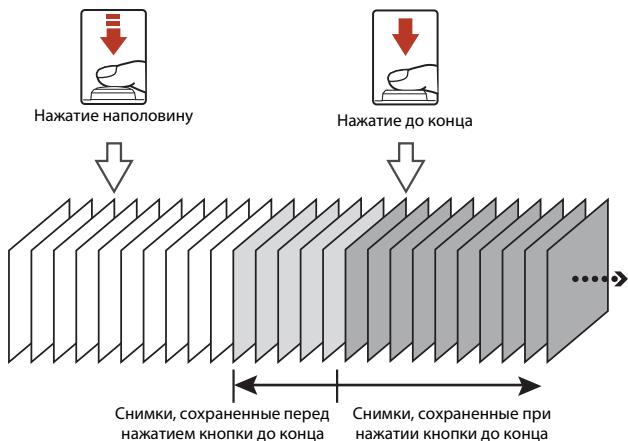

- Символ буфера предварительной съемки (📎) на экране съемки становится зеленым, если спусковая кнопка затвора нажата наполовину.



Съемка с интервалом

Поверните диск выбора режимов в положение **P, S, A, M** или **U** → кнопка **MENU** → символ меню **P, S, A, M** или **U** → Непрерывный → кнопка **OK**

- 1 С помощью кнопок мультиселектора ▲▼ выберите **Интерв. съемка** и нажмите кнопку **OK**.

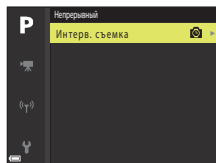

- 2 Задайте желаемый интервал между снимками.

- Используйте ◀▶, чтобы выбрать пункт меню; используйте ▲▼, чтобы задать время.
- После завершения настройки нажмите кнопку **OK**.

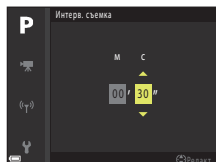

- 3 Нажмите кнопку **MENU** (меню), чтобы открыть экран съемки.

- 4 Чтобы выполнить первый снимок, нажмите спусковую кнопку затвора.

- Для съемки второго и последующих изображений затвор срабатывает автоматически через заданные интервалы времени.
- В интервалах между снимками монитор выключается, и мигает индикатор включения питания.



- 5 После того как выполнено желаемое количество снимков, нажмите на спусковую кнопку затвора.

- Съемка будет прекращена.
- Если карта памяти полностью заполнена, съемка прекращается автоматически.



Съемка с интервалом. съемка. Примечания

- Во избежание неожиданного отключения фотокамеры во время съемки батарея должна быть достаточно заряжена.
- Если используется сетевой блок питания EH-67A (приобретается отдельно;  199), то для питания фотокамеры можно использовать электрическую розетку. Пользуйтесь только сетевыми блоками питания EH-67A. Нарушение этого требования может привести к перегреву или повреждению фотокамеры.
- Не поворачивайте диск выбора режимов во время съемки с интервалом.
- Если используется длительная выдержка, и запись изображения занимает больше времени, превышая заданный интервал, некоторые снимки при съемке с интервалом могут быть отменены.



Чувствительность

Поверните диск выбора режимов в положение **P, S, A, M** или **U** → кнопка **MENU** → символ меню **P, S, A, M** или **U** → Чувствительность → кнопка **OK**

Чем выше чувствительность ISO, тем более темные объекты доступны для съемки. Кроме этого, съемку объектов примерно одинаковой яркости можно выполнить с меньшей выдержкой, чтобы уменьшить смазывание изображения из-за перемещения объекта съемки или дрожания фотокамеры.

- Если выбирается более высокая чувствительность ISO, на изображениях может появиться шум.

Функция	Описание
Чувствительность	<ul style="list-style-type: none">• Авто (настройка по умолчанию): Чувствительность ISO автоматически задается в диапазоне ISO от 100 до 1600.• Авто с фикс. диап.: Можно задать диапазон, в котором фотокамера автоматически настраивает чувствительность ISO, ISO Авто 400 ISO 100-400 или ISO Авто 800 ISO 100-800.• 100 до 3200: заданное значение чувствительности ISO фиксируется.
Максимальн. выдержка	<p>Задайте такую выдержку, при которой начинается автоматическая корректировка чувствительности, выбрав режим съемки P или A. Если при заданной выдержке экспозиция оказывается недостаточной, чувствительность ISO автоматически повышается для достижения оптимальной экспозиции.</p> <ul style="list-style-type: none">• Эта настройка доступна, если для параметра Чувствительность задано значение Авто или Авто с фикс. диап.• Если после повышения чувствительности ISO экспозиция все еще недостаточна, выдержка увеличивается.• Настройка по умолчанию: Нет

✓ Чувствительность ISO. Примечания

- В режиме **M** (ручной), если задана настройка **Авто, ISO 100-400** или **ISO 100-800**, чувствительность ISO фиксируется на значении ISO 100.
- Эта функция может быть недоступна для использования в сочетании с другими функциями (📖80).

📎 Отображение чувствительности ISO на экране съемки

- Если выбрана настройка **Авто**, при увеличении чувствительности ISO отображается **ISO**.
- Если выбрана настройка **ISO 100-400** или **ISO 100-800**, отображается максимальное значение чувствительности ISO.





Брекетинг экспозиции

Поверните диск выбора режимов в положение **P, S** или **A** → кнопка **MENU**
→ символ меню **P, S** или **A** → Брекетинг экспозиции → кнопка **OK**

Во время непрерывной съемки экспозиция (яркость) может изменяться автоматически. Это удобно, если в процессе съемки сложно скорректировать яркость изображений.

Функция	Описание
Выкл. (настройка по умолчанию)	Брекетинг экспозиции не выполняется.
$\pm 0,3$	Нажмите кнопку спуска затвора до конца. Фотокамера выполнит 3 последовательных снимка с разной экспозицией: 0, $-0,3$ и $+0,3$.
$\pm 0,7$	Нажмите кнопку спуска затвора до конца. Фотокамера выполнит 3 последовательных снимка с разной экспозицией: 0, $-0,7$ и $+0,7$.
$\pm 1,0$	Нажмите кнопку спуска затвора до конца. Фотокамера выполнит 3 последовательных снимка с разной экспозицией: 0, $-1,0$ и $+1,0$.

Брекетинг экспозиции. Примечания







- Брекетинг экспозиции недоступен в режиме **M** (ручная съемка).
- Если одновременно заданы коррекция экспозиции (70) и значения $\pm 0,3$, $\pm 0,7$ или $\pm 1,0$ в пункте **Брекетинг экспозиции**, применяются комбинированные величины коррекции экспозиции.
- Эта функция может быть недоступна для использования в сочетании с другими функциями (80).





Режим зоны АФ

Поверните диск выбора режимов в положение **P, S, A, M** или **U** → кнопка **MENU** → символ меню **P, S, A, M** или **U** → Режим зоны АФ → кнопка **OK**

Метод выбора зоны фокусировки в режиме автофокусировки.

Функция	Описание
<p> Приоритет лица</p>	<p>Обнаружив лицо, фотокамера фокусируется на нем. Дополнительные сведения см. в разделе «Использование функции распознавания лиц» (75). При компоновке кадра, в котором нет людей, или не обнаружены лица, фотокамера автоматически выбирает от одной до девяти зон, содержащих объект, ближе всего расположенный к фотокамере.</p> <div data-bbox="671 304 948 517" data-label="Image"> </div> <p data-bbox="681 528 868 555">Зона фокусировки</p>
<p>[] Ручн.выб.(точ.) [] Ручн.выб.(норм.) [] Ручн.выб.(широк.)</p>	<p>Нажмите кнопки    или поверните мультиселектор, чтобы переместить зону фокусировки. Нажмите кнопку OK, чтобы с помощью мультиселектора отрегулировать вспышку или другие настройки. Еще раз нажмите кнопку OK, чтобы вернуться в режим перемещения зоны фокусировки.</p> <div data-bbox="671 600 948 874" data-label="Image"> <p data-bbox="702 600 948 647">Диапазон перемещаемой зоны фокусировки</p> <p data-bbox="671 884 948 906">Зона фокусировки (по центру)</p> </div> <div data-bbox="671 920 948 1193" data-label="Image"> <p data-bbox="671 1139 948 1187">Зона фокусировки (перемещенная)</p> </div>

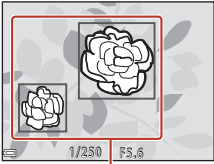

Функция	Описание	
 Ведение объекта	<p>Используйте эту функцию для съемки движущихся объектов. Зарегистрируйте объект, на котором должна сфокусироваться фотокамера. Зона фокусировки будет автоматически перемещаться за отслеживаемым объектом. Дополнительные сведения см. в разделе «Использование функции «Ведение объекта»» (📖143).</p>	
 АФ с обнаруж. объекта (настройка по умолчанию)	<p>Обнаружив основной объект съемки, фотокамера фокусируется на нем. См. раздел «Использование функции «АФ с обнаруж. объекта»» (📖74).</p>	 <p style="text-align: center;">Зоны фокусировки</p>

Режим зоны АФ. Примечания

- При использовании цифрового зума фотокамера фокусируется на объекте в центре кадра, независимо от выбранного значения параметра **Режим зоны АФ**.
- Эта функция может быть недоступна для использования в сочетании с другими функциями (📖80).



Использование функции «Ведение объекта»

Поверните диск выбора режимов в положение **P, S, A, M** или **U** → кнопка **MENU** → символ меню **P, S, A, M** или **U** → Режим зоны АФ → кнопка **OK** →  Ведение объекта → кнопка **OK** → кнопка **MENU**

1 Зарегистрируйте объект съемки.

- Совместите объект съемки, выбранный для ведения, с рамкой в центре кадра и нажмите кнопку **OK**.
- Когда объект съемки зарегистрирован, вокруг него отображается желтая рамка (зона фокусировки), и начинается ведение объекта.
- Если объект съемки невозможно зарегистрировать, рамка становится красной. Измените композицию кадра и попробуйте снова зарегистрировать объект съемки.
- Чтобы отменить регистрацию объекта съемки, нажмите кнопку **OK**.
- Если фотокамера не может продолжить ведение зарегистрированного объекта, зона фокусировки исчезает. Зарегистрируйте объект съемки еще раз.



2 Чтобы сделать снимок, нажмите спусковую кнопку затвора до конца.

- Если нажать спусковую кнопку затвора, когда зона фокусировки не отображена, фотокамера сфокусируется на объекте в центре кадра.

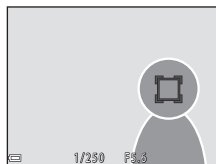

Ведение объекта. Примечания

- Если во время ведения объекта выполняются другие операции, например, зуммирование, регистрация объекта съемки отменяется.
- Ведение объекта возможно не во всех условиях съемки.



Режим автофокуса

Поверните диск выбора режимов в положение **P, S, A, M** или **U** → кнопка **MENU** → символ меню **P, S, A, M** или **U** → Режим автофокуса → кнопка **OK**

Задайте способ фокусировки в режиме фотосъемки.

Функция	Описание
AF-S Покадровая АФ	Фотокамера выполняет фокусировку только при нажатии спусковой кнопки затвора наполовину.
AF-F Непрерывный АФ	Фотокамера всегда фокусируется, даже если спусковая кнопка затвора не нажата наполовину. Во время фокусировки слышен звук перемещения объектива.
PRE-AF Предвар. фокусировка (настройка по умолчанию)	Даже если спусковая кнопка затвора не нажата наполовину, фотокамера фокусируется, если распознано движение объекта, или же если значительно изменена компоновка кадра.

Режим автофокуса. Примечания

Эта функция может быть недоступна для использования в сочетании с другими функциями (📖80).

Режим автофокуса для съемки видеороликов

Режим автофокуса для съемки видеороликов можно выбрать в пункте **Режим автофокуса** (📖153) меню видео.

Попр. мощн. вспышки

Поверните диск выбора режимов в положение **P, S, A, M** или **U** → кнопка **MENU** → символ меню **P, S, A, M** или **U** → Попр. мощн. вспышки → кнопка **OK**

Регулировка мощности вспышки.

Используйте этот параметр, если вспышка слишком или недостаточно яркая.

Функция	Описание
+0,3 до +2,0	Для увеличения яркости главного объекта кадра мощность вспышки увеличивается с +0,3 до +2,0 EV с шагом 1/3 EV.
0.0 (настройка по умолчанию)	Мощность вспышки не регулируется.
-0,3 до -2,0	Чтобы предотвратить появление засвеченных участков или бликов, мощность вспышки уменьшается с -0,3 до -2,0 EV с шагом 1/3 EV.



Фильтр понижен. шума

Поверните диск выбора режимов в положение **P, S, A, M** или **U** → кнопка **MENU** → символ меню **P, S, A, M** или **U** → Фильтр понижен. шума → кнопка **OK**

Задание интенсивности понижения шума. Как правило, эта операция выполняется при сохранении снимков.

Функция	Описание
NR Усиленный	Интенсивность функции понижения шума выше стандартной.
NR Нормальный (настройка по умолчанию)	Стандартная интенсивность понижения шума.
NR Умеренный	Интенсивность функции понижения шума ниже стандартной.

Активный D-Lighting

Поверните диск выбора режимов в положение **P, S, A, M** или **U** → кнопка **MENU** → символ меню **P, S, A, M** или **U** → Активный D-Lighting → кнопка **OK**

Сохраняются яркие и затененные детали изображения, и на снимке отлично воспроизводится естественный контраст, видимый невооруженным глазом. Эта функция особенно эффективна в условиях съемки с высоким контрастом (например, при съемке ярко освещенных пейзажей из темного помещения или затененных объектов на солнечном морском побережье).

Функция	Описание
H Усиленный N Нормальный L Умеренный	Задание интенсивности эффекта.
OFF Выкл. (настройка по умолчанию)	Активный D-Lighting не применяется.

Активный D-Lighting. Примечания

- На запись изображений после съемки требуется дополнительное время.
- Эта функция может быть недоступна для использования в сочетании с другими функциями (📖80).

Активный D-Lighting и D-Lighting. Сравнение D-Lighting

- При использовании функции **Активный D-Lighting** изображения снимаются с уменьшением потерь деталей на ярких участках, и при сохранении изображений выполняется корректировка тона.
- При использовании параметра **D-Lighting** (📖89) в меню просмотра корректируется тон сохраненных изображений.



Мультиэкспозиция

Поверните диск выбора режимов в положение **P, S, A, M** или **U** → кнопка **MENU** → символ меню **P, S, A, M** или **U** → Мультиэкспозиция → кнопка **OK**

Фотокамера комбинирует два или три снимка и сохраняет их как единое изображение.

Функция	Описание
Режим мультиэксп.	Если задано значение Вкл. , съемка выполняется в режиме мультиэкспозиции. <ul style="list-style-type: none">• Также сохраняются индивидуальные изображения.• Настройка по умолчанию: Выкл.
Автоусиление	Задайте, следует ли автоматически корректировать яркость при комбинировании изображений. <ul style="list-style-type: none">• Настройка по умолчанию: Вкл.

✓ Мультиэкспозиция. Примечания

- Комбинирование изображений может занять некоторое время.
- Режим мультиэкспозиции прерывается, если при съемке срабатывает функция автовыключения (📖170). При съемке с длительными интервалами между снимками рекомендуется задать больший резерв времени для функции автовыключения.
- Эта функция может быть недоступна для использования в сочетании с другими функциями (📖80).
- При съемке с длинной выдержкой в режиме мультиэкспозиции на сохраненных снимках может появляться «шум» (яркие пятна).

Съемка с мультиэкспозицией

Поверните диск выбора режимов в положение **P, S, A, M** или **U** → кнопка **MENU** → символ меню **P, S, A, M** или **U** → Мультиэкспозиция → кнопка **OK**

- 1 С помощью кнопок мультиселектора **▲▼** выберите **Режим мультиэксп.** и нажмите кнопку **OK**.

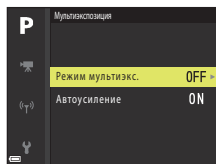

- 2 Выберите настройку **Вкл.** и нажмите кнопку **OK**.

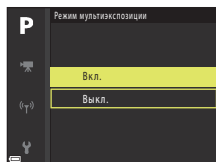

- 3 Нажмите кнопку **MENU** (меню), чтобы открыть экран съемки.

- 4 Чтобы выполнить первый снимок, нажмите спусковую кнопку затвора.



- 5 Чтобы выполнить второй снимок, нажмите спусковую кнопку затвора.

- Скомпонуйте кадр, глядя на первый снимок, который выводится на монитор прозрачным.
- После съемки второго снимка комбинированное изображение, составленное из первого и второго снимков, сохраняется и выводится на монитор прозрачным.
- Чтобы выйти из режима мультиэкспозиции после съемки второго изображения, задайте для параметра **Режим мультиэксп.** значение **Выкл.** или переведите диск выбора режимов в любое положение кроме **P**, **S**, **A**, **M** или **U**.











- 6 Чтобы выполнить третий снимок, нажмите спусковую кнопку затвора.

- Будет сохранено комбинированное изображение, составленное из трех первых снимков, и фотокамера выйдет из режима мультиэкспозиции.
- Перед съемкой третьего снимка может пройти некоторое время.



Память зума

Поверните диск выбора режимов в положение **P, S, A, M** или **U** → кнопка **MENU** → символ меню **P, S, A, M** или **U** → Память зума → кнопка 

Функция	Описание
Вкл.	<p>Если перемещать рычажок зуммирования, фотокамера переключается в положения зума (эквивалентные формату фокусного расстояния/угла обзора 35мм [135]), выбранные при настройке «Вкл.», заданной в этой опции меню.</p> <ul style="list-style-type: none">Выберите фокусное расстояние с помощью кнопок мультиселектора  , затем нажмите кнопку , чтобы включить или выключить функцию, установив или сняв флажок . <p>Доступны следующие настройки: 24 мм, 28 мм, 35 мм, 50 мм, 85 мм, 105 мм, 135 мм, 200 мм, 300 мм, 400 мм, 500 мм, 600 мм, 800 мм, 1000 мм, 1200 мм, и 1440 мм.</p> <ul style="list-style-type: none">Настройка по умолчанию: Вкл.  для всех флажков.Для завершения настройки нажмите кнопку мультиселектора .В параметре Начальное полож. зума для положения зума автоматически устанавливается значение «Вкл.» .Функция памяти зума не управляется боковым рычажком зуммирования.
Выкл. (настройка по умолчанию)	<p>Зум можно переместить в любое положение, включая те положения, которые доступны при настройке Вкл.</p>

Работа зума. Примечания

- Если задано несколько значений фокусного расстояния, переместите рычажок зуммирования, чтобы выбрать ближайшее фокусное расстояние. Для переключения на другое фокусное расстояние отпустите рычажок зуммирования, а затем переместите его снова.
- Если используется цифровой зум, задайте для параметра **Память зума** значение **Выкл.**



Начальное полож. зума

Поверните диск выбора режимов в положение **P, S, A, M** или **U** → кнопка **MENU** → символ меню **P, S, A, M** или **U** → Начальное полож. зума → кнопка **OK**

Задание положения зума (эквивалентного формату фокусного расстояния/угла обзора 35мм [135]), которое выбирается при включении фотокамеры.

Доступны следующие настройки: **24 мм** (настройка по умолчанию), **28 мм, 35 мм, 50 мм, 85 мм, 105 мм** и **135 мм**.

Просмотр руч. экспоз.

Поверните диск выбора режимов в положение **P, S, A, M** или **U** → кнопка **MENU** → символ меню **P, S, A, M** или **U** → Просмотр руч. экспоз. → кнопка **OK**



Задайте, следует ли отображать яркость на экране съемки при переводе экспозиции в режим **M** (ручной).



Функция	Описание
Вкл.	Яркость отображается на экране съемки.
Выкл. (настройка по умолчанию)	Яркость не отображается на экране съемки.



Меню видео

Параметры видео

Вход в режим съемки → кнопка MENU → символ меню  → Параметры видео
→ кнопка 

Выберите нужный параметр видео для записи. Задайте нормальную скорость или HS (высокую скорость) ()151) для записи видеороликов с возможностью просмотра в замедленном или ускоренном темпе. Набор параметров видео, которые можно выбрать, зависит от настройки **Ч.к.при видеосъем.** ()155).

- Для записи видеороликов рекомендуются карты памяти, имеющие класс скорости SD не ниже 6 ()204).



Видео с нормальной скоростью воспроизведения

Настройка (размер изображения/частота кадров, формат файла)	Размер изображения	Соотношение сторон (по горизонтали/по вертикали)	Макс. время записи:
 2160/30p (4K UHD)  2160/25p (4K UHD)	3840 × 2160	16:9	Приблизительно 7 минут
 1080/30p  1080/25p (настройка по умолчанию)	1920 × 1080	16:9	Приблизительно 26 минут
 1080/60p  1080/50p	1920 × 1080	16:9	Приблизительно 13 минут
 720/30p  720/25p	1280 × 720	16:9	Приблизительно 29 минут
 720/60p  720/50p	1280 × 720	16:9	Приблизительно 28 минут



Параметры видео HS

Записанные видеоролики воспроизводятся на быстрой или медленной скорости.
См. раздел «Воспроизведение с медленной и быстрой скоростью» (📖152).

Функция	Размер изображения Соотношение сторон (по горизонтали/по вертикали)	Описание
 HS 480/4x	640 × 480 4:3	Видеоролики с замедленным темпом (1/4 нормальной скорости) <ul style="list-style-type: none">Макс. длительность записи: 7 минут 15 секунд (время воспроизведения: 29 минут)
 HS 720/2x	1280 × 720 16:9	Видеоролики с медленной скоростью (1/2 нормальной скорости) <ul style="list-style-type: none">Макс. длительность записи: 14 минут 30 секунд (время воспроизведения: 29 минут)
 HS 1080/0,5x	1920 × 1080 16:9	2x быстрее обычной скорости <ul style="list-style-type: none">Макс. длительность записи: 29 минуты (время воспроизведения: 14 минут 30 секунд)

✓ Видео HS. Примечания

- Звук не записывается.
- После начала видеозаписи настройки зума, фокусировки, экспозиции и баланса белого зафиксированы.





Воспроизведение с медленной и быстрой скоростью

Запись видео с нормальной скоростью:

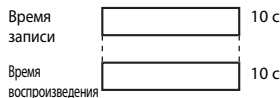

При записи в режиме $\frac{480p}{120}$ HS 480/4x или $\frac{480p}{100}$ HS 480/4x:

Видео записывается со скоростью в 4x быстрее нормальной скорости.

Воспроизведение осуществляется замедленно, со скоростью в 4x медленнее.

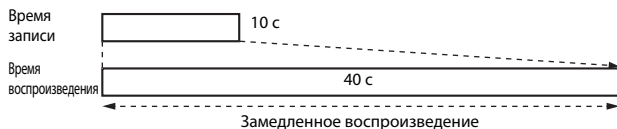



При записи в режиме $\frac{1080p}{15}$ HS 1080/0,5x или $\frac{1080p}{25}$ HS 1080/0,5x:

Видео записывается со скоростью в 2 раза медленнее нормальной.

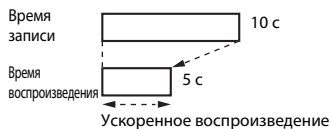
Воспроизведение осуществляется в ускоренном темпе, со скоростью в 2x быстрее.



Режим автофокуса

Вход в режим съемки → кнопка **MENU** → символ меню  → Режим автофокуса
→ кнопка 

Режим фокусировки фотокамеры во время записи видеороликов.



Функция	Описание
AF-S Покадровая АФ (настройка по умолчанию)	В начале видеосъемки фокусировка блокируется. Выберите эту функцию, если расстояние от фотокамеры до объекта съемки практически не меняется.
AF-F Непрерывный АФ	Фотокамера фокусируется непрерывно. Выберите эту функцию, если расстояние от фотокамеры до объекта существенно изменится во время съемки. В записанном видеоролике может быть слышен звук, сопровождающий фокусировку фотокамеры. Рекомендуется использовать настройку Покадровая АФ , чтобы на записи не был слышен звук фокусировки.

Режим автофокуса. Примечания

- В режиме интервального видеоролика настройка фиксируется на значении **Покадровая АФ**.
- Если в пункте **Параметры видео** задан режим записи видео HS, выбирается фиксированная настройка **Покадровая АФ**.
- Эта функция может быть недоступна для использования в сочетании с другими функциями (80).



Электронный VR

Вход в режим съемки → кнопка MENU → символ меню  → Электронный VR
→ кнопка 



Задайте, следует ли применять электронное подавление вибраций во время записи видео.

Функция	Описание
Вкл. (настройка по умолчанию)	Выполняется электронное подавление вибраций. <ul style="list-style-type: none">Угол зрения (т.е. область, видимая в кадре) при этом сужается.Если для параметра Подавл. вибраций () задано значение Нормальное или Активное в меню настройки, одновременно выполняется оптическое подавление вибраций.
Выкл.	Электронное подавление вибраций не выполняется.

Электронное подавление вибраций. Примечания

- В режиме интервального видеоролика настройка фиксируется на значении **Вкл.**
- Если в пункте **Параметры видео** задана настройка **2160/30р**, **2160/25р** или режим записи видео HS, выбирается фиксированная настройка **Выкл.**



Подавл. шумов от ветра

Вход в режим съемки → кнопка MENU → символ меню  → Подавл. шумов от ветра → кнопка 

Функция	Описание
Вкл.	Уменьшение шума, который возникает в микрофоне из-за порывов ветра, во время записи видео. Во время воспроизведения могут быть плохо различимы другие звуки.
Выкл. (настройка по умолчанию)	Подавление шумов, создаваемых ветром, деактивировано.



Изменение diap. микрофона

Вход в режим съемки → кнопка MENU → символ меню  → Изменение diap. микрофона → кнопка 

Функция	Описание
Вкл. (настройка по умолчанию)	Учитывая угол обзора, фотокамера записывает звук на большом пространстве при широкоугольном положении объектива или на ограниченном пространстве при телескопическом положении объектива.
Выкл.	Изменение диапазона микрофона отключено.

Част.кадр.при видеосъем.

Вход в режим съемки → кнопка MENU → символ меню  → Част.кадр.при видеосъем. → кнопка 

Выберите частоту кадров для записи видео. Если настройка частоты кадров меняется, также изменяется набор функций, доступных для настройки в пункте **Параметры видео** ( 150).



Функция	Описание
30 кадров/с (30р/60р)	Подходит для просмотра на экране телевизора, работающего на базе стандарта NTSC.
25 кадров/с (25р/50р)	Подходит для просмотра на экране телевизора, работающего на базе стандарта PAL.



Меню просмотра

Сведения о функциях редактирования изображений см. в разделе «Редактирование изображений (фотографий)» (📖88).

Метка для выгрузки

Нажмите кнопку  (режим просмотра) → кнопка **MENU** → Метка для выгрузки → кнопка 



Выберите изображения в фотокамере и отправьте их на смарт-устройство, для которого установлено беспроводное подключение с помощью приложения SnapBridge.

На экране выбора изображений (📖118) выберите изображения, которые следует отправить, или отмените их выбор.

- Размер отправляемых изображений ограничен 2 мегапикселями. Чтобы отправлять изображения в исходном размере, используйте функцию **Загрузить снимки** в приложении SnapBridge.
- Изображения в формате RAW и видеоролики выбрать невозможно. Для отправки видеороликов на смарт-устройство воспользуйтесь функцией **Загрузить снимки** в приложении SnapBridge.
- Обратите внимание на то, что при выборе **Сброс всех знач.** (📖176) в меню настройки или **Восст. наст-ки по ум.** (📖161) в меню параметров сети заданные параметры для настройки «Метка для выгрузки» будут отменены.





Показ слайдов

Нажмите кнопку  (режим просмотра) → кнопка **MENU** → Показ слайдов
→ кнопка 



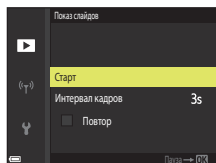

Поочередная демонстрация снимков в формате автоматического «слайд-шоу». Если режим показа слайдов используется для просмотра видеороликов, отображается только первый кадр каждого видеоролика.

1 Кнопками мультиселектора ▲▼ выберите **Старт** и нажмите кнопку .

- Начинается показ слайдов.
- Для изменения интервала между снимками выберите параметр **Интервал кадров** и нажмите кнопку ; выберите нужный интервал, а затем — **Старт**.
- Для автоматического повторения показа слайдов, прежде чем выбрать **Старт**, включите функцию **Повтор** и нажмите кнопку .
- Максимальное время просмотра не может превышать примерно 30 минут, даже если включена функция **Повтор**.





2 Остановите или перезапустите показ слайдов.

- Экран, показанный справа, открывается после окончания показа слайдов или в режиме паузы. Чтобы выйти из режима показа слайдов, выберите  и нажмите кнопку . Для возобновления показа слайдов выберите  и нажмите кнопку .





Операции, выполняемые во время просмотра

- Нажмите  для показа предыдущего/следующего снимка. Для прокрутки изображений назад/быстрой прокрутки вперед нажмите и удерживайте .
- Нажмите кнопку , чтобы приостановить или закончить показ слайдов.



Защита



Нажмите кнопку  (режим просмотра) → кнопка MENU → Защита → кнопка 

Устанавливается защита выбранных снимков от случайного удаления.

Выберите снимки, для которых необходимо установить или отменить ранее установленную защиту, на экране выбора снимков ( 118).



Не забывайте, что форматирование карты памяти приведет к необратимому удалению всех данных, в том числе и защищенных файлов ( 170).

Повернуть снимок

Нажмите кнопку  (режим просмотра) → кнопка MENU → Повернуть снимок → кнопка 

Выбор ориентации сохраненных снимков в режиме просмотра. Снимки могут быть развернуты на 90 градусов по часовой стрелке или на 90 градусов против часовой стрелки.

Снимки, сохраненные в вертикальной ориентации, можно повернуть на 180 градусов в обоих направлениях.

Выберите снимок на экране выбора ( 118). Когда откроется экран «Повернуть снимок», поверните изображение на 90 градусов, нажав кнопки мультиселектора  или повернув его.

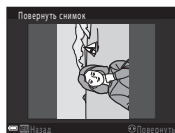

Поворот на 90 градусов против часовой стрелки

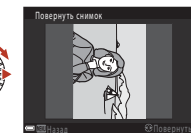



Поворот на 90 градусов по часовой стрелке

Нажмите кнопку , чтобы подтвердить и сохранить ориентацию изображения.



Свойства отображения



Нажмите кнопку  (режим просмотра) → кнопка MENU → Свойства отображения → кнопка 

Выберите способ показа изображений, входящих в последовательность (87).

Функция	Описание
Отдельные снимки	Отдельное отображение каждого снимка в последовательности.  отображается на экране просмотра.
Только основн. снимок (настройка по умолчанию)	Показ только основного снимка из последовательности.

Настройки применяются ко всем последовательностям и сохраняются в памяти фотокамеры даже после ее выключения.

Выбрать основн. снимок

Нажмите кнопку  (режим просмотра) → отображение последовательности, в которой вы хотите изменить основной снимок → кнопка MENU → Выбрать основн. снимок → кнопка 

Выберите в качестве основного снимка последовательности другой снимок.

- Когда откроется экран выбора основного снимка, выберите снимок (118).



Меню параметров сети

Нажмите кнопку **MENU** → символ меню  → кнопка **OK**

Конфигурация настроек беспроводной сети для подключения фотокамеры к смарт-устройству.

- Некоторые настройки нельзя изменять, когда установлено беспроводное подключение. Чтобы изменить их, отмените беспроводное подключение.

Функция	Описание	
Режим полета	Выберите Вкл. , чтобы отключить все беспроводные подключения.	
Подключ. к смарт-устр.	Выберите при использовании приложения SnapBridge для подключения фотокамеры к смарт-устройству (📱30).	
Отсылать при съемке	Задание условий для автоматической передачи изображений на смарт-устройство. <ul style="list-style-type: none">Размер отправляемых изображений ограничен 2 мегапикселями. Чтобы отправлять изображения в исходном размере, используйте функцию Загрузить снимки в приложении SnapBridge.	
Wi-Fi	Тип подключения Wi-Fi	SSID* : изменение SSID. Буквенно–цифровой код SSID может содержать от 1 до 32 символов.
		Пров. подл./шифр. : выбор зашифрованного или незашифрованного варианта соединения фотокамеры с внешним устройством. Если выбран параметр Открыто , используется незашифрованное соединение.
		Пароль* : задание пароля. Буквенно–цифровой пароль может содержать от 8 до 36 символов.
		Канал : выбор канала для беспроводных подключений.
		Маска подсети : в нормальных условиях используется настройка по умолчанию (255.255.255.0).
	IP-адрес DHCP-сервера : в нормальных условиях используется настройка по умолчанию (192.168.0.10).	
Текущие настройки	Показ действующих настроек.	



Функция	Описание	
Bluetooth	Подключение	Выберите Выключить для выключения связи Bluetooth.
	Сопряженные устройства	Измените смарт-устройство, к которому следует подключиться, или удалите подключенное смарт-устройство. Эта фотокамера может быть сопряжена максимум с пятью смарт-устройствами, но одновременно может подключиться только к одному устройству.
	Отсылать при выключ.	Выберите, следует ли разрешить фотокамере устанавливать связь со смарт-устройством, когда она выключена или находится в режиме ожидания (📖23).
Восст. наст-ки по ум.	Восстановление всех настроек меню параметров сети в значения по умолчанию.	

* Сведения о том, как вводить буквенно-цифровые символы см. в разделе «Ввод текста с клавиатуры» (📖161).

Ввод текста с клавиатуры

- Используйте для выбора буквенно-цифровых символов мультиселектор (▲▼◀▶). Нажмите кнопку **OK**, чтобы ввести выбранный символ в текстовое поле и переместить курсор в следующую позицию.
- Чтобы переместить курсор в текстовое поле, выберите ← или → на клавиатуре и нажмите на кнопку **OK**.
- Для удаления одного символа нажмите на кнопку **🗑**.
- Чтобы применить заданную настройку, выберите ↵ на клавиатуре и нажмите на кнопку **OK**.



Меню настройки

Часовой пояс и дата

Нажмите кнопку MENU → символ меню ☰ → Часовой пояс и дата → кнопка OK

Настройка часов фотокамеры.

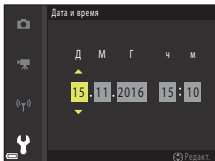
Функция	Описание
Синхрон. со смарт-устр.	Выберите Вкл. , чтобы синхронизировать настройку даты и времени со смарт-устройством. Включите функцию синхронизации часов в приложении SnapBridge.
Дата и время	<p>Задайте дату и время, если для параметра Синхрон. со смарт-устр. установлено значение Выкл.</p> <ul style="list-style-type: none">Выбор поля: нажмите кнопки мультиселектора ◀▶.Редактирование даты и времени: нажмите ▲▼. Дату и время также можно изменить поворотом мультиселектора или диска управления.Подтверждение настройки: выберите поле минут и нажмите кнопку OK или ▶. 
Формат даты	Выберите Год/месяц/день , Месяц/день/год или День/месяц/год .
Часовой пояс	<p>Задание часового пояса и летнего времени.</p> <ul style="list-style-type: none">Если Пункт назначения (🚶) задается после того как задан домашний часовой пояс (🏠), автоматически вычисляется разница во времени между пунктом назначения и домашним часовым поясом, и сохраняются значения даты и времени для выбранного региона.



Настройка часового пояса

- 1 Кнопками мультиселектора ▲▼ выберите **Часовой пояс** и нажмите кнопку **OK**.

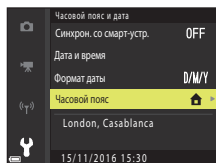

- 2 Выберите **Дом. час. пояс** или **Пункт назначения**, а затем нажмите кнопку **OK**.

- Дата и время, отображаемые на экране, изменяются в зависимости от того, что выбрано — домашний часовой пояс или пункт назначения.

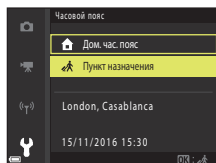

- 3 Нажмите ►.

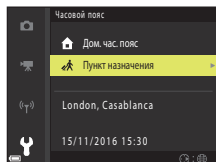

- 4 С помощью ◀▶ выберите часовой пояс.

- Нажмите ▲, чтобы активировать функцию летнего времени. На экране появится обозначение ⌚. Нажмите ▼, чтобы отключить летнее время.
- Нажмите кнопку **OK**, чтобы подтвердить часовой пояс.
- Если для заданного домашнего часового пояса или для пункта назначения не отображается корректное время, настройте время в пункте **Дата и время**.

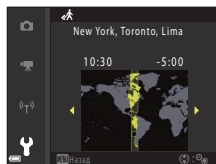

Блок. спуска без карты

Нажмите кнопку **MENU** → символ меню **Y** → Блок. спуска без карты → кнопка **OK**

Задайте, возможен ли спуск затвора, если в фотокамеру не загружена карта памяти.

Функция	Описание
Спуск заблокирован (настройка по умолчанию)	Спуск затвора возможен, только если в фотокамеру загружена карта памяти.
Разрешить спуск	Спуск затвора возможен, даже если в фотокамеру не загружена карта памяти. Если карта памяти не установлена, на изображении отображается Демо-режим . При этом изображение невозможно распечатать или сохранить на карту памяти, хотя оно и отображается на экране.



Настройка монитора

Нажмите кнопку **MENU** → символ меню  → Настройка монитора → кнопка 

Функция	Описание
Просмотр снимка	Выбор или отмена показа снимка на экране фотокамеры сразу же после съемки. <ul style="list-style-type: none">Настройка по умолчанию: Вкл.
Параметры монитора	Отрегулируйте яркость и оттенок монитора. <ul style="list-style-type: none">Используйте кнопки мультиселектора  , чтобы отрегулировать яркость, или кнопки  , чтобы отрегулировать оттенок, а затем нажмите кнопку .Настройка по умолчанию: яркость 3, оттенок 0Эта настройка недоступна, если используется видеоискатель.
Параметры EVF	Отрегулируйте яркость и оттенок видеоискателя. <ul style="list-style-type: none">Используйте кнопки мультиселектора  , чтобы отрегулировать яркость, или кнопки  , чтобы отрегулировать оттенок, а затем нажмите кнопку .Настройка по умолчанию: яркость 2, оттенок 0Эта настройка недоступна, если используется монитор.
Отобр./скр. сетку кадр.*	Задайте, следует ли отображать на экране съемки сетку кадрирования. <ul style="list-style-type: none">Настройка по умолчанию: Вкл.Сетка кадрирования не отображается во время записи видеоролика или при отображении увеличенного центра изображения в режиме MF (ручная фокусировка).
Просм./закр. гист.*	Задайте, следует ли отображать на экране съемки график распределения яркости в изображении ( , 70). <ul style="list-style-type: none">Настройка по умолчанию: Вкл.Можно отобразить только в следующих режимах съемки:<ul style="list-style-type: none">В режиме P, S, A или M (если настройка Ручн.выб.(точ.), Ручн.выб.(норм.) или Ручн.выб.(широк.) выбрана в параметре Режим зоны АФ)В сюжетном режиме (кроме Простая панорама)Гистограмма не отображается во время записи видеороликов, или если выбран режим MF (ручная фокусировка).

* Чтобы отобразить или скрыть эти индикаторы, нажмите кнопку **DISP** (отображение индикаторов), когда выбран параметр **Вкл.** (, 7).



Автоактивация EVF (автоматическое переключение режима показа на видоискатель)

Нажмите кнопку **MENU** → символ меню **Y** → Автоактивация EVF → кнопка **OK**

Функция	Описание
Вкл. (настройка по умолчанию)	Если к видоискателю приближается лицо, на это реагирует датчик видоискателя, и режим показа автоматически переключается с монитора на видоискатель.
Выкл.	Даже если лицо приближается к видоискателю, режим показа не переключается на видоискатель.

Штамп с датой

Нажмите кнопку **MENU** → символ меню **Y** → Штамп с датой → кнопка **OK**

Во время съемки на снимках могут быть проставлены дата и время съемки.



Функция	Описание
DATE Дата	На снимках проставляется дата.
DATE Дата и время	На снимках проставляются дата и время.
Выкл. (настройка по умолчанию)	На снимках не проставляются дата и время.



✓ Штмп с датой. Примечания



- Проставленные дату и время, являющиеся неотъемлемой частью изображения, удалить невозможно. Дату и время нельзя проставить на снимках после съемки.
- Проставление даты и времени невозможно в указанных ниже случаях.
 - Если выбран сюжетный режим **Ночной пейзаж** (и задана настройка **С рук**), **Ночной портрет** (и задана настройка **С рук**), **Спорт**, **Освещение сзади** (если для параметра **HDR** задана настройка **Вкл.**), **Простая панорама**, **Портрет питомца** (и задана настройка **Непрерывный**), **Наблюд. за птицами** (и задана настройка **Непрерывный**), или **Мультиэксп. с осветл.**
 - Если для параметра **Качество изображ.** (📖123) задана настройка **RAW**, **RAW + Fine** или **RAW + Normal**
 - Если настройка **Буфер предв. съемки**, **Непр. В: 120 кадров/с** или **Непр. В: 60 кадров/с** выбрана для параметра **Непрерывный** (📖135)
 - Во время записи видео.
 - При сохранении фотографий в процессе записи видео.
 - Если в режиме просмотра видео из видеоролика вырезаются снимки.
- Если используется малый размер изображения, проставленную дату и время может быть сложно прочитать.

Подавл. вибраций

Нажмите кнопку **MENU** → символ меню **Y** → **Подавл. вибраций** → кнопка **OK**

Выбор настройки подавления вибраций при фотосъемке.

При использовании штатива для обеспечения устойчивости фотокамеры выберите **Выкл.**

Функция	Описание
 Нормальное (настройка по умолчанию)	Компенсация дрожания фотокамеры, которое часто возникает при съемке в телескопическом положении объектива или при длинной выдержке. Фотокамера автоматически обнаруживает панорамное движение и корректирует только помехи от вибраций, вызванных дрожанием фотокамеры. Например, при панорамном движении фотокамеры по горизонтали функция подавления вибраций уменьшает негативный эффект только от вертикальных вибраций фотокамеры. Если фотокамера двигается по вертикали, функция подавления вибраций воздействует только на горизонтальные вибрации.
 Активное	Дрожание фотокамеры автоматически компенсируется во время съемки, если ожидаются относительно сильные толчки (например, при съемке из окна автомобиля).
Выкл.	Компенсация не выполняется.

✓ Подавл. вибраций. Примечания

- После включения фотокамеры или переключения из режима просмотра в режим съемки не начинайте съемку, пока экран съемки не откроется полностью.
- Сразу после съемки изображения на экране фотокамеры могут выглядеть размытыми.
- В некоторых ситуациях подавление вибраций может устранять последствия дрожания фотокамеры не полностью.



АФ-помощь

Нажмите кнопку **MENU** → символ меню **Y** → АФ-помощь → кнопка **OK**

Функция	Описание
Авто (настройка по умолчанию)	В условиях слабого освещения вспомогательная подсветка функции «АФ-помощь» загорается автоматически при нажатии на кнопку спуска затвора. Дальность действия подсветки составляет около 4,0 м в максимальном широкоугольном положении зума и около 4,0 м в максимальном положении телефото. <ul style="list-style-type: none">Обратите внимание: вспомогательная подсветка АФ может загораться не во всех сюжетных режимах и не для всех зон фокусировки.
Выкл.	Вспомогательная подсветка АФ не включается.

Цифровой зум

Нажмите кнопку **MENU** → символ меню **Y** → Цифровой зум → кнопка **OK**

Функция	Описание
Вкл. (настройка по умолчанию)	Цифровой зум включен.
Выкл.	Цифровой зум отключен.

Цифровой зум. Примечания

- В перечисленных ниже сюжетных режимах цифровой зум недоступен.
 - Ночной портрет, Автовывбор сюжета, Портрет, Освещение сзади** (если установлено в значение **HDR**), **Простая панорама, Портрет питомца, Цейтр. видеосъемка, Интерв. видеоролик**
- Цифровой зум недоступен и в других режимах съемки, если заданы определенные настройки (📖83).



Боковой рычажок зум.

Нажмите кнопку **MENU** → символ меню **Y** → Боковой рычажок зум. → кнопка **OK**

Выберите функцию, которая будет выполняться во время съемки при перемещении бокового рычажка зуммирования.

Функция	Описание
Зуммирование (настройка по умолчанию)	Во время съемки боковой рычажок зуммирования (📖22) используется для регулировки зума.
Ручная фокусировка	Если задан режим фокусировки MF (ручная фокусировка), боковой рычажок зуммирования используется для фокусировки (📖68). <ul style="list-style-type: none">• Переместите боковой рычажок зуммирования в направлении T, чтобы сфокусироваться на отдаленных объектах.• Переместите боковой рычажок зуммирования в направлении W, чтобы сфокусироваться на близко расположенных объектах.

Настройка звука

Нажмите кнопку **MENU** → символ меню **Y** → Настройка звука → кнопка **OK**

Функция	Описание
Звук кнопки	Если выбрано Вкл. (настройка по умолчанию), операции, выполняемые фотокамерой, сопровождаются одним, фокусировка на объекте съемки – двумя, а ошибка – тремя короткими звуковыми сигналами. <ul style="list-style-type: none">• В сюжетных режимах Портрет питомца и Наблюд. за птицами звуковые сигналы отключены.
Звук затвора	Если выбрано Вкл. (настройка по умолчанию), спуск затвора сопровождается звуковым сигналом. <ul style="list-style-type: none">• Звуковой сигнал спуска затвора не подается в режиме непрерывной съемки (кроме Непрерывная В и Непрерывная Н), при записи видеороликов, а также в сюжетном режиме Простая панорама, Портрет питомца или Наблюд. за птицами.



Авто выкл.

Нажмите кнопку **MENU** → символ меню **Y** → Авто выкл. → кнопка **OK**

Время до момента перехода фотокамеры в режим ожидания (📖23).
Можно выбрать **30 секунд**, **1 минута** (настройка по умолчанию), **5 минут** или **30 минут**.

Настройка функции автовыключения

Время до момента перехода фотокамеры в режим ожидания фиксируется в следующих ситуациях:

- Если открыто какое-либо меню: 3 минуты (если для параметра «Авто выкл.» выбрано значение **30 секунд** или **1 минута**).
- Если подключен сетевой блок питания: 30 минут.

Форматир. карточки

Нажмите кнопку **MENU** → символ меню **Y** → Форматир. карточки → кнопка **OK**

Используйте эту функцию для форматирования карты памяти.

Форматирование карты памяти приводит к необратимому удалению всех данных. Удаленные данные невозможно восстановить. До начала форматирования убедитесь, что важные снимки перенесены на компьютер.

Чтобы начать форматирование, на отображаемом экране выберите **Форматирование** и нажмите кнопку **OK**.

- Во время форматирования не выключайте фотокамеру и не открывайте крышку батарейного отсека/гнезда для карты памяти.
- Если установлено беспроводное подключение, возможно, этот параметр выбрать не удастся.

Язык/Language

Нажмите кнопку **MENU** → символ меню **Y** → Язык/Language → кнопка **OK**

Выберите язык меню и сообщений фотокамеры.



Зарядка от ПК

Нажмите кнопку **MENU** → символ меню **Y** → Зарядка от ПК → кнопка **OK**

Функция	Описание
AUTO Авто (настройка по умолчанию)	Если фотокамера подключена к работающему компьютеру (106), то вставленная в фотокамеру батарея автоматически подзарядается от компьютера. <ul style="list-style-type: none">Во время зарядки батареи индикатор включения питания медленно мигает. После завершения зарядки индикатор включения питания перестает мигать и остается включенным.
Выкл.	Вставленная в фотокамеру батарея не подзарядается, если фотокамера подсоединена к компьютеру.

Зарядка от компьютера. Примечания

- При подключении к компьютеру фотокамера включается и начинает заряжаться. Если фотокамеру выключить, зарядка будет остановлена.
- Для зарядки полностью разряженной батареи требуется примерно 5 часов 30 минут. Время зарядки увеличивается, если в процессе зарядки выполняется перенос снимков.
- Фотокамера автоматически выключается, если в течение 30 минут после завершения зарядки на фотокамере не выполнено никаких операций с компьютером.

Если индикатор включения питания (индикаторная лампа зарядки) быстро мигает:

Зарядку выполнить нельзя, возможно, по одной из указанных ниже причин.

- Температура окружающей среды не подходит для зарядки. Заряжайте батарею в помещении с температурой воздуха от 5 °C до 35 °C.
- USB-кабель подключен неправильно или батарея неисправна. Убедитесь в правильности подключения USB-кабеля или замените батарею, если это необходимо.
- Компьютер находится в режиме ожидания и не подает питание. Переведите компьютер в рабочий режим.
- Батарея не заряжается, потому что компьютер не может обеспечить питание фотокамеры согласно настройкам компьютера или его техническим характеристикам.



Коммент. к изображению

Нажмите кнопку **MENU** → символ меню **Y** → Коммент. к изображению → кнопка **OK**

Добавьте ранее зарегистрированный комментарий к изображениям, которые будут сниматься.

Можно впечатать добавленный комментарий в изображения, которые будут отправляться на смарт-устройство с помощью приложения SnapBridge. См. интерактивную справку о приложении SnapBridge для получения дополнительной информации.

Кроме того, добавленный комментарий можно просмотреть, используя метаданные ViewNX-i.

Функция	Описание
Добавить комментарий	<p>Зарегистрированный комментарий с меткой Ввести комментарий добавляется к изображениям.</p> <ul style="list-style-type: none">Выберите Добавить комментарий, нажмите кнопку OK и установите флажок (☑). <p>Комментарий будет добавляться к изображениям, снятым в дальнейшем.</p> 
Ввести комментарий	<p>Можно зарегистрировать комментарий, содержащий до 36 буквенно-числовых символов.</p> <ul style="list-style-type: none">После выбора Ввести комментарий, и нажатия ► отображается экран ввода. Сведения о способах ввода см. в разделе «Ввод текста с клавиатуры» (📖161).



Инф. об автор. правах

Нажмите кнопку **MENU** → символ меню **Y** → Инф. об автор. правах → кнопка **OK**

Добавьте ранее зарегистрированную информацию об авторских правах к изображениям, которые будут сниматься в дальнейшем.

Можно впечатать добавленную информацию об авторских правах в изображения, которые будут отправляться на смарт-устройство с помощью приложения SnapBridge. См. интерактивную справку о приложении SnapBridge для получения дополнительной информации.

Кроме того, добавленную информацию об авторских правах можно просмотреть, используя метаданные ViewNX-i.

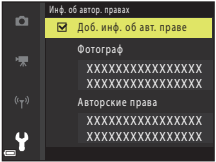
Функция	Описание
Доб. инф. об авт. праве	<p>Зарегистрированная информация об авторских правах с меткой Фотограф и Авторские права добавляется к изображениям.</p> <ul style="list-style-type: none">Выберите Доб. инф. об авт. праве, нажмите кнопку OK и установите флажок (✓). <p>Информация об авторских правах будет добавляться к изображениям, снятым в дальнейшем.</p> 
Фотограф	<p>Можно зарегистрировать имя фотографа, содержащее до 36 буквенно-числовых символов.</p> <ul style="list-style-type: none">После выбора Фотограф, и нажатия ► отображается экран ввода. Сведения о способах ввода см. в разделе «Ввод текста с клавиатуры» (📖161).
Авторские права	<p>Можно зарегистрировать имя владельца авторских прав, содержащее до 54 буквенно-числовых символов.</p> <ul style="list-style-type: none">После выбора Авторские права, и нажатия ► отображается экран ввода. Сведения о способах ввода см. в разделе «Ввод текста с клавиатуры» (📖161).

✓ Информация об авторских правах

- Во избежание незаконного использования имен фотографов и имен владельцев авторских прав при аренде или передаче фотокамеры во владение другому лицу убедитесь, что настройка **Доб. инф. об авт. праве** отключена. Кроме того, убедитесь, что поля имени фотографа и имени владельца авторских прав не заполнены.
- Компания Nikon не несет ответственности за любые проблемы или повреждения, явившиеся следствием использования **Инф. об автор. правах**.

📎 Отображение информации об авторских правах

Если введены и **Фотограф**, и **Авторские права**, то в приложении SnapBridge в изображения впечатывается только имя правообладателя.



Данные о местополож.

Нажмите кнопку **MENU** → символ меню **Y** → Данные о местополож. → кнопка **OK**

Задаёт, следует ли добавлять съёмочную информацию о местоположении к снимаемым изображениям.

Функция	Описание
Загрузить с устройства	Выберите Да для добавления информации о местоположении из смарт-устройства к снимаемым изображениям. Включите функцию съёмочной информации о местоположении в приложении SnapBridge.
Расположение	Отобразите полученную съёмочную информацию о местоположении. <ul style="list-style-type: none">Эта информация не обновляется при отображении. Чтобы обновить ее, выполните функцию Расположение еще раз.

Переключ. управ. "Av/Tv"

Нажмите кнопку **MENU** → символ меню **Y** → Переключ. управ. "Av/Tv" → кнопка **OK**

Укажите, какие элементы управления следует использовать для настройки экспозиции в режиме **P**, **S**, **A**, **M** или **U**.

Функция	Описание
Не переключ. управл. (настройка по умолчанию)	Используйте диск управления, чтобы задать гибкую программу и выдержку. Используйте мультиселектор, чтобы задать число f.
Переключ. управл.	Используйте мультиселектор, чтобы задать гибкую программу и выдержку. Используйте диск управления, чтобы задать число f.



Сброс нум. файлов

Нажмите кнопку **MENU** → символ меню **Y** → Сброс нум. файлов → кнопка **OK**

Если выбрано **Да**, последовательность нумерации файлов будет сброшена (📖198). После сброса будет создана новая папка и нумерация файлов последующих снимков начнется с «0001».

Сброс нум. файлов. Примечания

Сброс нум. файлов невозможно применить, если номер папки достиг 999, и в папке имеются снимки. Вставьте новую карту памяти или отформатируйте карту памяти (📖170).

Папки для хранения файлов

Снимки и видеоролики, записанные или снятые с помощью этой фотокамеры, хранятся в папках на карте памяти.

- Папки нумеруются последовательно, в порядке возрастания, начиная с «100» и оканчивая «999» (имена папок не отображаются на экране фотокамеры).
- Новая папка создается в описанных ниже ситуациях:
 - Когда количество файлов в папке достигает 999.
 - Когда файлу в папке присваивается номер «9999».
 - Если выполняется операция **Сброс нум. файлов**.
- Новая папка создается при каждой съемке серии снимков с интервалом. Изображения сохраняются в этой папке, начиная с номера файла «0001».



Усиление контуров

Нажмите кнопку **MENU** → символ меню **Y** → Усиление контуров → кнопка **OK**

Функция	Описание
Вкл. (настройка по умолчанию)	Если используется режим MF (ручная фокусировка), то на экране сфокусированные области изображения подсвечиваются белым (📖68, 69).
Выкл.	Усиление контуров отключено.

Сброс всех знач.

Нажмите кнопку **MENU** → символ меню **Y** → Сброс всех знач. → кнопка **OK**

Если выбрать параметр **Сброс**, настройки фотокамеры возвратятся к значениям по умолчанию.

- Настройки меню параметров сети также сбрасываются в значения по умолчанию.
- Некоторые настройки, например, **Часовой пояс и дата** и **Язык/Language**, не сбрасываются. Пользовательские настройки, сохраненные при установке диска выбора режимов в положение **U**, не сбрасываются. Используйте для сброса этих настроек функцию **Сброс user settings** (📖59).
- Если установлено беспроводное подключение, возможно, этот параметр выбрать не удастся.

Сброс нумерации файлов

Чтобы начать нумерацию файлов с «0001», удалите все снимки, сохраненные на карте памяти, а затем выберите **Сброс всех знач. Сброс нум. файлов** также можно использовать, чтобы начать нумерацию с «0001» (📖175).

Версия прошивки

Нажмите кнопку **MENU** → символ меню **Y** → Версия прошивки → кнопка **OK**

Отображение текущей версии прошивки фотокамеры.

- Если установлено беспроводное подключение, возможно, этот параметр выбрать не удастся.



Технические примечания

Примечания	178
Функции беспроводной связи. Примечания	179
Уход за изделием	182
Фотокамера.....	182
Батарея.....	183
Сетевое зарядное устройство.....	184
Карты памяти.....	185
Очистка и хранение.....	186
Очистка	186
Хранение.....	186
Сообщения об ошибках.....	187
Поиск и устранение неисправностей	190
Имена файлов	198
Дополнительные принадлежности.....	199
Технические характеристики	200
Карты памяти, которые можно использовать.....	204
Алфавитный указатель.....	206



Примечания

Примечание для пользователей в Европе

МЕРЫ ПРЕДОСТОРОЖНОСТИ

**СУЩЕСТВУЕТ РИСК ВЗРЫВА, ЕСЛИ УСТАНОВЛЕН НЕВЕРНЫЙ ТИП БАТАРЕИ.
УТИЛИЗИРУЙТЕ ИСПОЛЬЗОВАННЫЕ БАТАРЕИ СОГЛАСНО ИНСТРУКЦИЯМ.**

Данный символ означает, что электрическое и электронное оборудование должно утилизироваться отдельно.

Следующие замечания касаются только пользователей в европейских странах:

- Данное изделие предназначено для отдельной утилизации в соответствующих пунктах утилизации. Не выбрасывайте вместе с бытовыми отходами.
- Раздельные сбор и утилизация помогают сберечь природные ресурсы и предотвращают отрицательные последствия для здоровья людей и окружающей среды, которые могут возникнуть из-за неправильной утилизации.
- Подробные сведения можно получить у продавца или в местной организации, ответственной за вторичную переработку отходов.



Этот символ на батарее указывает на то, что данная батарея подлежит отдельной утилизации.

Следующие замечания касаются только пользователей в европейских странах:

- Все батареи, независимо от того, промаркированы ли они этим символом или нет, подлежат отдельной утилизации в соответствующих пунктах сбора. Не выбрасывайте вместе с бытовыми отходами.
- Подробные сведения можно получить у продавца или в местной организации, ответственной за вторичную переработку отходов.





Информация для декларации Таможенного Союза / сертификата

Дата изготовления : См. заднюю обложку руководства пользователя

Изготовитель : "Никон Корпорейшн",
Шинагава Интерсити, Башня "С", 2-15-3,
Конан, Минато-ку, Токио 108-6290, Япония,
Телефон: +81-3-6433-3600

Импортер : ООО "Никон", Адрес: 105120,
РОССИЯ, город Москва, пер.
Сыромятнический 2-й. д. 1,
телефон: +7 (495) 663-77-64

COOLPIX B700

Страна изготовления : Китай

Сертификат / декларация соответствия : TC N RU Д-JP.AЯ46.B.82384

Срок действия : с 18.12.2015 по 17.12.2018

Орган по сертификации : ФБУ "РОСТЕСТ-МОСКВА"

Сетевое зарядное устройство EN-73P

Страна изготовления : Филиппины

Сертификат / декларация соответствия : №TC BY/112 02.01 020 05559

Срок действия : с 19.10.2015 по 18.10.2020

Орган по сертификации : ОАО "Испытания и сертификация бытовой
и промышленной продукции "БЕЛЛИС"

Литий-ионная аккумуляторная батарея EN-EL23

Сертификат / декларация соответствия : РОСС JP.AЯ46.Д73185

Срок действия : с 16.09.2016 по 15.09.2019

Орган по сертификации : "РОСТЕСТ-Москва"



Функции беспроводной связи. Примечания

Ограничения, применяемые к беспроводным устройствам

Беспроводной приемопередатчик, входящий в состав этого изделия, соответствует нормативам работы беспроводных устройств в стране продажи и не предназначен для эксплуатации в других странах (изделия, приобретенные на территории ЕС или EACST, могут эксплуатироваться в любых регионах на территории ЕС и EACST). Компания Nikon не несет ответственности за эксплуатацию изделия в других странах. Если вам неизвестно, в какой стране была осуществлена первоначальная продажа изделия, обратитесь в местный сервисный центр компании Nikon или к уполномоченным представителям компании Nikon. Это ограничение действует только по отношению к беспроводным функциям и не распространяется на иные варианты применения изделия.



Безопасность

Хотя одним из достоинств этого изделия является возможность свободного подключения других лиц для обмена данными через беспроводную сеть в диапазоне действия беспроводной связи, при несоблюдении мер безопасности возможно следующее.

- Кража данных: злоумышленники могут перехватывать беспроводную передачу с целью кражи идентификаторов пользователей, паролей и других личных данных.
- Несанкционированный доступ: несанкционированные пользователи могут получать доступ к сети и изменять данные или выполнять другие злонамеренные действия. Обратите внимание, что вследствие специфики беспроводных сетей направленные атаки могут открывать несанкционированный доступ к сети, даже если функции безопасности включены. Компания Nikon не несет ответственности за утечку информации или данных, которая может возникнуть в процессе передачи.
- Не выполняйте доступ к сетям, на использование которых у вас нет разрешения, даже если они отображаются на экране вашего смартфона или планшета. Это может расцениваться как несанкционированный доступ. Выполняйте доступ только к тем сетям, на использование которых у вас есть разрешение.

Обработка персональной информации. Оговорка об отказе от ответственности

- Информация о пользователях, регистрируемая и конфигурируемая в данном изделии, включая настройки беспроводного соединения LAN и иную персональную информацию, могут быть изменены или утеряны вследствие эксплуатационной ошибки, воздействий статического электричества, аварийной ситуации, сбоев в работе, ремонта или иных манипуляций. Обязательно создавайте резервные копии важной информации. Компания Nikon не несет ответственности за любой прямой или косвенный ущерб, а также за недополученные прибыли вследствие изменений или утраты контента, не имеющего непосредственной связи с компанией Nikon.
- Прежде чем выбрасывать данное изделие или передавать его другому лицу, выполните операцию **Сброс всех знач.** в меню настройки (📖 116), чтобы удалить всю пользовательскую информацию, зарегистрированную и настроенную с помощью изделия, включая настройки подключения к беспроводной локальной сети и другие личные данные.
- Компания Nikon не несет ответственности за любые повреждения, явившиеся следствием несанкционированного использования этого изделия третьими лицами в случае его кражи или потери.

Меры предосторожности при экспорте или перевозке этого изделия за границу

К этому изделию применяются правила Департамента экспортного контроля США (EAR). Разрешение Департамента экспортного контроля США не требуется для экспорта в страны, отличные от нижеприведенных, в отношении которых на момент подготовки настоящего документа введено эмбарго или особые меры контроля: Куба, Иран, Северная Корея, Судан и Сирия (список может быть изменен).



Примечание для пользователей в Европе

Декларация соответствия (Европа)

Настоящим корпорация Nikon заявляет, что тип радиооборудования COOLPIX B700 соответствует требованиям Директивы 2014/53/EU.

Полный текст декларации соответствия в ЕС доступен по следующему адресу:
http://imaging.nikon.com/support/pdf/DoC_B700.pdf.

- Максимальная мощность выхода: 7,4 дБм (EIRP)
- Рабочая частота:
 - Wi-Fi: 2 412–2 462 МГц (1–11 каналы)
 - Bluetooth: 2 402–2 480 МГц
 - Bluetooth Low Energy: 2 402–2 480 МГц
 - NFC: 13,56 МГц



Уход за изделием

При использовании и хранении этого изделия соблюдайте меры предосторожности, описанные ниже, в дополнение к предупреждениям раздела «Для Вашей безопасности» (vi-viii).

Фотокамера

Не прикладывайте к фотокамере интенсивные механические усилия

Изделие может выйти из строя, если подвергать его сильным ударам или тряске. Кроме того, не прикасайтесь к объективу и не прилагайте к нему усилий.

Не допускайте намокания фотокамеры

Погружение в воду и высокая влажность воздуха могут привести к повреждению фотокамеры.

Избегайте резких изменений температуры

Резкие изменения температуры (например, вход в отапливаемое помещение или выход из него

в холодный день) могут привести к появлению конденсата внутри устройства. Для защиты от появления конденсата заранее поместите фотокамеру в чехол для переноски или закрытый полиэтиленовый пакет.

Не допускайте попадания изделия в зону действия сильных магнитных полей

Не используйте и не храните фотокамеру вблизи приборов, создающих сильное электромагнитное излучение. Это может привести к потере информации и к неполадкам в работе фотокамеры.

Не направляйте объектив на источники яркого света в течение длительного времени

Не направляйте объектив на солнце и другие источники яркого света в течение длительного времени при использовании и хранении фотокамеры. Яркий свет может ухудшить качество работы датчика изображения и привести к появлению на фотографиях белых размытых участков.

Выключайте фотокамеру перед извлечением или отсоединением источника питания или карты памяти

Не извлекайте батарею, если фотокамера включена или выполняется сохранение или удаление изображений. Принудительное отключение питания в этих случаях может привести к потере данных или повреждению карты памяти или внутренних электронных схем фотокамеры.



Монитор. Примечания

- Мониторы (включая электронные видеискатели) изготавливаются с очень высокой точностью; как минимум 99,99% пикселей эффективны, и лишь не более 0,01% пикселей отсутствуют или дефектны. Хотя такие дисплеи и могут содержать постоянно светящиеся пиксели (белые, красные, синие или зеленые) или пиксели, которые никогда не горят (черные), это не является признаком неисправности и не влияет на качество снимков, записанных с помощью данного устройства.
- При ярком освещении изображение на мониторе, возможно, будет трудно рассмотреть.
- Не прикладывайте давление к монитору, поскольку это может привести к повреждениям или неполадкам. Если монитор разбился, срочно примите меры во избежание травм от осколков стекла и попадания жидкокристаллического вещества на кожу, в глаза и в рот.

Батарея

Меры предосторожности в процессе эксплуатации

- Помните о том, что во время работы батарея может нагреваться.
- Не используйте батарею при температурах окружающей среды ниже 0°C или выше 40°C, поскольку это может привести к повреждениям или неполадкам.
- Если вы заметите любые ненормальные признаки, например, чрезмерно интенсивное нагревание, дымление, необычный запах, исходящий от батареи, немедленно прекратите использование и обратитесь за консультацией к продавцу или в авторизованный сервисный центр Nikon.
- После извлечения батареи из фотокамеры или из дополнительного зарядного устройства поместите ее в полиэтиленовый пакет или изолируйте аналогичным образом.

Зарядка батареи

Перед использованием фотокамеры проверьте уровень заряда батареи и при необходимости зарядите ее или замените.

- Перед использованием заряжайте батарею в помещении с температурой воздуха от 5°C до 35°C.
- Вследствие высокой температуры батарея может быть заряжена неправильно или не полностью, и качество ее работы может ухудшиться. Обратите внимание: в процессе работы батарея может нагреваться; перед зарядкой подождите необходимое время, чтобы батарея остыла.
При зарядке установленной в фотокамеру батареи с помощью сетевого зарядного устройства или через компьютер батарея не будет заряжаться при ее температуре ниже 0°C или выше 50°C.
- Не продолжайте зарядку после того, как батарея полностью зарядится, так как это приведет к уменьшению срока службы батареи.
- Во время зарядки батарея может нагреваться. Это не указывает на наличие неисправности.

Запасные батареи

При съемке важных событий полезно иметь при себе полностью заряженную запасную батарею.



Использование батарей при низких температурах

В холодную погоду емкость батарей, как правило, уменьшается. Если разряженная батарея используется при низкой температуре, фотокамера, возможно, не включится. Храните запасные батареи в теплом месте и при необходимости заменяйте их. При нагреве холодная батарея может восстановить часть своего заряда.

Клеммы батарей

Грязь на клеммах батареи может нарушить нормальную работу фотокамеры. Если клеммы батареи загрязнены, оботрите их сухой чистой тканью.

Зарядка полностью разряженной батареи

Включение и выключение фотокамеры, в которую вставлена полностью разряженная батарея, может сократить ресурс работы батареи. Перед использованием полностью разряженную батарею требуется зарядить.

Хранение батарей

- Обязательно извлекайте неиспользуемую батарею из фотокамеры или дополнительного зарядного устройства. Если неиспользуемая батарея вставлена в фотокамеру, незначительное потребление тока происходит постоянно. Это может привести к интенсивной разрядке и полной неработоспособности батареи.
- Подзаряжайте батареи как минимум один раз в полгода и полностью разряжайте перед длительным хранением.
- Поместите батарею в полиэтиленовый пакет или изолируйте аналогичным образом и храните в прохладном месте. Батарею следует хранить в сухом месте при температуре окружающей среды от 15 °C до 25 °C. Не следует хранить батареи при высоких или очень низких температурах.

Ресурс работы батареи

Заметное уменьшение времени, в течение которого полностью заряженная батарея удерживает заряд, когда ее используют при комнатной температуре, означает, что батарею необходимо заменить. Приобретите новую батарею.

Утилизация отработанных батарей

Если батарея быстро разряжается, замените ее. Отработанные батареи являются ценным вторичным сырьем. Сдавайте их в переработку в соответствии с местными правилами утилизации.

Сетевое зарядное устройство

- Сетевое зарядное устройство EH-73P предназначено только для использования с совместимыми устройствами. Не используйте его с устройствами других моделей или марок.
- Не используйте кабель USB, отличный от UC-E21. Использование USB-кабеля, отличного от UC-E21, может привести к перегреву, возгоранию или поражению электрическим током.
- Ни при каких обстоятельствах не используйте устройства любых иных марок или моделей, кроме сетевого зарядного устройства EH-73P, и не используйте имеющийся в продаже сетевой блок питания USB или сетевое зарядное устройство для мобильного телефона. Несоблюдение этой меры предосторожности может привести к перегреву или повреждению фотокамеры.
- Сетевое зарядное устройство EH-73P совместимо с электрической сетью переменного тока 100–240 В, 50/60 Гц. При использовании за границей при необходимости используйте сетевой переходник (приобретаемый отдельно). Подробнее о сетевых переходниках можно узнать в туристическом агентстве.



Карты памяти

Меры предосторожности в процессе эксплуатации

- Используйте только карты памяти Secure Digital (SD204).
- Соблюдайте меры предосторожности, которые описаны в документации, прилагаемой к карте памяти.
- Не наклеивайте на карту памяти ярлыки и наклейки.

Форматирование

- Не форматируйте карту памяти на компьютере.
- При первой установке в фотокамеру карты памяти, которая ранее использовалась в другом устройстве, обязательно отформатируйте ее с помощью этой фотокамеры. Новые карты памяти рекомендуется отформатировать с помощью этой фотокамеры.
- **Помните, что форматирование карты памяти безвозвратно удаляет все изображения и другие данные, сохраненные на карте памяти.** Перед форматированием карты памяти сохраните необходимые копии снимков.
- При отображении сообщения **Карточка не отформатирована. Отформатировать?** после включения фотокамеры карту памяти необходимо отформатировать. Если имеются данные, которые вы не хотите удалять, выберите **Нет**. Скопируйте необходимые данные на компьютер или другой носитель. Если вы хотите отформатировать карту памяти, выберите **Да**. Откроется диалоговое окно подтверждения. Чтобы запустить форматирование, нажмите на кнопку .
- Если выполняется форматирование, запись данных, их удаление с карты памяти или перенос на компьютер, не допускается выполнять операции, перечисленные ниже. Несоблюдение этой меры предосторожности может привести к потере данных, повреждению фотокамеры или карты памяти.
 - Открывание крышки батарейного отсека/гнезда карты памяти для извлечения батареи или карты памяти.
 - Выключение фотокамеры.
 - Отсоединение сетевого блока питания.



Очистка и хранение

Очистка

Не используйте спирт, растворитель, иные летучие химические соединения.

Объектив/ видеоискатель	Не прикасайтесь пальцами к стеклянным деталям объектива. Пылинки и ворсинки следует сдувать (обычно это делается с помощью небольшого устройства с резиновой грушей на конце; когда ее сжимают, на другом конце образуется струя воздуха). Отпечатки пальцев и другие загрязнения, которые не удается удалить воздухом, удаляют с объектива мягкой тканью, по спирали перемещая ее от центра объектива к его краям. Если удалить грязь таким образом не удастся, протрите объектив тканью, слегка смоченной жидкостью для очистки объективов.
Монитор	Удалите пыль или грязь продуванием воздухом. Для удаления отпечатков пальцев и других загрязнений протрите монитор сухой мягкой тканью, стараясь сильно не нажимать на него.
Корпус	Удалите пыль и грязь продуванием воздухом, после чего протрите мягкой сухой тканью. После использования фотокамеры на пляже или в условиях повышенной запыленности полностью удалите песок, пыль и соль тканью, немного смоченной в чистой воде, и оботрите насухо. Помните, что гарантийные обязательства не распространяются на повреждения, вызванные проникновением инородных веществ внутрь фотокамеры.

Хранение

Извлекайте батарею, если не предполагается использование фотокамеры на протяжении длительного времени. Для защиты от влаги и плесени вынимайте фотокамеру из места хранения хотя бы раз в месяц.

Включите фотокамеру, несколько раз спустите затвор, после чего снова поместите ее на хранение. Не следует хранить фотокамеру в перечисленных ниже условиях:



- В помещениях с плохой вентиляцией или влажностью выше 60%.
- В местах, подверженных воздействию температуры выше 50°C или ниже -10°C
- Рядом с оборудованием, создающим сильные электромагнитные поля, например телевизором или радиоприемником.

При хранении батареи выполняйте меры предосторожности, описанные в разделе «Батарея» (📖183) в главе «Уход за изделием» (📖182).



Сообщения об ошибках



Если появляется сообщение об ошибке, воспользуйтесь этой таблицей.

Индикация	Причина/решение	
Повышается температура батареи. Камера будет выключена.	Фотокамера выключается автоматически. Дайте фотокамере или батарее остыть, прежде чем возобновлять операции.	-
Во избежание перегрева камера будет выключена.		
Карточка памяти защищена от записи.	Переключатель защиты от записи находится в положении «lock» (блокировка). Переведите переключатель защиты от записи в положение «write» (запись).	-
Эту карточку использовать нельзя	Возникла ошибка доступа к информации, записанной на карте памяти. <ul style="list-style-type: none"> Используйте рекомендованные карты памяти. Убедитесь, что клеммы не загрязнены. Проверьте правильность установки карты памяти. 	15, 204
Карточка не читается.		
Карточка не отформатирована. Отформатировать?	Карта памяти не отформатирована для использования с фотокамерой. Форматирование удаляет все данные, записанные на карте памяти. Если вам необходимо сохранить копии снимков, выберите Нет и перед форматированием карты памяти сохраните снимки в компьютере или на ином носителе. Для форматирования карты памяти выберите Да и нажмите кнопку  .	15, 185
Закончилась память.	Удалите изображения или вставьте новую карту памяти.	15, 26
Снимок нельзя сохранить.	Возникла ошибка при сохранении изображения. Вставьте новую карту памяти или отформатируйте карту памяти.	15, 170
	Закончились свободные номера файлов. Вставьте новую карту памяти или отформатируйте карту памяти.	15, 170
Снимок изменить невозможно.	Убедитесь в том, что изображения доступны для редактирования.	88, 195
Видео записать нельзя.	При сохранении видеоролика на карту памяти истекло допустимое время ожидания. Выберите карту памяти с более высокой скоростью записи.	204
Не удалось сбросить нумерацию файлов.	Нумерацию файлов нельзя обнулить, поскольку последовательный номер папки достиг верхнего предела. Вставьте новую карту памяти или отформатируйте карту памяти.	15, 170



Индикация	Причина/решение	
В памяти нет снимков.	Установите карту памяти, на которой записаны снимки.	15
Файл не является снимком.	Файл был создан или отредактирован не на этой фотокамере. Файл нельзя просмотреть на этой фотокамере. Просмотрите файл на компьютере или на устройстве, с помощью которого он был создан или отредактирован.	–
Все снимки скрыты.	<ul style="list-style-type: none"> Нет изображений для показа слайдов и т. д. Нет снимков, которые могли бы быть показаны на экране выбора изображений для удаления. 	–
Этот снимок нельзя стереть.	Снимок защищен. Отключите защиту.	158
Активируйте вспышку.	<ul style="list-style-type: none"> В сюжетном режиме Автовыбор сюжета съемка возможна даже при опущенной вспышке, однако без срабатывания вспышки. Если выбран сюжетный режим Ночной портрет или Освещение сзади и для параметра HDR задано значение Выкл., переведите вспышку в рабочее положение. 	42 41, 44
Ошибка объектива. Выключите и снова включите камеру и повторите попытку.	Если ошибка не устранена, обратитесь к продавцу или в сервисный центр компании Nikon.	190
Ошибка передачи данных	Возникла ошибка обмена данными с принтером. Выключите фотокамеру и снова подсоедините USB-кабель.	108
Ошибка системы	Ошибка во внутренних схемах фотокамеры. Выключите фотокамеру, извлеките и снова установите батарею. Снова включите фотокамеру. Если ошибка не устранена, обратитесь к продавцу или в сервисный центр компании Nikon.	190
Ошибка принтера. Проверьте состояние принтера.	После решения проблемы выберите Продолжить и нажмите кнопку  для возобновления печати.*	–
Ошибка печати: проверьте бумагу.	Загрузите бумагу выбранного формата, выберите Продолжить и нажмите кнопку  для возобновления печати.*	–
Ошибка печати: застревание бумаги.	Извлеките застрявшую бумагу, выберите Продолжить и нажмите кнопку  для возобновления печати.*	–
Ошибка печати: закончилась бумага.	Загрузите бумагу выбранного формата, выберите Продолжить и нажмите кнопку  для возобновления печати.*	–
Ошибка печати: проверьте чернила.	Возникла проблема, связанная с чернилами принтера. Проверьте чернила, выберите Продолжить и нажмите кнопку  для возобновления печати.*	–



Индикация	Причина/решение	
Ошибка печати: закончились чернила.	Замените картридж, выберите Продолжить и нажмите кнопку  для возобновления печати.*	-
Ошибка печати: поврежден файл.	Возникла проблема, связанная с графическим файлом, выбранным для печати. Выберите Отмена и нажмите кнопку  , чтобы отменить печать.	-

* Дополнительные сведения и инструкции см. в документации, поставляемой с принтером.



Поиск и устранение неисправностей

Прежде чем обращаться к продавцу или представителю компании Nikon, просмотрите приведенный ниже перечень наиболее распространенных неисправностей.

Неполадки с питанием, монитором и настройками

Неисправность	Причина/решение	
Фотокамера включена, но не реагирует на команды.	<ul style="list-style-type: none">• Дождитесь окончания записи.• Если проблема не устранена, выключите фотокамеру. Если фотокамера не выключается, извлеките и снова вставьте батарею(и) или, если используется сетевой блок питания, отключите и снова подключите сетевой блок питания. Хотя любые записываемые на данный момент данные будут потеряны, данные, которые уже были записаны, не будут затронуты при извлечении батареи или отключении источника питания.	–
Не удается включить фотокамеру.	Разряжена батарея.	15, 16, 183
Фотокамера выключается без предупреждения.	<ul style="list-style-type: none">• Фотокамера автоматически выключается для сбережения энергии (срабатывает функция автовыключения).• При низких температурах возможны нарушения нормальной работы фотокамеры и батареи.• Фотокамера нагрелась изнутри. Дайте внутренним элементам фотокамеры остыть, затем попробуйте включить ее снова.	23 183 –
Отсутствует индикация на мониторе или видоискателе.	<ul style="list-style-type: none">• Фотокамера выключена.• Разряжена батарея.• Фотокамера автоматически выключается для сбережения энергии (срабатывает функция автовыключения).• Нельзя включить монитор и видоискатель одновременно. Переключение между монитором и видоискателем может занять некоторое время.• Фотокамера подключена к телевизору или компьютеру.• Выполняется съемка с интервалом, съемка в сюжетном режиме Мультиэксп. с осветлен. (если установлен параметр Следы звезд) или цейтраферная видеосъемка.	18 21 23 – – –
Фотокамера нагревается.	Фотокамера может нагреться после длительной работы, например, съемки видеороликов, а также при высоких наружных температурах. Это не является неисправностью.	–





Неисправность	Причина/решение	
Установленная в фотокамеру батарея не заряжается.	<ul style="list-style-type: none"> • Проверьте все соединения. • При подключении к компьютеру фотокамера может не заряжаться по любой из указанных ниже причин. <ul style="list-style-type: none"> - Выкл. задано для параметра Зарядка от ПК в меню настройки. - Зарядка батареи прекращается, если фотокамеру выключить. - Зарядка батареи не выполняется, если в фотокамере не заданы язык экранных сообщений, дата и время, или если дата и время были сброшены после полной разрядки батарейки часов фотокамеры. Для зарядки батареи используйте сетевое зарядное устройство. - Зарядка батареи может остановиться, если компьютер перешел в режим сна. - Зарядка батареи может не выполняться из-за технических характеристик компьютера, его настроек и статуса. 	16 116, 171 – 18 – –
Изображение на мониторе трудно рассмотреть.	<ul style="list-style-type: none"> • Слишком ярко освещено место съемки. <ul style="list-style-type: none"> - Перейдите в более темное место. - Используйте видоискатель. • Настройте яркость экрана. 	24 165
Изображение на видоискателе трудно рассмотреть.	<ul style="list-style-type: none"> • Отрегулируйте диоптрийную настройку видоискателя. • Настройте яркость экрана. 	24 165
На экране мигает символ 	<ul style="list-style-type: none"> • Если часы фотокамеры не были настроены, на экране съемки мигает символ , и изображениям и видеороликам, сохраненным до момента настройки часов, присваиваются дата и время создания «00/00/0000 00:00» и «01/01/2016 00:00» соответственно. Установите правильные дату и время в пункте Часовой пояс и дата меню настройки. • Часы фотокамеры менее точны, чем обычные часы. Часы фотокамеры необходимо периодически подстраивать, пользуясь более точными часами. 	9, 162
Неправильные дата и время записи.		
На экране не отображается информация.	Съемочная информация и информация о снимке может быть скрыта. Нажмите и удерживайте кнопку DISP , пока на мониторе не появится информация.	7
Штамп с датой недоступен.	Часовой пояс и дата не были заданы в меню настройки.	116, 162
Дата не проставляется на снимках даже после включения функции Штамп с датой .	<ul style="list-style-type: none"> • Текущий режим съемки не поддерживает функцию Штамп с датой. • Активирована функция, которая ограничивает проставление даты. • Дату нельзя проставить в видеороликах. 	38, 167 80 –



Неисправность	Причина/решение	
При включении фотокамеры отображается экран настроек часового пояса и даты. Настройки фотокамеры сброшены.	Батарея часов разряжена; для всех настроек установлены значения по умолчанию. Выполните настройки фотокамеры еще раз. <ul style="list-style-type: none"> Для питания часов фотокамеры и сохранения некоторых настроек используется батарея часов фотокамеры. Время зарядки батареи часов составляет приблизительно 10 часов, когда батарея вставлена в фотокамеру, или к фотокамере подключен сетевой блок питания (приобретается отдельно), и батарея часов работает несколько дней, даже после того, как батарея фотокамеры извлечена. 	–
Сброс нум. файлов не может быть выполнен.	Хотя при создании новой папки на карте памяти нумерация файлов обнуляется, если последовательный номер в имени папки (этот номер не отображается фотокамерой) достиг верхнего предела («999»), обнуление невозможно. Замените карту памяти или отформатируйте карту памяти.	15, 170, 175
Фотокамера подает звуки.	Если для параметра Режим автофокуса задано значение Непрерывный АФ , а также в некоторых режимах съемки фотокамера может производить фокусирующий звук.	38, 144, 153

Неполадки при съемке

Неисправность	Причина/решение	
Не удается перейти в нужный режим съемки.	Отключите HDMI- или USB-кабель.	106
Фото- или видеосъемка невозможна.	<ul style="list-style-type: none"> Если фотокамера находится в режиме просмотра, нажмите кнопку , спусковую кнопку затвора или кнопку  (). При отображении меню нажмите кнопку MENU. Если выбран сюжетный режим Ночной портрет или Освещение сзади, и для параметра HDR задано значение Выкл., активируйте вспышку. Индикатор  мигает во время зарядки вспышки. Когда фотокамера подсоединена к сетевому зарядному устройству, запись видеороликов невозможна. Разряжена батарея. Установите карту памяти, на которой имеется достаточно свободного места. 	2, 25 117 23, 41, 44 61 17 16, 183 15



Неисправность	Причина/решение	
Фотокамера не может сфокусироваться.	<ul style="list-style-type: none"> • Объект съемки находится на слишком близком расстоянии. Попробуйте выбрать для съемки сюжетный режим Автовыбор сюжета или Макро или режим фокусировки для макросъемки. • Некорректная настройка режима фокусировки. Проверьте или измените настройку. • Сложно сфокусироваться на объекте съемки. • Установите для параметра АФ-помощь в меню настройки значение Авто. • Объект съемки находился вне зоны фокусировки, когда спусковая кнопка затвора была нажата наполовину. • Выбран режим фокусировки MF (ручная фокусировка). • Выключите фотокамеру и включите ее снова. 	38, 42, 43, 60, 67, 66 76 116, 168 22, 141 66, 68 –
При съемке на экране появляются цветные полосы.	Цветные полосы могут возникать при съемке объектов, состоящих из нескольких одинаковых сегментов (например, жалюзи); это не является неисправностью. На фотоснимках и видеороликах цветных полос не будет. Однако при использовании параметра Непр. В: 120 кадров/с или HS 480/4x на снимках и видеороликах могут появляться цветные полосы.	–
Снимки смазаны.	<ul style="list-style-type: none"> • Используйте вспышку. • Включите подавление вибраций. • Для стабилизации фотокамеры используйте штатив (для улучшения результатов съемки одновременно с этим воспользуйтесь автоспуском). 	23, 61 154, 167 64
На снимках, снятых со вспышкой, появляются яркие пятна.	Вспышка отражается от взвешенных в воздухе частиц. Опустите вспышку.	23, 61
Вспышка не срабатывает.	<ul style="list-style-type: none"> • Выбран режим съемки, в котором вспышка не срабатывает. • Активирована функция, которая ограничивает работу вспышки. 	78 80
Цифровой зум использовать нельзя.	<ul style="list-style-type: none"> • Цифровой зум настроен на режим Выкл. в меню настройки. • Цифровой зум недоступен в определенных режимах съемки, если заданы определенные настройки других функций. 	116, 168 83, 168
Размер изображения недоступен.	<ul style="list-style-type: none"> • Активирована функция, которая ограничивает Размер изображения. • Если выбран сюжетный режим Простая панорама, применяется фиксированный размер изображения. 	80 49
Спуск затвора не сопровождается звуком.	Выкл. выбрано для параметра Звук затвора в пункте Настройка звука меню настройки. Даже если задано значение Вкл. , в некоторых режимах съемки и при некоторых настройках звук не воспроизводится.	80, 116, 169
Вспомогательная подсветка АФ не включается.	Выкл. выбрано в качестве значения параметра АФ-помощь в меню настройки. Вспомогательная подсветка АФ может не загораться в зависимости от положения зоны фокусировки или от выбранного сюжетного режима, даже если выбрано Авто .	116, 168



Неисправность	Причина/решение	
Изображения выглядят смазанными.	Объектив загрязнен. Очистите объектив.	186
Неестественные цвета.	Неправильно отрегулирован баланс белого или оттенок.	44, 131
На снимке видны хаотично расположенные яркие пиксели («шум»).	Слишком темный объект съемки, поэтому установлена слишком длинная выдержка или слишком высокая чувствительность ISO. «Шум» можно уменьшить следующими способами: <ul style="list-style-type: none"> • используя вспышку; • указав меньшее значение чувствительности ISO. 	23, 61 139
На изображениях появляются яркие пятна.	При съемке с длинной выдержкой в режиме мультиэкспозиции на сохраненных снимках может появляться «шум» (яркие пятна).	–
Изображения слишком темные (недоержанные).	<ul style="list-style-type: none"> • Заблокировано окно вспышки. • Объект съемки находится вне радиуса действия вспышки. • Настройте поправку экспозиции. • Увеличьте чувствительность ISO. • Объект съемки освещен сзади. Используйте вспышку или сюжетный режим Освещение сзади. 	21 201 70 139 23, 44
Изображения слишком светлые (передержанные).	Настройте поправку экспозиции.	70
Неожиданные результаты съемки при использовании режима вспышки  (Авт. реж. с ум. эф. «кр. глаз»).	Используйте любой режим съемки, кроме режима Ночной портрет , и измените режим вспышки на любой режим, отличный от  (автоматический режим с подавлением эффекта красных глаз/подавление эффекта красных глаз), и попытайтесь сделать снимок еще раз.	61, 78
Не смягчается тон кожи.	<ul style="list-style-type: none"> • При определенных условиях съемки функция смягчения тона кожи может не действовать. • Если изображение содержит не менее четырех лиц, попробуйте использовать функцию Смягчение тона кожи в меню просмотра. 	48 90, 116
Сохранение снимков занимает определенное время.	<p>Снимки могут сохраняться медленнее в следующих ситуациях:</p> <ul style="list-style-type: none"> • Когда работает функция понижения шума. • Когда для вспышки выбран параметр  (Авт. реж. с ум. эф. «кр. глаз»/Подавл. эфф. «кр. глаз») • При съемке в следующих сюжетных режимах: <ul style="list-style-type: none"> - С рук в режиме Ночной пейзаж - Серия с пониж. шума в режиме Пейзаж или Макро - HDR установлено в значение Вкл. в пункте Освещение сзади - Простая панорама • Непрерывный в меню съемки установлен в значение Непр. В: 120 кадров/с или Непр. В: 60 кадров/с • Если при съемке используется таймер улыбки • Если во время съемки используется активный D-Lighting • Если во время съемки используется мультиэкспозиция • Если для параметра Качество изображ. установлено значение RAW, RAW + Fine или RAW + Normal • Если съемка фотографий выполняется во время записи видеоролика, когда для функции Параметры видео установлено значение 2160/30p или 2160/25p 	– 62 41 42, 43 44 49 116, 135 65 145 146 123 98







Неисправность	Причина/решение	
На экране или на изображениях появляется искажение в форме кольца или радужной полосы.	При съемке объектов, освещенных сзади, или при попадании в кадр очень яркого источника света (например, солнечных лучей) может появиться искажение в форме кольца или радужной полосы. Измените положение источника света или переместите область съемки так, чтобы источник света не попадал в кадр, и попробуйте еще раз.	—
Невозможно выбрать настройку/ Выбранная настройка деактивирована.	<ul style="list-style-type: none"> В зависимости от режима съемки, некоторые пункты меню могут быть недоступны. Недоступные пункты меню выделены серой подсветкой. Активирована другая функция, которая ограничивает работу выбранной функции. 	—

Неполадки при воспроизведении

Неисправность	Причина/решение	
Невозможно воспроизвести файл.	<ul style="list-style-type: none"> Возможно, на этой фотокамере будет недоступен просмотр изображений, снятых цифровой фотокамерой другой марки или модели. С помощью этой фотокамеры невозможно просматривать изображения в формате RAW или видеоролики, снятые цифровой фотокамерой другой модели или другого производителя. Возможно, на этой фотокамере будут недоступны для просмотра данные, отредактированные на компьютере. Воспроизведение файлов невозможно во время съемки с интервалом. 	— — — 135
Не удается увеличить снимок.	<ul style="list-style-type: none"> Увеличение при просмотре нельзя использовать для видеороликов. Возможно, на этой фотокамере будет недоступно увеличение изображений, снятых цифровой фотокамерой другой марки или модели. При увеличении изображения небольшого размера коэффициент увеличения, показанный на экране, может отличаться от фактического. 	—
Не удается редактировать изображение.	<ul style="list-style-type: none"> Некоторые изображения недоступны для редактирования. Ранее отредактированные изображения невозможно отредактировать снова. На карте памяти недостаточно свободного пространства. На этой фотокамере нельзя отредактировать изображения, снятые другими фотокамерами. Функции редактирования снимков неприменимы к видеороликам. 	51, 88, 124 — —
Невозможно повернуть изображение.	На этой фотокамере не предусмотрен поворот снимков, сделанных цифровой фотокамерой другой марки или модели.	—



Неполадки внешних устройств

Неисправность	Причина/решение	
<p>Невозможно установить беспроводное подключение к смарт-устройству*.</p>	<ul style="list-style-type: none"> • При первой установке беспроводного подключения см. раздел «Подключение к смарт-устройству (SnapBridge)». • См. также раздел «Если подключение установить не удалось». • Если беспроводное подключение уже установлено, выполните указанные ниже действия. <ul style="list-style-type: none"> - Выключите фотокамеру и включите ее снова. - Перезапустите приложение SnapBridge. - Отмените подключение, а затем установите его еще раз. • Проверьте настройки Меню параметров сети в фотокамере. <ul style="list-style-type: none"> - Установите для параметра Режим полета значение Выкл. - Установите для параметра Bluetooth → Подключение значение Включить. • Если фотокамера зарегистрирована для двух или более смарт-устройств, выберите на фотокамере Меню параметров сети → Bluetooth → Сопряженные устройства и укажите смарт-устройство, к которому следует подключиться. Если в приложении SnapBridge зарегистрировано две или более фотокамеры, переключите подключение в приложении. • Используйте батарею с достаточным зарядом. • Вставьте в фотокамеру карту памяти, на которой имеется достаточно свободного места. • Отключите HDMI- или USB-кабель. • Включите функции Bluetooth, Wi-Fi и определения данных о местоположении на смарт-устройстве. • На вкладке  приложения SnapBridge → Параметры автосоединен. → включите Автоматическая ссылка. Если эта функция отключена, Загрузить снимки и Удаленная фотосъемка можно использовать, однако изображения не получатся загружать автоматически. 	<p>28</p> <p>33</p> <p>36</p> <p>–</p> <p>36</p> <p>160</p> <p>161</p> <p>–</p> <p>15</p> <p>–</p> <p>106</p> <p>–</p> <p>–</p>
<p>Не удается отправлять изображения на смарт-устройство, для которого установлено беспроводное подключение с помощью приложения SnapBridge*.</p>	<ul style="list-style-type: none"> • При автоматической отправке выполните операции, описанные ниже. <ul style="list-style-type: none"> - Выберите Меню параметров сети → Отсылать при съемке → Фотографии в фотокамере и задайте значение Да. - На вкладке  приложения SnapBridge → Параметры автосоединен. → включите Автоматическая ссылка. - На вкладке  приложения SnapBridge → Параметры автосоединен. → включите Автозагрузка. - Если для параметра Меню параметров сети → Bluetooth → Отсылать при выключ. фотокамеры установлено значение Выкл., включите фотокамеру или измените это значение, задав Вкл. • Установите карту памяти в фотокамеру. • Во время работы с фотокамерой возможна ситуация, когда не удастся отправить изображения или отправка отменяется. • В зависимости от того, каково состояние фотокамеры, возможна ситуация, когда не удается отправить изображения или отправка отменяется. • См. также раздел «Если не удается отправлять изображения». 	<p>160</p> <p>–</p> <p>–</p> <p>161</p> <p>15</p> <p>–</p> <p>36</p> <p>36</p>



Неисправность	Причина/решение	
Не удается выполнять удаленную фотосъемку со смарт-устройства, для которого установлено беспроводное подключение с помощью приложения SnapBridge*.	<ul style="list-style-type: none"> • Если карта памяти не установлена в фотокамеру, удаленную фотосъемку выполнить не удастся. Установите карту памяти. • Во время работы с фотокамерой выполнять удаленную фотосъемку, возможно, не удастся. • В зависимости от того, каково состояние фотокамеры, выполнить удаленную фотосъемку, возможно, не удастся. 	35 – 36
Не удается загружать изображения в исходном размере в приложение SnapBridge*.	Для режимов Отсылать при съемке и Метка для выгрузки , установленных в фотокамере, размер изображений, которые можно загружать, ограничен 2 мегапикселями. Чтобы загружать изображения в исходном размере, используйте функцию Загрузить снимки в приложении SnapBridge.	–
Изображения, сохраненные в фотокамере, не отображаются на подключенном смарт-устройстве или компьютере.	Если число изображений, сохраненных на карте памяти в фотокамере, превысило 10 000, то изображения, снятые после этого, могут не отображаться на подключенном устройстве. <ul style="list-style-type: none"> • Уменьшите число изображений, сохраненных на карте памяти. Копируйте нужные изображения на компьютер и т.д. 	–
Снимки не отображаются на экране телевизора.	<ul style="list-style-type: none"> • Фотокамера подключена к компьютеру или принтеру. • На карте памяти нет изображений. 	–
Приложение Nikon Transfer 2 не запускается при подключении фотокамеры к компьютеру.	<ul style="list-style-type: none"> • Фотокамера выключена. • Разряжена батарея. • USB-кабель подключен неправильно. • Фотокамера не распознается компьютером. • Компьютер не настроен для автоматического запуска программы Nikon Transfer 2. Дополнительные сведения о программе Nikon Transfer 2 см. в справочной информации к ViewNX-i. 	– 106, 171 106, 112 – –
Экран PictBridge не отображается, когда фотокамера подключается к принтеру.	При использовании некоторых принтеров, совместимых с PictBridge, стартовый экран PictBridge может не отображаться, а печать снимков может быть невозможна, если выбран параметр Авто в пункте Зарядка от ПК меню настройки. Задайте для параметра Зарядка от ПК значение Выкл. , а затем снова подключите фотокамеру к принтеру.	116, 171
Не отображаются снимки, отобранные для печати.	На карте памяти нет изображений.	–
Не удается выбрать формат бумаги с помощью фотокамеры.	Даже при использовании принтера, совместимого с PictBridge, в описанных ниже ситуациях на фотокамере нельзя выбрать формат бумаги. Используйте принтер для выбора формата бумаги. <ul style="list-style-type: none"> • Принтер не поддерживает форматы бумаги, заданные в фотокамере. • Принтер автоматически выбирает формат бумаги. 	–

* См. раздел «Подключение к смарт-устройству (SnapBridge)» (28) и оперативную справку приложения SnapBridge.



Имена файлов

Имена файлов, назначаемые снимкам и видеороликам, имеют нижеуказанный формат.

Имя файла: DSCN0001.JPG

(1) (2) (3)

(1) Идентификатор	Не отображается на экране фотокамеры. <ul style="list-style-type: none">• DSCN: оригинальные изображения, видеоролики и изображения, созданные с помощью функции редактирования видеороликов• SSCN: уменьшенные копии снимков.• RSCN: кадрированные копии.• FSCN: изображения, созданные с помощью функций редактирования (кроме функций кадрирования и уменьшенного изображения), видеоролики, созданные с помощью функции редактирования видеороликов.
(2) Номер файла	Присваивается в порядке возрастания, от «0001» до «9999». <ul style="list-style-type: none">• Новая папка создается при каждой съемке серии снимков с интервалом. Изображения сохраняются в этой папке, начиная с номера файла «0001».
(3) Расширение	Обозначает формат файла. <ul style="list-style-type: none">• .JPG: фотографии в формате JPEG• .NRW: фотографии в формате RAW• .MP4: Видеоролики

Примечания

Если при съемке изображений для настройки **Качество изображ.** (123) установлено значение **RAW + Fine** или **RAW + Normal**, изображениям в формате RAW и JPEG, сохраняемым одновременно, присваивается одинаковый идентификатор и номер файла. Эта пара изображений сохраняется в одной папке, и считается одним файлом.

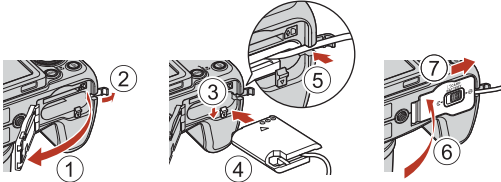

Дополнительные принадлежности

Зарядное устройство	МН-67Р Зарядное устройство Время зарядки составляет примерно 3 часа 20 минут для полностью разряженной батареи.
Сетевой блок питания	ЕН-67А Сетевой блок питания (подключение выполняется как показано на иллюстрации)  <p>Перед закрытием крышки батарейного отсека/гнезда для карты памяти до упора вставьте кабель разъема питания в соответствующее гнездо в батарейном отсеке. Если кабель частично выступает наружу из пазов, крышка или кабель могут быть повреждены при закрывании крышки.</p>
Ремень для ношения на руке	АН-СР1 Ремень для ношения на руке

Эти принадлежности доступны не во всех странах и регионах.

Новейшую информацию можно найти на нашем веб-сайте и в информационных брошюрах.



Технические характеристики

Цифровая фотокамера Nikon COOLPIX B700

Тип	Компактная цифровая фотокамера
Эффективное число пикселей	20,3 миллиона (при обработке изображения может уменьшиться эффективное число пикселей).
Матрица	CMOS 1/2,3 дюйма; всего около 21,14 млн. пикселей
Объектив	Объектив NIKKOR с оптическим зумом 60x
Фокусное расстояние	4,3–258 мм (угол зрения равен углу зрения объектива на 24–1440 мм в формате 35мм [135])
число f	f/3,3–6,5
Оптическая схема	16 элементов в 11 группах (4 элемента объектива ED и 1 элемент объектива super ED)
Увеличение с помощью цифрового зума	До 4x (угол зрения равен углу зрения объектива пригл. на 5760 мм в формате 35мм [135]) До 2x, когда для параметров видео установлено значение 2160/30p или 2160/25p (угол зрения равен углу зрения объектива диаметром около 2880 мм в формате 35мм [135])
Подавление вибраций	Смещение объектива (для снимков) Сочетание сдвига объектива и электронного подавления вибраций (VR) (для видеороликов)
Автофокусировка (АФ)	АФ с функцией определения контраста
Фокусный диапазон	<ul style="list-style-type: none">• [W]: пригл. 50 см–∞, [T]: пригл. 2,0 м–∞• Режим макросъемки: пригл. 1 см–∞ (широкоугольное положение) (Все расстояния измеряются от центра передней поверхности объектива)
Выбор зоны фокусировки	АФ с обнаружением объекта, приоритет лица, ручной выбор (точечный), ручной выбор (норм.), ручной выбор (широк.), ведение объекта
Видоискатель	Электронный видоискатель 0,5 см, разрешение эквивалентно LCD пригл. 921 тыс. точек, с функцией диоптрийной настройки (–3 – +1 м ⁻¹)
Покрытие кадра (в режиме съемки)	Пригл. 100% по горизонтали и по вертикали (по сравнению с реальным снимком)
Покрытие кадра (в режиме просмотра)	Пригл. 100% по горизонтали и по вертикали (по сравнению с реальным снимком)
Монитор	ЖК-монитор ЖКИ TFT диагональю 7,5 см (3 дюйма), разрешением пригл. 921 тыс. точек (RGBW), с широким углом обзора, антибликовым покрытием и 6 уровнями настройки яркости, ЖК-монитор ЖКИ TFT с переменным угловым положением
Покрытие кадра (в режиме съемки)	Пригл. 100% по горизонтали и по вертикали (по сравнению с реальным снимком)
Покрытие кадра (в режиме просмотра)	Пригл. 100% по горизонтали и по вертикали (по сравнению с реальным снимком)



Хранение	
Носители	Карта памяти SD/SDHC/SDXC
Файловая система	DCF, и совместимая с Exif 2.3
Форматы файлов	Фотографии: JPEG, RAW (NRW) (собственный формат Nikon) Видеоролики: MP4 (видео: H.264/MPEG-4 AVC, аудио: стерео AAC)
Размер изображения (пикселей)	<ul style="list-style-type: none"> • 20 М 5184 × 3888 • 8 М 3264 × 2448 • 4 М 2272 × 1704 • 2 М 1600 × 1200 • 16:9 15 М 5184 × 2920 • 3:2 18 М 5184 × 3456 • 1:1 15 М 3888 × 3888
Чувствительность ISO (стандартная чувствительность на выходе)	<ul style="list-style-type: none"> • ISO 100–1600 • ISO 3200 (доступно в режиме P, S, A или M)
Экспозиция	
Режим замера экспозиции	Матричный, центровзвешенный, точечный
Контроль экспозиции	Программный автоматический режим экспозиции с гибкой программой, автоматический режим с приоритетом выдержки, автоматический режим с приоритетом диафрагмы, ручной режим, брекетинг экспозиции, коррекция экспозиции (–2,0 – +2,0 EV с шагом 1/3 EV)
Затвор	
Выдержка	<p>Механический и электронный КМОП затвор</p> <ul style="list-style-type: none"> • 1/4000 *–1 с • 1/4000 *–15 с (при чувствительности 100 в режиме M) • 25 с (Следы звезд в сюжетном режиме Мультиэксп. с осветлен.) <p>* Если для числа f задано значение f/7.6 (широкоугольное положение)</p>
Диафрагма	
Расстояние	Электромагнитная шестилепестковая ирисовая диафрагма 8 уровней с шагом 1/3 EV (W) (режим A, M)
Автоспуск	
Можно выбрать 10 секунд и 2 секунды	
Вспышка	
Расстояние (примерно) (Чувствительность ISO: Авто)	[W]: прилб. 0,5–7,0 м [T]: прилб. 1,5–3,4 м
Управление вспышкой	Автоматический TTL режим вспышки с тестирующей предвспышкой
Коррекция экспозиции при съемке со вспышкой	С шагом 1/3 EV в диапазоне от –2 до +2 EV



Интерфейс	
Разъем USB	Разъем микро-USB (не используйте никакие USB-кабели, отличные от поставляемого кабеля UC-E21 USB), Высокоскоростной USB <ul style="list-style-type: none"> Поддержка функции прямой печати (PictBridge)
Выходной разъем HDMI	Микро-разъем HDMI (тип D)
Wi-Fi (Беспроводная сеть LAN)	
Стандарты	IEEE 802.11b/g/ (стандартный протокол беспроводной локальной сети)
Рабочая частота	2412–2462 МГц (1–11 каналов)
Аутентификация	Открытая система, WPA2-PSK
Bluetooth	
Протоколы связи	Спецификация Bluetooth, версия 4.1
Поддерживаемые языки	Английский, арабский, бенгальский, болгарский, венгерский, вьетнамский, греческий, датский, индонезийский, испанский, итальянский, китайский (упрощенное и традиционное письмо), корейский, маратхи, немецкий, нидерландский, норвежский, персидский, польский, португальский (европейский и бразильский), румынский, русский, сербский, тайский, тамильский, телугу, турецкий, украинский, финский, французский, хинди, чешский, шведский, японский
Источники питания	Одна литий-ионная аккумуляторная батарея EN-EL23 (входит в комплект) EN-67A Сетевой блок питания (приобретается отдельно)
Время зарядки	Прибл. 3 часа (при использовании сетевого зарядного блока питания EN-73P и полностью разряженной батарее)
Ресурс работы батареи¹	
Фотографии	Прибл. 420 снимков при использовании EN-EL23
Запись видеороликов (фактический срок действия батареи в режиме записи) ²	Прибл. 1 час 30 мин. при использовании EN-EL23
Штативное гнездо	1/4 (ISO 1222)
Размеры (Ш × В × Г)	Прибл. 125,0 × 85,0 × 106,5 мм (без выступающих частей)
Масса	Прибл. 570 г (включая батарею и карту памяти)
Рабочие условия	
Температура	0°C–40°C
Влажность	85% и менее (без конденсата)

- Все измерения выполнены в соответствии со стандартами или рекомендациями Camera and Imaging Products Association (Ассоциация производителей фотокамер и устройств обработки изображений; CIPA).



- 1 Ресурс работы батареи не отражает использование SnapBridge и может отличаться в зависимости от условий использования, включая температуру, интервал между снимками и продолжительность отображения меню и изображений.
- 2 Размер отдельных файлов с видеозаписями не может превышать 4 Гб или 29 минут. Запись может прекратиться до достижения этого предельного значения, если повышается температура фотокамеры.

EN-EL23 Литий-ионная аккумуляторная батарея

Тип	Литий-ионная аккумуляторная батарея
Номинальная мощность	Постоянный ток 3,8 В, 1850 мАч
Рабочая температура	0 °С–40 °С
Размеры (Ш × В × Г)	Прибл. 34,9 × 47 × 10,5 мм
Масса	Прибл. 34 г

EN-73P Сетевое зарядное устройство

Диапазон входного напряжения	100–240, 50/60 Гц переменного тока, МАКС. 0,14 А
Номинальные выходные параметры	5,0 В постоянного тока, 1,0 А
Рабочая температура	0 °С–40 °С
Размеры (Ш × В × Г)	Прибл. 55 × 22 × 54 мм (не включая сетевой переходник)
Масса	Прибл. 51 г (не включая сетевой переходник)

Символы на этом продукте представляют следующее:

~ Переменный ток, --- Постоянный ток,  Оборудование класса II (Конструкция продукта имеет двойную изоляцию.)

- Компания Nikon не несет ответственности за возможные ошибки в этом руководстве.
- Внешний вид изделия и его технические характеристики могут быть изменены без предварительного уведомления.



Карты памяти, которые можно использовать

Фотокамера поддерживает карты памяти SD, SDHC и SDXC.

- Фотокамера поддерживает класс скорости UHS-I.
- Для записи видеороликов рекомендуются карты памяти SD, имеющие класс скорости не ниже 6 (при записи видеороликов 4K UHD с размером изображения **2160/30p** или **2160/25p** рекомендуются карты памяти UHS, имеющие класс скорости не ниже 3). Если используется карта памяти с меньшим классом скорости, запись видеоролика может внезапно прерываться.
- Если вы используете устройство для чтения карт, убедитесь в том, что оно совместимо с картой памяти.
- Для получения информации о функциях, эксплуатации и ограничениях на использование обратитесь к изготовителю.

Сведения о товарных знаках

- Windows является зарегистрированным товарным знаком или товарным знаком Корпорация Microsoft в США и/или других странах.
- Словесный знак *Bluetooth*[®] и логотипы являются зарегистрированными торговыми знаками, принадлежащими Bluetooth SIG, Inc. и любое использование таких знаков Nikon Corporation осуществляется по лицензии.
- Apple[®], App Store[®], логотипы Apple, Mac, OS X, macOS, iPhone[®], iPad[®], iPod touch[®] и iBooks являются товарными знаками или зарегистрированными товарными знаками компании Apple Inc. в США и других странах.
- Android и Google Play являются товарными знаками или зарегистрированными товарными знаками компании Google Inc. Логотип Android, изображающий стилизованного робота, разработан на основе работы, созданной и опубликованной Google, и используется в соответствии с условиями лицензии Creative Commons 3.0 Attribution.
- iOS является товарным знаком или зарегистрированным товарным знаком компании Cisco Systems, Inc. в США и/или других странах и используется по лицензии.
- Adobe, логотип Adobe и обозначение Reader являются товарными знаками или зарегистрированными товарными знаками Adobe в США и/или других странах.
- Логотипы SDXC, SDHC и SD являются товарными знаками SD-3C, LLC.



- PictBridge является товарным знаком.
- HDMI, логотип HDMI и High-Definition Multimedia Interface являются товарными знаками или зарегистрированными товарными знаками HDMI Licensing, LLC.



- Wi-Fi и логотип Wi-Fi являются товарными знаками или зарегистрированными товарными знаками Wi-Fi Alliance.
- N-Mark является товарным знаком или зарегистрированным товарным знаком NFC Forum, Inc. в США и/или других странах.
- Все прочие торговые наименования, приводимые в настоящем руководстве и другой документации, которая поставляется вместе с изделием компании Nikon, являются товарными знаками или зарегистрированными товарными знаками соответствующих владельцев.

“Made for iPod,” “Made for iPhone,” and “Made for iPad” mean that an electronic accessory has been designed to connect specifically to iPod, iPhone, or iPad, respectively, and has been certified by the developer to meet Apple performance standards. Apple is not responsible for the operation of this device or its compliance with safety and regulatory standards. Please note that the use of this accessory with iPod, iPhone, or iPad may affect wireless performance.

AVC Patent Portfolio License

Данный продукт имеет лицензию AVC Patent Portfolio License для личного и некоммерческого использования клиентом в целях (i) кодирования видео в соответствии со стандартом AVC («видеосодержимое AVC») и/или (ii) декодирования видеосодержимого AVC, закодированного клиентом в рамках личной и некоммерческой деятельности и/или полученного от поставщика видеосодержимого, имеющего лицензию на предоставление видеосодержимого AVC. Эта лицензия не распространяется на любое другое использование, а также не подразумевается для такого использования. Дополнительную информацию можно получить в MPEG LA, L.L.C. См. <http://www.mpegla.com>

Лицензия FreeType (FreeType2)

На некоторые части данного программного обеспечения распространяется авторское право © 2012 Проект FreeType (<http://www.freetype.org>). Все права защищены.















Лицензия MIT (HarfBuzz)

На некоторые части данного программного обеспечения распространяется авторское право © 2016 Проект HarfBuzz (<http://www.freedesktop.org/wiki/Software/HarfBuzz>). Все права защищены.







Алфавитный указатель







Символы

-  Режим Авто 38, 39
-  Творческий режим 38, 52
- SCENE** Сюжетный режим 38, 40
- A** Автоматический режим с приоритетом диафрагмы 38, 54
- S** Автоматический режим с приоритетом выдержки 38, 54
-  Режим пейзажа 38, 40, 42
- P** Программный автоматический режим 38, 54
- M** Ручной режим 38, 54
-  Режим ночного портрета 38, 40, 41
-  Режим ночного пейзажа 38, 40, 41
- U** Режим (User settings (пользовательские настройки))... 38, 58
-  Увеличение при просмотре 25, 85
- W** Широкоугольное положение 72
-  Просмотр уменьшенных изображений 25, 86
- T** Телескопическое положение 72
-  Кнопка возврата зуммирования 3, 4, 73
-  Кнопка применения выбора 3, 5
-  Кнопка просмотра 3, 6, 25
-  Кнопка удаления 3, 6, 26, 88
-  Кнопка ( видеосъемки) 3, 5, 23, 95
- DISP** Кнопка отображения индикаторов 3, 6, 7
- Fn1** Кнопка функции 1 2, 6, 71
- Fn2** Кнопка функции 2 3, 6, 71
-  Кнопка открытия вспышки 2, 23, 61
- MENU** Кнопка меню 3, 6, 116
-  Кнопка монитора 3, 6, 24
-  Автопуск/таймер улыбки 60, 64, 65
-  Режим фокусировки 60, 66
-  Режим вспышки 60, 61
-  Коррекция экспозиции 60, 70
- N** N-Mark 2, 30
- B** Bluetooth 121, 161
- C** Capture NX-D 114
- COOLPIX Picture Control 71, 119, 126
- COOLPIX Пользовательский Picture Control 119, 130
- D** D-Lighting 89, 120
- H** HDR 44
- P** PictBridge 106, 108
- Picture Control 71, 119, 126
- U** USB-кабель 16, 106, 108, 112
- V** ViewNX-i 106, 112
- W** Wi-Fi 121, 160
- A** Авт. реж. с ум. эф. «кр. глаз» 62, 63
- Авто выкл. 23, 122, 170
- Авто режим 38, 39
- Автоактивация EVF 122, 166
- Автовыбор сюжета  38, 40, 42
- Автоматическая вспышка 62
- Автоматический режим с приоритетом выдержки 38, 54









Автоматический режим с приоритетом диафрагмы.....	38, 54	Д	Данные о местоположении.....	122, 174
Автоспуск.....	60, 64		Дата и время.....	18, 122, 162
Автофокусировка			Датчик видеоискателя.....	3, 24
.....	67, 76, 119, 120, 144, 153		Диск выбора режимов.....	2, 4, 21, 38
Аккумуляторная батарея.....	16		Диск управления.....	3, 5, 54
Активный D-Lighting.....	119, 145		Дополнительные принадлежности	
АФ с обнаруж. объекта.....	74, 142		199
АФ-помощь.....	122, 168	Е	Еда 	40, 44
Б			Емкость памяти.....	21, 95
Баланс белого.....	71, 119, 131	З		
Батарея.....	15, 202		Задание функции для бокового	
Бесконечность.....	67		рычажка зуммирования.....	122, 169
Блок. спуска без карты.....	122, 164		Закат 	40
Блокировка фокусировки.....	77		Замер экспозиции.....	71, 119, 134
Боковой рычажок зуммирования			Запись видеороликов.....	23, 95
.....	3, 4, 22		Заполняющая вспышка.....	62
Брекетинг экспозиции.....	119, 140		Зарядка от ПК.....	122, 171
Буфер предв. съемки.....	135, 136		Зарядное устройство.....	199
Быстрая настройка.....	128		Защита.....	121, 158
Быстрая обработка.....	89, 120		Звук затвора.....	169
В			Звук кнопки.....	169
Ведение объекта.....	142, 143		Зона фокусировки.....	10, 22, 45, 74, 141
Версия прошивки.....	122, 176		Зум.....	72
Видео HS.....	151, 152	И		
Видеоискатель.....	3, 7, 24, 186		Идентификатор.....	198
Восст. наст-ки по ум.	121, 161		Изм. диап. микрофона.....	120, 155
Вспомогательная подсветка АФ.....	2		Имя файла.....	198
Вспышка.....	2, 61		Индикатор автоспуска.....	2, 64, 65
Выборочный цвет 	40, 46		Индикатор включения питания.....	2, 23
Выбрать основн. снимок.....	121, 159		Индикатор готовности.....	61
Выдержка.....	54, 57		Индикатор зарядки.....	2, 16
Выключатель питания.....	2, 18		Индикатор уровня заряда батареи.....	21
Вырезание снимков.....	104		Индикатор фокусировки.....	8, 22
Г			Интервальный видеоролик 	40, 101
Гистограмма.....	12, 70, 122, 165		Инф. об автор. правах.....	122, 173
Громкоговоритель.....	3		Информация об уровне тональности	
Громкость.....	102		7, 12





К		Настройка кнопки Fn	71, 117
Кадрирование	85, 93	Настройка монитора	122, 165
Карта памяти	15, 185, 204	Насыщенность	128
Качество изображ.	71, 119, 123	Начальное полож. зума	120, 149
Коммент. к изображению	122, 172	Непрерывная съемка на высокой скорости	135
Компьютер	106, 112	Непрерывный	71, 119, 135
Контраст	128	Непрерывный АФ	119, 120, 144, 153
Коррекция экспозиции	60, 70	О	
Крышка объектива	14	Объектив	2, 186, 200
Крышка разъема	2, 16, 106	Оптический зум	72
Крышка разъема питания	2	Освещение сзади 	40, 44
Л		Оставшееся время видеозаписи	95, 96
Лампа подавления эффекта красных глаз	2, 63	Отобр./скр. сетку кадр.	10, 122, 165
Летнее время	163	Отсылать при съемке	121, 160
Литий-ионная аккумуляторная батарея	15, 203	П	
Луна 	40, 46	Память зума	120, 148
М		Параметры EVF	165
Макро 	40, 43	Параметры видео	120, 150
Макросъемка	67	Параметры монитора	165
Максимальная выдержка	139	Перекл. управ. «Av/Tv»	122, 174
Медленная синхронизация	62	Печать	108, 109, 110
Меню видео	120, 150	Питание	18
Меню настройки	122, 162	Пляж 	40
Меню параметров сети	116, 160	Повернуть снимок	121, 158
Меню просмотра	120, 156	Поворотный мультиселектор	5, 60
Меню съемки	119, 123, 126	Повыш. резкости	128
Метка для выгрузки	120, 156	Подавл. вибраций	71, 122, 167
Микро-разъем HDMI	2, 107	Подавл. шумов от ветра	120, 154
Микрофон (стерео)	2	Подавление эффекта красных глаз	62, 63
Монитор	3, 7, 17, 186	Подключ. к смарт-устр.	121, 160
Мультиселектор	5, 60	Покадровая АФ	119, 120, 144, 153
Мультиэксп. с осветл. 	40, 47	Покадровый	119, 135
Мультиэкспозиция	119, 146	Показ слайдов	120, 157
Н		Полнокадровый просмотр	11, 25, 85, 86
Наблюдение за птицами 	40, 46	Пользовательский Picture Control	119, 130
Нажатие наполовину	4, 22, 74		
Настройка звука	122, 169		



Попр. мощн. вспышки	119, 144	Режим вспышки.....	60, 61
Портрет 	40	Режим зоны АФ.....	71, 119, 141
Портрет питомца 	40, 45	Режим ночного пейзажа.....	38, 40, 41
Последовательность снимков.....	26, 87	Режим ночного портрета.....	38, 40, 41
Праздник/в помещ. 	40, 43	Режим пейзажа	38, 40, 42
Предвар. фокусировка.....	119, 144	Режим полета.....	121, 160
Приложение	29	Режим просмотра.....	25
Приложение SnapBridge.....	29	Режим съемки.....	38
Принтер.....	106, 108	Режим фокусировки	60, 66
Приоритет лица	141	Ремень для ношения на руке	199
Программный автоматический режим	38, 54	Ручная настройка.....	133
Просмотр.....	25, 95	Ручная фокусировка.....	67, 68
Просмотр видеороликов.....	25, 95	Ручной режим.....	38, 54
Просмотр видеороликов с высокой скоростью.....	151, 152	Рычажок зуммирования.....	2, 4, 72
Просмотр видеороликов с медленной скоростью.....	151, 152	С	
Просмотр календаря.....	86	Сброс user settings.....	59
Просмотр руч. экспоз.....	120, 149	Сброс всех знач.	122, 176
Просмотр снимка.....	165	Сброс нум. файлов.....	122, 175
Просмотр уменьшенных изображений	25, 86	Свойства отображения.....	121, 159
Простая панорама 	40, 49	Сетевое зарядное устройство	16, 203
Проушина для ремня фотокамеры	2, 14	Сетевой блок питания.....	106, 199
Прямая печать.....	106, 108	Синхрон. по задней шторке.....	62
Р		Синхрон. со смарт-устр.....	162
Размер изображения.....	71, 119, 125	Смягчение тона кожи.....	48, 90, 120
Разница во времени.....	162	Снег 	40
Разъем микро-USB.....	2, 16, 108, 112	Софт-фильтр SOFT	40
Распознавание лиц.....	75	Сохранение пользовательских настроек	59
Расширение	198	Спорт 	40, 43
Регулятор диоптрийной настройки	3, 24	Спусковая кнопка затвора	2, 4, 22, 74
Редактирование видеороликов.....	103	Стандартная вспышка.....	62
Редактирование снимков	88	Сумерки/рассвет 	40
Режим User setting (пользовательские настройки)	38, 58	Съемка	38, 95
Режим автофокуса.....	119, 120, 144, 153	Съемка с интервалом.....	135, 137
		Съемочная информация.....	7
		Сюжетный режим.....	38, 40
		Т	
		Таймер улыбки.....	60, 65



Творческий режим.....	38, 52	Ш	Широкоугольное положение	72
Телевизор.....	106, 107		Штамп с датой	122, 166
Телескопическое положение	72	Э	Экран выбора изображений.....	118
Тонирование.....	129		Электронный VR.....	120, 154
Тонкий динамический зум	72		Эфф. фильтров.....	91, 120, 128
У		Я	Язык/Language	122, 170
Увеличение при просмотре.....	25, 85		Яркость	122, 165
Удалить	26, 88			
Уменьшить снимок.....	92, 121			
Уровень тональности.....	12			
Усиление контуров.....	122, 176			
Ф				
Фейерверк 	40, 44			
Фильтр понижен. шума.....	119, 145			
Фокусировка				
.....	22, 74, 96, 141, 144, 153			
Фокусное расстояние.....	120, 148, 200			
Формат бумаги.....	109, 110			
Формат даты.....	19, 162			
Форматир. карточки	15, 122, 170			
Форматирование	15, 122, 170			
Форматирование карт памяти				
.....	15, 122, 170			
Функции, которые невозможно				
использовать одновременно	80			
Ц				
Цветовая температура	132			
Цейтраферная видеосъемка 				
.....	40, 99			
Цифровой зум.....	72, 122, 168			
Ч				
Ч.к.при видеосъем.....	120, 155			
Часовой пояс	163			
Часовой пояс и дата.....	18, 122, 162			
Число f.....	54			
Число оставшихся кадров				
.....	21, 124			
Чувствительность ISO	71, 119, 139			



Данное руководство не может быть воспроизведено в любой форме целиком или частично (за исключением краткого цитирования в статьях или обзорах) без письменного разрешения компании NIKON.

NIKON CORPORATION

© 2016 Nikon Corporation



CT7K06(1D)
6MN6571D-06