

SONY

Цифровой фотоаппарат DSC-RX100M5

Как использовать

Перед использованием

Названия частей

- [Проверка камеры и комплектации \[1\]](#)
- [Обозначение частей \[2\]](#)

Значки и индикаторы

- [Список значков на экране \[3\]](#)

Использование ремня

- [Использование наручного ремня \[4\]](#)
- [Использование плечевого ремня \(продается отдельно\) \[5\]](#)

Регулировка видоискателя

- [Регулировка видоискателя \(регулировка диоптра\) \[6\]](#)

Встроенная справка

- [Об \[Встроенная справка\] \[7\]](#)

Подготовка камеры

Зарядка аккумулятора

- [Вставка аккумулятора в камеру \[8\]](#)
- [Зарядка аккумулятора в то время, когда он вставлен в камеру \[9\]](#)
- [Зарядка путем подключения к компьютеру \[10\]](#)
- [Время работы аккумулятора и количество снимков, которые можно записать/воспроизвести с помощью аккумулятора \[11\]](#)
- [Подача питания от сетевой розетки \[12\]](#)
- [Извлечение аккумулятора \[13\]](#)

Установка карты памяти (продается отдельно)

- [Вставка карты памяти \[14\]](#)
- [Извлечение карты памяти \[15\]](#)
- [Используемые карты памяти \[16\]](#)

Установка языка, даты и времени

- [Установка языка, даты и времени \[17\]](#)

Проверка способа управления

Проверка способа управления

- [Использование колесика управления \[18\]](#)
- [Использование кольца управления \[19\]](#)
- [Использование пунктов MENU \[20\]](#)
- [Использование кнопки Fn \(Функция\) \[21\]](#)
- [Использование “Quick Navi” \[22\]](#)

Съемка

Фотосъемка/видеосъемка

- [Фотосъемка \[23\]](#)
- [Видеосъемка \[24\]](#)

Выбор режима съемки

- [Список функций диска режимов \[25\]](#)
- [Интеллект. Авто \[26\]](#)
- [Супер авторежим \[27\]](#)
- [О распознавании сцен \[28\]](#)
- [Преимущества автоматической съемки \[29\]](#)
- [Программное авто \[30\]](#)
- [Панорамный обзор \[31\]](#)
- [Выбор сцены \[32\]](#)
- [Приор. выдержки \[33\]](#)
- [Приор. диафрагмы \[34\]](#)
- [Ручной экспозиция \[35\]](#)
- [BULB \[36\]](#)
- [Вызов памяти \[37\]](#)
- [Видео \[38\]](#)
- [Видеосъемка со сверхзамедленным движением \(Настройки HFR\) \[39\]](#)

Использование функций съемки

Использование зума

- [Зум \[40\]](#)
- [Функции зуммирования доступны с данным изделием \[41\]](#)
- [Настр. увеличения \[42\]](#)
- [О масштабе увеличения \[43\]](#)
- [Скорость увеличен. \[44\]](#)
- [Увеличение на кол. \[45\]](#)

Использование вспышки

- [Использование вспышки \[46\]](#)

- [Примечания относительно использования вспышки \[47\]](#)
- [Режим вспышки \[48\]](#)
- [Кор.эксп.вспыш. \[49\]](#)

Выбор режима экранной индикации

- [Переключение экранной индикации \(снимка\) \[50\]](#)
- [Переключение между видоискателем и экраном \[51\]](#)
- [Кнопка DISP \(Видоискатель\) \[52\]](#)
- [Кнопка DISP \(Монитор\) \[53\]](#)
- [Перекл.отоб.ТС/УВ \[54\]](#)

Выбор размера фотоснимка/качества изображения

- [Размер изобр. \(фотоснимок\) \[55\]](#)
- [Формат \(фотоснимок\) \[56\]](#)
- [Качество \(фотоснимок\) \[57\]](#)
- [Панорама: размер \[58\]](#)
- [Панорама: направ. \[59\]](#)

Регулировка фокусировки

- [Режим фокусиров. \[60\]](#)
- [Область фокусир. \[61\]](#)
- [Фазодетекторный AF \[62\]](#)
- [Центр. следящ. AF \[63\]](#)
- [Авт.очистка обл.AF \[64\]](#)
- [Блокировка фокуса \[65\]](#)
- [Ручной фокус \[66\]](#)
- [Прямая ручная фокусировка \(DMF\) \[67\]](#)
- [Помощь для MF \(фотоснимок\) \[68\]](#)
- [Фокусиров. лупа \[69\]](#)

Время увел. фокус. [70]

- Исх. увел. фокус. (фотоснимок) [71]
- Ур. выдел. контур. [72]
- Цвет выдел. контур. [73]
- Предварител. AF (фотоснимок) [74]
- Управл.AF/MF [75]
- Подсветка AF (фотоснимок) [76]
- Отобр.зону непр.AF [77]
- AF на глаз [78]
- Обл. фаз. детек. AF [79]
- Скорость AF (видеосъемка) [80]
- Чувств. след. AF (видеосъемка) [81]

Регулировка экспозиции

- Коррек.экспоз. [82]
- Режим измер. [83]
- Блокировка AE [84]
- AEL с выдержкой (фотоснимок) [85]
- Зебра [86]
- Инстр. настр. эксп. [87]

Выбор режима протяжки (непрерывная съемка/таймер автоспуска)

- Режим протяжки [88]
- Непрерыв. Съемка [89]
- Автоспуск [90]
- Автоспуск (непр.) [91]
- Непрер. брекетинг [92]
- Покадр. брекетинг [93]
- Брекетинг WB [94]

Брекетинг DRO [95]

- [Настройки для серийной съемки \[96\]](#)
- [Индикатор во время серийной съемки \[97\]](#)

Съемка самого себя посредством мониторинга экрана

- [Автопортр./автосп. \[98\]](#)

Выбор чувствительности ISO

- [ISO \[99\]](#)
- [ISO AUTO мин. выд. \[100\]](#)
- [Многокадровое ШП \[101\]](#)
- [Эффект ШП \[102\]](#)

Коррекция яркости или контрастности

- [Опт.Д-диап.\(DRO\) \[103\]](#)
- [Авто HDR \[104\]](#)

Регулировка цветовых тонов

- [Баланс белого \[105\]](#)
- [Получение основного белого цвета в режиме \[Пользоват. настр.\] \[106\]](#)

Выбор режима эффекта

- [Эффект рисунка \[107\]](#)
- [Творческ. стиль \[108\]](#)

Видеосъемка

- [Форматы видеозаписи \[109\]](#)
- [Формат файла \(видеосъемка\) \[110\]](#)
- [Параметры зап. \(видеосъемка\) \[111\]](#)
- [Двойная ЗАП видео \[112\]](#)

- [Получение фотоснимков во время видеосъемки \(Двойная запись\) \[113\]](#)
- [Автомат. Dual Rec \[114\]](#)
- [Раз. изоб.\(Dual Rec\) \[115\]](#)
- [Качество\(Dual Rec\) \[116\]](#)
- [Отображ. метки\(видеосъемка\) \[117\]](#)
- [Настр. метки \(видеосъемка\) \[118\]](#)
- [SteadyShot \(видеосъемка\) \[119\]](#)
- [Запись звука \[120\]](#)
- [Исх. ур. микрофона \[121\]](#)
- [Умен. шума ветра \[122\]](#)
- [Авто медл. затв. \(видеосъемка\) \[123\]](#)
- [Кнопка MOVIE \[124\]](#)
- [Профиль изображ. \[125\]](#)
- [Высок. част. кадров \[126\]](#)

Настройка функций съемки для удобства использования

- [Память \[127\]](#)
- [Настр. меню функ. \[128\]](#)
- [Польз. клав.\(Съем.\) / Польз. кл.\(Воспр.\) \[129\]](#)
- [Функция кольца управления \[130\]](#)
- [Функция кнопки C \[131\]](#)
- [Функция центральной кнопки \[132\]](#)
- [Функция левой кнопки \[133\]](#)
- [Функция правой кнопки \[134\]](#)
- [Функция кнопки Отправка на смартфон \[135\]](#)

Установка других функций данного изделия

- [Творческое фото \[136\]](#)
- [Улыб./Распоз. Лиц \[137\]](#)

- Эфф. мягк. кожи (фотоснимок) [138]
- [Регистрация лиц \(Новая регистрация\) \[139\]](#)
- [Регистрация лиц \(Изменение приоритета\) \[140\]](#)
- [Регистрация лиц \(Удалить\) \[141\]](#)
- [Ум.эфф.кр.глаз \[142\]](#)
- [Авто кадриров. \(фотоснимок\) \[143\]](#)
- [SteadyShot \(фотоснимок\) \[144\]](#)
- [ШП длит. экспоз. \(фотоснимок\) \[145\]](#)
- [ШП высокого ISO \(фотоснимок\) \[146\]](#)
- [Запись даты \(фотоснимок\) \[147\]](#)
- [Цвет. простран. \(фотоснимок\) \[148\]](#)
- [Сетка \[149\]](#)
- [Авто.просмотр \[150\]](#)
- [Отображ. Live View \[151\]](#)
- [Контроль яркости \[152\]](#)
- [FINDER/MONITOR \[153\]](#)
- [Спуск без карты \[154\]](#)
- [Тип затвора \(фотоснимок\) \[155\]](#)
- [Блокиров. колесика \[156\]](#)
- [Выкл. ЖК-монитор \[157\]](#)
- [Ф-тр нейтр. плотн. \[158\]](#)

Просмотр

Просмотр фотоснимков

- [Воспроизведение снимков \[159\]](#)
- [Воспроизведение крупным планом \[160\]](#)
- [Индекс изображ. \[161\]](#)
- [Переключение экранной индикации \(во время воспроизведения\) \[162\]](#)

Удаление снимков

- [Удаление отображаемого снимка \[163\]](#)
- [Удаление нескольких выбранных изображений \[164\]](#)

Воспроизведение видеозаписей

- [Воспроизведение видеозаписей \[165\]](#)
- [Видеосъемка движ. \[166\]](#)
- [Фотосъемка \[167\]](#)

Просмотр панорамных изображений

- [Воспроизведение панорамных изображений \[168\]](#)

Печать

- [Укажите печать \[169\]](#)

Использование функций просмотра

- [Режим просмотра \[170\]](#)
- [Поворот отображ. \[171\]](#)
- [Слайд-шоу \[172\]](#)
- [Повернуть \[173\]](#)
- [Увел. исх. масшт. \[174\]](#)
- [Увел. исх. полож. \[175\]](#)
- [Защита \[176\]](#)
- [Эффект красоты \[177\]](#)

Просмотр изображений на телевизоре

- [Просмотр снимков на телевизоре высокой четкости \[178\]](#)
- [Просмотр снимков на Sync-совместимом телевизоре “BRAVIA” \[179\]](#)

Изменение установок

Меню установки

- Яркость монитора [180]
- Яркость видискат. [181]
- Цвет.темп. видоиск. [182]
- Поддержка Gamma [183]
- Функц. при закр. VF [184]
- Параметры громк. [185]
- Звуковые сигн. [186]
- Парам. Выгрузки(Eye-Fi) [187]
- Мозаичное меню [188]
- Спр. д-ка выб. реж. [189]
- Подтвержд.удал. [190]
- Качество отображ. [191]
- Время нач. энергоз. [192]
- Переключ. NTSC/PAL [193]
- Демонстр. режим [194]
- Настройки TC/UB [195]
- Разрешение HDMI [196]
- Вывод 24p/60p (видеозапись) (Только для 1080 60i-совместимых моделей) [197]
- КОНТР. ПО HDMI [198]
- Показ инф. о HDMI [199]
- Вывод TC(видеосъемка) [200]
- Управление REC(видеосъемка) [201]
- Аудио вых. HDMI (видеосъемка) [202]
- Выб. вывода 4K(видеосъемка) [203]
- USB-соединение [204]
- Настройка USB LUN [205]

- [USB питание \[206\]](#)
- [Язык \[207\]](#)
- [Настр. даты/врем. \[208\]](#)
- [Часовой пояс \[209\]](#)
- [Инф. об авт. правах \[210\]](#)
- [Форматировать \[211\]](#)
- [Номер файла \[212\]](#)
- [Устан. имя файла \[213\]](#)
- [Выбор папк. записи \[214\]](#)
- [Создать папку \[215\]](#)
- [Название папки \[216\]](#)
- [Восстан. БД изобр. \[217\]](#)
- [Показ. инф. о носит \[218\]](#)
- [Модель \[219\]](#)
- [Заводск. настройка \[220\]](#)

Использование функций Wi-Fi

Соединение данного изделия и смартфона

- [PlayMemories Mobile \[221\]](#)
- [Подключение Android-смартфона к данному изделию с помощью QR code \[222\]](#)
- [Подключение iPhone или iPad к данному изделию с помощью QR code \[223\]](#)
- [Соединение смартфона Android с данным изделием путем ввода SSID и пароля \[224\]](#)
- [Соединение iPhone или iPad с данным изделием путем ввода SSID и пароля \[225\]](#)
- [Вызов приложения с помощью \[Одно касание\(NFC\)\] \[226\]](#)

Управление данным изделием с помощью смартфона

- [Внедрен интелл. отдален. доступ \[227\]](#)
- [Использование \[Внедрен интелл. отдален. доступ\] при соединении со смартфоном путем касания \(NFC Пульт ДУ в одно касание\) \[228\]](#)

Передача изображений на смартфон

- [Отправ. на смартф. \[229\]](#)
- [Отправка снимков на Android-смартфон \(Обмен в одно касание NFC\) \[230\]](#)

Передача изображений на компьютер

- [Отправить на комп. \[231\]](#)

Передача изображений на телевизор

- [Просмотр на ТВ \[232\]](#)

Изменение установок функций Wi-Fi

- [Режим полета \[233\]](#)
- [Нажать WPS \[234\]](#)
- [Руч. настр. тчк дост. \[235\]](#)
- [Редакт. назв. устр. \[236\]](#)
- [Отобр. MAC-адрес \[237\]](#)
- [Сбр. SSID/Пароль \[238\]](#)
- [Сброс. настр. сети \[239\]](#)

Добавление приложений к изделию

PlayMemories Camera Apps

- [PlayMemories Camera Apps \[240\]](#)
- [Рекомендуемая конфигурация компьютера \[241\]](#)

Установка приложений

- [Создание учетной записи службы \[242\]](#)
- [Загрузка приложений \[243\]](#)
- [Загрузка приложений непосредственно в изделие с помощью функции Wi-Fi \[244\]](#)

Запуск приложений

- [Запуск загруженного приложения \[245\]](#)

Управление приложениями

- [Удаление приложений \[246\]](#)
- [Изменение порядка приложений \[247\]](#)
- [Проверка информации об учетной записи PlayMemories Camera Apps \[248\]](#)

Использование компьютера

Рекомендуемая конфигурация компьютера

- [Рекомендуемая конфигурация компьютера \[249\]](#)

Использование программного обеспечения

- [PlayMemories Home \[250\]](#)
- [Установка PlayMemories Home \[251\]](#)
- [Программное обеспечение для компьютеров Mac \[252\]](#)
- [Image Data Converter \[253\]](#)
- [Установка Image Data Converter \[254\]](#)
- [Доступ Руководство по Image Data Converter \[255\]](#)
- [Remote Camera Control \[256\]](#)
- [Установка Remote Camera Control \[257\]](#)
- [Вызов справки Remote Camera Control \[258\]](#)

Соединение данного изделия и компьютера

- [Подключение изделия к компьютеру \[259\]](#)
- [Импортирование снимков в компьютер \[260\]](#)
- [Отключение изделия от компьютера \[261\]](#)

Создание диска с видеозаписями

- [Выбор диска для создания \[262\]](#)
- [Создание дисков Blu-ray из видеозаписей с качеством изображения высокой четкости \[263\]](#)
- [Создание дисков DVD \(диски с записью AVCHD\) из видеозаписей с качеством изображения высокой четкости \[264\]](#)
- [Создание дисков DVD из видеозаписей с качеством изображения стандартной четкости \[265\]](#)

Меры предосторожности/Данное изделие

Меры предосторожности

- [Меры предосторожности \[266\]](#)
- [О внутренней перезаряжаемой батарееке \[267\]](#)
- [Примечание об аккумуляторе \[268\]](#)
- [Зарядка аккумулятора \[269\]](#)
- [Примечания относительно карты памяти \[270\]](#)

Чистка изделия

- [Об очистке \[271\]](#)

Количество доступных для записи фотоснимков и доступное время видеозаписи

- [Количество фотоснимков \[272\]](#)
- [Доступное время видеозаписи \[273\]](#)

Использование данного изделия за границей

- [Использование адаптера переменного тока/зарядного устройства за границей \[274\]](#)
- [О системах цветного телевидения \[275\]](#)

Прочая информация

- [Объектив ZEISS \[276\]](#)
- [Формат AVCHD \[277\]](#)
- [Лицензия \[278\]](#)

Товарные знаки

- [Товарные знаки \[279\]](#)

Устранение неполадок

При возникновении проблем

При возникновении проблем

- [Поиск и устранение неисправностей \[280\]](#)

Поиск и устранение неисправностей

Аккумулятор и питание

- [Не удается вставить аккумулятор в изделие. \[281\]](#)
- [Не удается включить изделие. \[282\]](#)
- [Питание внезапно отключается. \[283\]](#)
- [Изделие нагревается. \[284\]](#)
- [Индикатор уровня оставшегося заряда аккумулятора отображает несоответствующий уровень. \[285\]](#)
- [Во время зарядки аккумулятора мигает индикатор зарядки на изделии.](#)

[286]

- Аккумулятор не заряжен. [287]
- Монитор не включается даже при включении изделия. [288]

Фотосъемка/видеосъемка

- Не удается записать снимки. [289]
- При изменении яркости объекта раздается щелчок. [290]
- Запись занимает длительное время. [291]
- Один и тот же снимок захвачен несколько раз. [292]
- Затвор срабатывает непрерывно. [293]
- Изображение не сфокусировано. [294]
- Не работает зум. [295]
- Вспышка не работает. [296]
- Размытые белые круглые пятна появляются на снимках во время съемки со вспышкой. [297]
- Функция съемки крупным планом (Макро) не работает. [298]
- Дата и время записи не отображаются на экране. [299]
- Дата и время записываются неправильно. [300]
- Мигает значение диафрагмы и/или выдержки. [301]
- Искаженные цвета изображения. [302]
- При просмотре экрана в темном месте на изображении появляются помехи. [303]
- На изображении появляются темные тени. [304]
- Глаза человека на снимке выглядят красными. [305]
- На экране появляются и остаются точки. [306]
- Не удается выполнить непрерывную съемку. [307]
- Изображение в видоискателе недостаточно четкое. [308]
- В видоискателе нет изображения. [309]
- На мониторе нет изображения. [310]
- [Выб. Finder/Monitor] не работает даже при назначении определенной

кнопке с помощью [Польз. клав.(Съем.)] или [Польз. кл.(Воспр.)]. [311]

- Снимок имеет беловатый цвет (Засвечено)/На снимке появляется размывание света (Ореол). [312]
- Цветовые тона отображаемого снимка на мониторе/видеоискателе выглядят неестественно. [313]
- Размытое изображение. [314]
- Монитор темнеет через небольшой промежуток времени. [315]
- Вспышка заряжается слишком долго. [316]
- Колесико управления не работает. [317]

Просмотр изображений

- Не удается воспроизвести снимки. [318]
- Дата и время не отображаются. [319]
- Цветовые тона воспроизводимого снимка выглядят неестественно. [320]
- Не удается удалить снимок. [321]
- Снимок был удален по ошибке. [322]
- Не удается установить метку DPOF. [323]

Wi-Fi

- Не удается найти точку беспроводного доступа для подключения. [324]
- [Нажать WPS] не работает. [325]
- [Отправить на комп.] отменяется на полпути. [326]
- Не удается отправить видеозаписи в смартфон. [327]
- [Внедрен интелл. отдален. доступ] или [Отправ. на смартф.] отменяется на полпути. [328]
- Экран съемки для [Внедрен интелл. отдален. доступ] отображается с помехами./Соединение между изделием и смартфоном прерывается. [329]
- Не удается использовать соединение в одно касание (NFC). [330]

Компьютеры

- Компьютер не распознает данное изделие. [331]

- Не удается импортировать снимки. [332]
- Изображение и звук прерываются шумом при просмотре видеозаписи на компьютере. [333]
- Экспортированные из компьютера снимки не удается просмотреть на изделии. [334]

Карты памяти

- По ошибке отформатирована карта памяти. [335]

Печать

- Не удается напечатать снимки. [336]
- Цвет снимка выглядит странно. [337]
- Снимки распечатываются с обрезанными краями. [338]
- Не удается напечатать снимки с датой. [339]

Прочее

- Объектив запотел. [340]
- Изделие прекращает работу с выдвинутым объективом./Изделие выключается с выдвинутым объективом. [341]
- Изделие нагревается после его использования в течение длительного времени. [342]
- При включении изделия появляется экран установки часов. [343]
- Количество доступных для записи снимков не уменьшается или уменьшается на два снимка за один раз. [344]
- Установки сбрасываются, несмотря на то, что операция переустановки не выполнена. [345]
- Изделие не работает надлежащим образом. [346]
- Слышен звук при встряхивании изделия. [347]
- "--E-" появится на экране. [348]

Сообщения

Сообщения

- [Индикация самодиагностики \[349\]](#)
- [Предупреждающие сообщения \[350\]](#)

Ситуации, в которых работа данного изделия затруднена

Ситуации, в которых работа данного изделия затруднена

- [Ситуации, в которых работа данного изделия затруднена \[351\]](#)

[1] Как использовать | Перед использованием | Названия частей

Проверка камеры и комплектации

Число в скобках указывает количество штук.

- Камера (1)
- NP-BX1 Перезаряжаемый аккумулятор (1)



- Кабель micro USB (1)

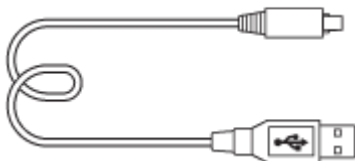

- Адаптер переменного тока (1)
- Шнур питания (1)* (прилагается в некоторых странах/регионах)

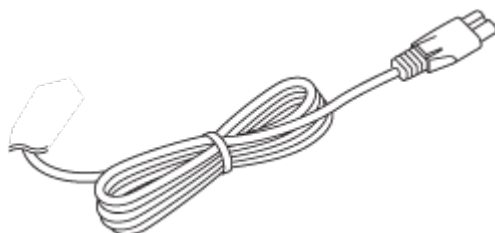

* К камере может прилагаться несколько шнуров питания. Используйте тот, который подходит для вашей страны/региона.

- Наручный ремень (1)



- Адаптер для ремня (2)

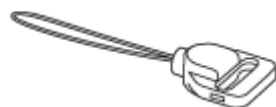



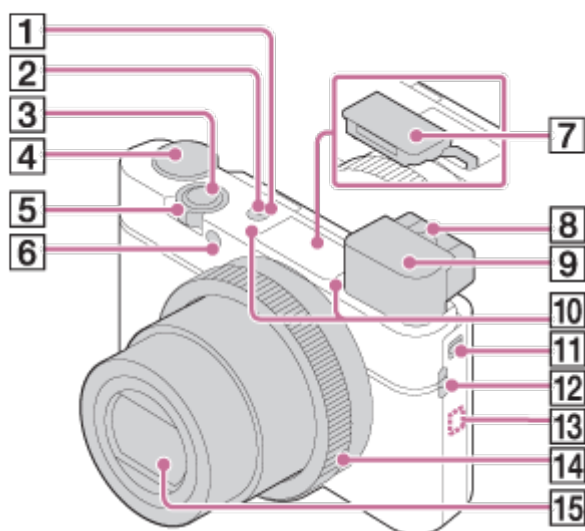

- Инструкция по эксплуатации (1)
- Wi-Fi Connection/One-touch (NFC) Guide (1)

[2] Как использовать | Перед использованием | Названия частей

Обозначение частей



1. Кнопка ON/OFF (Питание)
2. Лампочка питания/зарядки
3. Кнопка затвора
4. Диск режимов
5. Для съемки: Рычажок W/T (зум)
Для просмотра: Рычажок  (Индексный режим)/Рычажок 
(Воспроизведение крупным планом)
6. Лампочка таймера автоспуска/Подсветка AF
7. Вспышка
 - Не закрывайте вспышку пальцем.

- Если вспышка не используется, опустите ее вручную.
8. Рычажок диоптрийной коррекции
 - Передвигайте рычажок диоптрийной коррекции до тех пор, пока изображение в видоискателе не станет четким.
 9. Видоискатель
 - Передвиньте переключатель выдвижения видоискателя, чтобы поднять видоискатель. Возьмитесь за обе стороны окуляра и потяните его к экрану до щелчка.
 - При взгляде в видоискатель активируется режим видоискателя, а при отдалении лица от видоискателя режим просмотра возвращается в режим монитора.
 10. Микрофон
 11. Переключатель выдвижения видоискателя
 - Если передвинуть переключатель выдвижения видоискателя при выключенном питании, камера включится.
 12. Петля для ремешка
 13.  (Метка N)
 - Прикоснитесь к метке при подключении камеры к смартфону, который оснащен функцией NFC.
 Подробные сведения о расположении  (Метка N) на смартфоне приведены в инструкции по эксплуатации смартфона.
 - NFC (Near Field Communication) представляет собой международный стандарт технологии беспроводной связи малой дальности.
 14. Кольцо управления
 15. Объектив

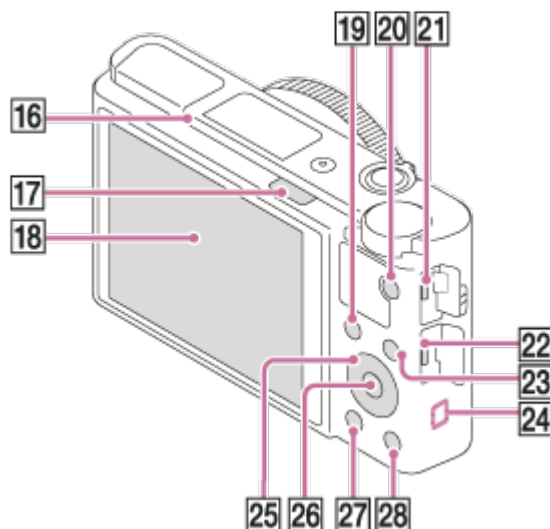

16. Датчик окуляра
17. Переключатель  (выдвижение вспышки)

- При использовании вспышки, сдвиньте переключатель ⚡ (Выдвижение вспышки).

18. Монитор

- Вы можете отрегулировать монитор, установив его под хорошо видимым углом, и выполнять съемку из любого положения.

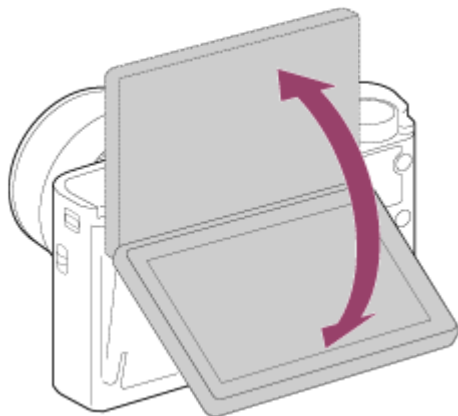

19. Для съемки: Кнопка Fn (Функция)

Для просмотра: Кнопка  (Отправ. на смартфон.)

- Вы можете отобразить экран для [Отправ. на смартфон.], нажимая эту кнопку.

20. Кнопка MOVIE (Видео)

21. Разъем Multi/Micro USB

- Поддерживает Micro USB-совместимое устройство.

22. Микрогнездо HDMI

23. Кнопка MENU

24. Антенна Wi-Fi (встроенная)

25. Колесико управления

26. Центральная кнопка

27. Кнопка (Воспроизведение)

28. Для съемки: Кнопка C (Пользовательская)

Для просмотра: Кнопка  (Удалить)

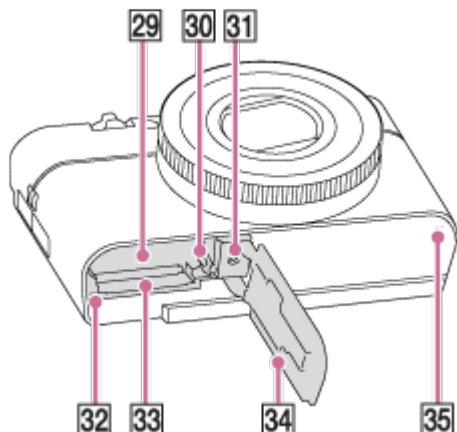

29. Слот для вставки аккумулятора
30. Рычаг блокировки аккумулятора
31. Отверстие гнезда для штатива
 - Используйте штатив с винтом длиной менее 5,5 мм. В противном случае плотно закрепить камеру невозможно, что может привести к ее повреждению.
32. Индикатор доступа
33. Слот карты памяти
34. Крышка отсека элементов питания/карты памяти
35. Динамик

[3] Как использовать | Перед использованием | Значки и индикаторы

Список значков на экране

Отображаемое содержание и его положения, приведенные ниже, являются ориентировочными и могут отличаться от реального отображения.

Для съемки

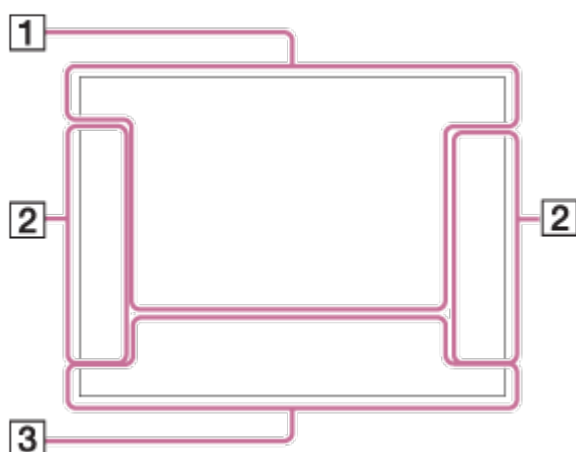

Для воспроизведения



Реж. съемки



Вызов памяти



Карта памяти/Выгрузка



Значки распознавания сцены



Выбор сцены

100

Оставшееся количество доступных для записи снимков



Формат фотоснимков

20M / 18M / 17M / 13M / 10M / 7.5M / 6.5M / 5.0M / 4.2M / 3.7M / VGA



Размер изображения фотоснимков

RAW RAW+J X.FINE FINE STD

Качество изображения фотоснимков

120p 100p 60p 50p 60i 50i 30p 25p 24p

Частота кадров видео



Установки видеозаписи



NFC активирована



Оставшийся заряд аккумулятора



Предупреждение об оставшемся заряде элементов питания



Подача питания через кабель USB



Выполняется зарядка вспышки



Подсветка AF



SteadyShot Выкл/Вкл, Предупреждение о вибрации камеры



Режим полета



Значок наложения



Видеозапись без звука



Исх. ур. микрофона Низкий



Умен. шума ветра



Отобр.парам.ВЫКЛ



Файл базы данных заполнен/Ошибка файла базы данных



Предупреждение о перегреве

20S

Отображается оставшееся время записи во время предупреждения о

перегреве



Интеллектуальный зум/ Увел. четк. изоб./Цифровой зум



Зона точечного экспозамера

C:32:00

Индикация самодиагностики

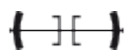

Цифровой уровнемер



Режим просмотра

100-0003

Номер папки - файла

XAVC S 4K XAVC S HD AVCHD MP4

Формат видеофайлов



Защита

DPOF

Установка DPOF



Авто кадрирование изображения



Двойная ЗАП видео



Удаленный ПК



Контроль яркости



Запись информации об авторских правах

240fps 250fps 480fps 500fps 960fps 1000fps

Частота кадров для съемки HFR



Время записи



Поддержка Gamma



Данные записи/Количество оставшихся для записи снимков

ЗАХВАТ

Получение фотоснимка



Выполнить фотосъемку невозможно



Автомат. Dual Rec

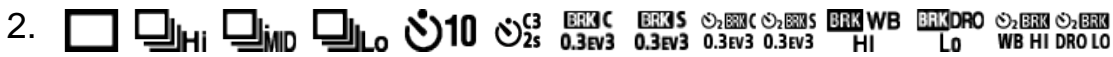

Режим протяжки



Режим измер.



Режим вспышки/Ум.эфф.кр.глаз

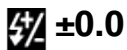

Кор.эксп.вспыш.



Режим фокусиров.

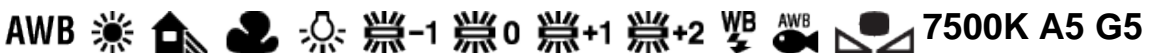

Баланс белого (автоматический, предустановленный, автоматический под водой, пользовательский, цветовая температура, цветной фильтр)



Область фокусир.



DRO/Авто HDR



Ф-тр нейтр. плотн.

Std.† Vivid† Ntrl† Clear† Deep† Light† Port.† Land.† Sunset† Night† Autm† B/W† Sepia† +3 +3 +3

Творческ. стиль/Контрастность, Насыщенность, Резкость

[] OFF [] ON [] ON [] ON [] ON

Улыб./Распоз. Лиц

Toy Norm Pop Pos Pos Rtro Sftn key Part R Part G Part B Part Y HC BW Soft Mid Prtg Mid Rich BW Mini auto Wtrc Ilus Mid

[] OFF

Эффект рисунка

[]



Индикатор чувствительности к улыбке

PP1 — PP7

PP OFF

Профиль изображ.

3. ● Следящий AF

Указатель следящего AF

● Выбр. точку фокус. Вкл/Выкл

Указатель для установки [Область фокусир.]

▼ Переключить Av/Tv

Указатель для переключения значения диафрагмы и скорости затвора

-4,,3,,2,,1,,0,,1,,2+

Индикатор серии

STBY

Режим ожидания при видеозаписи

REC 0:12

Время видеозаписи (мин:сек)

⓪ ZOOM

Функция кольца управления

⓪ P*

Функция колесика управления



Фокусировка

1/250

Выдержка

F3.5

Значение диафрагмы

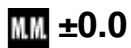

Измеряемый ручной режим

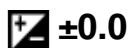

Коррекция экспозиции

ISO400

Чувствительность ISO



Блокировка АЕ



Индикатор скорости затвора



Индикатор диафрагмы



Гистограмма



Ошибка эффекта рисунка



Предупреждение об изображении Авто HDR

2016-1-1

10:37AM

Дата записи

3/7

Номер файла/Количество снимков в режиме просмотра



Для изображения имеется информация об авторских правах



Управление REC

00:00:00:00

Временной код (час:минута:секунда:кадр)

00 00 00 00

Бит пользователя

● **Режим ожидан. съемки** ● **Настройка съемки**

Указатель для съемки HFR

[4] Как использовать | Перед использованием | Использование ремня

Использование наручного ремня

Чтобы не уронить и не повредить изделие, прикрепите к нему наручный ремень и проденьте руку в петлю ремня.

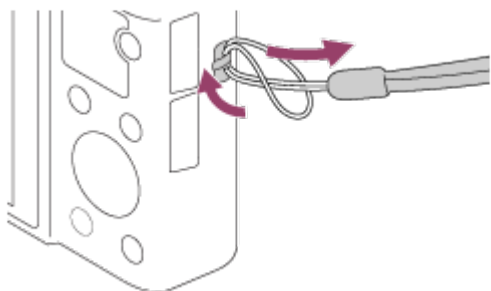

[5] Как использовать | Перед использованием | Использование ремня

Использование плечевого ремня (продается отдельно)

Прикрепите плечевой ремень, чтобы избежать повреждений в результате падения изделия.

1. Прикрепите адаптеры для ремня к петлям ремня на обеих сторонах изделия.
2. Прикрепите плечевой ремень (продается отдельно) к адаптерам для ремня.

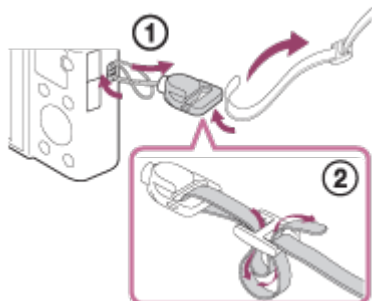

[6] Как использовать | Перед использованием | Регулировка видоискателя

Регулировка видоискателя (регулировка диоптра)

Выполните коррекцию диоптрийности в соответствии с вашим зрением, пока в видоискателе не появится четкое изображение.

1. Передвиньте переключатель выдвижения видоискателя **(A)** вниз, чтобы поднять видоискатель.

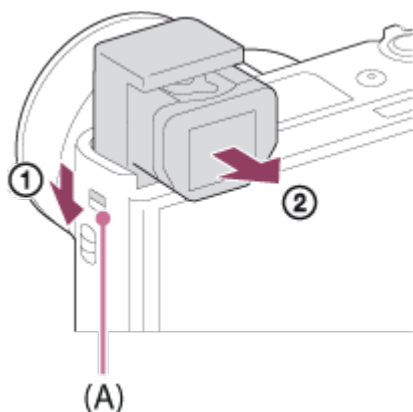

- Если передвинуть переключатель выдвижения видоискателя при выключенной камере, камера включится.
2. Возьмитесь за обе стороны окуляра **(B)** и потяните его в сторону монитора до щелчка.

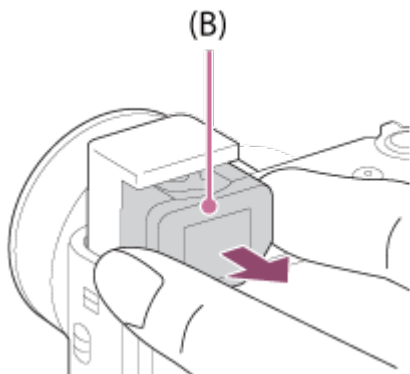

3. Передвиньте рычажок диоптрийной коррекции.

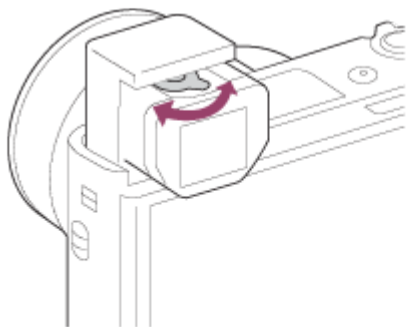

Совет



Для хранения видоискателя

Возьмитесь за обе стороны окуляра и вставьте его в видоискатель до щелчка. Затем опустите видоискатель вниз.

Примечание

- Будьте осторожны, чтобы не нажать на видоискатель, когда он поднимается.
- Убедитесь в том, что окуляр спрятан в видоискателе, прежде чем нажать на видоискатель. Если его не спрятать и с силой надавить на видоискатель, это может привести к повреждению.
- Не переносите камеру, взявшись за видоискатель.

[Встроенная справка] отображает описания пунктов MENU, кнопок Fn (Функция) и установок, а если функцию установить невозможно, указывается причина.

1. Нажмите кнопку MENU или Fn.
2. Выберите нужный пункт MENU путем нажатия верхней/нижней/левой/правой стороны колесика управления.
3. Нажмите кнопку C/  (Пользовательская/Удалить). Появится справка по эксплуатации для пункта MENU, выбранного в пункте 2.
 - Если нажать  в центре колесика управления после выбора имеющего серый цвет пункта, отобразится причина, по которой пункт не может быть установлен.

Примечание

- Заранее назначьте функцию [Встроенная справка] кнопке с помощью [Польз. клав.(Съем.)].

[8] Как использовать | Подготовка камеры | Зарядка аккумулятора

Вставка аккумулятора в камеру

Как вставить аккумулятор в камеру

1. Откройте крышку аккумуляторного отсека/карты памяти.

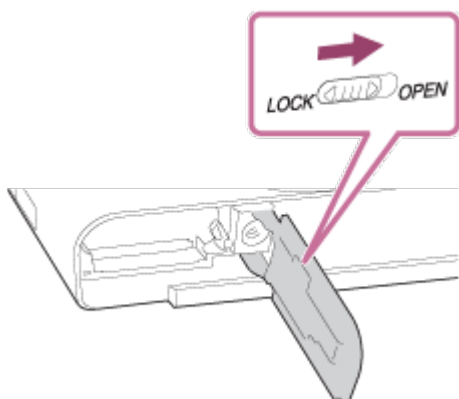

2. Вставьте аккумулятор, нажимая рычаг фиксатора **(A)** концом

аккумулятора до тех пор, пока аккумулятор не защелкнется на месте.

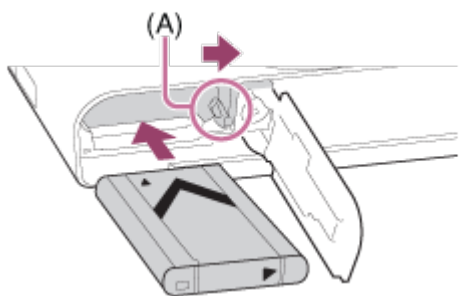

3. Закройте крышку.

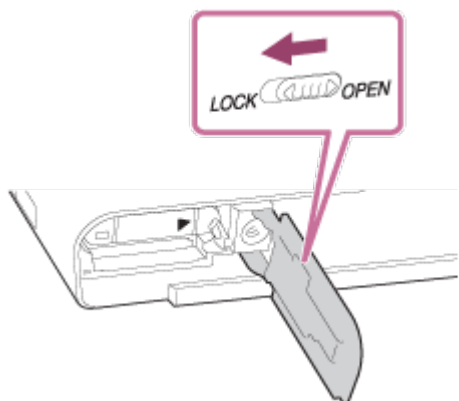

[9] Как использовать | Подготовка камеры | Зарядка аккумулятора

Зарядка аккумулятора в то время, когда он вставлен в камеру

При использовании камеры в первый раз обязательно зарядите аккумулятор. Заряженный аккумулятор будет понемногу разряжаться, даже если вы не пользуетесь камерой. Чтобы не пропустить возможность съемки, зарядите аккумулятор перед съемкой.

1. Отключите питание.
2. Подключите камеру с вставленным аккумулятором к адаптеру переменного тока (прилагается) с помощью кабеля micro USB (прилагается) и подключите адаптер переменного тока к сетевой розетке.

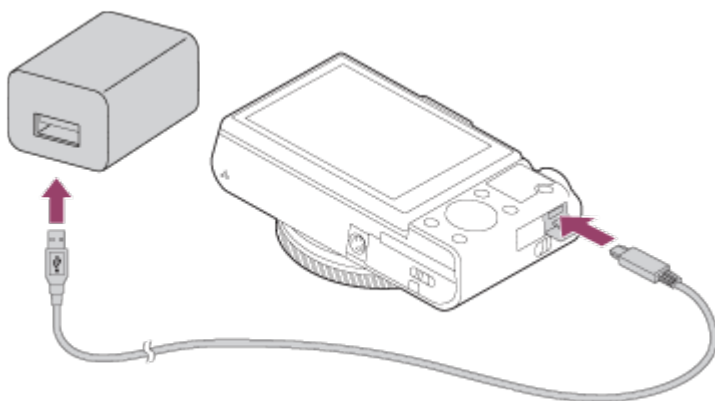

Лампочка зарядки

Горит: Зарядка

Выкл.: Зарядка завершена

Мигает: Ошибка зарядки или зарядка временно приостановлена, поскольку камера находится за пределами надлежащего температурного диапазона

- Если лампочка зарядки загорится, а затем сразу же выключится, это означает, что аккумулятор полностью заряжен.

Время зарядки (полная зарядка)

Время зарядки с помощью адаптера переменного тока (прилагается) равно приблизительно 150 мин.

- Время зарядки может отличаться в зависимости от оставшейся емкости аккумулятора или условий зарядки.
- Аккумулятор может заряжаться даже в том случае, если он не полностью разряжен.
- Указанное выше время зарядки относится к зарядке полностью разряженного аккумулятора (прилагается) при температуре 25°C. Зарядка может выполняться дольше в зависимости от условий использования и окружающей среды.

Примечание

- Если лампочка зарядки мигает при не полностью заряженном аккумуляторе, извлеките аккумулятор или отсоедините кабель USB от камеры, а затем вставьте его снова для повторной зарядки.
- Если лампочка зарядки на камере мигает при подключении адаптера переменного тока к сетевой розетке, это указывает на то, что зарядка временно остановлена из-за выхода температуры за пределы рекомендуемого диапазона. Когда температура возвращается в пределы

установленного диапазона, зарядка возобновляется. Рекомендуется заряжать аккумулятор при температуре окружающей среды от 10°C до 30°C.

- При использовании прилагаемого или рекомендуемого адаптера переменного тока/зарядного устройства аккумулятора воспользуйтесь близлежащей сетевой розеткой (штепсельной розеткой). Если при использовании данного изделия возникнет неисправность, немедленно выньте штепсельную вилку из сетевой розетки (штепсельной розетки), чтобы отключить источник питания. Если используется изделие с индикатором зарядки, имейте в виду, что изделие не отключится от источника питания даже при выключении индикатора.
- При использовании совершенно нового аккумулятора или аккумулятора, который не использовался длительное время, индикатор зарядки может быстро мигать при зарядке аккумулятора. Если это произошло, извлеките аккумулятор или отсоедините кабель USB от камеры, а затем вставьте его снова для повторной зарядки.
- Не заряжайте постоянно или повторно аккумулятор, который не используется, если он уже полностью или почти полностью заряжен. Такие действия могут привести к ухудшению характеристик аккумулятора.
- По завершении зарядки отключите адаптер переменного тока от сетевой розетки.
- Обязательно используйте только оригинальные аккумуляторы Sony, кабели micro USB (прилагаются) и адаптеры переменного тока (прилагаются).

[10] Как использовать | Подготовка камеры | Зарядка аккумулятора

Зарядка путем подключения к компьютеру

Аккумулятор можно зарядить путем подключения камеры к компьютеру с помощью кабеля micro USB.

1. Выключите изделие и подключите к разъему USB компьютера.

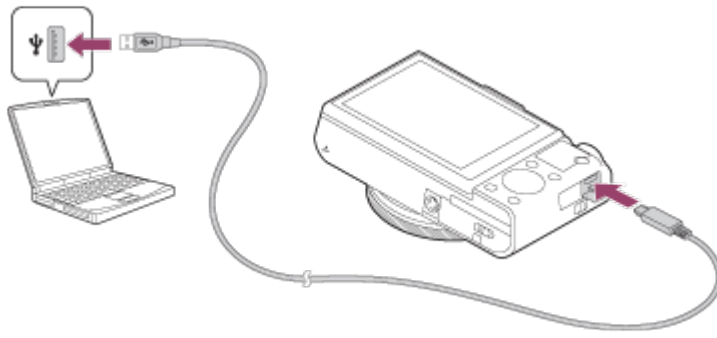

Примечание

- Обратите внимание на следующие особенности при зарядке через компьютер:
 - Если изделие подключено к ноутбуку, который не подключен к источнику питания, уровень зарядки аккумулятора ноутбука снизится. Не оставляйте изделие подключенным к ноутбуку в течение длительного периода времени.
 - Не включайте/выключайте и не перезагружайте компьютер, а также не выводите компьютер из спящего режима, когда между компьютером и камерой установлено USB-соединение. Это может привести к неисправности. Перед включением/выключением или перезагрузкой компьютера, или перед выводом компьютера из спящего режима отключите камеру от компьютера.
 - Надлежащее функционирование не может быть гарантировано для всех типов компьютеров.
 - Зарядка с помощью компьютера, собранного на заказ, модифицированного компьютера или компьютера, подсоединенного через USB-концентратор, не гарантируется.
 - Камера может функционировать неправильно, если другие устройства USB используются одновременно.

[11] Как использовать | Подготовка камеры | Зарядка аккумулятора

Время работы аккумулятора и количество снимков, которые можно записать/воспроизвести с помощью аккумулятора

Экранный режим

Съемка (фотоснимки):

Количество изображений: приблиз. 220

Реальная съемка (видеозапись):

Время работы аккумулятора: приблиз. 35 мин.

Непрерывная съемка (видеозапись):

Время работы аккумулятора: приблиз. 65 мин.

Просмотр (фотоснимки):

Время работы аккумулятора: приблиз. 200 мин., Количество изображений: приблиз. 4000

Режим видоискателя

Съемка (фотоснимки):

Количество изображений: приблиз. 210

Реальная съемка (видеозапись):

Время работы аккумулятора: приблиз. 35 мин.

Непрерывная съемка (видеозапись):

Время работы аккумулятора: приблиз. 65 мин.

Примечание

- Приведенное выше время работы аккумулятора и количество снимков применимо при полностью заряженном аккумуляторе. Время работы аккумулятора и количество снимков может уменьшиться в зависимости от условий использования.
- Время работы аккумулятора и количество снимков, которые могут быть записаны, приведено для съемки в следующих условиях:
 - Аккумулятор используется при температуре окружающей среды 25°C.
 - Использование носителя Sony Memory Stick PRO Duo (Mark2) (продается отдельно)
 - [Качество отображ.]: [Стандартный]
- Количество, указанное в “Съемка (фотоснимки)”, основано на стандарте CIPA и приведено для съемки при следующих условиях (CIPA: Camera & Imaging Products Association):
 - DISP: [Показ. всю инф.]
 - Один снимок выполняется каждые 30 секунд.
 - Зум поочередно переключается между концами W и T.
 - Вспышка срабатывает один раз при выполнении каждых двух снимков.
 - Питание включается и выключается через каждые десять раз.
- Количество минут для видеосъемки основано на стандарте CIPA и предполагается для съемки в следующих условиях:
 - Качество изображения установлено в XAVC S HD 60p 50M/50p 50M.
 - Реальная съемка (видеозапись): Время работы аккумулятора базируется на

повторяющейся съемке, зуммировании, ожидании съемки, включении/выключении и т.п.

- Непрерывная видеозапись: Время работы аккумулятора базируется на непрерывной съемке до достижения предела (29 минут), а затем продолжающейся повторным нажатием кнопки MOVIE (Видео). Другие функции, например зуммирование, не используются.
- Если оставшийся заряд аккумулятора не отображается на дисплее, нажмите DISP (Установка дисплея).

[12] Как использовать | Подготовка камеры | Зарядка аккумулятора

Подача питания от сетевой розетки

С помощью прилагаемого адаптера переменного тока вы можете выполнять съемку и воспроизведение снимков при подаче питания от сетевой розетки (штепсельной розетки) без использования заряда аккумулятора.

1. Вставьте аккумулятор в камеру.
2. Подключите камеру к сетевой розетке (штепсельной розетке) с помощью кабеля micro USB (прилагается) и адаптера переменного тока (прилагается).

Примечание

- При отсутствии оставшегося заряда аккумулятора камера не включится. Установите в достаточной степени заряженный аккумулятор в камеру.
- При использовании камеры во время подачи питания от сетевой розетки (штепсельной розетки) убедитесь в том, что значок () отображается на мониторе.
- Не извлекайте аккумулятор во время подачи питания от сетевой розетки (штепсельной розетки). При извлечении аккумулятора камера выключится.
- Не извлекайте аккумулятор, когда горит индикатор доступа. Это может привести к повреждению данных на карте памяти.
- Пока питание включено, аккумулятор не будет заряжаться даже в случае подключения камеры к адаптеру переменного тока.
- При определенных условиях питание может дополнительно подаваться от аккумулятора даже при использовании адаптера переменного тока.

- Не извлекайте кабель micro USB во время подачи питания от сетевой розетки (штепсельной розетки). Выключите камеру перед извлечением кабеля micro USB.
- В зависимости от температуры камеры и аккумулятора, время непрерывной видеозаписи может сократиться во время подачи питания от сетевой розетки (штепсельной розетки).
- При использовании переносного зарядного устройства в качестве источника питания, перед его использованием убедитесь в том, что оно полностью заряжено. Следите также за оставшимся зарядом переносного зарядного устройства во время его использования.

[13] Как использовать | Подготовка камеры | Зарядка аккумулятора

Извлечение аккумулятора

Как извлечь аккумулятор

1. Убедитесь в том, что индикатор доступа не горит, и выключите камеру.
2. Откройте крышку аккумуляторного отсека/карты памяти.
3. Передвиньте рычажок фиксатора **(A)** и извлеките аккумулятор.

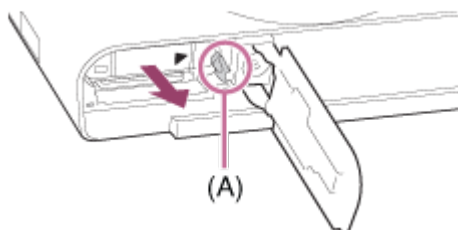

- Будьте осторожны, чтобы не уронить аккумулятор.

[14] Как использовать | Подготовка камеры | Установка карты памяти (продается отдельно)

Вставка карты памяти

Как вставить карту памяти

1. Откройте крышку аккумуляторного отсека/карты памяти.

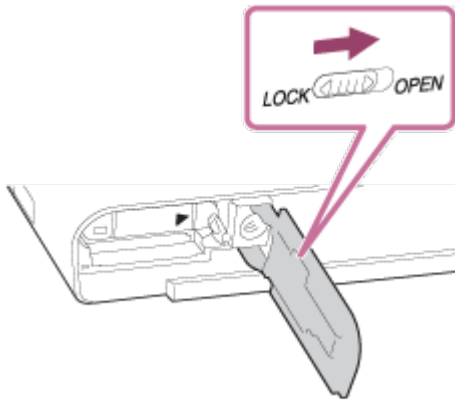

2. Вставьте карту памяти.

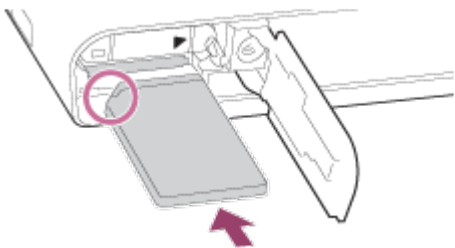

- Проверьте, чтобы зазубренный угол был расположен в правильном направлении.
- Расположив карту памяти с зазубренным углом так, как показано на рисунке, вставьте ее до щелчка.

3. Закройте крышку.

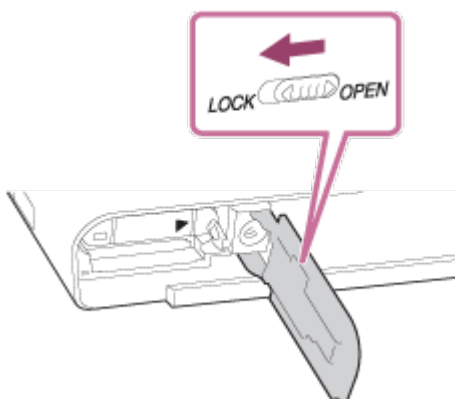

Совет

- При использовании карты памяти с данным изделием в первый раз рекомендуется отформатировать карту памяти в изделии для обеспечения ее стабильной работы.

Извлечение карты памяти

Как извлечь карту памяти

1. Откройте крышку аккумуляторного отсека/карты памяти.
2. Убедитесь в том, что индикатор доступа **(A)** не горит.

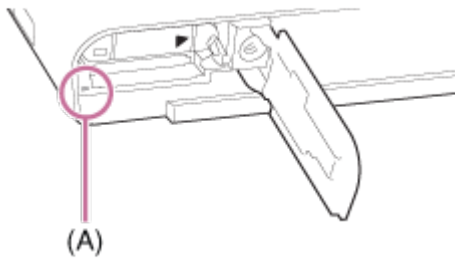

3. Нажмите на карту памяти один раз для ее извлечения.

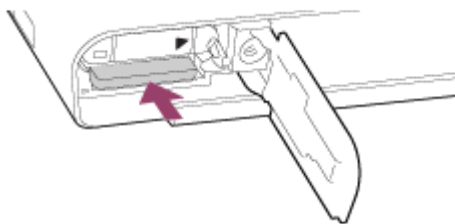

4. Закройте крышку.

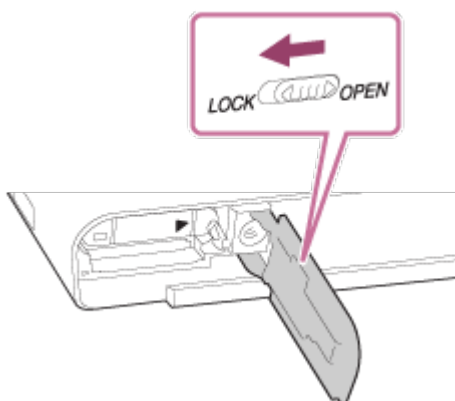

Используемые карты памяти

С данной камерой можно использовать следующие типы карт памяти.

Что касается видеозаписей, см. “Карты памяти, которые можно использовать для видеозаписи” на этой странице.

Используемый носитель Memory Stick

- Memory Stick PRO Duo / Memory Stick PRO Duo (Mark2)
- Memory Stick PRO-HG Duo
- Memory Stick Micro (M2) (Mark2)

*Носитель Memory Stick с емкостью до 32 Гб был протестирован и утвержден для работы с данной камерой.

Используемые карты SD

- Карта памяти SD
- Карта памяти SDHC
- Карта памяти SDXC
- Карта памяти microSD
- Карта памяти microSDHC
- Карта памяти microSDXC

*Карты SD с емкостью до 256 Гб были протестированы и утверждены для работы с данной камерой.

Карты памяти, которые можно использовать для видеозаписи

При видеосъемке в формате XAVC S

- Memory Stick PRO-HG Duo
 - Видеозапись со скоростью 100 Мбит/с или выше невозможна.
- Карта памяти SDHC / microSDHC (SD Класс скорости 10 или UHS Класс скорости U1 или быстрее)
 - При записи со скоростью 100 Мбит/с или выше UHS необходим Класс скорости U3.
- Карта памяти SDXC / microSDXC емкостью 64 Гб или более (SD Класс скорости 10 или UHS Класс скорости U1 или быстрее)

- При записи со скоростью 100 Мбит/с или выше UHS необходим Класс скорости U3.

При видеосъемке в формате AVCHD или MP4

- Memory Stick PRO Duo (Mark2)
- Memory Stick PRO-HG Duo
- Memory Stick Micro (M2) (Mark2)
- Карта памяти SD / карта памяти microSD (SD Класс скорости 4 или быстрее, или UHS Класс скорости U1 или быстрее)
- Карта памяти SDHC / карта памяти microSDHC (SD Класс скорости 4 или быстрее, или UHS Класс скорости U1 или быстрее)
- Карта памяти SDXC / карта памяти microSDXC (SD Класс скорости 4 или быстрее, или UHS Класс скорости U1 или быстрее)

Примечание

- При использовании карты памяти SDHC для видеозаписи в формате XAVC S в течение длительного периода времени, записанные видеозаписи будут разделены на файлы по 4 Гб. Разделенные файлы можно объединить в один файл с помощью PlayMemories Home.
- Корректная работа всех карт памяти не гарантируется.
- При использовании карты памяти с камерой в первый раз рекомендуется отформатировать карту памяти с помощью камеры перед использованием для обеспечения ее более стабильной работы.
Имейте в виду, что при форматировании безвозвратно удаляются все данные на карте памяти, и их невозможно будет восстановить. Сохраните ценные данные на компьютере и т.п.
- Снимки, записанные на карту памяти SDXC, невозможно импортировать или воспроизводить на компьютерах или аудио/видео устройствах, не совместимых с exFAT при соединении с помощью кабеля micro USB. Перед подключением устройства к камере убедитесь в том, что оно совместимо с exFAT. Если вы подключите камеру к несовместимому устройству, вам может быть предложено отформатировать карту. Ни при каких обстоятельствах не форматируйте карту памяти в ответ на этот запрос, так как это приведет к удалению все данных на карте памяти. (exFAT является файловой системой, которая используется в картах памяти SDXC.)

Установка языка, даты и времени

При включении камеры в первый раз или после инициализации функций, появится экран установки для языка, даты и времени.





1. Включите камеру.
Появится экран установки языка, а затем появится экран установки для даты и времени.
2. Выберите язык, а затем нажмите ●.
3. Убедитесь в том, что на экране выбран [Ввод], а затем нажмите ● на колесике управления.
4. Выберите нужное географическое местоположение, а затем нажмите ●.
5. Выберите пункт установки с помощью верхней/нижней стороны колесика управления или путем поворота колесика управления, а затем нажмите ● в центре.
6. Установите [Летнее время], [Дата/Время] или [Формат даты] с помощью верхней/нижней/левой/правой стороны, а затем нажмите ● в центре.
 - Полночь показывается как 12:00 AM, а полдень как 12:00 PM.
7. Повторите действия пунктов 5 и 6 для установки других пунктов, а затем выберите [Ввод] и нажмите ● в центре.
 - Для отмены процедуры установки даты и времени, нажмите кнопку MENU.

Примечание

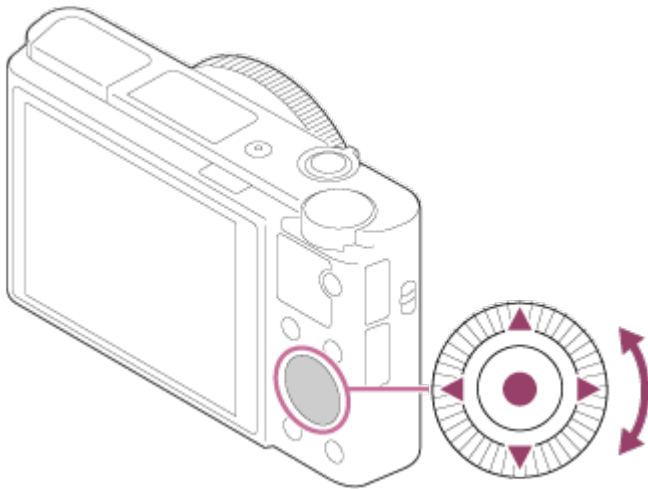
- Если установка даты и времени отменена на полпути, экран установки для даты и времени будет появляться каждый раз при включении камеры.

Использование колесика управления



Вы можете выбрать пункты установки, поворачивая или нажимая верхнюю/нижнюю/правую/левую сторону колесика управления. Ваш выбор будет принят при нажатии ● в центре колесика управления. Функции DISP (Установка дисплея),   (Коррек.экспоз./Творческое фото),  /  (Режим протяжки),  (Режим вспышки) назначены верхней/нижней/левой/правой стороне колесика управления. Вы можете присвоить выбранные функции левой/правой стороне колесика управления или ● в центре.

Во время воспроизведения можно отображать следующий/предыдущий снимок путем нажатия правой/левой стороны колесика управления или поворота колесика управления.

[19] Как использовать | Проверка способа управления | Проверка способа управления

Использование кольца управления

Поворачивая кольцо управления (A), можно мгновенно изменять нужные установки для различных режимов съемки.

Вы можете также назначать часто используемые функции кольцу управления, выбирая MENU →  (Пользов. настройки) → [Польз. клав. (Съем.)] → [Кольцо управления].

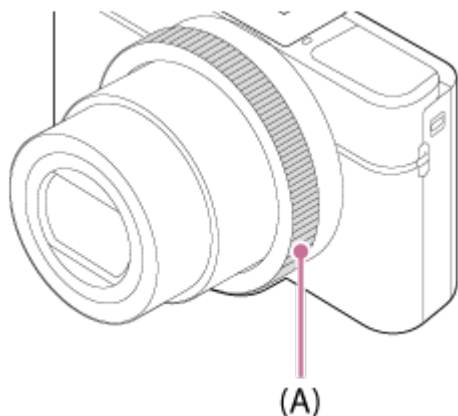

Значки и названия функций отображаются на экране следующим образом.
Напр.

 : Отрегулируйте зум, поворачивая кольцо управления.

[20] Как использовать | Проверка способа управления | Проверка способа управления

Использование пунктов MENU

В этом разделе вы узнаете, как можно изменить установки, относящиеся ко всем операциям камеры и выполнению функций камеры, включая съемку, воспроизведение и способы эксплуатации.

1. Нажмите кнопку MENU для отображения пунктов MENU.

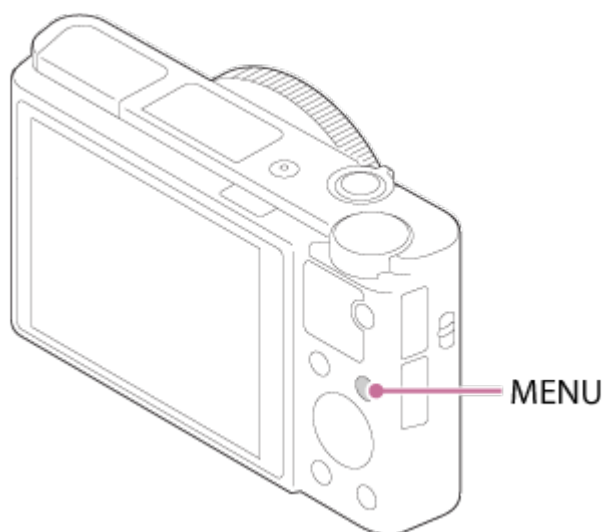

2. Выберите нужный пункт MENU с помощью верхней/нижней/левой/правой стороны колесика управления или

поворота колесика управления, а затем нажмите ● в центре колесика управления.

- Индикация может перемещаться непосредственно из пункта 1 в пункт 3 в зависимости от установки [Мозаичное меню].

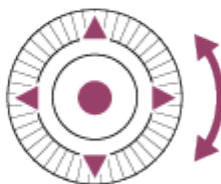
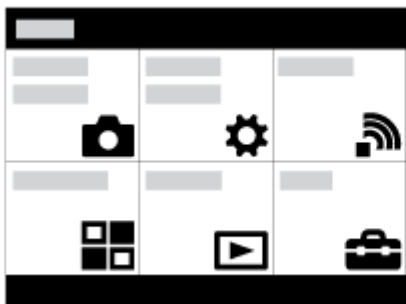

3. Выберите нужный пункт установки путем нажатия верхней/нижней/левой/правой стороны колесика управления или поворота колесика управления, а затем нажмите ● в центре колесика управления.

- Выберите значок в верхней части экрана и нажмите левую/правую сторону колесика управления для перехода к другому пункту MENU.



4. Выберите нужное значение установки, а затем нажмите ● для подтверждения.

[21] Как использовать | Проверка способа управления | Проверка способа управления

Использование кнопки Fn (Функция)

Вы можете зарегистрировать часто используемые функции для кнопки Fn (функция) и вызывать их во время съемки. Для кнопки Fn (Функция) можно

зарегистрировать до 12 часто используемых функций.

1. Нажимайте повторно кнопку DISP для отображения экранного режима, отличного от [Для в/искателя], а затем нажмите кнопку Fn (Функция).

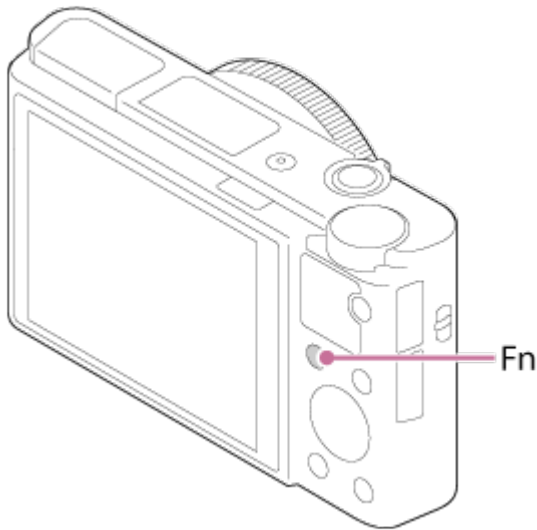

2. Выберите функцию для регистрации, нажимая верхнюю/нижнюю/левую/правую сторону колесика управления.

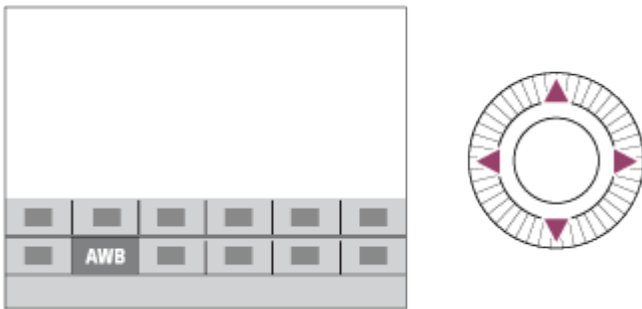

3. Поворотом колесика управления установите желаемую настройку.

- Некоторые функции можно точно настраивать с помощью кольца управления.

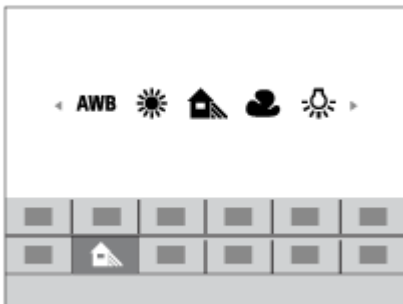

Выполнение настроек на специальном экране

Выберите нужную функцию в пункте 2, затем нажмите ● в центре колесика

управления. Появится специальный экран настройки функции. Для выполнения установок следуйте указаниям справки по эксплуатации (A).

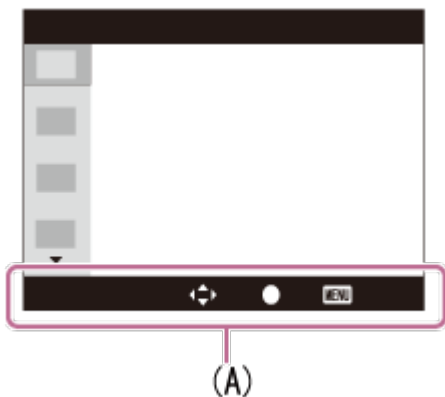

[22] Как использовать | Проверка способа управления | Проверка способа управления

Использование “Quick Navi”

При использовании видеискателя можно изменять установки непосредственно с помощью экрана Quick Navi. Отображаемое содержание и его положение являются ориентировочными и могут отличаться от реального отображения.

1. MENU →  (Пользов. настройки) → [Кнопка DISP] → [Монитор] → [Для в/искателя] → [Ввод].
2. Нажимайте повторно кнопку DISP (Настройка показа) на колесике управления до тех пор, пока экран не будет установлен в [Для в/искателя].
3. Нажмите кнопку Fn (Функция) для переключения экрана на экран Quick Navi.

В авторежиме или режиме выбора сцены



В режиме P/A/S/M/панорамного обзора



4. Выберите нужную функцию, нажимая верхнюю/нижнюю/левую/правую сторону колесика управления.
5. Поверните колесико управления для выбора нужной настройки.

Выполнение настроек на специальном экране

Выберите нужную функцию в пункте 4, затем нажмите кнопку ● в центре колесика управления. Появится специальный экран настройки функции. Для выполнения установок следуйте указаниям справки по эксплуатации (A).

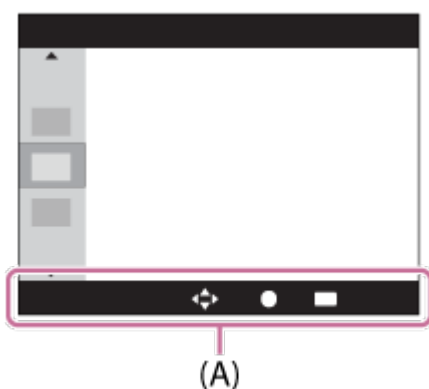

Примечание

- Пункты, отображенные на экране Quick Navі серым цветом, недоступны.
- При использовании [Творческ. стиль] или [Профиль изображ.], некоторые задачи установки можно выполнить только на специальном экране.

Фотосъемка

Снимает фотографию.

1. Установите режим съемки в **AUTO** (Режим Авто).

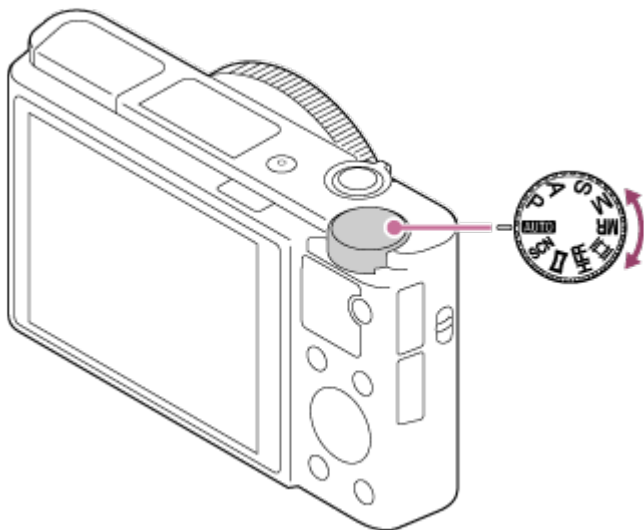

2. Отрегулируйте угол монитора и удерживайте камеру. Или смотрите через видоискатель и удерживайте камеру.
3. Нажмите кнопку затвора наполовину для выполнения фокусировки. Если изображение находится в фокусе, раздается звуковой сигнал и высвечивается индикатор (● или (●)).

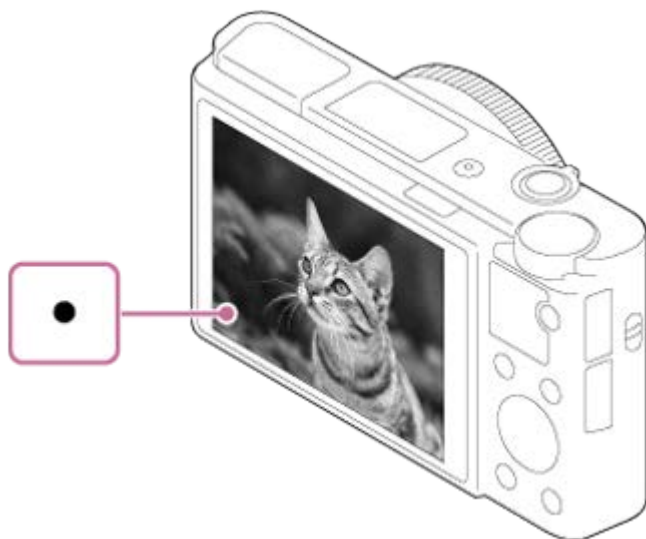

- Минимально допустимое расстояние для съемки составляет приблизительно 5 см (W), 30 см (T) (от объектива).

4. Нажмите кнопку затвора до упора.

Индикатор фокусировки

● высвечивается:

Изображение находится в фокусе.

● мигает:

Не удалось выполнить фокусировку.

⦿ высвечивается:

Изображение находится в фокусе. Положение фокусировки будет изменяться в соответствии с движением объекта.

⦿ высвечивается:

Выполняется фокусировка.

Совет

- Если изделие не сможет выполнить фокусировку автоматически, будет мигать индикатор фокусировки и звуковой сигнал не прозвучит. Измените компоновку фотоснимка или измените установку фокусировки. Если установлен [Непрерывный AF], при достижении фокусировки звуковой сигнал звучать не будет.
- Фокусировка может быть затруднена при следующих условиях:
 - Темно, а объект удален.
 - Контрастность объекта слабая.
 - Объект съемки находится за стеклом.
 - Объект съемки быстро движется.
 - Имеются отражающие свет или блестящие поверхности.
 - При свете вспышки.
 - Объект съемки подсвечен сзади.
 - Непрерывно повторяющаяся картина, например, внешний вид здания.
 - Объекты в области фокусировки имеют различные фокусные расстояния.

[24] Как использовать | Съемка | Фотосъемка/видеосъемка

Видеосъемка

Вы можете выполнять видеозапись, нажимая кнопку MOVIE (Видео).

1. Нажмите кнопку MOVIE для начала записи.

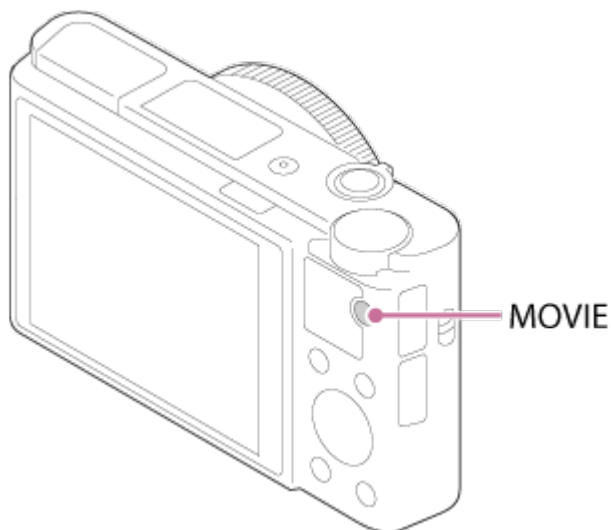



2. Нажмите кнопку MOVIE еще раз для остановки записи.

Совет

- Вы можете назначить функцию пуска/остановки видеозаписи предпочитаемой клавише. MENU →  (Пользов. настройки) → [Польз. клав.(Съем.)] → установите функцию предпочитаемой клавише.
- При необходимости задания области фокусировки, установите область с помощью [Область фокусир.].
- Для удерживания фокуса на лице создайте композицию таким образом, чтобы рамка области фокусировки и рамка распознавания лица совмещались, или установите [Область фокусир.] в [Широкая АФ].

Примечание

- Для установки нужных значений выдержки затвора и диафрагмы установите режим съемки  (Видео).
- При использовании функции зума во время видеосъемки будет записан шум работы объектива. При нажатии кнопки MOVIE для остановки записи также может быть записан звук срабатывания кнопки MOVIE.
- Что касается времени непрерывной видеосъемки, см. “Доступное время видеозаписи”. По завершении видеозаписи можно возобновить запись, нажав кнопку MOVIE еще раз. Запись может остановиться для защиты изделия в зависимости от температуры изделия или аккумулятора.
- В случае установки диска режимов в положение  (Видео) или в случае видеосъемки вы не сможете выбрать [Следящий АФ] для [Область фокусир.].

Список функций диска режимов

Вы можете выбрать нужный режим съемки, поворачивая диск режимов.

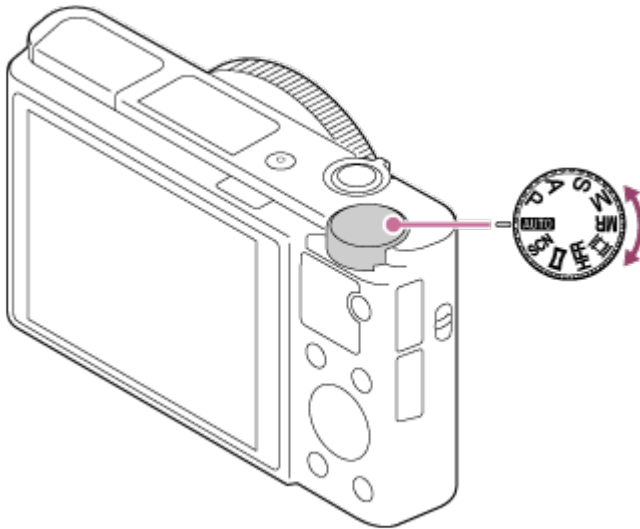

Доступные функции

AUTO (Режим Авто):

Позволяет выполнять фотосъемку любых объектов в любых условиях с хорошими результатами за счет установки соответствующих значений, определяемых изделием.

P (Программное авто):

Позволяет выполнять съемку с автоматической регулировкой экспозиции (как выдержки затвора, так и величины диафрагмы (значение F)). Вы также можете выбрать различные настройки с помощью меню.

A (Приор. диафрагмы):

Позволяет регулировать диафрагму и выполнять съемку с размытым фоном и т.п.

S (Приор. выдержки):

Позволяет снимать быстро движущиеся объекты и т.п. путем ручной регулировки выдержки затвора.

M (Ручной экспозиция):

Позволяет выполнять фотосъемку с нужной экспозицией за счет регулировки экспозиции (как выдержки затвора, так и значения диафрагмы (значения F)).

MR (Вызов памяти):

Позволяет выполнить съемку после вызова предварительно сохраненных часто используемых режимов или численных настроек.

(Видео):

Позволяет изменять установку видеосъемки.

HFR (Высок. част. кадров):

Позволяет выполнять замедленную видеосъемку. Для выполнения плавной замедленной видеосъемки выберите частоту кадров, превышающую частоту кадров воспроизведения.

(Панорамный обзор):

Позволяет выполнять панорамный снимок путем компоновки изображений.

SCN (Выбор сцены):

Позволяет выполнять съемку с предварительно выполненными установками в соответствии с условиями сцены.

[26] Как использовать | Съемка | Выбор режима съемки

Интеллект. Авто

Камера выполняет съемку с автоматическим распознаванием сцен.

1. Установите диск режимов в **AUTO** (Режим Авто).
2. MENU →  (Настройки съемки) → [Режим Авто] → [Интеллект. Авто].
 - Если [Спр. д-ка выб. реж.] установлено в [Вкл], можно выбирать нужные настройки после изменения положения диска режимов.
3. Наведите камеру на снимаемый объект.
После того как камера распознает сцену, значок для распознанной сцены появится на экране.



4. Отрегулируйте фокусировку и выполните съемку.



-
- Изделие не распознает сцену при выполнении съемки с функциями зума, отличными от оптического зума.
 - В определенных условиях съемки изделие может не надлежащим образом распознать сцену.

[27] Как использовать | Съемка | Выбор режима съемки

Супер авторежим

Камера выполняет съемку с автоматическим распознаванием сцен. Данный режим позволяет получать четкие изображения сцен с низкой освещенностью или контровым светом.

В случае сцен с низкой освещенностью или контровым светом при необходимости камера может снимать несколько изображений и создавать композитное изображение и т.п. для записи изображений с высоким качеством, чем в интеллектуальном авторежиме.

1. Установите диск режимов в **AUTO** (Режим Авто).
2. MENU →  (Настройки съемки) → [Режим Авто] → [Супер авторежим].
 - Если [Спр. д-ка выб. реж.] установлено в [Вкл], можно выбирать нужные настройки после изменения положения диска режимов.
3. Наведите камеру на снимаемый объект.
Когда камера распознает сцену, на экране появится значок распознавания сцены. При необходимости может появиться  (значок наложения).

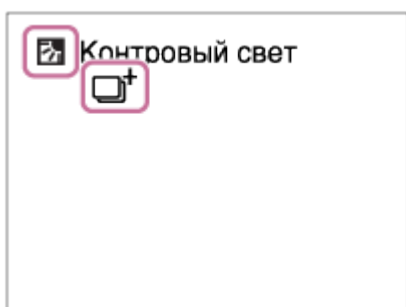

4. Отрегулируйте фокусировку и выполните съемку.

Примечание

- Если изделие используется для создания композитных снимков, процесс записи продлится дольше, чем обычно.
- Изделие не распознает сцену при использовании функций зума, отличных от оптического зума.
- В некоторых условиях съемки изделие может не надлежащим образом распознать сцену.
- Если [ Качество] установлено в [RAW] или [RAW и JPEG], изделие не сможет создать композитный снимок.

[28] Как использовать | Съемка | Выбор режима съемки





О распознавании сцен

Распознавание сцен осуществляется в режиме [Интеллект. Авто] и в режиме [Супер авторежим].

Данная функция позволяет изделию автоматически распознавать условия съемки и выполнять ее.





Распознавание сцен:



Когда изделие распознает определенные сцены, на первой полосе будут отображены следующие значки и указатели:

-  (Портрет)
-  (Ребенок)
-  (Ночной Портрет)
-  (Ночная Сцена)
-  (Портрет/конт.свет)
-  (Контровый свет)
-  (Пейзаж)
-  (Макро)
-  (Прожектор)
-  (Низкая освещенность)

Когда изделие распознает определенные условия, на второй полосе будут отображены следующие значки:

-  (Штатив)

-  (Ходьба)*
-  (Перемещение)
-  (Перемещение (Яркое))
-  (Перемещение (Темное))

* Состояние  (Ходьба) распознается только при [ SteadyShot], установленном в [Активный] или [Интеллект. активн.].

Примечание

- При [Улыб./Распоз. Лиц], установленном в [Выкл], сцены [Портрет], [Портрет/конт.свет], [Ночной Портрет] и [Ребенок] не распознаются.

[29] Как использовать | Съёмка | Выбор режима съёмки

Преимущества автоматической съёмки

Данная камера оснащена следующими тремя режимами автоматической съёмки: [Интеллект. Авто], [Супер авторежим] и [Программное авто].

(Интеллект. Авто):

Позволяет выполнять съёмку с автоматическим распознаванием сцен.

(Супер авторежим):

Позволяет выполнять съёмку с автоматическим распознаванием сцен. Данный режим позволяет получать четкие изображения сцен с низкой освещенностью или контровым светом.

P (Программное авто):

Позволяет регулировать различные установки съёмки, например, баланс белого или значение ISO и т.п.

- Значение диафрагмы и выдержки затвора устанавливается камерой автоматически.

Совет

- В режиме [Супер авторежим] и во время отображения  (значка наложения) старайтесь не допускать перемещения камеры до записи нескольких снимков.
- В режиме [Программное авто] можно изменять комбинацию выдержки затвора и значения диафрагмы с сохранением правильной экспозиции, поворачивая колесико управления. Данная функция называется

“Программное смещение” (P*).

Примечание

- В режиме [Супер авторежим] процесс записи занимает больше времени, поскольку изделие создает композитный снимок. В этом случае отображается + (значок наложения) и звук затвора слышен несколько раз, однако записывается только одно изображение.
- Для режима [Интеллект. Авто] и [Супер авторежим] большинство функций настраивается автоматически и вы не сможете регулировать настройки по своему усмотрению.

[30] Как использовать | Съемка | Выбор режима съемки

Программное авто

Позволяет выполнять съемку с автоматической регулировкой экспозиции (как выдержки, так и значения диафрагмы).

Вы можете установить такие функции съемки, как [ISO].

1. Установите диск режимов в P (Программное авто).
2. Установите нужные настройки функций съемки.
3. Отрегулируйте фокусировку и выполните съемку объекта.

Программное смещение

Вы можете изменять комбинацию выдержки затвора и диафрагмы (значение F) путем поворота колесика управления без изменения надлежащей экспозиции, установленной на данном изделии. Данная функция доступна, если не используется вспышка.

- “P” на экране изменится на “P*” при повороте колесика управления.
- Для отмены программного смещения установите режим съемки, отличный от [Программное авто], или выключите камеру.

Примечание

- В зависимости от окружающего освещения программное смещение может не использоваться.

Установите режим съемки, отличный от “P” или выключите питание для отмены выполненной установки.

- При изменении яркости диафрагма (значение F) и выдержка затвора также будут изменяться с сохранением величины смещения.

[31] Как использовать | Съемка | Выбор режима съемки

Панорамный обзор

Позволяет создавать одиночный панорамный снимок из нескольких снимков, полученных во время поворота камеры.



1. Установите диск режимов в  (Панорамный обзор).
2. Наведите камеру на объект.
3. Нажимая кнопку затвора наполовину, направьте камеру на один конец нужной панорамной композиции.



(A)

(A) Этот участок не снимается.

4. Нажмите кнопку затвора до упора.
5. Выполните панорамную съемку с помощью камеры до конца направляющей полосы в направлении стрелки на мониторе.

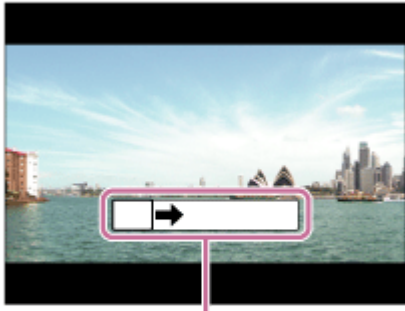

(B)

(B) Информационная полоса

Примечание

- Если за установленное время не будет достигнут полный угол панорамной съемки, на составном снимке появится серая область. В этом случае перемещайте изделие быстрее для записи полного панорамного изображения.
- Если [Широкий] выбран для [Панорама: размер], полный угол панорамной съемки может быть не достигнут за установленное время. В этом случае попытайтесь выполнить съемку, изменив [Панорама: размер] на [Стандартная].
- Поскольку соединяются вместе несколько изображений, соединенная часть в некоторых случаях может быть записана не плавно.
- В темных сценах изображения могут быть размыты.
- Если источник света, как, например, флуоресцентная лампа мигает, яркость и цвет соединенного изображения может не совпадать.
- Если полный угол панорамной съемки и зафиксированный угол АЭ/АФ сильно отличаются по яркости и фокусировке, съемка может быть не выполнена. В этом случае измените зафиксированный угол АЭ/АФ и выполните съемку еще раз.
- Следующие ситуации не подходят для съемки панорамного обзора:
 - Движущиеся объекты.
 - Слишком близко расположенные к изделию объекты.
 - Объекты с однообразными формами, такие, как небо, пляж или газон.
 - Непрерывно изменяющиеся объекты, например волны или водопады.
 - Объекты, яркость которых сильно отличается от окружающей обстановки, например, солнце или лампа освещения.
- Съемка панорамного обзора может быть прервана в следующих ситуациях.

- При слишком быстром или слишком медленном перемещении камеры.
- Объект слишком расплывчатый.

Совет

- Вы можете повернуть колесико управления на экране режима съемки для выбора направления съемки.

[32] Как использовать | Съемка | Выбор режима съемки

Выбор сцены

Позволяет выполнять съемку с предварительно выполненными установками в соответствии с условиями сцены.

1. Установите диск режимов в SCN (Выбор сцены).
2. Поверните колесико управления для выбора нужной настройки.
 - Если [Спр. д-ка выб. реж.] установлено в [Вкл], можно выбирать нужные настройки после изменения положения диска режимов.

Подробности пунктов меню

Портрет:

Размывание фона и резкое изображение объекта. Мягко подчеркивает оттенки кожи.



Спорт:

Съемка движущегося объекта с короткой выдержкой, чтобы предмет выглядел так, как будто он неподвижен. При нажатой кнопке затвора изделие выполняет непрерывную съемку изображений.



Макро:

Съемка крупным планом таких объектов, как цветы, насекомые, продукты питания или небольшие предметы.



Пейзаж:

Съемка сцены в полном объеме с резкой фокусировкой и яркими цветами.



Закат:

Прекрасные фотографии заката солнца в красных тонах.



Ночная Сцена:

Съемка ночных сцен без потери атмосферы темноты.



Сумерки с рук:

Съемка ночных сцен с меньшим шумом и размытостью без использования штатива. Будет выполнена серия снимков, которые будут обработаны для уменьшения размытости объекта, дрожания камеры и шума.



Ночной Портрет:

Съемка ночных портретов с помощью вспышки.

Вспышка не поднимается автоматически. Поднимите вспышку перед съемкой.



Устр. размыт. движ.:

Позволяет выполнять съемку внутри помещения без использования вспышки и уменьшает размытость объекта. Изделие делает серию снимков и объединяет их для создания снимка, уменьшая размытость объекта и шум.



Домашн. животное:

Позволяет выполнять фотосъемку домашних животных с наилучшими установками.



Гастрономия:

Позволяет снимать продукты питания в привлекательных и ярких цветах.



Фейерверки:

Позволяет получать снимки фейерверков во всем их блеске.



Высок. чувствит.:

Позволяет выполнять фотосъемку даже в темных местах без использования вспышки и уменьшает размытость объекта. Также позволяет выполнять видеосъемку темных сцен с повышенной яркостью.



Примечание

- При следующих настройках, выдержка затвора будет более длинной, поэтому рекомендуется использовать штатив для предотвращения размытости изображения:
 - [Ночная Сцена]
 - [Ночной Портрет]
 - [Фейерверки]
- В режиме [Сумерки с рук] или [Устр. размыт. движ.] затвор сработает 4 раз и снимок будет записан.
- При выборе [Сумерки с рук] или [Устр. размыт. движ.] с [RAW] или [RAW и JPEG], качество изображения временно становится [Высокое].
- При съемке следующих объектов уменьшение размытости будет менее эффективным даже в режиме [Сумерки с рук] или [Устр. размыт. движ.]:
 - Неравномерно движущиеся объекты.
 - Слишком близко расположенные к изделию объекты.
 - Объекты с однообразными формами, такие, как небо, пляж или газон.
 - Непрерывно изменяющиеся объекты, например волны или водопады.
- В случае [Сумерки с рук] или [Устр. размыт. движ.] может возникнуть шум при использовании мерцающего источника света, например, люминесцентного освещения.
- Минимальное расстояние, на которое можно приблизиться к объекту, не

изменяется даже при выборе [Макро]. Минимальный диапазон фокусировки определяется минимальным расстоянием присоединенного к изделию объектива.

Совет

- Для изменения сцены поверните колесико управления на экране режима съемки и выберите новую сцену.

[33] Как использовать | Съемка | Выбор режима съемки

Приор. выдержки

Вы можете выразить движение движущегося объекта различными способами, регулируя выдержку, например, в виде мгновения в движении с помощью короткой выдержки или в виде изображения со следом с помощью длинной выдержки. Скорость затвора можно изменять во время видеозаписи.

1. Установите диск режимов в положение S (Приор. выдержки).
2. Выберите нужное значение, поворачивая колесико управления.
3. Отрегулируйте фокусировку и выполните съемку объекта.
Диафрагма регулируется автоматически для получения надлежащей экспозиции.

Примечание

- Если надлежащую экспозицию после установки получить не удастся, значение диафрагмы на экране съемки будет мигать. Хотя съемку можно выполнять и в этих условиях, рекомендуется выполнить переустановку.
- Используйте штатив для предотвращения размытости при использовании низкой скорости затвора.
- Индикатор предупреждения SteadyShot не появляется в режиме приоритета скорости затвора.
- Если скорость затвора составляет 1/3 секунд(ы) или дольше, после съемки будет выполняться функция подавления шума в течение такого же времени, сколько был открыт затвор. Однако продолжить съемку при выполнении шумоподавления невозможно.

- Яркость изображения на мониторе может отличаться от реального полученного снимка.

Совет

- При использовании более высокой скорости затвора, движущиеся объекты, такие как бегущий человек, движущиеся автомобили или брызги моря, выглядят как замороженные в движении. При использовании длинной выдержки фотографируется след движения объекта для создания более естественного и динамичного изображения.

[34] Как использовать | Съёмка | Выбор режима съёмки

Приор. диафрагмы

Вы можете выполнить съёмку с помощью настройки диафрагмы и изменения диапазона фокусировки или посредством расфокусировки фона. Значение диафрагмы можно изменять во время видеозаписи.

1. Установите диск режимов в А (Приор. диафрагмы).
2. Выберите нужное значение, поворачивая колесико управления.
 - Меньшее значение F: Объект находится в фокусе, однако предметы впереди и позади объекта размыты.
Большее значение F: Объект вместе с передним планом и фоном находятся в фокусе.
3. Отрегулируйте фокусировку и выполните съёмку объекта.
Выдержка затвора регулируется автоматически для получения надлежащей экспозиции.

Совет

- Меньшее значение F (открытие диафрагмы) сужает диапазон фокусировки. Это позволяет поместить объект в резкий фокус и размыть предметы, находящиеся спереди и позади объекта (глубина поля становится меньше). Большее значение F (сужение диафрагмы) расширяет диапазон фокусировки. Это позволяет снимать глубину сцены (глубина поля становится больше).

Примечание

- Если надлежащая экспозиция после установки не будет получена, значение скорости затвора на экране съемки будет мигать. Хотя съемку можно выполнять и в этих условиях, рекомендуется выполнить переустановку.
- Яркость изображения на экране может отличаться от реального полученного снимка.

[35] Как использовать | Съемка | Выбор режима съемки

Ручной экспозиция

Вы можете выполнять съемку с желаемой настройкой экспозиции посредством регулирования как выдержки, так и диафрагмы. Выдержка затвора и значение диафрагмы можно изменять во время видеозаписи.

1. Установите диск режимов в М (Ручной экспозиция).
2. Нажмите нижнюю сторону колесика управления для выбора скорости затвора или значения диафрагмы, а затем поверните колесико управления для выбора значения.

Если [ISO] установлено в положение отличное от [ISO AUTO], используйте ММ (ручной режим измерения) для проверки величины экспозиции.

В направлении +: Снимки становятся ярче.

В направлении -: Снимки становятся темнее.

0: Соответствующая экспозиция анализируется изделием.

3. Отрегулируйте фокусировку и выполните съемку объекта.

Примечание

- При [ISO], установленном в [ISO AUTO], значение ISO изменяется автоматически для достижения надлежащей экспозиции с помощью установленных вами значений диафрагмы и выдержки. Если установленные вами значения диафрагмы и выдержки не подходят для надлежащей экспозиции, индикатор значения ISO будет мигать.

Если [ISO] установить в [ISO AUTO], индикатор ручного режима измерения не появится.

- Если яркость окружающего освещения превышает диапазон экспомера ручного режима измерения, индикатор ручного режима измерения начинает мигать.
- Индикатор SteadyShot предупреждение в режиме ручной экспозиции не появляется.
- Яркость изображения на мониторе может отличаться от реального полученного снимка.
- Выбрать [Авто] под [Ф-тр нейтр. плотн.] невозможно.

Совет

- Назначая [Удержание AEL] или [Переключ. AEL] нужной кнопке и поворачивая кольцо управления или колесико управления во время нажатия этой кнопки, можно изменять комбинацию выдержки затвора и диафрагмы (значение F) без изменения установленного значения экспозиции. (Переключение вручную)

[36] Как использовать | Съемка | Выбор режима съемки

BULB

Вы можете выполнить съемку следа движения объекта с длительной экспозицией.

BULB подходит для съемки следов светящихся объектов, например, фейерверков.

1. Установите диск режимов в M (Ручной экспозиция).
2. Нажмите нижнюю сторону колесика управления для выбора выдержки затвора, а затем поворачивайте колесико управления против часовой стрелки до тех пор, пока не будет указано [BULB].
3. Нажмите нижнюю сторону колесика управления для выбора значения диафрагмы (значение F) и поверните колесико управления для установки значения.
4. Нажмите кнопку затвора наполовину для регулировки фокусировки.

5. Нажмите и держите нажатой кнопку затвора на протяжении всего времени съемки.

Затвор остается открытым, пока нажата кнопка затвора.

Примечание

- Поскольку выдержка затвора замедляется и влияние дрожания камеры усиливается, рекомендуется использовать штатив.
- Чем дольше время экспозиции, тем более заметным становится шум на изображении.
- После съемки в течение времени, когда был открыт затвор, будет работать система шумоподавления. Однако продолжить съемку при выполнении шумоподавления невозможно.
- Установить выдержку затвора в [BULB] невозможно в следующих случаях:
 - Если активирована функция [Smile Shutter].
 - Если активирована функция [Авто HDR].
 - Если [Эффект рисунка] установлено в [HDR Живопись] или [Насыщ. монохром.].
 - Если активирована функция [Многокадровое ШП].
 - Если функция [Режим протяжки] установлена в следующие режимы:
 - [Непрерыв. Съемка]
 - [Автоспуск (непр.)]
 - [Непрер. брекетинг]
 - Если [ Тип затвора] установлено в [Электрон. затвор].

Если используются функции выше, когда скорость затвора установлена в [BULB], скорость затвора будет временно установлена на 30 секунд.

Совет

- Выполненные в режиме [BULB] снимки получаются более размытыми. Рекомендуется использовать штатив или пульт дистанционного управления (продается отдельно), имеющий функцию блокировки кнопки затвора.

[37] Как использовать | Съемка | Выбор режима съемки

Вызов памяти

Позволяет выполнить съемку после вызова предварительно сохраненных часто используемых режимов или настроек камеры.

1. Установите диск режимов в MR (Вызов памяти).
2. Нажмите левую/правую сторону колесика управления или поверните колесико управления для выбора нужного номера, а затем нажмите ● в центре.
 - Вы также можете вызвать зарегистрированные режимы или установки путем выбора MENU →  (Настройки съемки) → [Вызов памяти].

Совет

- Для вызова установок, зарегистрированных на карте памяти, установите диск режимов в положение MR, а затем выберите нужный номер путем нажатия левой/правой стороны колесика управления.



Примечание

- Предварительно зарегистрируйте настройки съемки в [Память].
- В случае установки [Вызов памяти] после завершения настроек съемки, предпочтение будет отдано сохраненным настройкам и первоначальные настройки могут стать недействительными. Перед съемкой проверьте индикаторы на экране.

[38] Как использовать | Съемка | Выбор режима съемки

Видео

Вы можете отрегулировать нужные значения скорости затвора и диафрагмы для видеозаписи. Вы также можете проверить угол изображения перед съемкой.

1. Установите диск режимов в  (Видео).
2. MENU →  (Настройки съемки) → [Видео] → нужная установка.
 - Если [Спр. д-ка выб. реж.] установлено в [Вкл], можно выбирать нужные настройки после изменения положения диска режимов.
3. Нажмите кнопку MOVIE (видео) для начала записи.
 - Еще раз нажмите кнопку MOVIE для остановки записи.

Подробности пунктов меню

Программное авто:

Позволяет выполнять съемку с автоматической регулировкой экспозиции (как выдержки, так и значения диафрагмы).

Приор. диафрагмы:

Позволяет выполнить съемку после регулировки значения диафрагмы вручную.

Приор. выдержки:

Позволяет выполнить съемку после регулировки скорости затвора вручную.



Ручной экспозиция:

Позволяет выполнять съемку после регулировки экспозиции (как скорости затвора, так и значения диафрагмы) вручную.

[39] Как использовать | Съемка | Выбор режима съемки

Видеосъемка со сверхзамедленным движением (Настройки HFR)

С помощью съемки с более высокой частотой кадров, чем формат записи, можно выполнить видеозапись со сверхзамедленным движением.

1. Установите диск режимов в **HFR** (Высок. част. кадров).
2. Выберите MENU →  (Настройки съемки) → [**HFR** Настройки HFR] и выберите нужные установки для [**HFR** Параметры зап.], [**HFR** Частота кадров], [**HFR** Устан. приорит.] и [**HFR** Время ЗАПИСИ].
 - Вы можете отрегулировать нужный режим экспозиции путем выбора MENU →  (Настройки съемки) → [Высок. част. кадров].
 - Вы можете установить другие установки съемки, например область фокусировки, режим фокусировки и частоту кадров, и выполнить зуммирование.
3. Наведите камеру на объект и отрегулируйте установки, например фокусировку.
 - При съемке движущегося объекта сфокусируйтесь на точке, где

ожидается появление объекта перед съемкой.

4. Нажмите ● в центре колесика управления.

STBY будет отображаться в нижней левой части экрана.

- Пока отображается STBY, невозможно отрегулировать экспозицию, установки фокусировки, включая ручную фокусировку, или масштаб зуммирования. Для изменения этих установок нажмите ● в центре еще раз.

5. Нажмите кнопку MOVIE (Видео).

Камера автоматически начнет запись как только съемка будет завершена.

Подробности пунктов меню

HFR Параметры зап.:

Выбор частоты кадров видеозаписи из [60р 50M]/[50р 50M], [30р 50M]/[25р 50M] и [24р 50M*].

* Только при [Перекл. NTSC/PAL], установленном в NTSC.

HFR Частота кадров:

Выбор частоты кадров съемки из [240fps]/[250fps], [480fps]/[500fps] и [960fps]/[1000fps].

- Данная установка определяет минимальную выдержку в кадре.

HFR Устан. приорит.:

Выберите [Приоритет качества] или [Приор. врем. съем.]. При выборе [Приор. врем. съем.] продолжительность записи больше, чем в режиме [Приоритет качества].

HFR Время ЗАПИСИ:

Выбор необходимости записи в течение установленного количества времени после нажатия кнопки MOVIE ([С опережением]) или записи в течение установленного количества времени до тех пор, пока не будет нажата кнопка MOVIE ([С запаздыванием]).

Совет

Частота кадров

При видеосъемке со сверхзамедленным движением камера выполняет съемку с более высокой выдержкой, чем количество кадров съемки в

секунду. Например, при установке [**HFR** Частота кадров] в [960fps], выдержка в кадре будет быстрее, чем приближ. 1/1000 секунды, для выполнения съемки 960 кадров в секунду. Для обеспечения данной выдержки необходимо достаточное окружающее освещение во время съемки. Если окружающее освещение недостаточное, чувствительность ISO станет выше, что приведет к большему шуму.

Минимально допустимое расстояние для съемки

- Изображение получается вне фокуса, если объект находится слишком близко, например во время макросъемки. Выполните съемку с минимально допустимого расстояния (сторона W: Приблиз. 5 см, сторона T: Приблиз. 30 см (от объектива)).

Время записи

В зависимости от установки [**HFR** Время ЗАПИСИ], отношение между нажатием кнопки MOVIE и записанным участком видеозаписи показано ниже.

(A): Кнопка MOVIE

(B): Записанный участок

[C опережением]

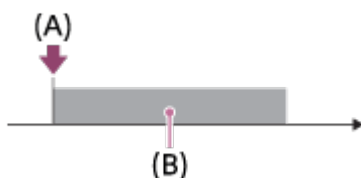

[C запаздыванием]

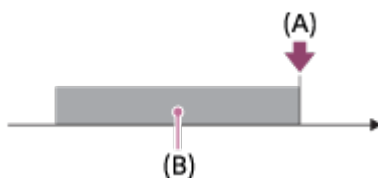

- При установке [**HFR** Время ЗАПИСИ] в [C опережением] и повторном нажатии кнопки MOVIE во время съемки, камера завершит съемку и начнет запись.

Для повторения съемки

Вы можете отменить запись путем выбора [Отмена] на экране. Однако видеозапись, выполненная до места, где была выполнена отмена,

сохранится.

Скорость воспроизведения

Скорость воспроизведения будет отличаться как показано ниже в зависимости от назначенных [**HFR** Частота кадров] и [**HFR** Параметры зап.].

- [**HFR** Частота кадров]: [240fps]/[250fps]
 - [**HFR** Параметры зап.]: [24р 50M]*
в 10 раз медленнее
 - [**HFR** Параметры зап.]: [30р 50M]/[25р 50M]
в 8 раза медленнее/в 10 раз медленнее
 - [**HFR** Параметры зап.]: [60р 50M]/[50р 50M]
в 4 раза медленнее/в 5 раз медленнее
- [**HFR** Частота кадров]: [480fps]/[500fps]
 - [**HFR** Параметры зап.]: [24р 50M]*
в 20 раз медленнее
 - [**HFR** Параметры зап.]: [30р 50M]/[25р 50M]
в 16 раза медленнее/в 20 раз медленнее
 - [**HFR** Параметры зап.]: [60р 50M]/[50р 50M]
в 8 раза медленнее/в 10 раз медленнее
- [**HFR** Частота кадров]: [960fps]/[1000fps]
 - [**HFR** Параметры зап.]: [24р 50M]*
в 40 раз медленнее
 - [**HFR** Параметры зап.]: [30р 50M]/[25р 50M]
в 32 раза медленнее/в 40 раз медленнее
 - [**HFR** Параметры зап.]: [60р 50M]/[50р 50M]
в 16 раза медленнее/в 20 раз медленнее

*Только если [Переключ. NTSC/PAL] установлен в NTSC.

[**HFR** Устан. приорит.] и продолжительность записи

- [**HFR** Устан. приорит.]: [Приоритет качества]
 - [**HFR** Частота кадров]: 240fps/250fps
Количество эффективных пикселей, считываемых датчиком изображения:
1824x1026
Продолжительность записи: Приблиз. 4 секунды
 - [**HFR** Частота кадров]: 480fps/500fps
Количество эффективных пикселей, считываемых датчиком изображения:
1824x616
Продолжительность записи: Приблиз. 3 секунды
 - [**HFR** Частота кадров]: 960fps/1000fps
Количество эффективных пикселей, считываемых датчиком изображения:

1244x420

Продолжительность записи: Приблиз. 3 секунды

- [**HFR** Устан. приорит.]: [Приор. врем. съем.]
 - [**HFR** Частота кадров]: 240fps/250fps
Количество эффективных пикселей, считываемых датчиком изображения:
1824x616
Продолжительность записи: Приблиз. 7 секунды
 - [**HFR** Частота кадров]: 480fps/500fps
Количество эффективных пикселей, считываемых датчиком изображения:
1292x436
Продолжительность записи: Приблиз. 7 секунды/Приблиз. 6 секунды
 - [**HFR** Частота кадров]: 960fps/1000fps
Количество эффективных пикселей, считываемых датчиком изображения:
912x308
Продолжительность записи: Приблиз. 6 секунды

Время воспроизведения

Например, при съемке в течение приблиз. 7 секунд с установкой [**HFR** Параметры зап.] в [24р 50М]*, установкой [**HFR** Частота кадров] в [960fps] и установкой [**HFR** Устан. приорит.] в [Приор. врем. съем.], скорость воспроизведения будет в 40 раз медленнее, а время воспроизведения будет приблиз. 280 секунд (приблиз. 4 минуты и 40 секунд).

*Только если [Перекл. NTSC/PAL] установлен в NTSC.

Примечание

- Звук не будет записан.
- Видео будет записано в формате XAVC S HD.
- Завершение записи после нажатия кнопки MOVIE может занять некоторое время. Подождите, пока на экране не отобразится STBY для начала следующей съемки.

[40] Как использовать | Использование функций съемки | Использование зума

Зум

Увеличение изображений с помощью рычажка W/T (зум) во время съемки.

1. Увеличение изображений с помощью рычажка W/T (зум) во время

съемки.

- Переместите рычажок W/T (зум) в сторону T для увеличения и в сторону W для уменьшения.

Совет

- Если для [Настр. увеличения] выбрано отличное от [Только оптич. увел.], при увеличении изображений можно превысить диапазон увеличения оптического зума.
- Вы можете назначить функцию зума кольцу управления.

[41] Как использовать | Использование функций съемки | Использование зума

Функции зуммирования доступны с данным изделием

Функция зуммирования данного изделия обеспечивает большее увеличение путем объединения различных функций зума. В зависимости от выбранной функции зума значок, отображаемый на экране, будет меняться.

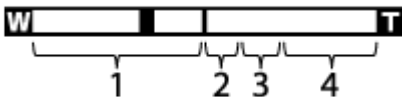

1. Диапазон оптического зума

Изображения увеличиваются в пределах оптического зума данного изделия.

2. Диапазон интеллектуального зума (**S**)

Зуммирование изображений без ухудшения оригинального качества за счет частичной обрезки изображения (только при размере изображения [M], [S] или [VGA]).

3. Диапазон увеличения четкости изображения (**C**)





Зуммирование изображений с помощью процесса с меньшим искажением изображения. Сначала установите [Настр. увеличения] в [Вкл:Увел.четк.изоб.] или [Вкл:Цифров. увел.].

4. Диапазон цифрового зума (**D**)

Вы можете увеличивать изображения с помощью обработки изображений. При выборе [Вкл:Цифров. увел.] для [Настр. увеличения],

можно использовать эту функцию зума.

Примечание

- Установкой по умолчанию для [Настр. увеличения] является [Только оптич. увел.].
- Установкой по умолчанию для [ Размер изобр.] является [L]. Для использования интеллектуального зума измените [ Размер изобр.] на [M], [S] или [VGA].
- Функции зума, за исключением оптического зума, недоступны во время съемки в следующих ситуациях:
 - [ Качество] установлено в [RAW] или [RAW и JPEG].
 - [ Параметры зап.] установлено в [120p]/[100p].
 - Диск режимов установлен в **HFR** (Высок. част. кадров).
- Использовать интеллектуальный зум для видеозаписей невозможно.
- Зуммирование недоступно, если экран установлен для съемки HFR (Высокая частота кадров).
- При использовании функции зума, отличного от оптического зума, [Режим измер.] фиксируется в [Мульти].
- При использовании функции зума, отличного от оптического зума, следующие функции недоступны.
 - [Улыб./Распоз. Лиц]
 - Следящий АФ
 - [ Авто кадриров.]

[42] Как использовать | Использование функций съемки | Использование зума
Настр. увеличения

Вы можете выбрать настройку зума изделия.

1. MENU →  (Пользов. настройки) → [Настр. увеличения] → нужная установка.

Подробности пунктов меню

Только оптич. увел.:

Оптический зум активирован. Вы можете использовать функцию

интеллектуального зума, если установить [ Размер изобр.] в [M], [S] или [VGA].

Вкл:Увел.четк.изоб.:

Даже при превышении диапазона оптического зума изделие увеличивает изображения в пределах диапазона, в котором качество изображения существенно не ухудшается.

Вкл:Цифров. увел.:

Если диапазон зума [ Увел. четк. изоб.] превышен, изделие увеличивает изображения до наибольшего масштаба. Однако качество изображения ухудшится.

Примечание

- Установите [Только оптич. увел.], если хотите увеличивать изображения в пределах диапазона, в котором качество изображения не ухудшается.

[43] Как использовать | Использование функций съемки | Использование зума

О масштабе увеличения

Масштаб зума, используемый в комбинации с зумом объектива, изменяется в зависимости от выбранного размера изображения.

Если [ Формат] установлен в [3:2]

[Настр. увеличения] : [Только оптич. увел.] (включая интеллектуальный зум)

[ Размер изобр.] : L -, M 1,4x, S 2x

[Настр. увеличения] : [Вкл:Увел.четк.изоб.]

[ Размер изобр.] : L 2x, M 2,8x, S 4x

[Настр. увеличения] : [Вкл:Цифров. увел.]

[ Размер изобр.] : L 4x, M 5,6x, S 8x

[44] Как использовать | Использование функций съемки | Использование зума

Скорость увеличен.

Настройка скорости зуммирования рычага зуммирования камеры.

1. MENU →  (Пользов. настройки) → [Скорость увеличен.] → нужная установка.

Подробности пунктов меню

Нормальная:

Установка нормальной скорости зуммирования рычага зуммирования.

Быстрая:

Установка высокой скорости зуммирования рычага зуммирования.

Совет

- Данные [Скорость увеличен.] настройки также используются при зуммировании с помощью пульта дистанционного управления (продается отдельно), подсоединенного к камере.

Примечание

- Выбор [Быстрая] повышает вероятность записи звука зуммирования.

[45] Как использовать | Использование функций съемки | Использование зума

Увеличение на кол.

Установка функции зума при использовании кольца управления для изменения масштаба зума. Установки для [Увеличение на кол.] действительны только в режиме автофокусировки.

1. MENU →  (Пользов. настройки) → [Увеличение на кол.] → нужная установка.

Подробности пунктов меню

Стандартное:

Плавное увеличение/уменьшение при управлении зумом путем поворота кольца управления.

Быстро:

Увеличение/уменьшение на угол обзора, соответствующий степени поворота кольца управления.

Шаг:

Увеличение/уменьшение с определенным интервалом угла при управлении зумом путем поворота кольца управления.

Примечание

- В следующих случаях функция зума активируется как при [Увеличение на кол.], установленном в [Стандартное], даже при установленном в [Шаг].
 - При использовании рычажка W/T (зум) для изменения кратности зума.
 - При видеозаписи.
 - При использовании функций зума, отличных от оптического зума.
- Если режим съемки установлен в положение, отличное от [Интеллект. Авто] или [Супер авторежим], назначьте функцию [Увеличение] кольцу управления перед использованием кольца управления.
- Выбор [Быстро] повышает вероятность записи звука зуммирования.

[46] Как использовать | Использование функций съемки | Использование вспышки

Использование вспышки

В условиях недостаточного освещения используйте вспышку для освещения объекта во время съемки и предотвращения дрожания камеры. Во время съемки против солнца используйте вспышку, чтобы сделать более ярким изображение объекта, подсвеченного сзади.

1. Нажмите скользящий переключатель  (Выдвижение вспышки), чтобы выдвинуть вспышку.

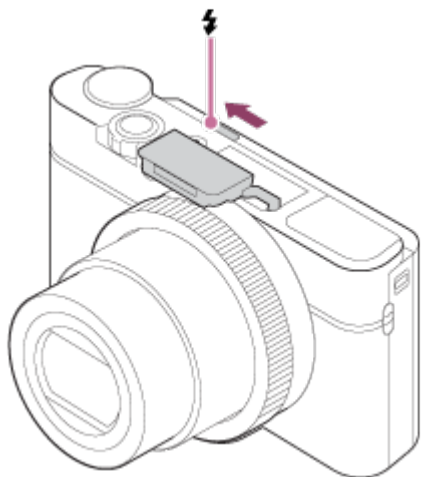



2. Нажмите кнопку затвора до упора.

Если вспышка не используется

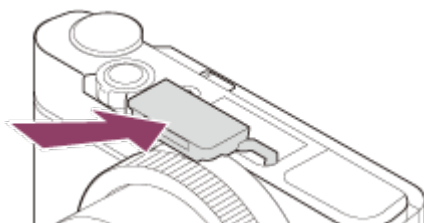
Если вспышка не используется, опустите ее в корпус камеры.



Примечание

- Если вспышку использовать до того, как она полностью выдвинулась, это может привести к неисправности.
- Вы не можете использовать вспышку во время видеозаписи.
- Во время зарядки вспышки мигает индикатор  . После завершения зарядки высветится значок вспышки.
- В зависимости от условий съемки, когда съемка выполняется со вспышкой при увеличении, установленном в положение W, на экране может появиться тень от объектива. В этом случае увеличьте расстояние до объекта или установите увеличение в положение T и выполните съемку со вспышкой еще раз.
- Если монитор повернут вверх более чем на 90 градусов, это усложняет работу с переключателем  (Выдвижение вспышки). Поднимите вспышку перед регулировкой угла монитора.
- При использовании вспышки для съемки самого себя, будьте осторожны, чтобы не смотреть прямо на вспышку, потому что вспышка срабатывает на близком расстоянии. Для предохранения вспышки от удара монитором при нажатии его обратно в корпус камеры после использования, сначала

верните монитор в его исходное положение.

[47] Как использовать | Использование функций съемки | Использование вспышки

Примечания относительно использования вспышки



При использовании вспышки обратите внимание на следующие особенности.

- Вы не можете использовать вспышку во время видеозаписи.
- Во время зарядки вспышки мигает индикатор . По завершении зарядки вспышки высвечивается индикатор.

[48] Как использовать | Использование функций съемки | Использование вспышки

Режим вспышки

Вы можете установить режим вспышки.

1. MENU →  (Настройки съемки) → [Режим вспышки] → нужная настройка.
 - Вы можете также установить режим вспышки, нажав  (Режим вспышки) на колесике управления.

Подробности пунктов меню

Вспышка выкл:

Вспышка не срабатывает.

AUTO Автовспышка:

Вспышка срабатывает в условиях недостаточного освещения или во время съемки против яркого света.

Запол. вспыш.:

Вспышка срабатывает каждый раз при спуске затвора.

SLOW Медл. синхр.:

Вспышка срабатывает каждый раз при спуске затвора. Съемка в режиме

медленной синхронизации позволяет получить четкое изображение как снимаемого объекта, так и фона за счет удлинения выдержки затвора.

Син.зад.штор.:

Вспышка срабатывает каждый раз при спуске затвора непосредственно перед завершением экспозиции. Съемка в режиме синхронизации задней шторки позволяет получать естественное изображение следа движущегося объекта, например, движущегося автомобиля или идущего человека.

Примечание

- Установки по умолчанию зависят от режима съемки.
- Доступный режим вспышки зависит от режима съемки.

[49] Как использовать | Использование функций съемки | Использование вспышки

Кор.эксп.вспыш.

Регулируется яркость света вспышки в диапазоне от $-3,0$ EV до $+3,0$ EV. Коррекция экспозиции вспышки изменяет только яркость света вспышки. Коррекция экспозиции изменяет яркость света вспышки совместно с изменением выдержки и диафрагмы.

1. MENU →  (Настройки съемки) → [Кор.эксп.вспыш.] → нужная настройка.

Выбор более высоких значений (сторона +) делает уровень мощности вспышки выше, а выбор более низких значений (сторона –) делает уровень мощности вспышки ниже.

Примечание

- [Кор.эксп.вспыш.] не работает, если режим съемки установлен в следующие режимы:
 - [Интеллект. Авто]
 - [Супер авторежим]
 - [Панорамный обзор]
 - [Выбор сцены]
- Эффект повышения мощности вспышки может оказаться незаметным

из-за ограниченной доступной яркости света вспышки, если объект находится за пределами максимального диапазона вспышки. Если объект находится слишком близко, эффект понижения мощности может быть незаметен.

[50] Как использовать | Использование функций съемки | Выбор режима экранной индикации

Переключение экранной индикации (снимка)

Вы можете изменять отображаемую информацию на экране.

1. Нажмите кнопку DISP (Настройка показа).

При каждом нажатии кнопки DISP отображение информации о записи изменяется.

Графич. инф.

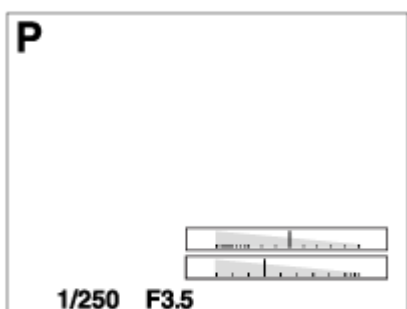

Показ. всю инф.

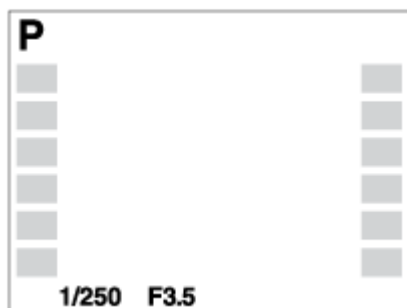

Не показывать



Гистограмма

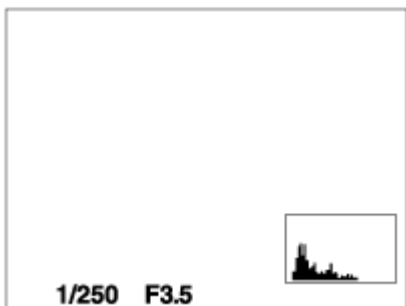

Уровень

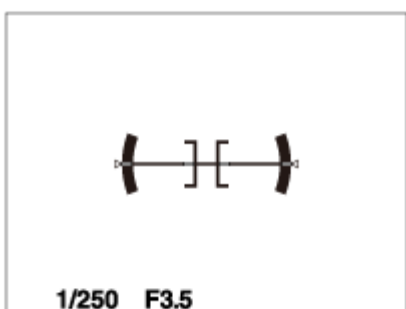

Для в/искателя*

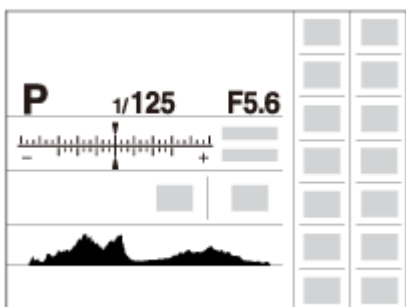

*[Для в/искателя] отображается только на экране.

Некоторые режимы просмотра недоступны в установках по умолчанию.
Для изменения режимов просмотра нажмите MENU →  (Пользов. настройки) → [Кнопка DISP] и измените установку.

Примечание

- Гистограмма не отображается во время панорамной съемки.
- В режиме видеосъемки [Для в/искателя] отобразить невозможно.

Совет

- Вы можете выбирать различные установки как для видоискателя, так и для монитора. Посмотрите в видоискатель, чтобы установить настройки показа для видоискателя.
- Чтобы скрыть линии сетки, отображаемые во время фотосъемки, выберите MENU → ⚙️ (Пользов. настройки) → [Сетка] → [Выкл].
- Чтобы скрыть маркер, отображаемый во время видеозаписи, выберите MENU → ⚙️ (Пользов. настройки) → [📺 Отображ. метки] → [Выкл].

[51] Как использовать | Использование функций съемки | Выбор режима экранной индикации

Переключение между видоискателем и экраном

Отображения на видоискателе и экране могут отличаться в зависимости от состояния видоискателя и установки [FINDER/MONITOR].

Если видоискатель закрыт

- Изображение отображается только на экране независимо от установки [FINDER/MONITOR].

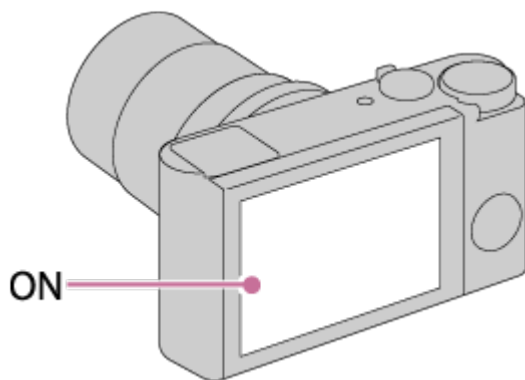

Когда вы смотрите в видоискатель

- Если [FINDER/MONITOR] установлен в [Авто] или [Видоискат.(Ручной)], изображение отображается только в видоискателе.

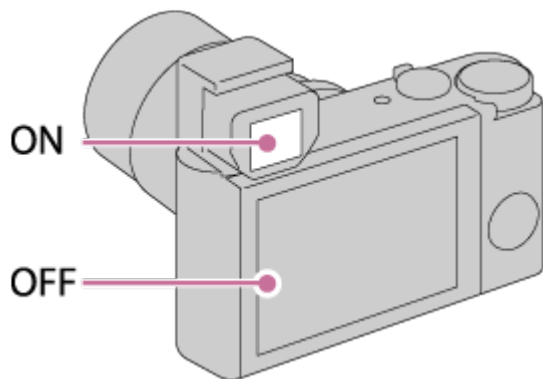

- Если [FINDER/MONITOR] установлен в [Монитор(Ручной)], изображение отображается только на экране.

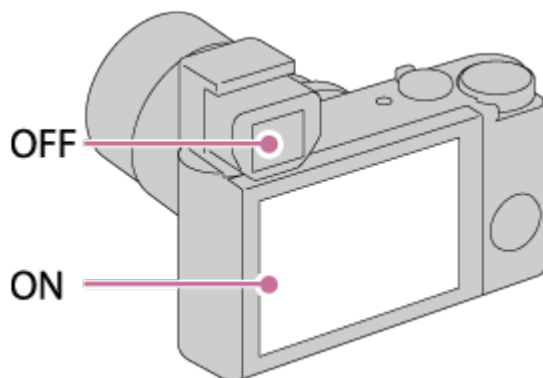

Когда вы не смотрите в видоискатель

- Если [FINDER/MONITOR] установлен в [Авто] или [Монитор(Ручной)], изображение отображается только на экране.

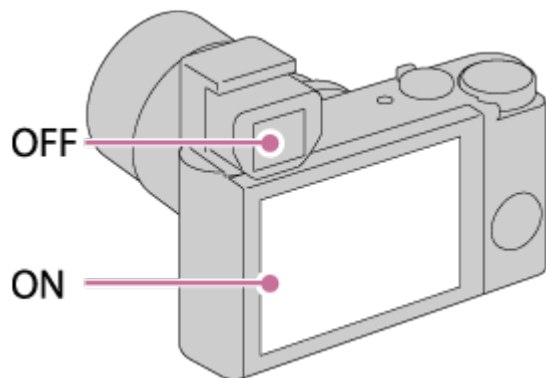

- Если [FINDER/MONITOR] установлен в [Видоискат.(Ручной)], изображение отображается только в видоискателе.

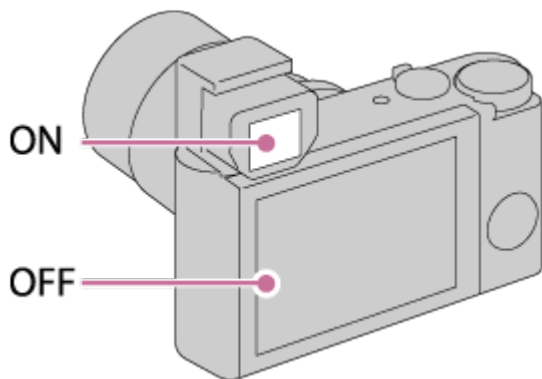

[52] Как использовать | Использование функций съемки | Выбор режима экранной индикации

Кнопка DISP (Видоискатель)

Позволяет установить режимы отображения экрана, которые можно выбрать для видоискателя в режиме съемки с помощью **DISP** (Настройка показа).

1. MENU →  (Пользов. настройки) → [Кнопка DISP] → [Видоискатель] → нужная установка → [Ввод].

Пункты, отмеченные значком  , являются доступными.

Подробности пунктов меню

Графич. инф.:

Отображение основной информации о съемке. Графически показывает значение скорости затвора и диафрагмы.

Показ. всю инф.:

Отображение информации о записи.

Не показывать:

Информация о записи не отображается.

Гистограмма:

Отображает распределение яркости графически.

Уровень:

Указывает уровень положения изделия как в горизонтальном, так и в наклонном направлении. Если изделие расположено ровно в обоих направлениях, индикатор загорается зеленым цветом.

Кнопка DISP (Монитор)

Позволяет установить режимы отображения экрана, которые можно выбрать для монитора в режиме съемки с помощью **DISP** (Настройка показа).

1. MENU →  (Пользов. настройки) → [Кнопка DISP] → [Монитор] → нужная установка → [Ввод].

Пункты, отмеченные значком , являются доступными.

Подробности пунктов меню

Графич. инф.:

Отображение основной информации о съемке. Графически показывает значение скорости затвора и диафрагмы.

Показ. всю инф.:

Отображение информации о записи.

Не показывать:

Информация о записи не отображается.

Гистограмма:

Отображает распределение яркости графически.

Уровень:

Указывает уровень положения изделия как в горизонтальном, так и в наклонном направлении. Если изделие расположено ровно в обоих направлениях, индикатор загорается зеленым цветом.

Для в/искателя:

Отображает информацию, подходящую для съемки с видеоискателем.

Переключ.отоб.ТС/UB

Позволяет отображать временной код (ТС) и бит пользователя (UB) видеозаписи путем нажатия клавиши, которой назначена функция [Переключ.отоб.ТС/UB].

1. MENU →  (Пользов. настройки) → [Польз. клав.(Съем.)]/[Польз. кл.(Воспр.)] → назначьте функцию [Переключ.отоб.ТС/UB] нужной клавише.
2. Нажмите клавишу, которой назначена функция [Переключ.отоб.ТС/UB].
 - Каждый раз при нажатии клавиши дисплей монитора будет переключаться со счетчика времени видеозаписи → временной код (ТС) → бит пользователя (UB) в данном порядке.



Примечание

- При наклоне монитора во время режима съемки, например во время съемки автопортрета, информация ТС/UB не отображается. В режиме воспроизведения информация ТС/UB отображается даже при наклоне монитора.

[55] Как использовать | Использование функций съемки | Выбор размера фотоснимка/качества изображения

Размер изобр. (фотоснимок)

Чем больше размер изображения, тем больше деталей будет воспроизводиться при печати фотоснимков на бумаге большого формата. Чем меньше размер изображения, тем большее количество снимков может быть записано.

1. MENU →  (Настройки съемки) → [ Размер изобр.] → нужная установка.

Подробности пунктов меню

Размер изображения при [ Формат] 3:2

L: 20M

5472×3648 пикселей

M: 10M

3888×2592 пикселей

S: 5.0M

2736×1824 пикселей

Размер изображения при [ Формат] 4:3

L: 18M

4864×3648 пикселей

M: 10M

3648×2736 пикселей

S: 5.0M

2592×1944 пикселей

VGA

640×480 пикселей

Размер изображения при [ Формат] 16:9

L: 17M

5472×3080 пикселей

M: 7.5M

3648×2056 пикселей

S: 4.2M

2720×1528 пикселей

Размер изображения при [ Формат] 1:1

L: 13M

3648×3648 пикселей

M: 6.5M

2544×2544 пикселей

S: 3.7M



1920×1920 пикселей

Примечание

- Если [ Качество] установлено в [RAW] или [RAW и JPEG], размер изображения снимков RAW соответствует [L].

Формат (фотоснимок)

Установка формата фотоснимков.

1. MENU →  (Настройки съемки) → [ Формат] → нужная настройка.

Подробности пунктов меню

3:2:

Подходит для стандартных распечаток.

4:3:

Для съемки с размером, подходящим для просмотра на компьютере.

16:9:



Для просмотра на телевизоре высокой четкости.

1:1:

Для съемки композиции в качестве камеры среднего формата.

Качество (фотоснимок)

Выбор формата сжатия фотоснимков.

1. MENU →  (Настройки съемки) → [ Качество] → нужная установка.

Подробности пунктов меню

RAW:

Формат файла: RAW (запись с использованием формата сжатия RAW.)

С файлами данного формата цифровая обработка не производится.

Выбирайте этот формат для обработки изображений на компьютере в профессиональных целях.

- Фиксируется максимальный размер изображения. Размер изображения не отображается на экране.

RAW и JPEG:

Формат файла: RAW (запись с использованием формата сжатия RAW.) + JPEG

Одновременно создается изображение RAW и изображение JPEG. Это удобно, когда Вам нужно иметь 2 файла изображения, JPEG для просмотра, а RAW для редактирования.

Качество изображения JPEG установлено в [Высокое].

Сверхвысокое:

Формат файла: JPEG

Изображение сжимается в формате JPEG и записывается с более высоким качеством, чем при [Высокое].

Высокое:

Формат файла: JPEG

Изображение сжимается в формате JPEG во время записи.

Стандартное:

Формат файла: JPEG

Изображение сжимается в формате JPEG во время записи. Поскольку степень сжатия [Стандартное] выше, чем [Высокое], размер файла [Стандартное] меньше размера файла [Высокое]. Это позволит записывать больше файлов на 1 карту памяти, однако качество изображения при этом снизится.

Информация об изображениях RAW

- Для того чтобы открыть файл изображения RAW, записанный с помощью данной камеры, необходимо программное обеспечение Image Data Converter. С помощью Image Data Converter можно открыть файл изображения RAW, а затем преобразовать его в популярный формат изображения, например JPEG или TIFF, или же повторно отрегулировать баланс белого, насыщенность или контрастность изображения.
- Функцию [Авто HDR] или [Эффект рисунка] невозможно применить к изображениям RAW.

Примечание

- Если вы не собираетесь редактировать изображения на компьютере, рекомендуется записывать их в формате JPEG.
- Добавление меток регистрации DPOF (команды печати) к изображениям RAW невозможно.

[58] Как использовать | Использование функций съемки | Выбор размера фотоснимка/качества изображения

Панорама: размер

Установка размера изображения при съемке панорамных изображений. Размер изображения изменяется в зависимости от установки [Панорама: направ.].

1. MENU →  (Настройки съемки) → [Панорама: размер] → нужная установка.

Подробности пунктов меню

Если [Панорама: направ.] установлено в [Вверх] или [Вниз]

Стандартная: 3872×2160

Широкий: 5536×2160

Если [Панорама: направ.] установлено в [Влево] или [Вправо]

Стандартная: 8192×1856

Широкий: 12416×1856

[59] Как использовать | Использование функций съемки | Выбор размера фотоснимка/качества изображения

Панорама: направ.

Установка направления панорамирования камеры при съемке панорамных изображений.

1. MENU →  (Настройки съемки) → [Панорама: направ.] → нужная установка.

Подробности пунктов меню

Вправо:

Панорамирование камеры слева направо.

Влево:

Панорамирование камеры справа налево.

Вверх:

Панорамирование камеры снизу вверх.

Вниз:

Панорамирование камеры сверху вниз.

[60] Как использовать | Использование функций съемки | Регулировка фокусировки

Режим фокусиров.

Выбор способа фокусировки в зависимости от перемещения объекта.

1. MENU →  (Настройки съемки) → [Режим фокусиров.] → нужная установка.

Подробности пунктов меню

AF-S (Покадровый AF):

Изделие фиксирует фокусировку после достижения регулировки фокуса.

Используйте [Покадровый AF], если объект неподвижен.

AF-A (Автоматич. AF):

[Покадровый AF] и [Непрерывный AF] переключаются в соответствии с перемещением объекта. При нажатии кнопки затвора наполовину в случае, если изделие определит, что объект неподвижен, фокус блокируется, а если объект перемещается, изделие продолжает выполнять фокусировку.

AF-C (Непрерывный AF):

Изделие продолжает выполнять фокусировку, пока кнопка затвора удерживается наполовину нажатой. Используйте эту опцию, если объект движется.

DMF (Прямая ручная фокусировка):

Позволяет вместе использовать ручную фокусировку и автофокусировку.

MF (Ручной фокус):

Ручная регулировка фокусировки. Если не удастся сфокусироваться на нужном объекте с помощью автоматической фокусировки, используйте ручную фокусировку.

Примечание

- Если объект расположен слишком близко, на снимке могут отобразиться пыль или отпечатки пальцев на объективе. Протрите объектив мягкой тканью и т.п.
- Если [Режим фокусиров.] установлен в [Непрерывный AF], при достижении фокусировки звуковой сигнал звучать не будет.

Совет

- В случае видеосъемки при установке [Режим фокусиров.] в [Покадровый AF] или [Прямая РФ], [Режим фокусиров.] автоматически переключится в **AF-C** (Непрерывный AF), а затем продолжит фокусировку.

[61] Как использовать | Использование функций съемки | Регулировка фокусировки

Область фокусир.

Выбор области фокусировки. Используйте эту функцию, когда трудно получить надлежащий фокус в режиме автоматической фокусировки. Установка применяется как для фотоснимков, так и для видео.

1. MENU →  (Настройки съемки) → [Область фокусир.] → нужная установка.

Подробности пунктов меню

Широкая АФ:

Автоматически выполняет фокусировку на объект во всех диапазонах изображения.

При нажатии в режиме фотосъемки кнопки затвора наполовину вокруг области фокусировки отобразится зеленая рамка.

Центр:

Автоматически выполняет фокусировку на объект в центре изображения. Совместное использование с функцией блокировки АФ дает возможность скомпоновать нужное изображение.

Рег. пятно АФ:

Позволяет перемещать рамку искателя диапазона фокусировки в нужную точку на экране и фокусироваться на очень маленьком объекте в узкой

области.

На экране съемки регулируемого пятна можно изменять размер рамки искателя диапазона фокусировки, поворачивая колесико управления.

Расш. рег.пятно AF:

Если изделию не удастся сфокусироваться на одной выбранной точке, оно использует точки фокусировки вокруг регулируемого пятна в качестве второй приоритетной области для достижения фокусировки.

Следящий AF:

Когда кнопка затвора нажата и удерживается наполовину нажатой, изделие отслеживает объект в пределах выбранной области автофокусировки. Наведите курсор на [Следящий AF] на экране установки [Область фокусир.], а затем выберите нужную область начала отслеживания с помощью левой/правой стороны колесика управления. Вы можете перемещать область начала отслеживания в нужную точку путем обозначения области для регулируемого пятна или расширенного регулируемого пятна. На экране съемки регулируемого пятна можно изменить размер рамки искателя диапазона AF путем поворота колесика управления.

Совет

- Если [Область фокусир.] установлена в [Рег. пятно AF] или [Расш. рег.пятно AF], нажатие клавиши, которой назначена [Стандарт фокусир.], позволяет выполнять фотосъемку во время регулировки положения рамки искателя диапазона фокусировки путем нажатия верхней/нижней/левой/правой стороны колесика управления. Если вы хотите изменить установки съемки с помощью колесика управления, нажмите  в центре колесика управления.
- При съемке в [Покадровый AF], если не удастся сфокусироваться на объекте путем установки [Область фокусир.] в [Широкая AF], измените установку на [Центр] и расположите объект в пределах рамки искателя диапазона AF. Нажмите кнопку спуска затвора наполовину для блокировки фокусировки и вернитесь к исходной композиции для съемки изображений с заблокированной фокусировкой (Блокировка фокусировки).

Примечание

- В случае установки диска режимов в положение  (Видео) или в случае видеосъемки вы не сможете выбрать [Следящий AF] для [Область фокусир.].



- Если диск режимов установлен в  (Видео), а [Автомат. Dual Rec] установлена в положение Вкл, [Область фокусир.] автоматически переключится в [Широкая АФ].
- Вы можете выбрать [Следящий AF] только если режим фокусировки установлен в [Непрерывный AF].
- Пунктирный квадрат может появиться вокруг всего экрана в диапазоне увеличения четкости изображения, цифрового зума или интеллектуального зума для фокусировки с помощью полного кадра.
- Функции, назначенные верхней/нижней/левой/правой стороне колесика управления или кнопке С (Пользовательская), не могут быть выполнены во время перемещения рамки искателя диапазона фокусировки.
- Положение рамки искателя диапазона фокусировки не может быть изменено во время видеосъемки.

[62] Как использовать | Использование функций съемки | Регулировка фокусировки

Фазодетекторный АФ

При наличии в пределах области автофокусировки точек фазодетекторного АФ, в изделии используется комбинированная автофокусировка фазодетекторного АФ и контрастного АФ.

Примечание

- Если значение F больше, чем F8.0, вы не можете использовать фазодетекторный АФ. Доступен только контрастный АФ.
- При установке [ Формат файла] в [XAVC S HD] и установке [ Параметры зап.] в [120p]/[100p], фазодетекторный АФ использовать невозможно. Доступен только контрастный АФ.

[63] Как использовать | Использование функций съемки | Регулировка фокусировки

Центр. следящ. АФ

При нажатии центральной кнопки камера определяет объект,

расположенный в центре экрана и продолжает отслеживание объекта.

1. MENU →  (Настройки съемки) → [Центр. следящ. AF] → [Вкл].

2. Совместите рамку выбора (A) с объектом и нажмите  в центре колесика управления.

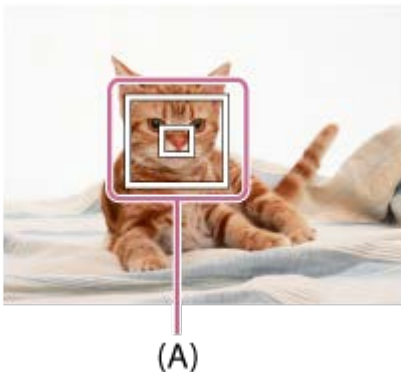

Нажмите  еще раз для остановки отслеживания.

- Если камера потеряет отслеживаемый объект, она может определить, когда объект снова появляется на мониторе, и возобновить отслеживание.



3. Нажмите кнопку затвора до упора вниз для выполнения съемки.

Примечание

- [Центр. следящ. AF] может не функционировать должным образом в следующих случаях:
 - Объект очень быстро движется.
 - Объект слишком мал или слишком велик.
 - Слабый контраст между объектом съемки и фоном.
 - В темноте.
 - Общее освещение меняется.
- Функция захвата объекта АФ не работает в следующих случаях:
 - В режиме [Панорамный обзор]
 - Если [Выбор сцены] установлено в [Сумерки с рук] или [Устр. размыт. движ.].
 - При съемке в режиме фокусировки вручную
 - При использовании цифрового зума
 - Если режим съемки установлен в Видео, а [ SteadyShot] установлена в [Интеллект. активн.].
 - Если [ Параметры зап.] установлено в [120p]/[100p].
- Камера может не возобновить отслеживание в течение некоторого

времени после потери отслеживаемого объекта.

[64] Как использовать | Использование функций съемки | Регулировка фокусировки

Авт.очистка обл.АФ

Установка целесообразности отображения области фокусировки постоянно или ее автоматического исчезания вскоре после достижения фокусировки.

1. MENU →  (Пользов. настройки) → [Авт.очистка обл.АФ] → нужная установка.

Подробности пунктов меню

Вкл:

Область фокусировки исчезает автоматически вскоре после достижения фокусировки.

Выкл:

Область фокусировки отображается постоянно.

[65] Как использовать | Использование функций съемки | Регулировка фокусировки

Блокировка фокуса

Выполнение съемки с заблокированной фокусировкой на нужный объект в режиме автоматической фокусировки.

1. MENU →  (Настройки съемки) → [Режим фокусиров.] → [Покадровый АФ].
2. Расположите объект в пределах области АФ и нажмите кнопку затвора наполовину.
Фокус будет заблокирован.
3. Держите кнопку затвора наполовину нажатой и поместите объект в исходное положение для перекомпоновки снимка.

4. Нажмите кнопку затвора до упора вниз для съемки фотоснимка.

[66] Как использовать | Использование функций съемки | Регулировка фокусировки

Ручной фокус

Когда трудно добиться соответствующей фокусировки в режиме автофокуса, можно отрегулировать фокусировку вручную. Установка применяется как для фотоснимков, так и для видео.

1. MENU →  (Настройки съемки) → [Режим фокусиров.] → [Ручной фокус].
2. Поверните кольцо управления для получения резкого фокуса.

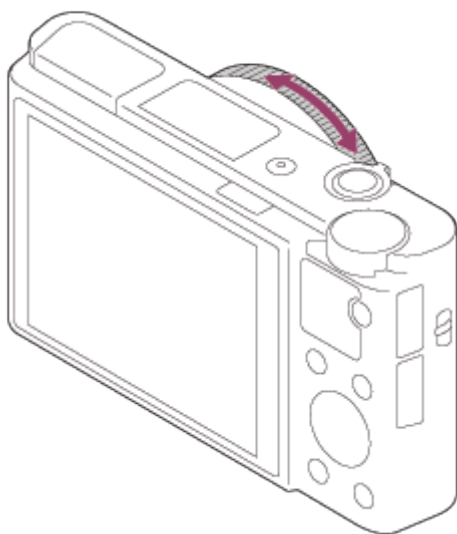

- При повороте кольца управления фокусное расстояние отображается на экране.

3. Нажмите кнопку затвора до упора вниз для выполнения съемки.

Примечание

- При использовании видоискателя отрегулируйте уровень диоптра для получения корректной фокусировки на видоискателе.
- В случае повторного выбора [Режим фокусиров.] любое фокусное расстояние, установленное вручную, будет отменено.

Прямая ручная фокусировка (DMF)

Вы можете выполнить точную регулировку вручную после блокировки фокуса.

Вы можете быстрее выполнить фокусировку на объект, чем при использовании фокусировки вручную с самого начала. Это удобно в таких случаях, как макросъемка.

1. MENU →  (Настройки съемки) → [Режим фокусиров.] → [Прямая РФ].
2. Нажмите кнопку затвора наполовину для автоматической фокусировки.
3. Удерживайте кнопку затвора наполовину нажатой, поверните кольцо управления для достижения более четкой фокусировки.

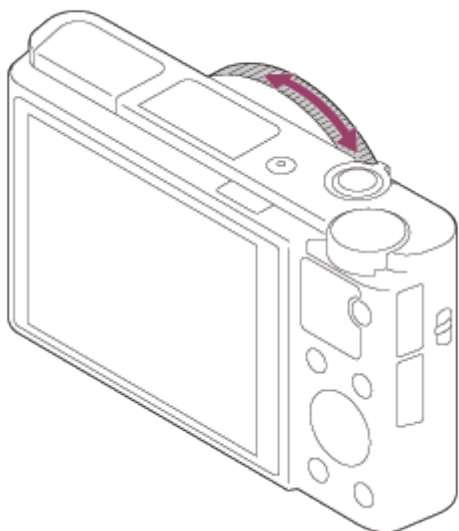



- При повороте кольца управления фокусное расстояние отображается на экране.

4. Нажмите кнопку затвора полностью вниз для получения снимка.

Помощь для MF (фотоснимок)

Автоматическое увеличение изображения на экране для упрощения ручной фокусировки. Работает в режиме ручной фокусировки или прямой ручной фокусировки.

1. MENU →  (Пользов. настройки) → [ Помощь для MF] → [Вкл].
2. Поворачивайте кольцо управления для регулировки фокуса.
 - Изображение увеличится. Вы можете выполнить увеличение изображений, нажав  в центре колесика управления.

Примечание



- Вы не сможете использовать [ Помощь для MF] во время видеосъемки.

Совет

- Вы можете установить продолжительность увеличения показываемого изображения, выбрав MENU →  (Пользов. настройки) → [Время увел. фокус.].



[69] Как использовать | Использование функций съемки | Регулировка фокусировки Фокусиров. лупа

Вы можете проверить фокусировку, увеличивая изображение перед съемкой.

1. MENU →  (Настройки съемки) → [Фокусиров. лупа].
2. Нажмите  в центре колесика управления для увеличения изображения и выберите положение, которое нужно увеличить, с помощью верхней/нижней/левой/правой стороны колесика управления.
 - Каждый раз при нажатии кнопки  масштаб увеличения будет переключаться.
3. Проверьте фокусировку.

4. Нажмите кнопку затвора до упора вниз для выполнения съемки.

Совет

- При фокусировке вручную вы можете настроить фокус, когда изображение увеличено. Функция [Фокусиров. лупа] будет отменена при нажатии кнопки затвора наполовину.
- Пока изображение увеличено, можно делать фотоснимки, при этом изделие запишет все попадающее в кадр изображение.
- После съемки функция [Фокусиров. лупа] будет отменена.
- Вы можете установить продолжительность увеличения показываемого изображения, выбрав MENU →  (Пользов. настройки) → [Время увел. фокус.].
- Вы можете установить начальное увеличение, выбирая MENU →  (Пользов. настройки) → [ Исх. увел. фокус.].

[70] Как использовать | Использование функций съемки | Регулировка фокусировки

Время увел. фокус.

Установите продолжительность увеличения изображения с помощью функции [ Помощь для MF] или [Фокусиров. лупа].

1. MENU →  (Пользов. настройки) → [Время увел. фокус.] → нужная установка.

Подробности пунктов меню

2 сек.:

Увеличение изображения в течение 2 секунд.

5 сек.:



Увеличение изображения в течение 5 секунд.

Без ограничен.:

Увеличение изображений до нажатия кнопки затвора.

Исх. увел. фокус. (фотоснимок)

Установка начального увеличения, если увеличенное изображение отображается с помощью [Фокусиров. лупа]. Выберите установку, которая поможет кадрировать снимок.

1. MENU →  (Пользов. настройки) → [ Исх. увел. фокус.] → нужная установка.

Подробности пунктов меню

x1,0:

Отображает снимок с тем же увеличением, что и экран съемки.

x5,3:

Отображает увеличенный в 5,3 раза снимок.

Ур. выдел. контур.

Выделение границ диапазонов фокусировки с помощью определенного цвета в режиме ручной фокусировки или прямой ручной фокусировки. Эта функция позволяет легко проверять фокусировку. Установка применяется как для фотоснимков, так и для видео.

1. MENU →  (Пользов. настройки) → [Ур. выдел. контур.] → нужная установка.

Подробности пунктов меню

Высокий:

Установка высокого уровня выделения контуров.

Средний:

Установка среднего уровня выделения контуров.

Низкий:

Установка низкого уровня выделения контуров.

Выкл:

Функция выделения контуров не используется.

Примечание

- Поскольку изделие определяет фокусировку по резким областям, эффект выделения контуров отличается в зависимости от объекта и ситуации съемки.
- Выделение границ диапазонов фокусировки не производится, если изделие подсоединено с помощью кабеля HDMI.

[73] Как использовать | Использование функций съемки | Регулировка фокусировки

Цвет выдел. контур.

Установка цвета, используемого для функции выделения контуров в режиме ручной фокусировки или прямой ручной фокусировки. Установка применяется как для фотоснимков, так и для видео.

1. MENU →  (Пользов. настройки) → [Цвет выдел. контур.] → нужная установка.

Подробности пунктов меню

Красный:

Выделение границ красным цветом.

Желтый:

Выделение границ желтым цветом.



Белый:

Выделение границ белым цветом.

[74] Как использовать | Использование функций съемки | Регулировка фокусировки

Предварител. AF (фотоснимок)

Изделие выполняет автоматическую регулировку фокуса перед нажатием и удерживанием наполовину нажатой кнопки затвора.

1. MENU →  (Пользов. настройки) → [ Предварител. AF] → нужная установка.

Подробности пунктов меню

Вкл:

Регулировка фокуса перед нажатием и удерживанием наполовину нажатой кнопки затвора.

Выкл:

Не регулируйте фокус перед нажатием наполовину кнопки затвора.

[75] Как использовать | Использование функций съемки | Регулировка фокусировки Управл.AF/MF

Вы можете легко переключить режим фокусировки с автоматического на ручной и наоборот во время съемки без изменения положения удерживания. Установка применяется как для фотоснимков, так и для видео.

1. MENU →  (Пользов. настройки) → [Польз. клав.(Съем.)] → кнопка для назначения → [AF/MF с удерж. кн.] или [Перекл. реж.AF/MF].

Подробности пунктов меню

AF/MF с удерж. кн.:

Переключение режима фокусировки при удерживании кнопки нажатой.

Перекл. реж.AF/MF:



Переключение режима фокусировки при повторном нажатии кнопки.

Примечание

- Установить функцию [AF/MF с удерж. кн.] в [Левая кнопка] или [Правая кнопка] невозможно.

Подсветка AF (фотоснимок)

Подсветка AF излучает заполняющий свет для выполнения более легкой фокусировки на объект в темных окружающих условиях. Красная подсветка AF позволяет изделию легко выполнить фокусировку при нажатой наполовину кнопке затвора, пока фокус не будет зафиксирован.

1. MENU →  (Настройки съемки) → [ Подсветка AF] → нужная установка.

Подробности пунктов меню



Авто:

Использование подсветки AF.

Выкл:

Подсветка AF не используется.

Примечание

- Функцию [ Подсветка AF] невозможно использовать в следующих случаях:
 - В режиме видеосъемки
 - В режиме [Панорамный обзор]
 - При установке [Режим фокусиров.] в [Непрерывный AF] или [Автоматич. AF] и перемещении объекта (когда горит индикатор фокусировки  или )
 - Если [Выбор сцены] установлен в следующие режимы:
 - [Пейзаж]
 - [Спорт]
 - [Ночная Сцена]
 - [Домашн. животное]
 - [Фейерверки]
 - Подсветка AF излучает очень яркий свет. Не смотрите прямо на подсветку AF с близкого расстояния, хотя опасности для здоровья это не представляет.
-

Отобр.зону непр.AF

Вы можете установить необходимость отображения области, находящейся в фокусе, если [Область фокусир.] установлена в [Широкая AF], в режиме [Непрерывный AF].

1. MENU →  (Пользов. настройки) → [Отобр.зону непр.AF] → нужная установка.

Подробности пунктов меню

Вкл:

Отображать область фокусировки, находящуюся в фокусе.

Выкл:

Не отображать область фокусировки, находящуюся в фокусе.

Примечание

- В случае установки [Область фокусир.] в [Центр], [Рег. пятно AF] или [Расш. рег.пятно AF], рамки в области фокусировки, находящейся в фокусе, становятся зелеными, независимо от установок [Отобр.зону непр.AF].

AF на глаз

Камера фокусируется на глазах объекта при удерживании кнопки нажатой.

1. MENU →  (Пользов. настройки) → [Польз. клав.(Съем.)] → назначьте функцию [AF на глаз] нужной кнопке.
2. Наведите камеру на лицо объекта и нажмите кнопку, которой назначена функция [AF на глаз].
3. Нажмите кнопку затвора при нажатой кнопке.

Совет

- Если камера выполняет фокусировку на глазах, рамка распознавания отображается поверх глаз. Если режим фокусировки установлен в [Покадровый AF], рамка исчезнет через некоторое время.

Примечание

- Камере, возможно, не удастся выполнить фокусировку на глаза в зависимости от обстоятельств, например, если глаза невозможно обнаружить в области автофокусировки. В этом случае камера определяет лицо и фокусируется на лице.
- Если камере не удалось распознать лицо человека, использовать [AF на глаз] невозможно.
- В зависимости от обстоятельств, использовать [AF на глаз], например, когда [Режим фокусиров.] установлен в [Ручной фокус] и т.п., невозможно.
- [AF на глаз] может не функционировать следующих случаях:
 - Если человек в солнцезащитных очках.
 - Если волосы закрывают глаза человека.
 - В условиях низкой освещенности или задней подсветки.
 - Если глаза закрыты.
 - Если человек находится в тени.
 - Если человек находится вне фокуса.
 - Если человек слишком много перемещается.
- Если человек слишком много перемещается, рамка распознавания может не отображаться должным образом поверх его глаз.

[79] Как использовать | Использование функций съемки | Регулировка фокусировки

Обл. фаз. детек. АФ

Установка необходимости отображения диапазона фазодетекторной системы АФ.

1. MENU →  (Пользов. настройки) → [Обл. фаз. детек. АФ] → нужная установка.

Подробности пунктов меню

Вкл:

Отображать диапазон фазодетекторной системы АФ.

Выкл:

Не отображать диапазон фазодетекторной системы АФ.



Примечание

- Если значение F больше, чем F8.0, вы не можете использовать фазодетекторный АФ. Доступен только контрастный АФ.
- Во время видеозаписи область фазодетекторной системы АФ не будет отображаться.

[80] Как использовать | Использование функций съемки | Регулировка фокусировки

Скорость АФ (видеосъемка)

Вы можете переключать скорость фокусировки при использовании автофокуса в режиме видеосъемки.

1. MENU →  (Настройки съемки) → [ Скорость АФ] → нужная установка.

Подробности пунктов меню

Быстрая:

Установка высокой скорости привода АФ. Этот режим подходит для съемки активных сцен, например, спортивных соревнований.



Нормальная:

Установка обычной скорости привода АФ.

Медленная:

Установка низкой скорости привода АФ. В этом режиме фокус переключается плавно при изменении объекта фокусировки. Этот режим удобен для получения выразительных изображений.



Примечание

- При установке [ Параметры зап.] в [120p]/[100p], использовать [

Скорость АФ] невозможно.

[81] Как использовать | Использование функций съемки | Регулировка фокусировки
Чувств. след. АФ (видеосъемка)

Вы можете установить длительность отслеживания АФ в режиме видеосъемки.

1. MENU →  (Настройки съемки) → [ Чувств. след. АФ] → нужная установка.

Подробности пунктов меню



Высокий:

Установка большой длительности отслеживания АФ. Этот режим удобен при видеозаписи, когда объект быстро перемещается.

Нормальная:





Установка обычной длительности отслеживания АФ. Этот режим удобен при необходимости сохранения фокусировки на определенном объекте при наличии каких-либо препятствий перед объектом или в людных местах.

Примечание

- При установке [ Параметры зап.] в [120p]/[100p], использовать [ Чувств. след. АФ] невозможно.

[82] Как использовать | Использование функций съемки | Регулировка экспозиции
Коррек.экспоз.

Базируясь на значении экспозиции, установленном автоэкспозицией, можно сделать все изображения ярче или темнее, если соответственно отрегулировать [Коррек.экспоз.] в сторону плюс или минус (коррекция экспозиции). Обычно экспозиция устанавливается автоматически (автоэкспозиция).

1.  /  (Коррек.экспоз.) на колесике управления → нажмите левую/правую сторону колесика управления или поверните колесико управления и выберите нужный диапазон экспозиции.
 - При использовании [Интеллект. Авто] или [Супер авторежим] вы можете отобразить экран настроек для [Творческое фото], нажав  / .
 - Вы можете регулировать экспозицию в диапазоне от $-3,0$ EV до $+3,0$ EV.

Примечание

- Вы можете регулировать экспозицию в диапазоне от $-2,0$ EV до $+2,0$ EV для видеозаписей.
- Вам, возможно, не удастся получить удовлетворительный эффект, если съемка производится при чрезвычайно темных или светлых условиях, или при использовании вспышки.
- Если используется [Ручной экспозиция], вы можете выполнить коррекцию экспозиции только когда [ISO] установлено в [ISO AUTO].

[83] Как использовать | Использование функций съемки | Регулировка экспозиции

Режим измер.

Выбор режима измерения экспозиции, устанавливающего, какую часть экрана следует использовать для определения экспозиции.

1. MENU →  (Настройки съемки) → [Режим измер.] → нужная установка.

Подробности пунктов меню

Мульти:

Свет измеряется в каждой области после деления общей области на несколько областей, и определяется надлежащая экспозиция всего экрана (Многошаблонная фотометрия).

Центр:

Измеряется средняя яркость по всему экрану, при этом делается акцент на центральной области экрана (Центральная фотометрия).

Точечный:

Измеряется только центральная область (Местная фотометрия). Данная функция удобна, когда объект подсвечен сзади, или при наличии сильного контраста между объектом и фоном.



Примечание

- Установка фиксируется в [Мульти] в следующих режимах съемки:
 - [Интеллект. Авто]
 - [Супер авторежим]
 - [Выбор сцены]
 - Функции увеличения, за исключением оптического увеличения

[84] Как использовать | Использование функций съемки | Регулировка экспозиции

Блокировка АЕ

В случае сильного контраста между объектом и фоном, например, во время съемки подсвеченного сзади объекта или объекта возле окна, измерьте освещенность в точке, где объект может иметь подходящую яркость, и зафиксируйте экспозицию перед съемкой. Чтобы уменьшить яркость объекта, измерьте освещенность в более светлой точке, чем объект, и зафиксируйте экспозицию всего экрана. Чтобы увеличить яркость объекта, измерьте освещенность в более темной точке, чем объект, и зафиксируйте экспозицию всего экрана.

1. MENU →  (Пользов. настройки) → [Польз. клав.(Съем.)], затем назначьте [Переключ.АЕL] нужной клавише.
2. Отрегулируйте фокусировку в точке, в которой регулируется экспозиция.
3. Нажмите кнопку, которой назначена функция [Переключ.АЕL]. Экспозиция будет зафиксирована и высветится индикатор  (блокировка АЭ).
4. Выполните фокусировку на объекте еще раз и нажмите кнопку затвора.
 - Для отмены блокировки экспозиции нажмите кнопку, которой

назначена функция [Переключ.АЕL].



Совет

- При выборе функции [Удержание АЕL] в [Польз. клав.(Съем.)] можно зафиксировать экспозицию на то время, пока удерживается нажатой кнопка АЕL. Функцию [Удержание АЕL] невозможно назначить [Левая кнопка] или [Правая кнопка].

[85] Как использовать | Использование функций съемки | Регулировка экспозиции АЕL с выдержкой (фотоснимок)

Установка необходимости фиксирования экспозиции при нажатии кнопки затвора наполовину.

Эта функция полезна, если нужно отрегулировать отдельно фокусировку и экспозицию.

1. MENU →  (Пользов. настройки) → [ АЕL с выдержкой] → нужная установка.

Подробности пунктов меню

Авто:

Автоматическая фиксация экспозиции после регулировки фокуса при нажатии кнопки затвора наполовину, если [Режим фокусиров.] установлено в [Покадровый AF].

В случае если [Режим фокусиров.] будет установлен в [Автоматич. AF] и изделие определит, что объект перемещается, либо в случае съемки серии изображений, фиксированная экспозиция будет отменена.

Вкл:

Фиксировать экспозицию при нажатии кнопки затвора наполовину.

Выкл:

Не фиксировать экспозицию при нажатии кнопки затвора наполовину.

Используйте этот режим, если нужно отрегулировать отдельно фокусировку или экспозицию.

Изделие продолжит регулировку экспозиции во время съемки в режиме

[Непрерыв. Съёмка].

Примечание

- Если функция [Переключ.АЕL] назначена какой-либо клавише с помощью [Польз. клав.(Съём.)], операция с использованием клавиши будет иметь приоритет над установками [ АЕL с выдержкой].

[86] Как использовать | Использование функций съёмки | Регулировка экспозиции

Зебра

Шаблон зебра появится на участке изображения, если уровень яркости этого участка совпадает с установленным уровнем IRE. Используйте этот шаблон зебра в качестве справки для регулировки яркости.

1. MENU →  (Пользов. настройки) → [Зебра] → нужная установка.

Подробности пунктов меню

Выкл:

Шаблон зебра не отображается.

70/75/80/85/90/95/100/100+/Пользовательский1/Пользовательский2:

Регулировка уровня яркости.

Совет

- Вы можете зарегистрировать несколько значений для [Зебра] для проверки экспозиции и засветки, а также уровня яркости. Установки для подтверждения экспозиции и подтверждения засветки регистрируются в [Пользовательский1] и [Пользовательский2] соответственно по умолчанию.
- Для проверки экспозиции установите стандартное значение и диапазон для уровня яркости. Шаблон зебра появится в областях, которые находятся в установленном диапазоне.
- Для проверки засветки установите минимальное значение для уровня яркости. Шаблон зебра появится в областях, которые превышают установленное значение.

Примечание

- Шаблон зебра не отображается при соединении HDMI.

[87] Как использовать | Использование функций съемки | Регулировка экспозиции
Инстр. настр. эксп.

Вы можете установить целесообразность отображения справки при изменении экспозиции.

1. MENU →  (Пользов. настройки) → [Инстр. настр. эксп.] → нужная установка.

Подробности пунктов меню

Выкл:

Справка не отображается.

Вкл:

Справка отображается.

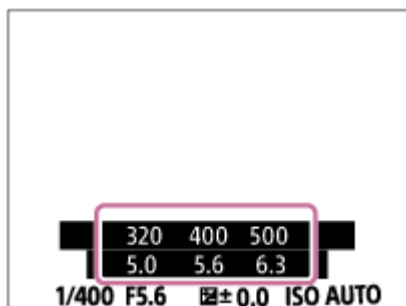



[88] Как использовать | Использование функций съемки | Выбор режима протяжки
(непрерывная съемка/таймер автоспуска)

Режим протяжки

Вы можете установить режим протяжки, например, непрерывный или съемка с автоспуском.

1. MENU →  (Настройки съемки) → [Режим протяжки] → нужная установка.

- Вы можете также установить режим протяжки, нажимая кнопку  /  (Режим протяжки) колесика управления.

Подробности пунктов меню

Покадров. Съёмка:

Съёмка одного фотоснимка. Обычный режим съёмки.

Непрерыв. Съёмка:

Непрерывная съёмка при нажатии и удерживании кнопки затвора.

Автоспуск:

Съёмка снимка с помощью автоспуска через заданное число секунд после нажатия кнопки затвора.

Автоспуск (непр.):

Съёмка заданного количества снимков с помощью автоспуска через заданное число секунд после нажатия кнопки затвора.

BRK C Непрер. брекетинг:

Выполнение снимков при удержании кнопки затвора, каждого с различной степенью яркости.

BRK S Покадр. брекетинг:

Последовательная съёмка указанного количества снимков с различной степенью яркости.

BRK WB Брекетинг WB:

Съёмка в общей сложности трех снимков с различными цветовыми тонами в соответствии с выбранными установками баланса белого, цветовой температуры и цветного фильтра.

BRK DRO Брекетинг DRO:

Съёмка всего трех снимков с различной степенью Оптимизатора Д-диапазона.

Примечание

- Если режим съёмки установлен в [Выбор сцены] и выбран [Спорт], [Покадров. Съёмка] выполнить невозможно.

Непрерывная фотосъемка при нажатии и удерживании кнопки затвора.

1. MENU →  (Настройки съемки) → [Режим протяжки] → [Непрерыв. Съемка].
2. Выберите нужный режим с помощью правой/левой стороны колесика управления.

Подробности пунктов меню

Непрерывная съемка: Hi:

Скорость непрерывной съемки установлена на максимальное значение около 24 снимков в секунду.

Непрерывная съемка: Mid:

Скорость непрерывной съемки установлена на максимальное значение около 10 снимков в секунду.

Непрерывная съемка: Lo:

Скорость непрерывной съемки установлена на максимальное значение около 3,5 снимков в секунду.

Примечание

- Непрерывная съемка недоступна в следующих случаях:
 - Режим съемки установлен в [Панорамный обзор].
 - Режим съемки установлен в [Выбор сцены] и выбрана сцена, отличная от [Спорт].
 - [Эффект рисунка] установлен в [Мягкий фокус], [HDR Живопись], [Насыщ. монохром.], [Миниатюра], [Акварель] или [Иллюстрация].
 - [DRO/Авто HDR] установлено в [Авто HDR].
 - [ISO] установлено в [Многокадровое ШП].
 - Используется [Smile Shutter].
- В случае установки [ Тип затвора] в [Механическ. затвор] скорость непрерывной съемки невозможно установить в [Непрерывная съемка: Hi].

Совет

- Для сохранения фокуса и экспозиции во время серийной съемки выполните следующие установки.
 - Установите [Режим фокусиров.] в [Непрерывный AF].
 - Установите [ AEL с выдержкой] в [Выкл] или [Авто].
-

Автоспуск

Съемка снимка с помощью автоспуска через заданное число секунд после нажатия кнопки затвора.

1. MENU →  (Настройки съемки) → [Режим протяжки] → [Автоспуск].
2. Выберите нужный режим с помощью правой/левой стороны колесика управления.

Подробности пунктов меню

10 Автоспуск: 10 сек.:

Установка задержки таймера автоспуска на 10 секунд.

При нажатии кнопки затвора лампочка таймера автоспуска мигает, звучит звуковой сигнал и затвор сработает через 10 секунд. Для отмены автоспуска нажмите кнопку затвора еще раз.

5 Автоспуск: 5 сек.:





Установка задержки автоспуска на 5 секунд.

При нажатии на кнопку затвора лампочка таймера автоспуска начнет мигать, будет звучать сигнал, и затвор сработает через 5 секунд. Для отмены автоспуска нажмите кнопку затвора еще раз.

2 Автоспуск: 2 сек.:

Установка задержки автоспуска на 2 секунды. Это снижает дрожание камеры, вызванное нажатием кнопки затвора.

Совет

- Нажмите кнопку  /  колесика управления и выберите  (Покадров. Съемка) для отмены таймера автоспуска.
- Для использования таймера автоспуска в режиме брекетинга выберите режим брекетинга под режимом протяжки, а затем выберите MENU →  (Настройки съемки) → [Установки брекет.] → [A/спуск во вр.брек.].

Примечание

- Таймер автоспуска недоступен в следующих случаях:
 - Режим съемки установлен в [Панорамный обзор].
 - [Спорт] в [Выбор сцены]

[91] Как использовать | Использование функций съемки | Выбор режима протяжки (непрерывная съемка/таймер автоспуска)

Автоспуск (непр.)

Съемка заданного количества снимков с помощью автоспуска через заданное число секунд после нажатия кнопки затвора. Вы можете выбрать наилучший из нескольких снимков.

1. MENU →  (Настройки съемки) → [Режим протяжки] → [Автоспуск (непр.)].
2. Выберите нужный режим с помощью правой/левой стороны колесика управления.

Подробности пунктов меню

Автоспуск(непр.): 10с/3 изобр.:

Выполняется съемка три кадра последовательно через 10 секунд после нажатия кнопки затвора.

При нажатии на кнопку затвора лампочка таймера автоспуска начнет мигать, будет звучать сигнал, и затвор сработает через 10 секунд.

Автоспуск(непр.): 10с/5 изобр.:

Выполняется съемка пяти кадров последовательно через 10 секунд после нажатия кнопки затвора.

При нажатии на кнопку затвора лампочка таймера автоспуска начнет мигать, будет звучать сигнал, и затвор сработает через 10 секунд.

Автоспуск(непр.): 5с/3 изобр.:

Выполняется съемка трех кадров последовательно через 5 секунд после нажатия кнопки затвора. При нажатии на кнопку затвора лампочка таймера автоспуска начнет мигать, будет звучать сигнал, и затвор сработает через 5 секунд.

Автоспуск(непр.): 5с/5 изобр.:

Выполняется съемка пяти кадров последовательно через 5 секунд после нажатия кнопки затвора. При нажатии на кнопку затвора лампочка таймера автоспуска начнет мигать, будет звучать сигнал, и затвор сработает через 5

секунд.



Автоспуск(непр.): 2с/3 изобр.:

Выполняется съемка трех кадров последовательно через 2 секунд после нажатия кнопки затвора. При нажатии на кнопку затвора лампочка таймера автоспуска начнет мигать, будет звучать сигнал, и затвор сработает через 2 секунд.

Автоспуск(непр.): 2с/5 изобр.:

Выполняется съемка пяти кадров последовательно через 2 секунды после нажатия кнопки затвора. При нажатии на кнопку затвора лампочка таймера автоспуска начнет мигать, будет звучать сигнал, и затвор сработает через 2 секунд.

Совет

- Нажмите кнопку затвора еще раз для остановки обратного отсчета таймера автоспуска.
- Нажмите кнопку  /  колесика управления и выберите  (Покадров. Съемка) для отмены таймера автоспуска.

[92] Как использовать | Использование функций съемки | Выбор режима протяжки (непрерывная съемка/таймер автоспуска)

Непрер. брекетинг

Съемка составных снимков с автоматическим сдвигом экспозиции от базовой точки в сторону затемнения, а затем в сторону осветления. Нажмите и держите нажатой кнопку затвора, пока не завершится запись с брекетингом. После записи можно выбрать снимок, соответствующий вашему замыслу.

1. MENU →  (Настройки съемки) → [Режим протяжки] → [Непрер. брекетинг].
2. Выберите нужный режим с помощью правой/левой стороны колесика управления.

Подробности пунктов меню

Непрер. брекет.: 0,3EV 3 изобр.:

При данной установке выполняется непрерывная съемка трех снимков со

смещением величины экспозиции на плюс или минус 0,3 EV.

BRK C 0.3EV5 Непрер. брекет.: 0,3EV 5 изобр.:

При данной установке выполняется непрерывная съемка пяти снимков со смещением величины экспозиции на плюс или минус 0,3 EV.

BRK C 0.3EV9 Непрер. брекет.: 0,3EV 9 изобр.:

При данной установке выполняется непрерывная съемка девяти снимков со смещением величины экспозиции на плюс или минус 0,3 EV.

BRK C 0.7EV3 Непрер. брекет.: 0,7EV 3 изобр.:

При данной установке выполняется непрерывная съемка трех снимков со смещением величины экспозиции на плюс или минус 0,7 EV.

BRK C 0.7EV5 Непрер. брекет.: 0,7EV 5 изобр.:

При данной установке выполняется непрерывная съемка пяти снимков со смещением величины экспозиции на плюс или минус 0,7 EV.

BRK C 0.7EV9 Непрер. брекет.: 0,7EV 9 изобр.:

При данной установке выполняется непрерывная съемка девяти снимков со смещением величины экспозиции на плюс или минус 0,7 EV.

BRK C 1.0EV3 Непрер. брекет.: 1,0EV 3 изобр.:

При данной установке выполняется непрерывная съемка трех снимков со смещением величины экспозиции на плюс или минус 1,0 EV.

BRK C 1.0EV5 Непрер. брекет.: 1,0EV 5 изобр.:

При данной установке выполняется непрерывная съемка пяти снимков со смещением величины экспозиции на плюс или минус 1,0 EV.

BRK C 1.0EV9 Непрер. брекет.: 1,0EV 9 изобр.:

При данной установке выполняется непрерывная съемка девяти снимков со смещением величины экспозиции на плюс или минус 1,0 EV.

BRK C 2.0EV3 Непрер. брекет.: 2,0EV 3 изобр.:

При данной установке выполняется непрерывная съемка трех снимков со смещением величины экспозиции на плюс или минус 2,0 EV.

BRK C 2.0EV5 Непрер. брекет.: 2,0EV 5 изобр.:

При данной установке выполняется непрерывная съемка пяти снимков со смещением величины экспозиции на плюс или минус 2,0 EV.

BRK C 3.0EV3 Непрер. брекет.: 3,0EV 3 изобр.:

При данной установке выполняется непрерывная съемка трех снимков со

смещением величины экспозиции на плюс или минус 3,0 EV.

Непрер. брекет.: 3,0EV 5 избр.:

При данной установке выполняется непрерывная съемка пяти снимков со смещением величины экспозиции на плюс или минус 3,0 EV.

Примечание

- Последний снимок показывается при Автоматическом просмотре.
- Если [ISO AUTO] выбрано в режиме [Ручной экспозиция], экспозиция изменяется посредством регулировки значения ISO. Если выбрана установка, отличная от [ISO AUTO], экспозиция изменяется посредством регулировки выдержки.
- При регулировании экспозиции она смещается в соответствии с величиной коррекции.
- Съемка в режиме брекетинга недоступна в следующих случаях:
 - Режим съемки установлен в [Интеллект. Авто], [Супер авторежим], [Выбор сцены], или [Панорамный обзор].
- При использовании вспышки изделие выполняет съемку в режиме брекетинга со вспышкой и изменяет мощность света вспышки, даже если выбрано [Непрер. брекетинг]. Нажимайте кнопку затвора для каждого снимка.

[93] Как использовать | Использование функций съемки | Выбор режима протяжки (непрерывная съемка/таймер автоспуска)

Покадр. брекетинг

Съемка составных снимков с автоматическим сдвигом экспозиции от базовой точки в сторону затемнения, а затем в сторону осветления. Нажимайте кнопку затвора для каждого снимка. После записи можно выбрать снимок, соответствующий вашему замыслу.

1. MENU →  (Настройки съемки) → [Режим протяжки] → [Покадр. брекетинг].
2. Выберите нужный режим с помощью правой/левой стороны колесика управления.

Подробности пунктов меню

Покадр. брекет.: 0,3EV 3 изобр.:

При данной установке выполняется всего три снимка подряд со смещением величины экспозиции на плюс или минус 0,3 EV.

Покадр. брекет.: 0,3EV 5 изобр.:

При данной установке выполняется всего пять снимков подряд со смещением величины экспозиции на плюс или минус 0,3 EV.

Покадр. брекет.: 0,3EV 9 изобр.:

При данной установке выполняется всего девять снимков подряд со смещением величины экспозиции на плюс или минус 0,3 EV.

Покадр. брекет.: 0,7EV 3 изобр.:

При данной установке выполняется всего три снимка подряд со смещением величины экспозиции на плюс или минус 0,7 EV.

Покадр. брекет.: 0,7EV 5 изобр.:

При данной установке выполняется всего пять снимков подряд со смещением величины экспозиции на плюс или минус 0,7 EV.

Покадр. брекет.: 0,7EV 9 изобр.:

При данной установке выполняется всего девять снимков подряд со смещением величины экспозиции на плюс или минус 0,7 EV.

Покадр. брекет.: 1,0EV 3 изобр.:

При данной установке выполняется всего три снимка подряд со смещением величины экспозиции на плюс или минус 1,0 EV.

Покадр. брекет.: 1,0EV 5 изобр.:

При данной установке выполняется всего пять снимков подряд со смещением величины экспозиции на плюс или минус 1,0 EV.

Покадр. брекет.: 1,0EV 9 изобр.:

При данной установке выполняется всего девять снимков подряд со смещением величины экспозиции на плюс или минус 1,0 EV.

Покадр. брекет.: 2,0EV 3 изобр.:

При данной установке выполняется всего три снимка подряд со смещением величины экспозиции на плюс или минус 2,0 EV.

Покадр. брекет.: 2,0EV 5 изобр.:

При данной установке выполняется всего пять снимков подряд со

смещением величины экспозиции на плюс или минус 2,0 EV.

Покадр. брекет.: 3,0EV 3 изобр.:

При данной установке выполняется всего три снимка подряд со смещением величины экспозиции на плюс или минус 3,0 EV.

Покадр. брекет.: 3,0EV 5 изобр.:

При данной установке выполняется всего пять снимков подряд со смещением величины экспозиции на плюс или минус 3,0 EV.

Примечание

- Если [ISO AUTO] выбрано в режиме [Ручной экспозиция], экспозиция изменяется посредством регулировки значения ISO. Если выбрана установка, отличная от [ISO AUTO], экспозиция изменяется посредством регулировки выдержки.
- При регулировании экспозиции она смещается в соответствии с величиной коррекции.
- Съемка в режиме брекетинга недоступна в следующих случаях:
 - Режим съемки установлен в [Интеллект. Авто], [Супер авторежим], [Выбор сцены], или [Панорамный обзор].

[94] Как использовать | Использование функций съемки | Выбор режима протяжки (непрерывная съемка/таймер автоспуска)

Брекетинг WB

Съемка трех изображений с различными цветовыми тонами в соответствии с выбранными установками баланса белого, цветовой температуры и цветного фильтра.

1. MENU →  (Настройки съемки) → [Режим протяжки] → [Брекетинг WB].
2. Выберите нужный режим с помощью правой/левой стороны колесика управления.

Подробности пунктов меню

Брекетинг баланса белого: Lo:

Запись серии из трех снимков с небольшими изменениями в балансе белого.

Брекетинг баланса белого: Hi:

Запись серии из трех снимков с большими изменениями в балансе белого.

Примечание

- Последний снимок показывается при Автоматическом просмотре.

[95] Как использовать | Использование функций съемки | Выбор режима протяжки (непрерывная съемка/таймер автоспуска)

Брекетинг DRO

Вы можете записать всего три снимка, каждый с различной степенью величины Оптимизатора Д-диапазона.

1. MENU →  (Настройки съемки) → [Режим протяжки] → [Брекетинг DRO].
2. Выберите нужный режим с помощью правой/левой стороны колесика управления.

Подробности пунктов меню

Брекетинг DRO: Lo:

Запись серии из трех снимков с небольшими изменениями величины Оптимизатора Д-диапазона.

Брекетинг DRO: Hi:

Запись серии из трех снимков с большими изменениями величины Оптимизатора Д-диапазона.



Примечание

- Последний снимок показывается при Автоматическом просмотре.

[96] Как использовать | Использование функций съемки | Выбор режима протяжки (непрерывная съемка/таймер автоспуска)

Настройки для серийной съемки

Вы можете установить автоспуск в режиме серийной съемки, а также порядок съемки для брекетинга экспозиции и брекетинга баланса белого.

1. MENU →  (Настройки съемки) → [Режим протяжки] → выбор съемки в режиме брекетинга.
2. MENU →  (Настройки съемки) → [Установки брекет.] → нужная установка.

Подробности пунктов меню

А/спуск во вр.брек.:

Установка целесообразности использования автоспуска во время серийной съемки. Установка также числа секунд до спуска затвора при использовании автоспуска.

(OFF/2 сек./5 сек./10 сек.)

Порядок брекет.:

Установка порядка съемки при брекетинге экспозиции и брекетинге баланса белого.

(0→-→+/-→0→+)

[97] Как использовать | Использование функций съемки | Выбор режима протяжки (непрерывная съемка/таймер автоспуска)

Индикатор во время серийной съемки

Видоискатель

Брекетинг при окружающем освещении*

3 изображения со сдвигом на шаг 0,3 EV

Коррекция экспозиции с шагом ±0,0



Монитор (Показ. всю инф. или Гистограмма)

Брекетинг при окружающем освещении*

3 изображения со сдвигом на шаг 0,3 EV

Коррекция экспозиции с шагом $\pm 0,0$



Брекетинг со вспышкой

3 изображения со сдвигом на шаг 0,7 EV

Коррекция вспышки с шагом -1,0

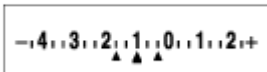

Монитор (Для в/искателя)

Брекетинг при окружающем освещении*

3 изображения со сдвигом на шаг 0,3 EV

Коррекция экспозиции с шагом $\pm 0,0$

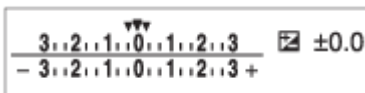

Брекетинг со вспышкой

3 изображения со сдвигом на шаг 0,7 EV

Коррекция вспышки с шагом -1,0

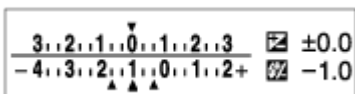

* Окружающее освещение: Общий термин для освещения, отличного от вспышки включая естественное освещение, лампу накаливания и люминесцентное освещение. С учетом того, что вспышка мигает в течение короткого времени, окружающее освещение является постоянным, поэтому такая разновидность освещения называется "окружающее освещение".

Примечание

- Во время серийной съемки над/под индикатором серии отображаются указатели, равные числу изображений, которые нужно снять.
- После запуска серийной съемки эти указатели будут поочередно исчезать

по мере записи камерой снимков.

[98] Как использовать | Использование функций съемки | Съемка самого себя посредством мониторинга экрана

Автопортр./автосп.

Вы можете изменять угол монитора и выполнять съемку, наблюдая в монитор.

1. MENU →  (Пользов. настройки) → [Автопортр./автосп.] → [Вкл].
2. Наклоните монитор вверх приблизительно на 180°, а затем направьте объектив на себя.

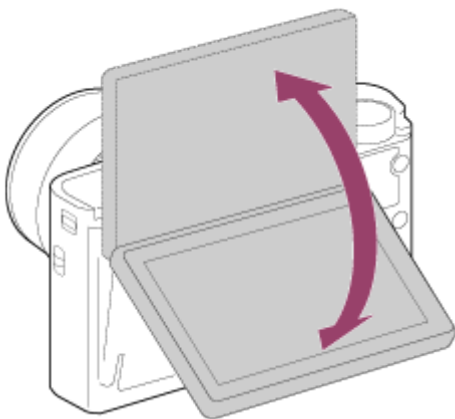

3. Нажмите кнопку затвора.
Изделие начнет съемку с использованием таймера автоспуска спустя три секунды.

Совет

- Если вы хотите использовать другой режим протяжки, отличный от режима автоспуска с 3-секундной задержкой, сначала установите [Автопортр./автосп.] в [Выкл], а затем поверните монитор вверх примерно на 180 градусов.

[99] Как использовать | Использование функций съемки | Выбор чувствительности ISO

ISO

Чувствительность к свету выражается значением ISO (рекомендуемая величина экспозиции). Чем больше число, тем выше чувствительность.

1. MENU →  (Настройки съемки) → [ISO] → нужная установка.

Подробности пунктов меню

Многокадровое ШП:

Объединение непрерывно снятых снимков для создания снимка с меньшим шумом. Выберите нужное значение ISO из [ISO AUTO] или ISO 200 – 25600.

ISO AUTO:

Автоматическая установка чувствительности ISO.

ISO 80 – ISO 12800:

Установка чувствительности ISO вручную. При выборе большего значения чувствительность ISO увеличивается.

Примечание

- [ISO AUTO] выбирается при использовании следующих функций:
 - [Интеллект. Авто]
 - [Супер авторежим]
 - [Выбор сцены]
 - [Панорамный обзор]
- В случае установки значения [ISO] ниже, чем ISO 125, диапазон яркости снимаемого изображения (динамический диапазон) может уменьшиться.
- Чем выше значение ISO, тем больше шума будет появляться на снимках.
- Доступные настройки ISO отличаются в зависимости от того, выполняется ли фотосъемка, видеосъемка или используется HFR.
- Во время видеосъемки доступны значения ISO между ISO 125 и ISO 12800. Если установленное значение ISO меньше, чем ISO 125, установка автоматически переключается на ISO 125. После завершения видеозаписи значение ISO вернется к исходной установке.
- При использовании [Многокадровое ШП] процесс наложения снимков займет некоторое время.

Совет

- Вы можете изменить диапазон автоматической установки

чувствительности ISO для режима [ISO AUTO]. Выберите [ISO AUTO], нажмите правую сторону колесика управления и установите нужные значения для [Максим. ISO AUTO] и [Миним. ISO AUTO]. Значения для [Максим. ISO AUTO] и [Миним. ISO AUTO] также используются при съемке в режиме [ISO AUTO] в соответствии с [Многокадровое ШП].

[100] Как использовать | Использование функций съемки | Выбор чувствительности ISO

ISO AUTO МИН. ВЫД.

При выборе [ISO AUTO] или [ISO AUTO] в соответствии с [Многокадровое ШП], если режим съемки установлен в P (Программное авто) или A (Приор. диафрагмы), можно установить выдержку затвора, при которой чувствительность ISO начнет изменяться.

Данная функция эффективна при съемке движущихся объектов. Вы можете минимизировать размытость объекта, а также предотвратить дрожание камеры.

1. MENU →  (Настройки съемки) → [ISO AUTO мин. выд.] → нужная установка.

Подробности пунктов меню

FASTER (Короче)/FAST (Быстрая):

Чувствительность ISO начнет изменяться при выдержках затвора выше, чем [Стандартная], таким образом можно предотвратить дрожание камеры и размытость объекта.

STD (Стандартная):

Камера автоматически устанавливает скорость затвора на основании фокусного расстояния объектива.

SLOW (Медленная)/SLOWER (Длиннее):

Чувствительность ISO начнет изменяться при выдержках затвора длиннее, чем [Стандартная], таким образом можно выполнить съемку с меньшим шумом.



1/32000—30":

Чувствительность ISO начнет изменяться при установленной выдержки затвора.

Совет

- Разница скорости затвора, при которой чувствительность ISO начнет изменяться между [Короче], [Быстрая], [Стандартная], [Медленная] и [Длиннее], составляет 1 EV.

Примечание

- При недостаточной экспозиции, даже если чувствительность ISO установлена в [Максим. ISO AUTO] в [ISO AUTO] для съемки с соответствующей экспозицией, скорость затвора будет ниже, чем скорость, установленная в [ISO AUTO мин. выд.].
- В следующих случаях скорость затвора может не функционировать как установлено:
 - Если максимальная скорость затвора изменяется на основании установки [ Тип затвора].
 - При использовании вспышки для съемки ярких сцен с [ Тип затвора], установленным в [Электрон. затвор]. (Максимальная выдержка затвора ограничена скоростью синхронизации вспышки 1/100 секунд.)
 - При использовании вспышки для съемки темных сцен с [Режим вспышки], установленным в [Запол. вспыш.]. (Минимальная выдержка затвора ограничена скоростью, автоматически определяемой камерой.)

[101] Как использовать | Использование функций съемки | Выбор чувствительности ISO

Многокадровое ШП

Изделие автоматически последовательно снимет несколько снимков, объединит их, уменьшит шум и запишет их как один снимок. Записанный снимок представляет собой один комбинированный снимок.

1. MENU →  (Настройки съемки) → [ISO] → [Многокадровое ШП].
2. Нажмите правую сторону колесика управления для отображения экрана установки, а затем выберите нужное значение с помощью верхней/нижней стороны колесика управления.

Примечание

- Если [ Качество] установлено в [RAW] или [RAW и JPEG], данную функцию использовать невозможно.
- Вспышку, [Опт.Д-диап.] и [Авто HDR] использовать невозможно.
- Если [Профиль изображ.] установлен в положение, отличное от [Выкл], установить [Многокадровое ШП] невозможно.
- Если [Эффект рисунка] установлен в положение, отличное от [Выкл], установить [Многокадровое ШП] невозможно.

Совет

- Вы можете изменить диапазон автоматической установки чувствительности ISO в режиме [ISO AUTO] в соответствии с [Многокадровое ШП]. Выберите [ISO AUTO] в соответствии с [ISO] и нажмите правую сторону колесика управления, и установите нужные значения для [Максим. ISO AUTO] и [Миним. ISO AUTO]. Значения для [Максим. ISO AUTO] и [Миним. ISO AUTO] также используются при съемке в режиме [ISO AUTO] в соответствии с [Многокадровое ШП].

[102] Как использовать | Использование функций съемки | Выбор чувствительности ISO

Эффект ШП

Установка уровня эффекта для многокадрового шумоподавления.

1. MENU →  (Настройки съемки) → [ISO] → [Многокадровое ШП] → [Эффект ШП]

Подробности пунктов меню

Нормальная:

Добавляются 4 изображения для эффекта многокадрового шумоподавления.

Высокий:

Добавляются 12 изображений для эффекта многокадрового шумоподавления для получения изображений с еще меньшим уровнем шума.

Примечание

- Если выбран [Высокий], это займет больше времени для съемки и объединения изображений.

[103] Как использовать | Использование функций съемки | Коррекция яркости или контрастности

Опт.Д-диап.(DRO)

Путем разделения изображения на небольшие области изделие анализирует контрастность света и тени объекта, и фона и создает изображение с оптимальной яркостью и градацией.

1. MENU →  (Настройки съемки) → [DRO/Авто HDR] → [Опт.Д-диап.].
2. Выберите нужную установку с помощью левой/правой стороны колесика управления.

Подробности пунктов меню

Оптимизат. Д-диапазона: Авто:

Автоматическая коррекция яркости.

Оптимизатор Д-диапазона: Lv1 — Оптимизатор Д-диапазона: Lv5:

Оптимизация градаций записанного изображения для каждой указанной области. Выберите уровень оптимизации от значения Lv1 (слабый) до Lv5 (сильный).

Примечание

- [DRO/Авто HDR] фиксируется в [Выкл], когда режим съемки установлен в [Панорамный обзор], или когда [Многокадровое ШП] или [Эффект рисунка] установлен в положение, отличное от [Выкл].
- [DRO/Авто HDR] фиксируется в [Выкл], когда [Профиль изображ.] установлен в положение, отличное от [Выкл].
- [DRO/Авто HDR] фиксируется в [Выкл] при выборе следующих режимов [Выбор сцены].
 - [Закат]
 -

- [Ночная Сцена]
- [Ночной Портрет]
- [Сумерки с рук]
- [Устр. размыт. движ.]
- [Фейерверки]

Установка фиксируется в [Оптимизат. Д-диапазона: Авто], если выбраны режимы [Выбор сцены], отличные от вышеперечисленных.

- При установке [ Параметры зап.] в [120р 100М], [100р 100М], [120р 60М] или [100р 60М], [DRO/Авто HDR] будет установлено в [Выкл].
- При съемке с использованием функции [Опт.Д-диап.] на снимке может быть много шума. Выберите надлежащий уровень путем проверки записанного снимка, особенно при усилении эффекта.

[104] Как использовать | Использование функций съемки | Коррекция яркости или контрастности

Авто HDR

Расширяет диапазон (градацию), благодаря чему можно выполнять запись от ярких фрагментов до темных с правильной яркостью (HDR: высокий динамический диапазон). Будет записано одно изображение с надлежащей экспозицией и одно наложенное изображение.

1. MENU →  (Настройки съемки) → [DRO/Авто HDR] → [Авто HDR].
2. Выберите нужную установку с помощью левой/правой стороны колесика управления.

Подробности пунктов меню



Авто HDR: Сдвиг экспоз. Авто:

Автоматическая коррекция разницы в экспозиции.





Авто HDR: Сдвиг экспоз. 1,0 EV — Авто HDR: Сдвиг экспоз. 6,0 EV:

Установка разницы в экспозиции в зависимости от контрастности объекта. Выберите оптимальный уровень от значения 1,0 EV (слабый) до 6,0 EV (сильный).

Например, при установке значения экспозиции на 2,0 EV будут созданы три изображения со следующими уровнями экспозиции: -1,0 EV, правильная

экспозиция и +1,0 EV.

Примечание

- [Авто HDR] недоступно, если [ Качество] установлено в [RAW] или [RAW и JPEG].
- [Авто HDR] недоступно в следующих режимах съемки:
 - [Интеллект. Авто]
 - [Супер авторежим]
 - [Панорамный обзор]
 - [Выбор сцены]
- В случае выбора [Многокадровое ШП], выбрать [Авто HDR] невозможно.
- Если [Эффект рисунка] установлен в положение, отличное от [Выкл], выбрать [Авто HDR] невозможно.
- Если [Профиль изображ.] установлен в положение, отличное от [Выкл], установить [Авто HDR] невозможно.
- Вы не сможете начать следующую съемку до тех пор, пока обработка после данной съемки не будет завершена.
- Вы можете не получить нужного эффекта в зависимости от разницы в освещении объекта и условий съемки.
- При использовании вспышки эта функция не оказывает большого эффекта.
- В случае низкой контрастности сцены или дрожания изделия или смазывания объекта вы можете не получить хороших изображений HDR. **HDR**  будет отображаться поверх записанного изображения, информируя об обнаружении камерой размытости снимка. При необходимости изменяйте композицию или переснимайте изображение внимательно, чтобы избежать размытия изображения.

[105] Как использовать | Использование функций съемки | Регулировка цветовых тонов

Баланс белого

Регулирование оттенков цветов в соответствии с условиями освещения. Используйте эту функцию, если цветовые тоны изображения не соответствует ожидаемым, или если нужно изменить цветовые тоны специально для подчеркивания выразительности.

1. MENU →  (Настройки съемки) → [Баланс белого] → нужная установка.

Подробности пунктов меню

AWB Авто:

Изделие автоматически определяет источник света и регулирует цветовые тона.

Дневной свет:

Цветовые тона регулируются для дневного света.

Тень:

Цветовые тона регулируются для тенистости.

Облачно:

Цветовая температура регулируется для облачного неба.

Лампа накали.:

Цветовая температура регулируется при освещении лампами накаливания или при ярком освещении, например в фотостудии.

-1 Флуор.: Тепл.белый:

Цветовая температура регулируется для теплого белого флуоресцентного освещения.

0 Флуор.: Хол. белый:

Цветовая температура регулируется для белого флуоресцентного освещения.

+1 Флуор.: Днев. бел.:

Цветовая температура регулируется для нейтрального белого флуоресцентного освещения.

+2 Флуор.: Дневн. свет:

Цветовая температура регулируется для флуоресцентного освещения дневного света.

WB Вспышка:

Цветовая температура регулируется для света вспышки.

AWB Под водой Авто:

Цветовая температура регулируется для подводной съемки.

Цв.тмп./Ф-тр.:

Выполняется регулировка цветовых тонов в зависимости от источника света. Создание эффекта фильтров СС (компенсации цвета) для фотографии.

Пользоват. 1/Пользоват. 2/Пользоват. 3:

Использование установки баланса белого, сохраненной в [Пользоват. настр.].

SET Пользоват. настр.:

Сохранение в памяти базового белого цвета для условий освещения во время съемки.

Выберите номер сохраненного в памяти пользовательского баланса белого.

Совет

- Вы можете использовать правую сторону колесика управления для отображения экрана точной регулировки и выполнять точные регулировки цветовых тонов при необходимости.
- В [Цв.тмп./Ф-тр.] можно использовать правую кнопку для отображения экрана установки цветовой температуры и выполнения установки. При нажатии правой кнопки еще раз появится экран точной настройки, давая возможность выполнить точную настройку при необходимости.

Примечание

- [Баланс белого] фиксируется в [Авто] в следующих случаях:
 - [Интеллект. Авто]
 - [Супер авторежим]
 - [Выбор сцены]

[106] Как использовать | Использование функций съемки | Регулировка цветовых тонов

Получение основного белого цвета в режиме [Пользоват. настр.]

В сценах, когда окружающее освещение состоит из нескольких типов источников света, рекомендуется использовать пользовательский баланс белого для точного воспроизведения белого цвета.

1. MENU →  (Настройки съемки) → [Баланс белого] → [Пользоват.

настр.]

2. Держите изделие таким образом, чтобы белая область полностью покрыла область АФ в центре, а затем нажмите  в центре колесика управления.
На дисплее появятся откалиброванные значения (цветовая температура и цветной светофильтр).
3. Выберите регистрационный номер с помощью правой/левой кнопки.
Монитор вернется к отображению информации о записи с сохранением в памяти пользовательской установки баланса белого.

Примечание

- Сообщение [Ошибка пользовател. баланса белого] указывает, что значение превышает ожидаемый диапазон при использовании вспышки на объекте с очень яркими цветами в кадре. В случае регистрации этого значения индикатор  на дисплее информации о записи станет оранжевым. В этой ситуации вы можете выполнить съемку, однако рекомендуется установить баланс белого еще раз для получения более точного значения баланса белого.

[107] Как использовать | Использование функций съемки | Выбор режима эффекта Эффект рисунка

Выберите нужный фильтр эффекта для получения более выразительных и художественных снимков.

1. MENU →  (Настройки съемки) → [Эффект рисунка] → нужная настройка.

Подробности пунктов меню

 **Выкл:**

Отключение функции [Эффект рисунка].

 **Дешевый фотоапп.:**

Создание мягкого изображения с затененными углами и уменьшенной

яркостью.

Манипул. с цветом:

Создание яркого изображения за счет усиления оттенков цветов.

Схематизация:

Создает высококонтрастную, абстрактную картину путем значительного усиления основных цветов или черного и белого цвета.

Ретро:

Создание эффекта старой фотографии с оттенками сепии и менее выраженным контрастом.

Мягкие светл. тона:

Создание изображения с указанной атмосферой: яркое, прозрачное, воздушное, нежное, мягкое.

Выделение цвета:

Создание изображения, которое сохраняет только специфический цвет, а остальные цвета преобразуются в черный и белый цвета.

Высоко-контр. Ч/Б:

Создает высококонтрастное черно-белое изображение.

Мягкий фокус:

Создает изображение с помощью эффекта мягкого света.

HDR Живопись:

Создает вид живописи, выделяя цвета и детали.

Насыщ. монохром.:

Создает черно-белое изображение с богатой градацией и воспроизведением деталей.

Миниатюра:

Создает изображение, на котором ярко выделяется объект, а фон сильно расфокусирован. Данный эффект можно часто встретить на снимках миниатюрных моделей.

Акварель:

Создает изображение с эффектами расплывания и размывания красок, как будто оно нарисовано акварельными красками.

Иллюстрация:



Создает изображение, похожее на иллюстрацию, усиливая контуры.

Совет

- Вы можете выполнить подробные установки для следующих режимов [Эффект рисунка] с помощью левой/правой стороны колесика управления.
 - [Дешевый фотоапп.]
 - [Схематизация]
 - [Выделение цвета]
 - [Мягкий фокус]
 - [HDR Живопись]
 - [Миниатюра]
 - [Иллюстрация]

Примечание

- При использовании функции зума, отличной от оптического зума, установка большего масштаба увеличения делает [Дешевый фотоапп.] менее эффективной.
- При выбранном [Выделение цвета] изображения могут не сохранить выбранный цвет в зависимости от объекта или условий съемки.
- Вы не сможете проверить следующие эффекты на экране режима съемки, поскольку изделие обрабатывает изображение после съемки. Также невозможно снять другой снимок, пока не завершится обработка. Использовать данные эффекты для видеозаписей невозможно.
 - [Мягкий фокус]
 - [HDR Живопись]
 - [Насыщ. монохром.]
 - [Миниатюра]
 - [Акварель]
 - [Иллюстрация]
- В случае [HDR Живопись] и [Насыщ. монохром.] затвор срабатывает три раза для одного снимка. Не забывайте о следующем:
 - Используйте данную функцию, когда объект неподвижен или не мигает.
 - Не изменяйте композицию перед съемкой.

В случае низкой контрастности сцены или значительного дрожания камеры, или смазывания объекта, получение хороших изображений HDR, возможно, не удастся. Если изделие обнаружит такую ситуацию, на записанном снимке появится индикация  / , информирующая об этой ситуации. При необходимости измените композицию или иным образом отрегулируйте установки, избегайте размытости и выполните повторную съемку.

- Установить [Эффект рисунка] невозможно, если режим съемки установлен в [Интеллект. Авто], [Супер авторежим], [Выбор сцены] или [Панорамный обзор].
- [Эффект рисунка] установить невозможно, если [ Качество] установлено в [RAW] или [RAW и JPEG].

[108] Как использовать | Использование функций съемки | Выбор режима эффекта

Творческ. стиль

Позволяет выбирать нужную обработку изображения. Используя [Творческ. стиль], можно регулировать экспозицию (скорость затвора и диафрагму) по своему усмотрению, в отличие от [Выбор сцены], когда экспозицию регулирует изделие.

1. MENU →  (Настройки съемки) → [Творческ. стиль] → нужная настройка.

Подробности пунктов меню

Стандартное:

Для съемки различных сцен с богатой градацией и прекрасными цветами.

Яркий:

Повышение насыщенности и контрастности для съемки изумительных изображений красочных сцен, а также таких объектов, как цветы, весенняя зелень, синее небо или океанские пейзажи.

Нейтральный:

Понижение насыщенности и резкости для съемки изображений с приглушенными тонами. Также подходит для получения изображений, в которые будут вноситься изменения с помощью компьютера.

Прозрачный:

Для съемки чистых изображений с прозрачными цветами при ярком освещении, что подходит для съемки яркого света.

Глубокий:

Для съемки изображений с глубокими и плотными цветами, что подходит для запечатления явного присутствия объекта.

Бледный:

Для съемки изображений с яркими и простыми цветами, что подходит для создания атмосферы живительного света.

Портрет:

Для захвата цвета кожи с мягким тоном, идеально подходит для съемки портретов.

Пейзаж:

Повышение насыщенности, контрастности и резкости для съемки ярких и четких сюжетов. Также используется для выделения дальних пейзажей.

Закат:

Для съемки прекрасных оттенков красного цвета заходящего солнца.

Ночная Сцена:

Снижение контрастности для воспроизведения ночных сцен.

Осен.листья:

Для съемки осенних сцен с сильным выделением красного и желтого цветов опадающих листьев.

Черно-белый:

Для съемки черно-белых монохромных изображений.

Сепия:

Для съемки монохромных изображений с оттенком сепии.

Регистрация предпочтительных установок (Окошко стилей):

Выберите шесть окошек стилей (окошки с номерами слева ()) для регистрации предпочтительных установок. Затем выберите нужные установки с помощью правой кнопки.

Вы можете вызывать такой же стиль со слегка отличающимися настройками.

Для установки [Контрастность], [Насыщенность] и [Резкость]

[Контрастность], [Насыщенность] и [Резкость] можно отрегулировать для каждого предустановленного стиля изображения, например [Стандартное] и [Пейзаж], и для каждого [Окошко стилей] с возможностью регистрации предпочтительных установок. Выберите элемент для установки, нажимая правую/левую сторону колесика управления, а затем установите значение с помощью верхней/нижней стороны колесика управления.

Контрастность:

Чем выше выбранное значение, тем сильнее подчеркивается разница между светом и тенью, и тем больше эффект на снимке.

Насыщенность:

Чем выше выбранное значение, тем более насыщенным является цвет. При выборе более низких значений цвет изображения будет ограничен и приглушен.

Резкость:

Регулировка резкости. Чем выше выбранное значение, тем сильнее подчеркиваются контуры, а чем ниже выбранное значение, тем сильнее смягчаются контуры.

Примечание

- [Стандартное] выбирается при использовании следующих функций:
 - [Интеллект. Авто]
 - [Супер авторежим]
 - [Выбор сцены]
 - [Эффект рисунка] установлен в положение, отличное от [Выкл].
 - [Профиль изображ.] установлен в положение, отличное от [Выкл].
- Если [Творческ. стиль] установлено в [Черно-белый] или [Сепия], регулировка [Насыщенность] невозможна.

[109] Как использовать | Использование функций съемки | Видеосъемка

Форматы видеозаписи

Следующие форматы видеозаписи доступны с данной камерой.

Что такое XAVC S?

Запись таких видео высокой четкости, как 4K, путем их преобразования в видео формата MP4 с помощью кодека MPEG-4 AVC/H.264. MPEG-4 AVC/H.264 позволяет сжимать изображения с большей эффективностью. Вы можете записывать высококачественные изображения при одновременном уменьшении объема данных.

Формат записи XAVC S/AVCHD

XAVC S 4K:

Битрейт: Приблиз. 100 Мбит/сек или приблиз. 60 Мбит/сек

Видеозапись с разрешением 4K (3840x2160).

XAVC S HD:

Битрейт: Приблиз. 100 Мбит/сек, приблиз. 60 Мбит/сек или приблиз. 50 Мбит/сек

Выполняется более яркая видеозапись по сравнению с AVCHD с увеличенным объемом информации.

AVCHD:

Битрейт: Приблиз. 28 Мбит/сек (Максимум), Приблиз. 24 Мбит/сек (Максимум) или приблиз. 17 Мбит/сек (Среднее)



Формат AVCHD имеет высокую степень совместимости с устройствами хранения данных, отличными от компьютеров.

- Скорость передачи битов представляет собой объем данных, обработанных в течение заданного промежутка времени.

[110] Как использовать | Использование функций съемки | Видеосъемка

Формат файла (видеосъемка)

Выбор формата файла видео.

1. MENU →  (Настройки съемки) → [ Формат файла] → нужная установка.





Подробности пунктов меню

XAVC S 4K:

Запись видео высокой четкости в XAVC S 4K. Данный формат поддерживает более высокую скорость передачи данных.

Аудио: LPCM

- Для видеозаписей с [ Формат файла], установленным в [XAVC S 4K], необходимо использовать карту памяти следующего типа:
 - Memory Stick PRO-HG Duo
 - Видеозапись со скоростью 100 Мбит/с или выше невозможна.
 - Карта памяти SDHC / microSDHC (SD Класс скорости 10 или UHS Класс скорости U1 или быстрее)
 - При записи со скоростью 100 Мбит/с или выше UHS необходим Класс скорости U3.

- Карта памяти SDXC / microSDXC емкостью 64 Гб или более (SD Класс скорости 10 или UHS Класс скорости U1 или быстрее)
 - При записи со скоростью 100 Мбит/с или выше UHS необходим Класс скорости U3.
- [Показ инф. о HDMI] будет временно установлено в [Выключить] в случае установки [ Формат файла] в [XAVC S 4K].
- Изображения не будут появляться на мониторе во время видеозаписи, когда камера подсоединена к устройству HDMI, а [ Формат файла] установлено в [XAVC S 4K].
- [Улыб./Распоз. Лиц] и [Центр. следящ. AF] временно устанавливаются в [Выкл], когда камера подсоединена к устройству HDMI, а [ Формат файла] установлено в [XAVC S 4K].
- [Улыб./Распоз. Лиц], [Центр. следящ. AF] и [ Управление REC] временно устанавливаются в [Выкл], когда [ Формат файла] установлено в [XAVC S 4K] а [Двойная ЗАП видео] установлено в [Вкл]. Даже если камера подсоединена к устройству HDMI, изображения не будут отображаться на данном устройстве во время выполнения видеозаписи.

XAVC S HD:

Запись видео высокой четкости в XAVC S HD. Данный формат поддерживает более высокую скорость передачи данных.

Аудио: LPCM

- Для видеозаписей с [ Формат файла], установленным в [XAVC S HD], необходимо использовать карту памяти следующего типа:
 - Memory Stick PRO-HG Duo
 - Видеозапись со скоростью 100 Мбит/с или выше невозможна.
 - Карта памяти SDHC / microSDHC (SD Класс скорости 10 или UHS Класс скорости U1 или быстрее)
 - При записи со скоростью 100 Мбит/с или выше UHS необходим Класс скорости U3.
 - Карта памяти SDXC / microSDXC емкостью 64 Гб или более (SD Класс скорости 10 или UHS Класс скорости U1 или быстрее)
 - При записи со скоростью 100 Мбит/с или выше UHS необходим Класс скорости U3.

AVCHD:

Запись видео HD в формате AVCHD. Данный формат файла подходит для телевизора высокой четкости.

Аудио: Dolby Digital

MP4:

Запись видеозаписей mp4 (AVC). Данный формат подходит для



воспроизведения на смартфонах или планшетах, веб-загрузок, вложения электронной почты и т.п.

Аудио: AAC

Совет

- Вы можете сохранять снимки на компьютере или копировать их на диск, совместимый с устройством воспроизведения, с помощью программного обеспечения PlayMemories Home.



Примечание

- Время непрерывной записи составляет примерно 5 минут при видеосъемке в формате XAVC S 4K или XAVC S HD 120p/100p. Оставшееся время записи будет отображаться на экране. Если вы закончили запись в формате XAVC S 4K или XAVC S HD 120p/100p и хотите записать другое видео в одном из этих форматов, выключите питание и подождите некоторое время перед возобновлением записи. Даже если время записи менее 5 минут, запись может остановиться для защиты изделия в зависимости от температуры окружающей среды, при которой выполняется запись.
- При установке [ Формат файла] в [AVCHD] размер файла видеосъемки ограничивается приблиз. значением 2 Гб. Если во время записи размер видеофайла достигнет приблиз. 2 Гб, будет автоматически создан новый видеофайл.
- При установке [ Формат файла] в [MP4] размер файла видеосъемки ограничивается приблиз. значением 4 Гб. Если во время записи размер видеофайла достигнет приблиз. 4 Гб, запись будет автоматически остановлена.

[111] Как использовать | Использование функций съемки | Видеосъемка

Параметры зап. (видеосъемка)

Выбор размера изображения, частоты кадров и качества изображения видеозаписи. Чем выше скорость передачи данных, тем выше качество изображения.

1. MENU →  (Настройки съемки) → [ Параметры зап.] → нужная настройка.

Если [Формат файла] установлен в [XAVC S 4K]

Видеозаписи высокой четкости путем преобразования в файл формата MP4 с помощью кодека MPEG-4 AVC/H.264.

Если [Формат файла] установлен в [XAVC S HD]

Видеозаписи высокой четкости путем преобразования в файл формата MP4 с помощью кодека MPEG-4 AVC/H.264.

Если [Формат файла] установлен в [AVCHD]

60i/50i: Видеозапись выполняется со скоростью приблизительно 60 полей/сек (для 1080 60i-совместимых устройств) или 50 полей/сек (для 1080 50i-совместимых устройств) в чересстрочном режиме со звуком Dolby Digital, в формате AVCHD.

24p/25p: Видеозапись выполняется со скоростью приблизительно 24 кадров/сек (для 1080 60i-совместимых устройств) или 25 кадров/сек (для 1080 50i-совместимых устройств) в прогрессивном режиме со звуком Dolby Digital, в формате AVCHD.

60p/50p: Видеозапись выполняется со скоростью приблизительно 60 кадров/сек (для 1080 60i-совместимых устройств) или 50 кадров/сек (для 1080 50i-совместимых устройств) в прогрессивном режиме со звуком Dolby Digital, в формате AVCHD.

Если [Формат файла] установлен в [MP4]

Видеозапись выполняется в формате MPEG-4 на скорости приблизительно 60 кадров/сек (для 1080 60i-совместимых устройств), приблизительно 50 кадров/сек (для 1080 50i-совместимых устройств), приблизительно 30 кадров/сек (для 1080 60i-совместимых устройств) или приблизительно 25 кадров/сек (для 1080 50i-совместимых устройств) в прогрессивном режиме со звуком AAC, формат MP4.

Подробности пунктов меню

Если [Формат файла] установлен в [XAVC S 4K]

30p 100M/25p 100M:

Видеозапись 3840 × 2160 (30p/25p).

Битрейт: Приблиз. 100 Мбит/сек

30p 60M/25p 60M:

Видеозапись 3840 × 2160 (30p/25p).

Битрейт: Приблиз. 60 Мбит/сек

24p 100M*:

Видеозапись 3840 × 2160 (24p).

Битрейт: Приблиз. 100 Мбит/сек

24p 60M*:

Видеозапись 3840 × 2160 (24p).

Битрейт: Приблиз. 60 Мбит/сек

Если [ Формат файла] установлен в [XAVC S HD]

60p 50M/50p 50M:

Видеозапись 1920 × 1080 (60p/50p).

Битрейт: Приблиз. 50 Мбит/сек

30p 50M/25p 50M:

Видеозапись 1920 × 1080 (30p/25p).

Битрейт: Приблиз. 50 Мбит/сек

24p 50M*:

Видеозапись 1920 × 1080 (24p).

Битрейт: Приблиз. 50 Мбит/сек

120p 100M/100p 100M:

Видеозаписи с размером изображения 1920 × 1080 (120p/100p) с высокой скоростью. Видеозаписи могут быть записаны при 120 кадр/с/100 кадр/с. Вы можете создать сглаженные изображения с замедленным движением с помощью совместимого оборудования для редактирования.

Битрейт: Приблиз. 100 Мбит/сек

120p 60M/100p 60M:

Видеозаписи с размером изображения 1920 × 1080 (120p/100p) с высокой скоростью. Видеозаписи могут быть записаны при 120 кадр/с/100 кадр/с. Вы можете создать сглаженные изображения с замедленным движением с помощью совместимого оборудования для редактирования.

Битрейт: Приблиз. 60 Мбит/сек

Если [ Формат файла] установлен в [AVCHD]

60i 24M(FX)/50i 24M(FX):

Видеозапись 1920 × 1080 (60i/50i).

Битрейт: 24 Мбит/сек (Макс.)

60i 17M(FH)/50i 17M(FH):

Видеозапись 1920 x 1080 (60i/50i).
Битрейт: Приблиз. 17 Мбит/сек (Средн.)

60p 28M(PS)/50p 28M(PS):

Видеозапись 1920 x 1080 (60p/50p).
Битрейт: 28 Мбит/сек (Макс.)

24p 24M(FX)/25p 24M(FX):

Видеозапись 1920 x 1080 (24p/25p).
Битрейт: 24 Мбит/сек (Макс.)

24p 17M(FH)/25p 17M(FH):

Видеозапись 1920 x 1080 (24p/25p).
Битрейт: Приблиз. 17 Мбит/сек (Средн.)

Если [ Формат файла] установлен в [MP4]

1920x1080 60p 28M/1920x1080 50p 28M:

Видеозапись 1920x1080 (60p/50p).
Битрейт: Приблиз. 28 Мбит/сек (Средн.)

1920x1080 30p 16M/1920x1080 25p 16M:

Видеозапись 1920x1080 (30p/25p).
Битрейт: Приблиз. 16 Мбит/сек (Средн.)

1280x720 30p 6M/1280x720 25p 6M:

Запись видеофайлов небольшого размера 1280x720 (30p/25p).
Битрейт: Приблиз. 6 Мбит/сек (Средн.)

* Только если [Переключ. NTSC/PAL] установлен в NTSC.

Примечание

- Видеозаписи 60p/50p можно воспроизводить только на совместимых устройствах.
- Видеозаписи, записанные с помощью установки [60p 28M(PS)]/[50p 28M(PS)]/[60i 24M(FX)]/[50i 24M(FX)]/[24p 24M(FX)]/[25p 24M(FX)] в [ Параметры зап.], будут преобразованы с помощью PlayMemories Home для создания диска с записью AVCHD. Это преобразование может занять длительное время. Кроме того, вы не сможете создать диск с оригинальным качеством изображения. Если вы хотите сохранить оригинальное качество изображения, сохраняйте видеозаписи на диске Blu-ray.
- Для воспроизведения видеозаписей 60p/50p/24p/25p на телевизоре,

телевизор должен быть совместим с форматами 60p/50p/24p/25p. Если телевизор несовместим с форматом 60p/50p/24p/25p, видеозаписи 60p/50p/24p/25p будут выводиться как видеозаписи 60i/50i.

- Выбрать [120p]/[100p] для следующих установок невозможно.
 - [Интеллект. Авто]
 - [Супер авторежим]
 - [Выбор сцены]

[112] Как использовать | Использование функций съемки | Видеосъемка

Двойная ЗАП видео

Позволяет одновременно выполнять видеозапись XAVC S и MP4 или видеозапись AVCHD и MP4.

1. MENU →  (Настройки съемки) → [Двойная ЗАП видео] → нужная установка.

Подробности пунктов меню





Вкл:

Видеозапись XAVC S и MP4 или видеозапись AVCHD и MP4 выполняются одновременно.

Выкл:

Функция [Двойная ЗАП видео] не используется.

Примечание

- Если [ Параметры зап.] для видеозаписи XAVC S установлена в [60p]/[50p] или [120p]/[100p], [ Параметры зап.] для видеозаписи AVCHD установлена в [60p]/[50p] или [ Формат файла] установлен в [MP4], функция [Двойная ЗАП видео] будет установлена в [Выкл].
- Если выбран [Просм. по дате] в [Режим просмотра] при воспроизведении видеозаписей, видеозаписи XAVC S и MP4 или видеозаписи AVCHD и MP4 отображаются одновременно.
- При установке [ SteadyShot] в [Интеллект. активн.], [Двойная ЗАП видео] устанавливается в [Выкл].

Получение фотоснимков во время видеосъемки (Двойная запись)

Вы можете выполнять фотоснимки во время видеозаписи без остановки записи. Используйте двойную запись при необходимости выполнения видеосъемки и фотосъемки одновременно.

1. Нажмите кнопку MOVIE для начала видеозаписи.

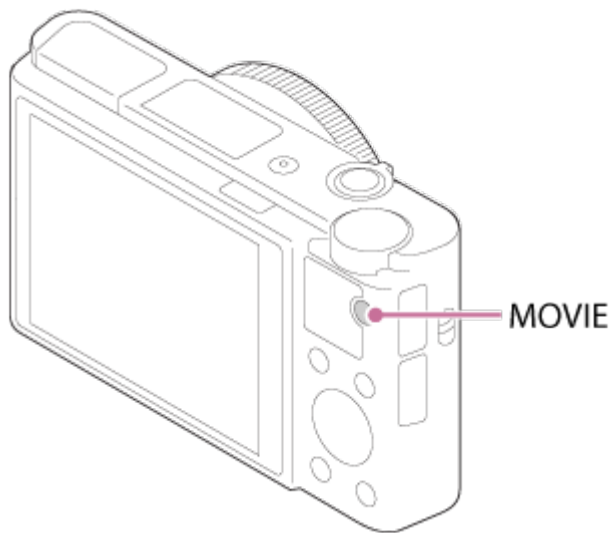

2. Нажмите кнопку затвора для выполнения фотоснимка.
 - При нажатии кнопки затвора наполовину оставшееся количество фотоснимков, которое можно выполнить, отобразится на экране.
 - Во время фотосъемки сообщение [ЗАХВАТ] отобразится на экране.
3. Нажмите кнопку MOVIE еще раз для завершения видеозаписи.

Совет

- Размер изображения или качество изображения фотоснимков можно выбрать в MENU →  (Настройки съемки) → [Раз. изоб.(Dual Rec)]/[Качество(Dual Rec)].

Примечание

- Двойная запись может быть недоступна в зависимости от установки

записи или установки режима.

- В зависимости от используемой карты памяти запись фотоснимка может занять некоторое время.
- Звук кнопки затвора может быть записан.
- Использование вспышки во время использования двойной записи невозможно.



[114] Как использовать | Использование функций съемки | Видеосъемка

Автомат. Dual Rec

Установка необходимости автоматической фотосъемки при видеосъемке.

Съемка при выразительной композиции, включая обнаруженных людей.

Данная функция позволяет также записывать версии автоматически выполненных фотоснимков, которые были обрезаны для оптимальных композиций. При записи обрезанного снимка будут записаны оба снимка, до обрезки и после.

1. MENU →  (Настройки съемки) → [Автомат. Dual Rec] → нужная установка.
2. Нажмите кнопку MOVIE для начала видеозаписи.
 - Фотоснимки будут выполнены автоматически. Во время получения фотоснимка сообщение [ЗАХВАТ] отобразится на мониторе.
3. Нажмите кнопку MOVIE еще раз для завершения видеозаписи.
 - Для просмотра записанных видеозаписей и фотоснимков нажмите кнопку  (Воспроизведение).

Подробности пунктов меню

Выкл:

Автоматическая двойная запись не выполняется.

Вкл: Низкая частота съемки/Вкл: Стандарт. частота съемки/Вкл:

Высокая частота съемки:

Автоматическая двойная запись выполняется с указанной частотой съемки.

- Положения, ориентация, выражения лиц распознаются для выполнения

фотосъемки с выразительной композицией.

Совет

- При желании изменить размер или качество фотоснимков используйте MENU →  (Настройки съемки) → [Раз. изоб.(Dual Rec)]/[Качество(Dual Rec)].
- Даже если [Автомат. Dual Rec] установлена в положение Вкл, вы можете выполнять фотосъемку, нажимая кнопку затвора.

Примечание

- В зависимости от условий записи фотоснимки могут не выполняться в оптимальное время.

[115] Как использовать | Использование функций съемки | Видеосъемка

Раз. изоб.(Dual Rec)

Выбор размера фотоснимков для съемки во время видеозаписи.

1. MENU →  (Настройки съемки) → [Раз. изоб.(Dual Rec)] → нужная настройка.

Подробности пунктов меню

L: 17M/M: 7.5M/S: 4.2M

[116] Как использовать | Использование функций съемки | Видеосъемка

Качество(Dual Rec)



Выбор качества фотоснимков для съемки во время видеозаписи.

1. MENU →  (Настройки съемки) → [Качество(Dual Rec)] → нужная установка.

Подробности пунктов меню

Отображ. метки(видеосъемка)

Установка целесообразности отображения меток, установленных на мониторе или видеоискателе с помощью [ Настр. метки] во время видеосъемки.

1. MENU →  (Пользов. настройки) → [ Отображ. метки] → нужная установка.

Подробности пунктов меню

Вкл:

Метки отображаются. Метки не записываются.

Выкл:

Метки не отображаются.

Примечание

- Метки отображаются, когда диск режимов установлен в  (Видео) или при видеосъемке.
- Отобразить метки при использовании [Фокусиров. лупа] невозможно.
- Метки отображаются на мониторе или видеоискателе. (Вывод меток невозможен.)

Настр. метки (видеосъемка)

Установка меток для отображения во время видеосъемки.

1. MENU →  (Пользов. настройки) → [ Настр. метки] → нужная

установка.

Подробности пунктов меню

Центр:

Установка целесообразности отображения центральной метки в центре экрана съемки.

Выкл / Вкл

Вид:

Установка отображения метки формата.

Выкл / 4:3 / 13:9 / 14:9 / 15:9 / 1.66:1 / 1.85:1 / 2.35:1

Безопасн. зона:

Установка отображения зоны безопасности. Это становится стандартным диапазоном, который можно получить с помощью обычных бытовых телевизоров.

Выкл / 80% / 90%

Контрольная рамка:

Установка целесообразности отображения направляющей рамки. Вы можете проверить, является ли объект горизонтальной или перпендикулярной поверхностью относительно земли.



Выкл / Вкл

Совет

- Вы можете отобразить все метки одновременно.
- Поместите объект в точке пересечения [Контрольная рамка] для создания сбалансированной композиции.

[119] Как использовать | Использование функций съемки | Видеосъемка

SteadyShot (видеосъемка)

Установка эффекта [ SteadyShot] при видеосъемке. При установке эффекта [ SteadyShot] в [Выкл] с использованием штатива (продается отдельно) будет получено естественное изображение.

1. MENU →  (Настройки съемки) → [ SteadyShot] → нужная

установка.

Подробности пунктов меню

Интеллект.активн.:

Обеспечивает более сильный эффект SteadyShot, чем [Активный].

Активный:

Обеспечивает более сильный эффект SteadyShot.



Стандартный:

Уменьшает дрожание камеры в устойчивых условиях видеозаписи.

Выкл:

Не используется [ SteadyShot].

Примечание

- При изменении установки для [ SteadyShot] угол обзора будет изменяться.
- [Интеллект.активн.] и [Активный] нельзя выбрать в случае установки [ Формат файла] в [XAVC S 4K].

[120] Как использовать | Использование функций съемки | Видеосъемка

Запись звука

Установка целесообразности записи звука во время видеосъемки.

1. MENU →  (Настройки съемки) → [Запись звука] → нужная установка.

Подробности пунктов меню

Вкл:

Звук записывается (стерео).

Выкл:

Звук не записывается.

Примечание

- При выборе [Вкл] будет также записываться операционный шум объектива и изделия.

Исх. ур. микрофона

Вы можете выбрать уровень микрофона для видеозаписи.

1. MENU →  (Настройки съемки) → [Исх. ур. микрофона] → нужная настройка.

Подробности пунктов меню

Нормальная:

Запись звуков окружающей среды в пределах определенного уровня. Данная установка подходит для записи ежедневных разговоров.

Низкий:

Точная запись звуков окружающей среды. Данная установка подходит для записи реалистичных звуков, например концерта.

Умен. шума ветра

Установка необходимости уменьшения шума ветра во время видеозаписи.

1. MENU →  (Настройки съемки) → [Умен. шума ветра] → нужная установка.

Подробности пунктов меню

Вкл:

Уменьшение шума ветра.

Выкл:



Отсутствие уменьшения шума ветра.

- Установка этого пункта в [Вкл] в условиях, когда ветер дует не слишком сильно, может привести к тому, что нормальный звук будет записан с очень низкой громкостью.

[123] Как использовать | Использование функций съемки | Видеосъемка

Авто медл. затв. (видеосъемка)

Установка необходимости автоматического регулирования выдержки затвора во время видеозаписи в случае темного объекта.

1. MENU →  (Настройки съемки) → [ Авто медл. затв.] → нужная установка.

Подробности пунктов меню



Вкл:

Используется [ Авто медл. затв.]. Выдержка затвора автоматически удлиняется во время записи в темных местах. Вы можете уменьшить количество шумов на видеозаписи, используя более длинную выдержку затвора во время записи в темных местах.

Выкл:

Не используется [ Авто медл. затв.]. Записанное видео будет более темным, если выбрано [Вкл], однако вы сможете выполнять видеозапись с более плавным движением и меньшей размытостью объектов.

Примечание

- [ Авто медл. затв.] не функционирует в следующих случаях:
 - s (Приор. выдержки)
 - M (Ручной экспозиция)
 - Если [ISO] установлено в положение, отличное от [ISO AUTO].

[124] Как использовать | Использование функций съемки | Видеосъемка

Кнопка MOVIE

Установка необходимости активации кнопки MOVIE.

1. MENU →  (Пользов. настройки) → [Кнопка MOVIE] → нужная установка.

Подробности пунктов меню

Всегда:

Начало видеозаписи при нажатии кнопки MOVIE в любом режиме.
(за исключением случаев, когда диск режимов установлен в положение **HFR** (Высок. част. кадров).)

Только реж. Видео:

Начало видеозаписи при нажатии кнопки MOVIE только в случае, если установлен режим съемки [Видео].

[125] Как использовать | Использование функций съемки | Видеосъемка

Профиль изображ.

Позволяет изменять установки для цвета, градации и т.п.

Настройка профиля изображения

Вы можете настраивать качество снимка путем настройки пунктов профиля изображения, например [Gamma] и [Деталь]. При установке данных параметров, подключите камеру к телевизору или монитору и отрегулируйте их, наблюдая изображение на экране.

1. MENU →  (Настройки съемки) → [Профиль изображ.] → профиль, который нужно изменить.
2. Переместите в индексный экран пункта, нажав правую сторону колесика управления.
3. Выберите пункт для изменения с помощью верхней/нижней стороны колесика управления.

4. Выберите нужное значение с помощью верхней/нижней стороны колесика управления и нажмите  в центре.

Использование предустановки профиля изображения

Установки по умолчанию [PP1] через [PP7] для видеозаписей установлены заранее в камере на основании различных условий съемки.

MENU →  (Настройки съемки) → [Профиль изображ.] → нужная установка.

PP1:

Пример установки с помощью гаммы [Movie]

PP2:

Пример установки с помощью гаммы [Still]

PP3:

Пример установки естественного цветового тона с помощью гаммы [ITU709]

PP4:

Пример установки цветового тона в точном соответствии со стандартом ITU709

PP5:

Пример установки с помощью гаммы [Cine1]

PP6:

Пример установки с помощью гаммы [Cine2]

PP7:

Пример установки с помощью гаммы [S-Log2]

Пункты профиля изображения

Уровень черного

Установка уровня черного. (от -15 до +15)

Gamma

Установка кривой гамма-распределения.

Movie: Стандартная кривая гамма-распределения для видеозаписей

Still: Стандартная кривая гамма-распределения для фотоснимков

Cine1: Смягчение контрастности темных участков и выделение градации

ярких участков для получения видеозаписи с мягким цветом. (эквивалент HG4609G33)

Cine2: Подобное [Cine1], но оптимизированное для редактирования с видеосигналом до 100%. (эквивалент HG4600G30)

ITU709: Кривая гамма-распределения, которая соответствует ITU709.

ITU709(800%): Кривая гамма-распределения для подтверждения сцен при условии съемки с помощью [S-Log2].

S-Log2: Кривая гамма-распределения для [S-Log2]. Данная установка основана на допущении, что изображение будет обрабатываться после съемки.

Черная Гамма

Корректировка гаммы в областях с низкой интенсивностью.

Цветовой фон: Выбор диапазона коррекции. (Широкий / Средний / Узкий)

Уровень: Установка уровня коррекции. (от -7 (максимальное сжатие черного) до +7 (максимальное растяжение черного))

Изгиб

Установка точки перегиба и крутизны сжатия видеосигнала для предотвращения превышения экспозиции путем ограничения сигналов в областях с высокой интенсивностью объекта относительно динамического диапазона камеры.

При выборе [Still], [Cine1], [Cine2], [ITU709(800%)], [S-Log2] в [Gamma], [Изгиб] устанавливается в [Выкл], если [Режим] установлен в [Авто]. Для использования функций в [Изгиб] установите [Режим] в [Ручной].

Режим: Выбор установок авто/вручную.

- Авто: Точка перегиба и крутизна устанавливаются автоматически.
- Ручной: Точка перегиба и крутизна устанавливаются вручную.

Автонастройка: Установки при выборе [Авто] для [Режим].

- Точка максимума: Установка максимальной точки перегиба. (от 90% до 100%)
- Чувствительность: Установка чувствительности. (Высокий/Средний/Низкий)

Ручная настройка: Установки при выборе [Ручной] для [Режим].

- Точка: Установка точки перегиба. (от 75% до 105%)

Уклон: Установка крутизны перегиба. (от -5 (пологий) до +5 (крутой))

Цветовой режим

Установка типа и уровня цветов.

Movie: Подходящие цвета, если [Gamma] установлена в [Movie].

Still: Подходящие цвета, если [Gamma] установлена в [Still].

Cinema: Подходящие цвета, если [Gamma] установлена в [Cine1].

Pro: Подходящие цветовые тона для стандартного качества изображения профессиональных камер Sony (в комбинации с гаммой ITU709)

Матрица ITU709: Цвета, соответствующие стандарту ITU709 (в комбинации с гаммой ITU709)

Черно-белый: Установка насыщения до нуля для съемки черно-белого изображения.

S-Gamut: Установка основана на допущении, что изображения будут обрабатываться после съемки. Используется, когда [Gamma] установлена в [S-Log2].

Насыщенность

Установка насыщенности цвета. (от -32 до +32)

Фаза цвета

Установка фазы сигнала цветности. (от -7 до +7)

Глубина цвета

Установка глубины цвета для каждой фазы сигнала цветности. Данная функция более эффективна для хроматических цветов и менее эффективна для ахроматических цветов. Цвет выглядит глубже по мере увеличения значения установки в положительную сторону и светлее по мере уменьшения значения в отрицательную сторону. Данная функция эффективна, даже если [Цветовой режим] установлен в [Черно-белый].

[R] от -7 (светло-красный) до +7 (темно-красный)

[G] от -7 (светло-зеленый) до +7 (темно-зеленый)

[B] от -7 (светло-синий) до +7 (темно-синий)

[C] от -7 (светло-бирюзовый) до +7 (темно-бирюзовый)

[M] от -7 (светло-пурпурный) до +7 (темно-пурпурный)

[Y] от -7 (светло-желтый) до +7 (темно-желтый)

Деталь

Установка пунктов для [Деталь].

Уровень: Установка уровня [Деталь]. (от -7 до +7)

Настр.: Следующие параметры могут быть выбраны вручную.

- Режим: Выбор установки авто/вручную. (Авто (автоматическая оптимизация) / Ручной (Детали устанавливаются вручную.))
- Баланс V/H: Установка вертикального (V) и горизонтального (H) баланса DETAIL. (от -2 (к вертикальной стороне (V)) до +2 (к горизонтальной стороне (H)))
- Баланс B/W: Выбор баланса ниже DETAIL (B) и выше DETAIL (W). (От Тип1 (в сторону ниже DETAIL (B)) до Тип5 (в сторону выше DETAIL (W)))
- Предел: Установка предельного уровня [Деталь]. (От 0 (Нижний предельный уровень: вероятно ограничение) до 7 (Верхний предельный уровень: маловероятно ограничение))
- Crisping: Установка уровня коррекции резкости. (От 0 (неглубокий уровень коррекции резкости) до 7 (глубокий уровень коррекции резкости))
- Светлая деталь: Установка уровня [Деталь] в областях с высокой интенсивностью. (от 0 до 4)

Копировать

Копирование установок профиля изображения в другой номер профиля изображения.

MENU →  (Настройки съемки) → [Профиль изображ.] → [Копировать]

Сброс

Сброс профиля изображения к установке по умолчанию. Сбросить сразу все установки профиля изображения невозможно.

MENU →  (Настройки съемки) → [Профиль изображ.] → [Сброс]

Примечание

- Поскольку параметры являются общими для видеозаписи и фотоснимков, отрегулируйте значение, когда вы изменяете режим съемки.

При печати изображений RAW с установками съемки, следующие установки не отражаются.

- Уровень черного
 - Черная Gamma
 - Изгиб
 - Глубина цвета
- Если [ Параметры зап.] установлена в [120р 100M]/[100р 100M] или [120р 60M]/[100р 60M], [Черная Gamma] фиксируется на “0” и отрегулировать ее невозможно.
 - При изменении [Gamma] доступный диапазон значений ISO изменяется.
 - При использовании гаммы S-Log2 шум становится более заметным, чем при использовании других гамм. Если шум даже после обработки изображений остается все еще значительным, качество изображения можно улучшить путем съемки с более яркой установкой. Однако при съемке с более яркой установкой динамический диапазон становится соответственно уже. Рекомендуется предварительно проверять изображение путем тестовой съемки с использованием S-Log2.
 - Установка [ITU709(800%)] или [S-Log2] может привести к ошибке в пользовательской настройке баланса белого. В этом случае сначала выполните пользовательскую настройку с гаммой, отличной от [ITU709(800%)] или [S-Log2], а затем снова выберите гамму [ITU709(800%)] или [S-Log2].
 - Установка [ITU709(800%)] или [S-Log2] отключает установку [Уровень черного].
 - При установке [Уклон] в +5 в [Ручная настройка], [Изгиб] устанавливается в [Выкл].
 - S-Gamut представляет собой уникальное для Sony цветовое пространство, которое обеспечивает широкое цветовое пространство, эквивалентное пленочным камерам. Однако установка S-Gamut данной камеры не поддерживает полное цветовое пространство S-Gamut; данная установка обеспечивает цветопередачу, эквивалентную S-Gamut.

Вы можете выбрать режим экспозиции для съемки HFR на основании объекта и нужного эффекта.

1. MENU →  (Настройки съемки) → [Высок. част. кадров] → нужные установки.

Подробности пунктов меню

HFR Програм. авто/ **HFR** Приорит. диафр./ **HFR** Приор. выдерж./ **HFR** Ручн. экспозиц.

[127] Как использовать | Использование функций съемки | Настройка функций съемки для удобства использования

Память

Позволяет зарегистрировать до 3 часто используемых режимов или установок изделия для изделия и до 4 (от M1 до M4) для карты памяти. Вы можете вызывать настройки с помощью только диска режимов.

1. Выберите на изделии настройку, которую нужно сохранить.
2. MENU →  (Настройки съемки) → [Память] → нужный номер.

Пункты, которые можно сохранить

- Режим съемки
- Диафрагма (число F)
- Выдержка
-  Настройки съемки
- Кратность оптического зума

Для вызова сохраненных настроек

Установите диск режимов в положение MR.

Затем нажмите правую/левую сторону колесика управления для выбора нужного номера памяти.

- От M1 до M4 можно выбрать только в случае, если карта памяти вставлена в изделие.

Для изменения сохраненных настроек

Измените настройку на нужную и пересохраните ее под тем же номером режима.

Примечание

- Программное смещение зарегистрировать невозможно.

[128] Как использовать | Использование функций съемки | Настройка функций съемки для удобства использования

Настр. меню функ.

Вы можете назначить функции, которые будут вызываться при нажатии кнопки Fn (Функция).

1. MENU →  (Пользов. настройки) → [Настр. меню функ.] → установите функцию нужной клавише.

Функции, которые можно назначить, отображаются на экране выбора пункта настройки.

[129] Как использовать | Использование функций съемки | Настройка функций съемки для удобства использования

Польз. клав.(Съем.) / Польз. кл.(Воспр.)

Назначение функций различным клавишам позволяет ускорить операции путем нажатия соответствующей клавиши, когда отображается информационный экран съемки или экран воспроизведения для выполнения назначенной функции.

1. MENU →  (Пользов. настройки) → [Польз. клав.(Съем.)] / [Польз. кл.(Воспр.)] → установите функцию нужной клавише.

Примеры функций, которые можно назначить только с помощью

пользовательских клавиш

Стандарт фокусир.:

В зависимости от опций, выбранных в [Область фокусир.] или [Центр. следящ. AF], доступные функции отличаются при нажатии клавиши.

- При нажатии клавиши, когда [Область фокусир.] установлена в [Рег. пятно АФ], можно изменять положение рамки искателя диапазона фокусировки, нажимая верхнюю/нижнюю/правую/левую сторону колесика управления, и размер рамки искателя диапазона фокусировки, поворачивая колесико управления. Во время изменения положения и размера рамки искателя диапазона фокусировки можно выполнять фотосъемку.
- При нажатии клавиши, когда [Область фокусир.] установлена в [Расш. рег. пятно АФ], можно изменять положение рамки искателя диапазона фокусировки, нажимая верхнюю/нижнюю/правую/левую сторону колесика управления. Во время изменения положения рамки искателя диапазона фокусировки можно выполнять фотосъемку.
- При нажатии клавиши, когда [Область фокусир.] установлена в [Широкая АФ] или [Центр], а [Центр. следящ. AF] установлен в [Вкл], будет активирован [Центр. следящ. AF].

Примечание

- Вы можете назначить две функции одной и той же клавише, чтобы иметь различные функции для съемки и воспроизведения.
- Клавиши, которым можно назначить функции, отличаются для [Польз. клав.(Съем.)] и [Польз. кл.(Воспр.)].
- Некоторые функции невозможно назначить определенным клавишам.

[130] Как использовать | Использование функций съемки | Настройка функций съемки для удобства использования

Функция кольца управления

Назначив функцию кольцу управления, можно выполнять данную функцию простым поворотом кольца управления во время отображения информационного экрана съемки.

1. MENU →  (Пользов. настройки) → [Польз. клав.(Съем.)] → [Кольцо

управления] → нужная настройка.

Примечание

- Если [Режим фокусиров.] установлен в [Прямая РФ] или [Ручной фокус], вызвать назначенную функцию невозможно. Вы можете использовать кольцо управления для регулировки фокуса вручную.
- Если используется [Творческое фото], вызвать назначенную функцию невозможно.

[131] Как использовать | Использование функций съемки | Настройка функций съемки для удобства использования

Функция кнопки C

Назначив функцию кнопке C, можно выполнять данную функцию простым нажатием кнопки C при отображении информационного экрана съемки.

1. MENU →  (Пользов. настройки) → [Польз. клав.(Съем.)] → [Кнопка C] → нужная настройка.

Функции, которые можно назначить, отображаются на экране выбора пункта настройки.

[132] Как использовать | Использование функций съемки | Настройка функций съемки для удобства использования

Функция центральной кнопки

Назначив функцию центральной кнопке, можно выполнять данную функцию простым нажатием центральной кнопки при отображении информационного экрана съемки.

1. MENU →  (Пользов. настройки) → [Польз. клав.(Съем.)] → [Центральн. кнопка] → нужная настройка.

Функции, которые можно назначить, отображаются на экране выбора пункта настройки.

[133] Как использовать | Использование функций съемки | Настройка функций съемки для удобства использования

Функция левой кнопки

Назначив функцию левой кнопке, можно выполнять данную функцию простым нажатием левой кнопки при отображении информационного экрана съемки.

1. MENU →  (Пользов. настройки) → [Польз. клав.(Съем.)] → [Левая кнопка] → нужная установка.

Функции, которые можно назначить, отображаются на экране выбора пункта настройки.

[134] Как использовать | Использование функций съемки | Настройка функций съемки для удобства использования

Функция правой кнопки

Назначив функцию правой кнопке, можно выполнять данную функцию простым нажатием правой кнопки при отображении информационного экрана съемки.



1. MENU →  (Пользов. настройки) → [Польз. клав.(Съем.)] → [Правая кнопка] → нужная установка.

Функции, которые можно назначить, отображаются на экране выбора пункта настройки.

[135] Как использовать | Использование функций съемки | Настройка функций

Функция кнопки Отправка на смартфон



Назначив функцию кнопке Отправка на смартфон, можно выполнять данную функцию простым нажатием кнопки Отправка на смартфон при отображении экрана воспроизведения.



1. MENU →  (Пользов. настройки) → [Польз. кл.(Воспр.)] → [Fn/  кнопка] → нужная настройка.

Функции, которые можно назначить, отображаются на экране выбора пункта настройки.

[136] Как использовать | Использование функций съемки | Установка других функций данного изделия

Творческое фото

[Творческое фото] представляет собой режим, который позволяет осуществлять интуитивное управление камерой с помощью различной экранной индикации. Если режим съемки установлен в  (Интеллект. Авто) или  (Супер авторежим), можно легко изменять установки и выполнять съемку.

1. Установите диск режимов в **AUTO** (Режим Авто).
2. Установите режим съемки в  (Интеллект. Авто) или  (Супер авторежим).
3. Нажмите  (Творческое фото) на колесике управления.
4. Выберите пункт для изменения с помощью колесика управления.

 (Разм. фона):

Регулировка размытости фона.

 (Яркость):

Регулировка яркости.

(Цвет):

Регулировка цвета.







(Интенсивность):

Регулировка яркости цветов.

(Эффект рисунка):

Вы можете выбрать нужный эффект и выполнить съемку с оригинальной текстурой.



5. Выберите нужные установки.

- Некоторые установки можно использовать вместе, повторяя действия пунктов 4 и 5.
- Для возврата измененных установок к установкам по умолчанию нажмите кнопку C/  (Пользовательская/Удалить).  (Разм. фона),  (Яркость),  (Цвет) и  (Интенсивность) установлено в [АУТО], а  (Эффект рисунка) установлено в .

6. При фотосъемке: Нажмите кнопку затвора.

При видеозаписи: Нажмите кнопку MOVIE для начала записи.

Примечание

- Если [ Качество] установлено в [RAW] или [RAW и JPEG], использовать [Творческое фото] невозможно.
- При видеозаписи с помощью функции [Творческое фото] можно изменить только установки  (Разм. фона).
- При переключении режима съемки в режим [Интеллект. Авто] или режим [Супер авторежим], или выключении изделия, измененные установки вернуться к установкам по умолчанию.
- Если режим съемки установлен в [Супер авторежим] и используется [Творческое фото], изделие не выполняет процесс наложения снимков.

Обнаружение лиц людей и автоматическая регулировка установок фокусировки, экспозиции, вспышки и выполнение обработки изображения.

1. MENU →  (Настройки съемки) → [Улыб./Распоз. Лиц] → нужная настройка.

Подробности пунктов меню

 **Выкл:**

Функция распознавания лиц не используется.

 **Вкл (Зарег. лица):**

Приоритетное обнаружение зарегистрированных лиц с помощью функции [Регистрация лиц] .

 **Вкл:**

Обнаружение лица без приоритета зарегистрированных лиц.

 **Smile Shutter:**

Автоматическое обнаружение и съемка улыбки.

Рамка распознавания лица

- При обнаружении изделия лица появляется серая рамка распознавания лица. Когда изделие определяет, что включена автоматическая фокусировка, рамка распознавания лица становится белой. После нажатия кнопки затвора наполовину рамка становится зеленой.
- В случае если порядок приоритета зарегистрирован для каждого лица с помощью [Регистрация лиц], изделие автоматически выбирает первое приоритетное лицо и рамка распознавания лица поверх этого лица становится белой. Рамки распознавания лица других зарегистрированных лиц становятся красновато-пурпурными.



Рекомендации по более эффективному захвату улыбок

- Не закрывайте глаза челкой волос и держите глаза прищуренными.
- Не закрывайте лицо шляпой, масками, солнцезащитными очками и т.п.
- Пытайтесь максимально ориентировать лицо в сторону изделия и держите

голову прямо.

- Улыбайтесь широко и открыто. Улыбка легче распознается, если видны зубы.
- При нажатии кнопки затвора во время распознавания улыбки изделие выполнит съемку. После съемки изделие вернется в режим распознавания улыбки.

Совет

- Если [Улыб./Распоз. Лиц] установлено в [Smile Shutter], можно выбрать Чувствительность распознавания улыбки из [Вкл: Легкая улыбка] , [Вкл: Обычная улыбка] и [Вкл: Широкая улыбка].



Примечание

- Использовать функцию распознавания лиц со следующими функциями невозможно:
 - Функции увеличения, за исключением оптического зума
 - [Панорамный обзор]
 - [Эффект рисунка] установлено в [Схематизация].
 - При использовании функции [Фокусиров. лупа].
 - [Выбор сцены] установлено в [Пейзаж], [Ночная Сцена] или [Закат].
 - [ Параметры зап.] установлено в [120p]/[100p].
- Может быть распознано до восьми лиц людей.
- В некоторых условиях изделие может не обнаружить лиц совсем или может случайно обнаружить другие объекты в качестве лиц.
- Если изделие не может распознать лицо, установите Чувствительность к улыбке.
- При отслеживании лица с помощью [Следящий AF] во время выполнения функции Smile Shutter распознавание улыбки осуществляется только для данного лица.

[138] Как использовать | Использование функций съемки | Установка других функций данного изделия

Эфф. мягк. кожи (фотоснимок)

Установка эффекта, используемого для съемки гладкой кожи с помощью функции распознавания лиц.

1. MENU →  (Настройки съемки) → [ Эфф. мягк. кожи] → нужная настройка.

Подробности пунктов меню

 **Выкл:**

Функция [ Эфф. мягк. кожи] не используется.





 **Вкл:**

Используется [ Эфф. мягк. кожи].

Совет

- При [ Эфф. мягк. кожи], установленном в [Вкл], можно выбрать уровень эффекта. Выберите уровень эффекта, нажимая правую/левую сторону колесика управления.

Примечание

- [ Эфф. мягк. кожи] недоступен, если [ Качество] установлено в [RAW].
- [ Эфф. мягк. кожи] недоступен для изображений RAW, если [ Качество] установлено в [RAW и JPEG].

[139] Как использовать | Использование функций съемки | Установка других функций данного изделия

Регистрация лиц (Новая регистрация)

Если лица были заранее зарегистрированы, изделие может распознавать зарегистрированное лицо в качестве приоритетного, если [Улыб./Распоз. Лиц] установлено в [Вкл (Зарег. лица)] .

1. MENU →  (Пользов. настройки) → [Регистрация лиц] → [Новая регистрация].
 2. Совместите контр рамку с лицом, которое нужно зарегистрировать, и нажмите кнопку затвора.
 3. После появления подтверждающего сообщения выберите [Ввод].
-

Примечание

- Можно зарегистрировать до восьми лиц людей.
- Выполните снимок лица спереди в ярко освещенном месте. Лицо может быть не зарегистрировано правильно, если оно закрыто шляпой, маской, солнцезащитными очками и т.п.

[140] Как использовать | Использование функций съемки | Установка других функций данного изделия

Регистрация лиц (Изменение приоритета)

При регистрации нескольких лиц для получения приоритета приоритет получит лицо, зарегистрированное первым. Вы можете изменить порядок приоритета.

1. MENU →  (Пользов. настройки) → [Регистрация лиц] → [Изменение приоритета].
2. Выберите лицо для изменения порядка приоритета.
3. Выберите место назначения.

[141] Как использовать | Использование функций съемки | Установка других функций данного изделия

Регистрация лиц (Удалить)

Удаление зарегистрированного лица.

1. MENU →  (Пользов. настройки) → [Регистрация лиц] → [Удалить].
При выборе [Удалить все] можно удалить все зарегистрированные лица.

Примечание

- Даже в случае выполнения команды [Удалить] данные для

зарегистрированного лица останутся в изделии. Для удаления из изделия данных для зарегистрированных лиц выберите [Удалить все].

[142] Как использовать | Использование функций съемки | Установка других функций данного изделия

Ум.эфф.кр.глаз

При использовании вспышки она сработает два или более раз перед съемкой для уменьшения эффекта красных глаз.

1. MENU →  (Настройки съемки) → [Ум.эфф.кр.глаз] → нужная настройка.

Подробности пунктов меню

Вкл:

Вспышка срабатывает всегда для уменьшения эффекта красных глаз.

Выкл:

Не используется уменьшение эффекта красных глаз.

Примечание

- Уменьшение эффекта красных глаз может не обеспечить желаемых результатов. Это зависит от индивидуальных отличий и условий, таких, как расстояние до человека или от того, смотрел ли он или нет в объектив во время предварительного срабатывания вспышки.



[143] Как использовать | Использование функций съемки | Установка других функций данного изделия

Авто кадриров. (фотоснимок)

Если изделие распознает и выполняет съемку лиц, объектов крупным планом или объектов, отслеживаемых функцией [Следящий AF], оно автоматически обрезает изображение до подходящей композиции и затем сохраняет его. Сохраняются как оригинальные, так и обрезанные

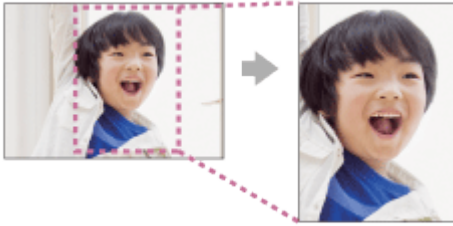
изображения. Обрезанное изображение записывается с тем же размером, что и оригинальное изображение.



1. MENU →  (Настройки съемки) → [ Авто кадриров.] → нужная настройка.

Подробности пунктов меню



Выкл:

Изображения не обрезаются.

Авто:

Изображения обрезаются автоматически до подходящей композиции.



Примечание

- В зависимости от условий съемки обрезанное изображение может иметь не самую лучшую композицию.
- [ Авто кадриров.] невозможно установить при использовании функций зума, отличных от оптического зума.
- [ Авто кадриров.] установить невозможно, если [ Качество] установлено в [RAW] или [RAW и JPEG].

[144] Как использовать | Использование функций съемки | Установка других функций данного изделия

SteadyShot (фотоснимок)

Установка необходимости использования функции SteadyShot.

1. MENU →  (Настройки съемки) → [ SteadyShot] → нужная настройка.

Подробности пунктов меню

Вкл:

Используется [ SteadyShot].

Выкл:



Не используется [ SteadyShot].

При использовании штатива рекомендуется установить камеру в [Выкл].

[145] Как использовать | Использование функций съемки | Установка других функций данного изделия

ШП длит. экспоз. (фотоснимок)

При установке скорости затвора длительностью в 1/3 секунд или больше (съемка с длительной экспозицией) будет включено шумоподавление в течение такого же времени, в течение которого открыт затвор. При включении функции будет уменьшена зернистость, характерная для длительной экспозиции.

1. MENU →  (Настройки съемки) → [ ШП длит. экспоз.] → нужная настройка.

Подробности пунктов меню



Вкл:

Включение шумоподавления в течение такого же времени, в течение которого открыт затвор. Во время выполнения шумоподавления появится сообщение, и съемка следующего снимка будет невозможна. Выберите эту опцию для установки приоритета качества изображения.

Выкл:

Шумоподавление не включается. Выберите эту опцию для установки приоритета времени съемки.

Примечание



- [ ШП длит. экспоз.] недоступно, если [ Тип затвора] установлено в [Электрон. затвор].
- Шумоподавление может быть не активировано, даже если [ ШП длит. экспоз.] установлено в [Вкл], в следующих случаях:

- Режим съемки установлен в [Панорамный обзор].
- [Режим протяжки] установлено в [Непрерыв. Съемка] или [Непрер. брекетинг].
- Режим съемки установлен в [Выбор сцены] и выбрано [Спорт], [Сумерки с рук] или [Устр. размыт. движ.].
- Чувствительность ISO установлена в [Многокадровое ШП].
- Установить [ ШП длит. экспоз.] в [Выкл] невозможно, если режим съемки установлен в [Интеллект. Авто], [Супер авторежим] или [Выбор сцены].
- В зависимости от условий съемки шумоподавление камерой может не выполняться, даже если скорость затвора больше, чем 1/3 секунда(ы).

[146] Как использовать | Использование функций съемки | Установка других функций данного изделия

ШП высокого ISO (фотоснимок)

Во время съемки с высокой чувствительностью ISO изделие выполняет подавление шума, который становится более заметен в случае высокой чувствительности изделия. Во время процесса подавления шума может отобразиться сообщение; выполнить другой снимок невозможно, пока сообщение не исчезнет.

1. MENU →  (Настройки съемки) → [ ШП высокого ISO] → нужная настройка.

Подробности пунктов меню

Нормальная:

Включение обычного эффекта шумоподавления при высоком значении ISO.





Низкий:

Включение умеренного эффекта шумоподавления при высоком значении ISO.

Выкл:

Шумоподавление при высоком значении ISO не активируется. Выберите эту опцию для установки приоритета времени съемки.



Примечание

- [ ШП высокого ISO] недоступно в следующих случаях:
 - Если режим съемки установлен в [Интеллект. Авто], [Супер авторежим], [Выбор сцены] или [Панорамный обзор].
- [ ШП высокого ISO] недоступен, если [ Качество] установлено в [RAW].
- [ ШП высокого ISO] не работает для изображений RAW, если [ Качество] установлено в [RAW и JPEG].

[147] Как использовать | Использование функций съемки | Установка других функций данного изделия

Запись даты (фотоснимок)

Установка записи даты съемки на фотоснимке.

1. MENU →  (Пользов. настройки) → [ Запись даты] → нужная настройка.

Подробности пунктов меню

Вкл:

Выполняется запись даты съемки.

Выкл:

Запись даты съемки отсутствует.



Примечание

- Если фотосъемка была выполнена с датой, последующее удаление даты со снимков невозможно.
- Печать дат будет дублироваться, если установить в изделии печать дат при печати снимков с помощью ПК или принтеров.
- Время записи снимка наложить на снимок невозможно.
- [ Запись даты] недоступно для изображений RAW.

[148] Как использовать | Использование функций съемки | Установка других

Цвет. простран. (фотоснимок)

Способ, с помощью которого цвета представлены с помощью сочетания цифр или диапазона воспроизведения цвета, называется “цветовым пространством”. Вы можете изменить цветовое пространство в зависимости от назначения изображения.

1. MENU →  (Настройки съемки) → [ Цвет. простран.] → нужная настройка.

Подробности пунктов меню

sRGB:

Это стандартное цветовое пространство цифровой камеры. Используйте [sRGB] во время обычной съемки, например, когда нужно напечатать снимки без каких-либо изменений.

AdobeRGB:

Данное цветовое пространство имеет широкий диапазон воспроизведения цвета. Если большая часть объекта имеет яркий зеленый или красный цвет, рекомендуется использовать Adobe RGB. Имя файла записанного изображения начинается с “_.”

Примечание

- [AdobeRGB] предназначено для приложений или принтеров, которые поддерживают управление цветом и опцию цветового пространства DCF2.0. При использовании приложений или принтеров, не поддерживающих Adobe RGB, снимки могут не печататься или не отображаться с правильными цветами.
- При отображении снимков, записанных с помощью [AdobeRGB], на устройствах, не совместимых с Adobe RGB, снимки будут отображаться с низкой насыщенностью.

Установка необходимости отображения линии сетки. Линия сетки помогает в настройке композиции снимков.

1. MENU →  (Пользов. настройки) → [Сетка] → нужная настройка.

Подробности пунктов меню

Сетка 3x3:

Размещение главных объектов близко к одной из трех линий сетки, которые делят изображение на три части для получения хорошо сбалансированной композиции.

Квадратная сетка:

Квадратная сетка позволяет легко проверить горизонтальность уровня композиции. Это удобно при определении качества композиции во время съемки ландшафта, макросъемки или дублированных снимков.

Диаг. + квад. сетка:

Расположение объекта на линии диагонали может выразить приподнятое настроение и сильные эмоции.

Выкл:

Линии сетки не отображаются.

[150] Как использовать | Использование функций съемки | Установка других функций данного изделия

Авто.просмотр

Вы можете просмотреть записанный снимок на экране непосредственно после съемки. Вы также можете установить время отображения для авто просмотра.

1. MENU →  (Пользов. настройки) → [Авто.просмотр] → нужная настройка.

Подробности пунктов меню

10 сек./5 сек./2 сек.:

Отображение записанного снимка на экране непосредственно после съемки

для выбранного промежутка времени. При выполнении операции увеличения во время Автоматического просмотра можно просмотреть изображение с помощью увеличенного масштаба.

Выкл:

Автоматический просмотр не отображается.

Примечание

- Когда изделие увеличивает снимок с помощью обработки изображения, оно может временно отображать исходный снимок до увеличения, а затем отображать увеличенный снимок.
- Установки DISP (Настройка показа) применяются для отображения Автоматического просмотра.

[151] Как использовать | Использование функций съемки | Установка других функций данного изделия

Отображ. Live View

Установка необходимости показа изображений, измененных с помощью эффектов компенсации экспозиции, баланса белого [Творческ. стиль] или [Эффект рисунка] на экране.

1. MENU →  (Пользов. настройки) → [Отображ. Live View] → нужная настройка.

Подробности пунктов меню

Отобр. парам. ВКЛ:

Отображение Live View в условиях, близких к тому, на что будет похож снимок в результате применения всех ваших настроек. Данная установка полезна, если вы хотите выполнять съемку, проверяя ее результаты на экране Live View.

Отобр.парам.ВЫКЛ:

Отображение Live View без эффектов коррекции экспозиции, баланса белого, [Творческ. стиль] или [Эффект рисунка]. При использовании данной установки можно легко проверить композицию изображения. Live View всегда отображается с использованием соответствующей яркости

даже в режиме [Ручной экспозиция].

Если выбрать [Отобр.парам.ВЫКЛ], на экране Live View появится значок

VIEW.

Примечание

- При установленном режиме съемки в [Интеллект. Авто], [Супер авторежим], [Панорамный обзор], [Видео], [Высок. част. кадров] или [Выбор сцены], [Отображ. Live View] невозможно установить в [Отобр.парам.ВЫКЛ].
- Если [Отображ. Live View] установить в [Отобр.парам.ВЫКЛ], яркость полученного снимка будет не такой же, как у отображаемого Live View.

Совет

- При использовании вспышки сторонних фирм, как, например, студийной вспышки, для некоторых настроек выдержки затвора отображение Live View может быть темным. Если [Отображ. Live View] установлено в [Отобр.парам.ВЫКЛ], Отображ. Live View будет выглядеть ярко, так что вы сможете легко проверить композицию.

[152] Как использовать | Использование функций съемки | Установка других функций данного изделия

Контроль яркости

Позволяет регулировать композицию при съемке в условиях недостаточного освещения. Увеличивая время экспозиции, можно проверить композицию на видоискателе/мониторе даже в темных местах, например под ночным небом.

1. MENU →  (Пользов. настройки) → [Польз. клав.(Съем.)] → назначьте функцию [Контроль яркости] нужной клавише.
2. Нажмите клавишу, которой назначена функция [Контроль яркости], а затем выполните съемку.
 - Яркость благодаря [Контроль яркости] сохранится после съемки.
 - Для возврата яркости монитора к нормальной нажмите клавишу, которой назначена функция [Контроль яркости], еще раз.

Примечание

- Во время [Контроль яркости], [Отображ. Live View] будет автоматически переключаться в [Отобр.парам.ВЫКЛ], а значения установок, например коррекции экспозиции, не будут отражаться на дисплее live view. Рекомендуется использовать [Контроль яркости] только в темных местах.
- [Контроль яркости] будет автоматически отменен в следующих случаях.
 - При выключении камеры.
 - При повороте диска режимов.
 - Если режим фокусировки установлен в положение, отличное от ручной фокусировки.
 - Если [ Помощь для MF] установлено в [Вкл].
 - Если выбран [Фокусиров. лупа].
- Во время [Контроль яркости] скорость затвора может быть ниже, чем нормальная во время съемки в темных местах.

[153] Как использовать | Использование функций съемки | Установка других функций данного изделия

FINDER/MONITOR

Установка способа переключения индикации между электронным видоискателем и экраном.

1. MENU →  (Пользов. настройки) → [FINDER/MONITOR] → нужная настройка.

Подробности пунктов меню

Авто:

Если вы посмотрите в электронный видоискатель, отображение автоматически переключится на электронный видоискатель.

Видоискат.(Ручной):

Экран выключится и изображение будет отображаться только в электронном видоискателе.

Монитор(Ручной):

Электронный видоискатель выключится и изображение будет всегда отображаться на экране.

Совет

- Вы можете назначить функцию [FINDER/MONITOR] предпочитаемой клавише. MENU →  (Пользов. настройки) → [Польз. клав.(Съем.)] → установите [Выб. Finder/Monitor] предпочитаемой клавише.
- Для выключения автоматического переключения дисплея с помощью датчика окуляра установите [FINDER/MONITOR] в [Видоискат.(Ручной)] или [Монитор(Ручной)].

Примечание

- Если электронный видоискатель опущен вниз, снимки всегда отображаются на экране независимо от установки [FINDER/MONITOR].

[154] Как использовать | Использование функций съемки | Установка других функций данного изделия

Спуск без карты

Установка возможности спуска затвора, если карта памяти не вставлена.

1. MENU →  (Пользов. настройки) → [Спуск без карты] → нужная установка.

Подробности пунктов меню

Вкл:

Спускать затвор, даже если карта памяти не вставлена.

Выкл:

Не спускать затвор, если карта памяти не вставлена.

Примечание



- Если карта памяти не вставлена, полученные снимки не будут сохранены.
- Установкой по умолчанию является [Вкл]. Рекомендуется выбрать [Выкл] перед реальной съемкой.

[155] Как использовать | Использование функций съемки | Установка других

функций данного изделия

Тип затвора (фотоснимок)

Вы можете установить необходимость съемки с механическим затвором или электронным затвором.

1. MENU →  (Пользов. настройки) → [ Тип затвора] → нужная установка.

Подробности пунктов меню

Авто:

Тип затвора автоматически переключается на основании условий съемки и выдержки затвора.

Механическ. затвор:

Съемка только с механическим затвором.

Электрон. затвор:

Съемка только с электронным затвором.

Доступность съемки со вспышкой, выдержка затвора и наличие или отсутствие звука затвора для каждой установки приведены ниже.

Механическ. затвор

- Вспышка: 
- Выдержка затвора: от BULB до 1/2000 секунды ^{*2}
- Звук затвора: звук механического затвора и звук электронного затвора ^{*3}

Электрон. затвор

- Вспышка:  ^{*1}
- Выдержка затвора: от 30 секунд до 1/32000 секунды ^{*2}
- Звук затвора: звук электронного затвора ^{*3}

^{*1} При съемке со вспышкой выдержка затвора ограничена до 1/100 секунды или менее.

^{*2} Устанавливаемый диапазон выдержки затвора отличается в зависимости от режима съемки.





^{*3} Для выключения электронного звука установите [Звуковые сигн.] в [Выкл].

Совет

- В следующих случаях установите [ Тип затвора] в [Авто] или [Электрон. затвор].

- При съемке с короткой выдержкой затвора в условиях яркого освещения, например при ярком солнечном свете, на пляже или в снежных горах.
- При необходимости увеличения скорости непрерывной съемки.
- В следующих случаях установите [ Тип затвора] в [Авто] или [Механическ. затвор].
 - При необходимости использовать вспышку со выдержкой затвора короче, чем 1/100 секунды.
 - При опасении возникновения искажений на снимке из-за движения объекта или движения камеры.

Примечание

- При установке [ Тип затвора] в [Механическ. затвор] вы не сможете выбрать [Непрерывная съемка: Hi] для [Режим протяжки].
- При съемке с электронным затвором может возникнуть искажение изображения из-за движения объекта или самой камеры.
- Во время съемки с электронным затвором могут появиться затенения в виде светлых и темных полос, если выполнять съемку при мерцающем свете, например при флуоресцентном или внезапном свете (например вспышка другой камеры).
- В редких случаях звук затвора может возникнуть при выключении питания, даже если [ Тип затвора] установлен в [Электрон. затвор]. Однако это не является неисправностью.
- В следующих случаях механический затвор будет активирован, даже если [ Тип затвора] установлен в [Электрон. затвор].
 - [Баланс белого] установлено в [Пользоват. настр.].
 - [Регистрация лиц]
- Следующие функции недоступны, если [ Тип затвора] установлен в [Электрон. затвор].
 - Шумоподавление при длительной экспозиции
 - Съемка Bulb
- Установка [ Тип затвора] может быть отменена при съемке с помощью функции, загруженной с PlayMemories Camera Apps.

Вы можете установить, будет ли блокироваться колесико при нажатии и удерживании кнопки Fn (Функция).

1. MENU →  (Пользов. настройки) → [Блокиров. колесика] → нужная настройка.

Подробности пунктов меню

Блокировка:

Блокировка колесика управления.

Разблокировка:

Колесико управления не блокируется даже при нажатии и удерживании кнопки Fn (Функция).

Совет

- Вы можете отпустить [Блокиров. колесика], удерживая нажатой кнопку Fn (Функция).

[157] Как использовать | Использование функций съемки | Установка других функций данного изделия

Выкл. ЖК-монитор

При нажатии клавиши, которой назначена функция [Выкл. ЖК-монитор], монитор станет черным, а экранная индикация зафиксируется в [Не показывать].

1. MENU →  (Пользов. настройки) → [Польз. клав.(Съем.)] → установите функцию [Выкл. ЖК-монитор] нужной клавише.
2. Нажмите клавишу, которой была назначена функция [Выкл. ЖК-монитор].

Примечание

- Даже в случае выполнения [Выкл. ЖК-монитор], подсветка монитора останется включенной. Для выключения подсветки переключите режим

монитора в режим видоискателя с помощью функции [FINDER/MONITOR].

[158] Как использовать | Использование функций съемки | Установка других функций данного изделия

Ф-тр нейтр. плотн.

При использовании фильтра нейтральной плотности количество света, входящего в камеру, уменьшится. Вы можете снизить скорость затвора и уменьшить значение диафрагмы для улучшения экспозиции.

1. MENU →  (Настройки съемки) → [Ф-тр нейтр. плотн.] → нужная установка.

Подробности пунктов меню

 **Авто:**

Автоматическое включение фильтра нейтральной плотности в соответствии с режимом съемки и яркостью.

 **Вкл:**

Всегда используется [Ф-тр нейтр. плотн.].

 **Выкл:**

Отключение функции [Ф-тр нейтр. плотн.].

Совет

- Если фильтр нейтральной плотности активирован, значок отображается в нижней части экрана.

[159] Как использовать | Просмотр | Просмотр фотоснимков

Воспроизведение снимков

Воспроизводит записанные снимки.

1. Нажмите кнопку  (воспроизведение) для переключения в режим воспроизведения.

2. Выберите фотоснимок с помощью колесика управления.

Совет

- Для записи или воспроизведения снимков изделие создает файл базы данных изображений на карте памяти. Снимок, не зарегистрированный в файле базы данных изображений, может не воспроизводиться правильно. Для воспроизведения снимков с помощью других устройств, зарегистрируйте эти снимки в файле базы данных изображений с помощью MENU → [Настройка] → [Восстан. БД изобр.].

Примечание

- При воспроизведении изображений непосредственно после непрерывной съемки, на мониторе может появиться значок, показывающий, что осуществляется запись данных/количество снимков, которые осталось записать. Во время записи некоторые функции будут недоступны.



[160] Как использовать | Просмотр | Просмотр фотоснимков

Воспроизведение крупным планом

Увеличение воспроизводимого снимка.

1. Отобразите снимок, который нужно увеличить, а затем передвиньте рычажок W/T (зум) в сторону T.
 - Передвиньте рычажок W/T (зум) в сторону W для регулировки коэффициента зуммирования.
 - Просмотр будет увеличен на той части изображения, на которой была сфокусирована камера во время съемки. Если информация об области фокусировки не может быть получена, камера выполнит увеличение по центру изображения.
2. Выберите фрагмент, который нужно увеличить, нажимая верхнюю/нижнюю/правую/левую сторону колесика управления.
3. Нажмите кнопку MENU или ● в центре колесика управления для завершения воспроизведения с увеличением.

Совет

- Вы также можете увеличить воспроизводимое изображение с помощью MENU.
- Вы можете изменить начальное увеличение и начальное положение увеличенных изображений, выбирая MENU →  (Воспроизведение) → [ Увел. исх. масшт.] или [ Увел. исх. полож.].

Примечание

- Увеличивать видеозаписи невозможно.

[161] Как использовать | Просмотр | Просмотр фотоснимков

Индекс изображ.

Вы можете одновременно отобразить несколько снимков в режиме воспроизведения.

1. Передвиньте рычажок W/T (зум) в сторону W во время воспроизведения снимка.

Для изменения количества отображаемых снимков

MENU →  (Воспроизведение) → [Индекс изображ.] → нужная установка.

Подробности пунктов меню

9 изображений/25 изображений

Для возврата к воспроизведению одиночного снимка

Выберите нужный снимок и нажмите  в центре колесика управления.

Для быстрого отображения нужного снимка

Выберите полосу слева от индексного экрана изображений с помощью колесика управления, а затем нажимайте верхнюю/нижнюю сторону колесика управления. Если выбирается полоса, можно отобразить экран календаря или экран выбора папки, нажав  по центру. Кроме того, вы можете переключить режим просмотра, выбрав значок.

Переключение экранной индикации (во время воспроизведения)

Переключение экранной индикации.

1. Нажмите кнопку DISP (Настройка показа).

- Экранная индикация переключается в последовательности “Основная инф. → Гистограмма → Не показывать → Основная инф.” при каждом нажатии кнопки DISP.
- Установки DISP (Настройка показа) применяются для отображения Автоматического просмотра.

Примечание

- Гистограмма не отображается в следующих случаях:
 - Во время воспроизведения видеозаписи
 - Во время воспроизведения панорамных фотоснимков с прокруткой
 - Во время слайд-шоу
 - Во время Просмотра папки (MP4)
 - Во время Просмотра AVCHD
 - Во время Просмотра XAVC S 4K
 - Во время Просмотра XAVC S HD

Удаление отображаемого снимка

Вы можете удалить отображаемый снимок.

1. Отобразите фотоснимок, который вы хотите удалить.
2. Нажмите кнопку  (Удалить).

3. Выберите пункт [Удалить] с помощью колесика управления, а затем нажмите кнопку  в центре колесика управления.

[164] Как использовать | Просмотр | Удаление снимков

Удаление нескольких выбранных изображений





Вы можете удалить несколько выбранных фотоснимков.

1. MENU →  (Воспроизведение) → [Удалить] → нужная установка.

Подробности пунктов меню

Неск. снимков:

Удаление выбранных фотоснимков.

- (1) Выберите фотоснимки для удаления, а затем нажмите  в центре колесика управления. На экранной кнопке отобразится метка . Чтобы отменить выбор, снова нажмите  для удаления метки .
- (2) Для удаления других фотоснимков повторите действия пункта (1).
- (3) MENU → [Да] → Нажмите  в центре.

Все в этой папке:

Удаление всех снимков в выбранной папке.

Все с этой датой:

Удаление всех снимков в выбранном диапазоне дат.

Совет

- Выполните [Форматировать] для удаления всех снимков, включая защищенные снимки.



Примечание

- Пункты меню, которые можно выбрать, отличаются в зависимости от установки [Режим просмотра].

[165] Как использовать | Просмотр | Воспроизведение видеозаписей















Воспроизведение видеозаписей

Воспроизводятся видеозаписи.

1. Нажмите кнопку  (воспроизведение) для переключения в режим воспроизведения.
2. Выберите видеозапись для воспроизведения с помощью колесика управления.
3. Для воспроизведения видеозаписей нажмите  по центру.

Доступные операции во время воспроизведения видеозаписи

Вы можете выполнять замедленное воспроизведение и регулировать громкость звука и т.п., нажимая нижнюю сторону колесика управления.





-  : Воспроизведение
-  : Пауза
-  : Быстрое перемещение вперед
-  : Быстрое перемещение назад
-  : Медленное воспроизведение вперед
-  : Медленное воспроизведение назад
-  : Следующий видеофайл
-  : Предыдущий видеофайл
-  : Отображение следующего кадра
-  : Отображение предыдущего кадра
-  : Видеосъемка движ. (Демонстрация отслеживания движущегося объекта.)
-  : Фотосъемка
-  : Регулировка громкости звука
-  : Закрытие панели операции

Совет

- “Замедленное воспроизведение вперед”, “медленное воспроизведение назад”, “отображение следующего кадра” и “отображение предыдущего кадра” доступны во время паузы.
-

Видеосъемка движ.

Вы можете увидеть отслеживание движения объекта с высокой скоростью в виде стробоскопического изображения.

1. Нажмите нижнюю сторону колесика управления во время воспроизведения видео, а затем выберите  .
 - Для выхода из воспроизведения [Видеосъемка движ.] выберите  .
 - Если отследить траекторию не удастся, можно отрегулировать интервал отслеживания изображения с помощью   .

Примечание

- [Видеосъемка движ.] несовместима с видеозаписями в формате XAVC S.
- Сохранить снимки, выполненные с помощью [Видеосъемка движ.] в виде видеофайла невозможно.
- Если движение объекта слишком медленное или объект перемещается недостаточно, изделие может не создать изображение.

Совет

- Вы можете также изменять интервал отслеживания изображения с помощью MENU →  (Воспроизведение) → [Кор.интерв.движен.].

Фотосъемка

Захват выбранной сцены из видеозаписи для сохранения в виде фотоснимка. Сначала выполните видеосъемку, затем сделайте паузу воспроизведения видеозаписи для захвата решающих моментов, которые могут оказаться пропущенными при фотосъемке, и сохраните их в виде фотоснимков.



1. MENU →  (Воспроизведение) → выбор [Фотосъемка].

2. Воспроизведите видеозапись и сделайте паузу.
3. Найдите нужную сцену с помощью замедленного воспроизведения вперед, замедленного воспроизведения назад, отображения следующего кадра или отображения предыдущего кадра, а затем остановите видеозапись.
4. Нажмите  (Фотосъемка) для захвата выбранной сцены. Сцена сохраняется в виде фотоснимка.

[168] Как использовать | Просмотр | Просмотр панорамных изображений

Воспроизведение панорамных изображений

Изделие автоматически выполняет прокрутку панорамных изображений из конца в конец.

1. Нажмите кнопку  (воспроизведение) для переключения в режим воспроизведения.
2. Выберите панорамное изображение для воспроизведения с помощью колесика управления.
3. Нажмите  по центру для воспроизведения снимка.



- Для приостановки воспроизведения нажмите  по центру еще раз.
- Для возврата к отображению всего изображения нажмите кнопку MENU.

Примечание

- Панорамные изображения, снятые с помощью других изделий, могут отображаться с размером, отличным от реального, или могут не прокручиваться надлежащим образом.

[169] Как использовать | Просмотр | Печать

Укажите печать

Вы можете указать заранее на карте памяти, какие фотоснимки нужно распечатать позже.





Значок **DPOF** (команда печати) появится на указанных снимках. Подробные сведения о DPOF приведены в “Digital Print Order Format”.

1. MENU →  (Воспроизведение) → [Укажите печать] → нужная установка.

Подробности пунктов меню

Неск. снимков:

Выбор снимков для добавления метки печати.

(1) Выберите изображение и нажмите  в центре колесика управления. На экранной кнопке отобразится метка . Чтобы отменить выбор, нажмите кнопку  и удалите метку .

(2) Повторяйте действие пункта (1) для печати других снимков.

(3) MENU → [Да] → Нажмите  в центре.

Отменить все:

Очистка всех меток DPOF.

Настройка печати:

Установка необходимости печати данных на снимках, зарегистрированных с помощью меток DPOF.

Примечание

- Добавить метку DPOF к следующим файлам невозможно:
 - Видеозаписи
 - Изображения в формате RAW
-

Режим просмотра

Настройка режима просмотра (способ отображения изображения).

1. MENU →  (Воспроизведение) → [Режим просмотра] → нужная установка.

Подробности пунктов меню

Просм. по дате:

Отображение снимков по дате.

Просм. папк. (Фотосн.):

Отображение только фотоснимков.

Просм. папки (MP4):

Отображение только видеозаписей в формате MP4.

Просм. AVCHD:

Отображение только видеозаписей в формате AVCHD.

Просм. XAVCS HD:

Отображение только видеозаписей в формате XAVCS HD.

Просм. XAVCS 4K:

Отображение только видеозаписей в формате XAVCS 4K.

Поворот отображ.

Выбор ориентации при воспроизведении записанных фотоснимков.

1. MENU →  (Воспроизведение) → [Поворот отображ.] → нужная установка.

Подробности пунктов меню

Авто:

При повороте камеры отображаемый снимок автоматически поворачивается, определяя положение камеры.

Ручной:

Портретный снимок отображается как вертикальный снимок. При установке ориентации снимка с помощью функции [Повернуть], снимок будет отображаться соответственно.

Выкл:

Отображение только в ландшафтной ориентации.

[172] Как использовать | Просмотр | Использование функций просмотра

Слайд-шоу

Непрерывное автоматическое воспроизведение снимков.

1. MENU →  (Воспроизведение) → [Слайд-шоу] → нужная установка.
2. Выберите [Ввод].

Подробности пунктов меню

Повторить:

Выберите [Вкл], при котором воспроизведение снимков происходит в циклическом режиме, или [Выкл], при котором изделие завершает слайд-шоу после однократного воспроизведения всех снимков.

Интервал:

Выберите интервал отображения для снимков из [1 сек.], [3 сек.], [5 сек.], [10 сек.] или [30 сек.].

Для прекращения слайд-шоу в середине воспроизведения

Нажмите кнопку MENU для выхода из слайд-шоу. Вы не можете приостанавливать слайд-шоу.



Совет

- Вы можете активировать слайд-шоу только в случае, если [Режим просмотра] установлено в [Просм. по дате] или [Просм. папк. (Фотосн.)].

[173] Как использовать | Просмотр | Использование функций просмотра

Повернуть

Поворот записанного фотоснимка против часовой стрелки.

1. MENU →  (Воспроизведение) → [Повернуть].
2. Нажмите  в центре колесика управления. Снимок повернется против часовой стрелки. Снимок поворачивается после нажатия  в центре. Если повернуть снимок, он сохраняется повернутым даже после выключения изделия.



Примечание

- Поворачивать видеозаписи невозможно.
- Возможно, вы не сможете поворачивать снимки, снятые с помощью других изделий.
- При просмотре повернутых снимков на компьютере они могут отображаться в их исходной ориентации в зависимости от программного обеспечения.

[174] Как использовать | Просмотр | Использование функций просмотра

Увел. исх. масшт.

Установка начального увеличения при увеличении изображения во время воспроизведения.

1. MENU →  (Воспроизведение) → [ Увел. исх. масшт.] → нужная установка.

Подробности пунктов меню

Стандартн. увелич.:

Отображение изображения со стандартным увеличением.

Предыдущ. увелич.:



Отображение изображения с предыдущим увеличением. Предыдущее увеличение сохраняется даже после выхода из режима зуммирования

воспроизведения.

[175] Как использовать | Просмотр | Использование функций просмотра

Увел. исх. полож.

Установка начального положения при увеличении изображения во время воспроизведения.

1. MENU →  (Воспроизведение) → [ Увел. исх. полож.] → нужная установка.

Подробности пунктов меню

Сфокусир. положен.:

Увеличение изображения от точки фокусировки во время съемки.

Центр:

Увеличение изображения от центра экрана.

[176] Как использовать | Просмотр | Использование функций просмотра

Защита





Предохраняет записанные снимки от случайного стирания. Метка  отображается на защищенных снимках.

1. MENU →  (Воспроизведение) → [Защита] → нужная установка.

Подробности пунктов меню

Неск. снимков:

Применение или отмена защиты нескольких выбранных снимков.

(1) Выберите снимок для защиты, а затем нажмите  в центре колесика управления. На экранной кнопке отобразится метка . Чтобы отменить выбор, снова нажмите  для удаления метки .

(2) Для защиты других снимков повторите действия пункта (1).

(3) MENU→[Да]→ Нажмите  в центре.

Все в этой папке:

Установка защиты на все снимки в выбранной папке.

Все с этой датой:

Установка защиты на все снимки в выбранном диапазоне дат.

Отменить все в папке:

Отмена защиты на все снимки в выбранной папке.

Отмен.все с этой датой:

Отмена защиты на все снимки в выбранном диапазоне дат.

Примечание

- Пункты меню, которые можно выбрать, отличаются в зависимости от установки [Режим просмотра].

[177] Как использовать | Просмотр | Использование функций просмотра



Эффект красоты

Позволяет применять Эффект красоты для ретуширования фотоснимка человека и улучшать его внешний вид, например, с помощью ретуширования, делая кожу более гладкой, глаза более крупными, а зубы более белыми. Вы можете установить эффекты с уровнем от 1 до 5. Изображение, к которому применяется Эффект красоты, сохраняется в виде нового файла. Исходное изображение сохраняется в первоначальном виде.

1. MENU →  (Воспроизведение) → [Эффект красоты].
2. Выберите лицо, для которого нужно использовать Эффект красоты.
3. Выберите нужный эффект и выполните ретуширование в соответствии со способом выполнения в каждом режиме.

 **(Тонирование кожи):**

Регулировка цвета кожи по своему усмотрению.

1. Выберите базовый цвет кожи с помощью  /  , а затем нажмите



2. Выполните усиление или ослабление цветового тона с помощью



(Выравн. тона кожи):

Удаление пигментных пятен и морщин с кожи.

Отрегулируйте уровень эффекта с помощью .

(Удаление блеска):

Уменьшение жирного блеска кожи. Регулировка цвета кожи по своему усмотрению.

Отрегулируйте уровень эффекта с помощью .

(Расширение глаз):

Увеличение глаз объекта. Отрегулируйте размер глаз с помощью .

(Отбеливание зубов):

Усиление белизны зубов объекта. На некоторых снимках усилить белизну зубов, возможно, не удастся.

Отрегулируйте белизну зубов с помощью .

Для использования двух или более эффектов с [Эффект красоты] одним за другим, сначала примените один эффект к снимку, а затем выберите другой эффект с помощью .

Примечание

- [Эффект красоты] невозможно использовать для следующих изображений:
 - Панорамные изображения
 - Видеозаписи
 - Использовать Эффект красоты на очень маленьком портретном изображении невозможно.
 - Для использования функции Эффект красоты на двух или большем числе лиц, выберите то же самое изображение после однократного применения эффекта, а затем используйте эффект на другом лице.
 - [Эффект красоты] может не работать надлежащим образом для некоторых изображений.
-

Просмотр снимков на телевизоре высокой четкости

Для просмотра снимков, сохраненных на данном изделии, с помощью телевизора необходимы кабель HDMI (продается отдельно) и телевизор высокой четкости, оснащенный гнездом HDMI.

1. Выключите данное изделие и телевизор.
2. Подсоедините разъем HDMI micro данного изделия к гнезду HDMI телевизора с помощью кабеля HDMI (продается отдельно).

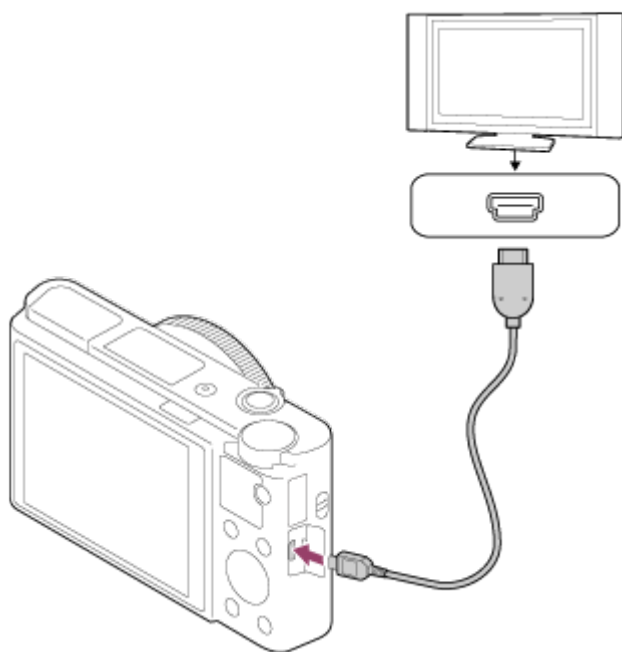

3. Включите телевизор и переключите вход.
4. Включите данное изделие.
Снимки, снятые изделием, появятся на экране телевизора.



Совет

- Данное изделие совместимо со стандартом PhotoTV HD. При подсоединении Sony PhotoTV HD-совместимых устройств с помощью кабеля HDMI (продается отдельно), для телевизора устанавливается качество изображения, подходящее для просмотра фотоснимков, что позволяет с комфортом наслаждаться совершенно новым миром фото с захватывающим дух высоким качеством.
- Вы можете подсоединить данное изделие к Sony PhotoTV

HD-совместимым устройствам с помощью разъема USB, используя прилагаемый кабель micro USB.

- PhotoTV HD обеспечивает в высшей степени детализированное, подобно классическому фотоснимку, выражение изысканных текстур и цветов.
- Подробные сведения приведены в инструкции по эксплуатации, прилагаемой к совместимому телевизору.

Примечание

- Не соединяйте выходные разъемы данного изделия и другого устройства. Это может привести к неисправности.
- Некоторые устройства могут не работать надлежащим образом при подсоединении к данному устройству. Например, они могут не выводить видео или аудио.
- Используйте кабель HDMI с логотипом HDMI или оригинальный кабель Sony.
- Используйте кабель HDMI, который совместим с разъемом HDMI micro данного изделия и гнездом HDMI телевизора.
- Если [ Вывод TC] установлен в [Вкл], изображение может не выводиться надлежащим образом на телевизор или записывающее устройство. В подобных случаях установите [ Вывод TC] в [Выкл].
- Если снимки не отображаются на экране телевизора надлежащим образом, выберите [1080i], [2160p/1080p] или [1080p] с помощью  (Настройка) → [Настройки HDMI] → [Разрешение HDMI] в соответствии с подключенным телевизором.
- Во время вывода HDMI при переключении качества изображения видеозаписи с 4K на HD или наоборот, или изменении частоты кадров видеозаписи экран может стать темным. Это не является неисправностью.

[179] Как использовать | Просмотр | Просмотр изображений на телевизоре

Просмотр снимков на Sync-совместимом телевизоре “BRAVIA”

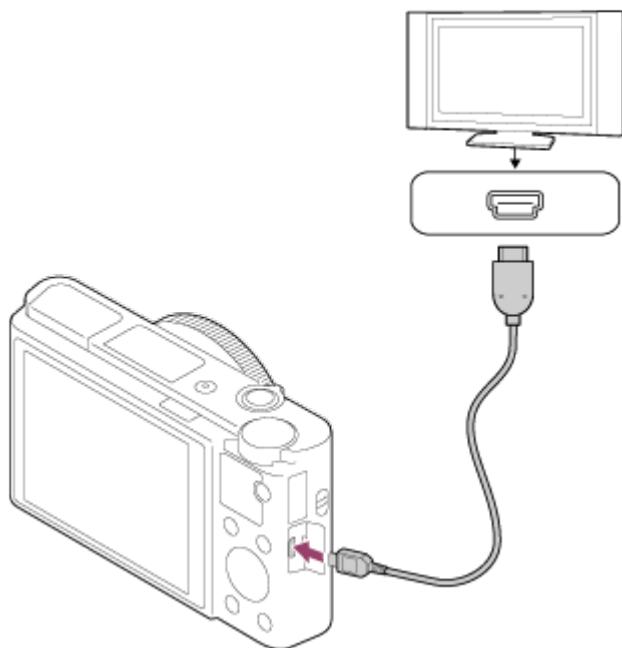

При подсоединении данного изделия к телевизору, поддерживающему “BRAVIA” Sync, с помощью кабеля HDMI (продается отдельно), можно управлять функциями воспроизведения данного изделия с помощью пульта дистанционного управления телевизора.

1. Выключите данное изделие и телевизор.
2. Подсоедините разъем HDMI micro изделия к гнезду HDMI телевизора с помощью кабеля HDMI (продается отдельно).



3. Включите телевизор и переключите вход.
4. Включите данное изделие.
5. MENU →  (Настройка) → [Настройки HDMI] → [КОНТР. ПО HDMI] → [Вкл].
6. Нажмите кнопку SYNC MENU на пульте дистанционного управления телевизора и выберите нужный режим.

Примечание

- Если изделие находится не в режиме воспроизведения, нажмите кнопку  (Воспроизведение).
- Операции SYNC MENU могут выполняться только телевизорами, которые поддерживают "BRAVIA" Sync. Подробные сведения приведены в инструкции по эксплуатации, прилагаемой к телевизору.
- Если изделие выполняет ненужные операции в ответ на сигналы пульта дистанционного управления телевизора при подсоединении изделия к телевизору другого производителя с помощью HDMI-соединения, выберите MENU →  (Настройка) → [Настройки HDMI] → [КОНТР. ПО HDMI] → [Выкл].

Яркость монитора

Вы можете отрегулировать яркость экрана.

1. MENU →  (Настройка) → [Яркость монитора] → нужная установка.

Подробности пунктов меню



Ручной:

Регулировать яркость в диапазоне от -2 до +2.

Солн. погода:

Установка яркости надлежащим образом для съемки вне помещения.

Примечание

- Установка [Солн. погода] является слишком яркой для съемки внутри помещения. Для съемки внутри помещения установите [Яркость монитора] в [Ручной].
- Яркость монитора невозможно отрегулировать в следующих случаях. Максимальная яркость будет составлять [±0].
 - [ Формат файла] соответствует [XAVC S 4K].
 - [ Формат файла] соответствует [XAVC S HD], а [ Параметры зап.] соответствует [120p]/[100p].
- Яркость монитора зафиксирована на [-2] во время видеосъемки с использованием функций Wi-Fi.

Яркость видоискат.

При использовании электронного видоискателя данное изделие регулирует яркость электронного видоискателя в соответствии с условиями окружающей среды.

1. MENU →  (Настройка) → [Яркость видоискат.] → нужная установка.

Подробности пунктов меню



Авто:

Автоматическая регулировка яркости электронного видоискателя.

Ручной:

Выбор яркости электронного видоискателя в пределах диапазона от -2 до +2.

Примечание

- Яркость электронного видоискателя невозможно отрегулировать в следующих случаях. Максимальная яркость будет составлять [±0].
 - [ Формат файла] соответствует [XAVC S 4K].
 - [ Формат файла] соответствует [XAVC S HD], а [ Параметры зап.] соответствует [120p]/[100p].
- Использовать видоискатель во время использования функций Wi-Fi невозможно. Камера переключится в режим экранной индикации.

[182] Как использовать | Изменение установок | Меню установки

Цвет.темп. ВИДОИСК.

Регулировка цветовой температуры видоискателя.

1. MENU →  (Настройка) → [Цвет.темп. видоиск.] → нужная установка.

Подробности пунктов меню

от -2 до +2:

При выборе “-” экран видоискателя изменится к теплым цветам, а при выборе “+” он изменится к холодным цветам.

[183] Как использовать | Изменение установок | Меню установки

Поддержка Gamma

Видеозаписи с гаммой S-Log предполагают обработку после съемки с целью использования широкого динамического диапазона. Поэтому они отображаются с низкой контрастностью во время съемки и могут возникнуть трудности при просмотре на мониторе. Однако, с помощью [Поддержка Gamma] может быть воспроизведена контрастность, эквивалентная обычной гамме. Кроме того, [Поддержка Gamma] можно также применить при воспроизведении видеозаписей на мониторе/видеоискателе камеры.

1. MENU →  (Настройка) → [Поддержка Gamma].
2. Нажимайте верхнюю/нижнюю часть колесика управления и выберите нужную установку.

Подробности пунктов меню

 **Выкл:**

Не применяйте [Поддержка Gamma].

 **Авто:**

Отображение видеозаписей с эффектом [S-Log2→709(800%)], если гаммой, установленной в [Профиль изображ.], является [S-Log2]. [Поддержка Gamma] не применяется в случае установки гаммы, отличной от [S-Log2].

 **S-Log2→709(800%):**

Отображение видеозаписей с гаммой S-Log2, воспроизводящей контрастность, эквивалентную ITU709(800%).

Примечание

- Если во время воспроизведения [Поддержка Gamma] установлено в [Авто], изображение будет отображаться на основе текущей установки гаммы в [Профиль изображ.] вместо автоматического определения значения гаммы видеозаписи.
- [Поддержка Gamma] не применяется к видеозаписям при отображении на телевизоре или мониторе, подключенном к камере.

Функц. при закр. VF

Установка необходимости выключения питания при убиении видеоискателя.

1. MENU →  (Настройка) → [Функц. при закр. VF] → нужная установка.

Подробности пунктов меню

Питание ВЫКЛ:

Выключать питание при убиении видеоискателя.

Питание не ВЫКЛ:

Не выключать питание при убиении видеоискателя.

Примечание

- Нажмите окуляр внутрь видеоискателя перед убиением видеоискателя. При попытке вставить видеоискатель в камеру с выдвинутым окуляром, видеоискатель может подвергнуться воздействию силы, что приведет к его повреждению.

[185] Как использовать | Изменение установок | Меню установки

Параметры громк.

Установка громкости звука при воспроизведении видеозаписи.

1. MENU →  (Настройка) → [Параметры громк.] → нужная установка.

Регулировка громкости во время воспроизведения

Нажмите нижнюю часть колесика управления во время воспроизведения видеозаписей для отображения операционной панели, а затем отрегулируйте громкость. Вы можете регулировать громкость во время прослушивания реального звука.

[186] Как использовать | Изменение установок | Меню установки

Звуковые сигн.

Выбор необходимости подачи звука.

1. MENU →  (Настройка) → [Звуковые сигн.] → нужная установка.

Подробности пунктов меню

Вкл:

Звуки, воспроизводимые, например, при достижении фокуса путем нажатия кнопки затвора наполовину.

Затвор:

Получение только звука затвора.

Выкл:

Звуки не воспроизводятся.

Примечание

- При установке [Режим фокусиров.] в [Непрерывный AF] камера не будет подавать звуковой сигнал во время фокусировки на объекте.

[187] Как использовать | Изменение установок | Меню установки

Парам. Выгрузки(Eye-Fi)

Установка необходимости использования функции выгрузки при использовании карты Eye-Fi (имеется в продаже). Данный пункт появляется, если карта Eye-Fi вставлена в слот для карты памяти изделия.

1. MENU →  (Настройка) → [Парам. Выгрузки] → нужная установка.
2. Установите сеть Wi-Fi или пункт назначения на карте Eye-Fi.
Подробные сведения приведены в руководстве, прилагаемом к карте Eye-Fi.
3. Вставьте настроенную карту Eye-Fi в изделие и выполните фотосъемку.
Изображения будут автоматически переданы на компьютер и т.п. по сети Wi-Fi.

Подробности пунктов меню

Вкл:

Включение функции выгрузки.

Выкл:

Отключение функции выгрузки.

Отображение экрана состояния соединения

 : Ожидание. Нет снимков для отправки.



 : Выгрузка в режиме ожидания

 : Соединение

 : Выгрузка

 : Ошибка

Примечание

- Карты Eye-Fi продаются только в определенных странах/регионах.
- Для получения дополнительной информации о картах Eye-Fi обратитесь непосредственно к их производителю или поставщику.
- Карты Eye-Fi могут использоваться только в тех странах/регионах, где они были приобретены. Используйте карты Eye-Fi в соответствии с законодательством стран/регионов, где они были приобретены.
- Карты Eye-Fi оснащены функцией беспроводной локальной сети. Не вставляйте карту Eye-Fi в изделие в местах, где ее использование запрещено, например в самолете. Если карта Eye-Fi вставлена в изделие, установите [Парам. Выгрузки] в [Выкл]. Если функция выгрузки установлена в [Выкл], на изделии будет отображаться индикатор .
- Режим экономии питания не будет функционировать во время выгрузки.
- В случае отображения индикатора  (ошибка) извлеките карту памяти и повторно вставьте ее, или выключите изделие, а затем включите снова. Если индикатор появится снова, это может означать, что карта Eye-Fi повреждена.
- Связь по беспроводной локальной сети может зависеть от воздействия других устройств связи. В случае слабого сигнала связи переместитесь ближе к точке доступа для подключения.
- Данное изделие не поддерживает режим Eye-Fi “Endless Memory Mode.” Перед использованием карты Eye-Fi убедитесь, что “Endless Memory Mode” выключено.

Мозаичное меню

Выбор всегда ли будет отображаться первый экран меню при нажатии кнопки MENU.

1. MENU →  (Настройка) → [Мозаичное меню] → нужная установка.

Подробности пунктов меню

Вкл:

Всегда отображать первый экран меню (Мозаичное меню).

Выкл:

Отключение отображения Мозаичного меню.

Спр. д-ка выб. реж.

Вы можете отобразить описание режима съемки при повороте диска режимов и изменении установок, доступных для режима съемки.

1. MENU →  (Настройка) → [Спр. д-ка выб. реж.] → нужная установка.

Подробности пунктов меню

Вкл:

Отображение справки диска режимов.

Выкл:

Отключение справки диска режимов.

Подтвержд.удал.

Вы можете установить необходимость выбора [Удалить] или [Отмена] в качестве установки по умолчанию на экране подтверждения удаления.

1. MENU →  (Настройка) → [Подтвержд.удал.] → нужная установка.

Подробности пунктов меню

Снач."Удал.":

[Удалить] выбрано как установка по умолчанию.

Снач."Отмена":

[Отмена] выбрано как установка по умолчанию.

[191] Как использовать | Изменение установок | Меню установки

Качество отображ.

Вы можете изменить качество отображения.

1. MENU →  (Настройка) → [Качество отображ.] → нужная установка.

Подробности пунктов меню

Высокое:

Отображение с высоким качеством.

Стандартный:

Отображение со стандартным качеством.

Примечание

- Если установлено [Высокое], потребление заряда аккумулятора будет выше, чем при установленном [Стандартный].

[192] Как использовать | Изменение установок | Меню установки

Время нач. энергоз.

Вы можете установить время, когда питание автоматически отключится.

1. MENU →  (Настройка) → [Время нач. энергоз.] → нужная установка.

Подробности пунктов меню

30 мин./5 мин./2 мин./1 мин.

Примечание

- Функция экономии питания не активируется во время подачи питания через USB, воспроизведения слайд-шоу или записи видео, или при подключении к компьютеру или телевизору.

[193] Как использовать | Изменение установок | Меню установки

Перекл. NTSC/PAL

Воспроизведение видеозаписи, записанной с помощью изделия, на телевизоре системы NTSC/PAL.

1. MENU →  (Настройка) → [Перекл. NTSC/PAL] → [Ввод]

Примечание

- В случае установки карты памяти, ранее отформатированной с помощью другой видеосистемы, появится сообщение о необходимости переформатирования карты.
При необходимости выполнения записи с помощью другой системы, переформатируйте карту памяти или используйте другую карту памяти.
- При выполнении [Перекл. NTSC/PAL] и изменении установки с установки по умолчанию, сообщение “Работает на NTSC.” или “Работает на PAL.” появится на экране запуска.

[194] Как использовать | Изменение установок | Меню установки

Демонстр. режим

Функция [Демонстр. режим] позволяет автоматически отображать

видеозаписи, записанные на карте памяти (демонстрация), после того как камера не эксплуатировалась в течение определенного периода времени. Обычный выбор [Выкл].

1. MENU →  (Настройка) → [Демонстр. режим] → нужная установка.

Подробности пунктов меню

Вкл:

Демонстрация воспроизведения видеозаписи начинается автоматически, если изделие не использовалось приблизительно в течение одной минуты.

Воспроизводятся только защищенные AVCHD видеозаписи.

Установите режим просмотра в [Просм. AVCHD] и защитите самый старый по дате и времени записи видеофайл.

Выкл:

Демонстрация не начинается.

Примечание

- Вы можете установить данный пункт только тогда, когда питание изделия осуществляется с помощью адаптера переменного тока (прилагается).
- Даже при выборе параметра [Вкл] изделие не начнет демонстрацию, если на карте памяти нет видеофайла.
- При выбранном параметре [Вкл] изделие не переключается в режим экономии энергии.

[195] Как использовать | Изменение установок | Меню установки

Настройки TC/UB

Информация о временном коде (TC) и бите пользователя (UB) может быть записана в виде данных, прикрепленных к видеозаписи.

1. MENU →  (Настройка) → [Настройки TC/UB] → значение установки, которое нужно изменить.

Подробности пунктов меню

Настр.отобр. TC/UB:

Установка отображения для счетчика, временного кода и бита пользователя.

TC Preset:

Установка временного кода.

UB Preset:

Установка бита пользователя.

TC Format:

Установка способа записи для временного кода. (Только если [Перекл. NTSC/PAL] установлен в NTSC.)

TC Run:

Установка формата отсчета для временного кода.



TC Make:

Установка формата записи для временного кода на носителе информации.

UB Time Rec:

Установка целесообразности записи времени в виде бита пользователя.



Как установить временной код (TC Preset)

1. MENU →  (Настройка) → [Настройки TC/UB] → [TC Preset], а затем нажмите  в центре колесика управления.
2. Поверните колесико управления и выберите первые две цифры.
 - Временной код можно установить в следующем диапазоне.
Если выбран [60i]: От 00:00:00:00 до 23:59:59:29
 - * Если выбран [24p], вы можете выбрать последние две цифры временного кода, кратные четырем, от 0 до 23 кадров.
Если выбран [50i]: От 00:00:00:00 до 23:59:59:24
3. Установите другие цифры, следуя той же процедуре, что и в пункте 2, а затем нажмите  в центре колесика управления.

Примечание

- При наклоне монитора для съемки автопортрета, временной код и бит пользователя отображаться не будут.



Как переустановить временной код

1. MENU →  (Настройка) → [Настройки TC/UB] → [TC Preset], а затем нажмите  в центре колесика управления.
2. Нажмите кнопку  (Удалить) для переустановки временного кода



(00:00:00:00).

Вы можете также переустановить временной код (00:00:00:00) с помощью пульта дистанционного управления RMT-VP1K (продается отдельно).



Как установить бит пользователя (UB Preset)

1. MENU →  (Настройка) → [Настройки TC/UB] → [UB Preset], а затем нажмите  в центре колесика управления.
2. Поверните колесико управления и выберите первые две цифры.
3. Установите другие цифры, следуя той же процедуре, что и в пункте 2, а затем нажмите  в центре колесика управления.

Как переустановить бит пользователя

1. MENU →  (Настройка) → [Настройки TC/UB] → [UB Preset], а затем нажмите  в центре колесика управления.
2. Нажмите кнопку  (Удалить) для переустановки бита пользователя (00 00 00).

Как выбрать способ записи для временного кода (TC Format^{*1})

1. MENU →  (Настройка) → [Настройки TC/UB] → [TC Format], а затем нажмите  в центре колесика управления.

DF:

Запись временного кода в формате с пропуском кадра^{*2}.

NDF:

Запись временного кода в формате без пропуска кадра.

^{*1} Только при [Перекл. NTSC/PAL], установленном в NTSC.

^{*2} Временной код основан на 30 кадрах в секунду. Однако в течение продолжительного периода времени записи между реальным временем и временным кодом возникнет расхождение, поскольку частота кадров сигнала изображения NTSC составляет приблизительно 29,97 кадров в секунду. Пропуск кадра корректирует данное расхождение для выравнивания временного кода и реального времени. В формате пропуска кадра первые 2 номера кадра пропускаются каждую минуту, за исключением каждой десятой минуты. Временной код без данной коррекции называется временным кодом без пропуска кадра.

- Установка фиксируется в [NDF] при записи в 4K/24p или 1080/24p.

Как выбрать формат отсчета для временного кода (TC Run)

1. MENU →  (Настройка) → [Настройки TC/UB] → [TC Run], а затем

нажмите  в центре колесика управления.

Rec Run:



Установка пошагового режима для временного кода для продвижения только во время записи. Временной код записывается последовательно относительно последнего временного кода предыдущей записи.

Free Run:

Установка пошагового режима для временного кода для продвижения в любое время, независимо от функционирования камеры.

- Временной код может быть не записан последовательно в следующих случаях, даже если временной код переходит в режим [Rec Run] .
 - При изменении формата записи.
 - При извлечении носителя информации.

Как выбрать способ записи временного кода (TC Make)

1. MENU →  (Настройка) → [Настройки TC/UB] → [TC Make], а затем нажмите  в центре колесика управления.

Preset:

Запись вновь установленного временного кода на носитель информации.

Regenerate:

Считывание последнего временного кода предыдущей записи с носителя информации и последовательная запись нового временного кода относительно последнего временного кода. Временной код переходит в режим [Rec Run] независимо от установки [TC Run] .

[196] Как использовать | Изменение установок | Меню установки

Разрешение HDMI

При подсоединении изделия к телевизору высокой четкости (HD) с разъемами HDMI с помощью кабеля HDMI (продается отдельно) можно выбрать разрешение HDMI для вывода снимков на экран телевизора.

1. MENU →  (Настройка) → [Настройки HDMI] → [Разрешение HDMI] → нужная установка.

Подробности пунктов меню

Авто:

Изделие автоматически распознает телевизор высокой четкости и устанавливает выходное разрешение.

2160р/1080р:

Выходные сигналы 2160р/1080р.

1080р:

Выходные сигналы с качеством изображения высокой четкости (1080р).

1080i:



Выходные сигналы с качеством изображения высокой четкости (1080i).



Примечание

- Если не удастся отобразить изображения должным образом с помощью установки [Авто], выберите [1080i], [1080р] или [2160р/1080р], в зависимости от подключенного телевизора.

[197] Как использовать | Изменение установок | Меню установки

Вывод 24р/60р (видеозапись) (Только для 1080 60i-совместимых моделей)

Установите 1080/24р или 1080/60р в качестве выходного формата HDMI если [ Параметры зап.] установлена в [24р 24М(FX)], [24р 17М(FH)] или [24р 50М], или если [ Параметры зап.] установлена в [24р 50М] при [ Настройки HFR].

1. MENU →  (Настройка) → [Настройки HDMI] → [Разрешение HDMI] → [1080р] или [2160р/1080р].
2. MENU →  (Настройка) → [Настройки HDMI] → [ Вывод 24р/60р] → нужная установка.

Подробности пунктов меню

60р:

Видеозаписи выводятся в виде 60р.

24p:

Видеозаписи выводятся в виде 24p.

Примечание

- Пункты 1 и 2 могут быть установлены в любом порядке.
- Если [ Параметры зап.] установлена в [24p 24M(FX)], [24p 17M(FH)] или [24p 50M], данная установка отменяется, а видео HDMI выводится в соответствии с установками [Разрешение HDMI].

[198] Как использовать | Изменение установок | Меню установки

КОНТР. ПО HDMI

При подключении данного изделия к Sync-совместимому телевизору “BRAVIA” с помощью кабеля HDMI (продается отдельно), вы можете управлять данным изделием, направляя пульт ДУ телевизора на телевизор.

1. MENU →  (Настройка) → [Настройки HDMI] → [КОНТР. ПО HDMI] → нужная установка.

Подробности пунктов меню

Вкл:

Вы можете управлять данным изделием с помощью пульта ДУ телевизора.

Выкл:

Запрещает управление данным изделием с помощью пульта ДУ телевизора.

Примечание

- [КОНТР. ПО HDMI] доступно только с Sync-совместимым телевизором “BRAVIA”.

[199] Как использовать | Изменение установок | Меню установки

Показ инф. о HDMI

Выбор необходимости отображения информации о съемке при соединении

данного изделия и телевизора с помощью кабеля HDMI (продается отдельно).

1. MENU →  (Настройка) → [Настройки HDMI] → [Показ инф. о HDMI] → нужная настройка.

Подробности пунктов меню

Включить:

Отображение информации о съемке на телевизоре. На телевизоре отображается записанный снимок и информация о съемке, в то время как на мониторе камеры не отображается ничего.

Выключить:



Информация о съемке на телевизоре не отображается. На телевизоре отображается только записанный снимок, в то время как на мониторе камеры отображается записанный снимок и информация о съемке.

[200] Как использовать | Изменение установок | Меню установки

Вывод ТС(видеосъемка)

Установка целесообразности нанесения слоя информации ТС (временной код) на выходной сигнал через разъем HDMI при выводе сигнала на другие устройства профессионального пользования.

Данная функция наносит слой информации временного кода на выходной сигнал HDMI. Изделие отправляет информацию о временном коде в виде цифровых данных, а не в виде изображения, отображаемого на экране. Подсоединенное устройство может затем обратиться к цифровым данным для распознавания данных о времени.

1. MENU →  (Настройка) → [Настройки HDMI] → [ Вывод ТС] → нужная установка.

Подробности пунктов меню



Вкл:

Временной код выводится на другие устройства.

Выкл:

Временной код не выводится на другие устройства.



Примечание

- Если [ Вывод ТС] установлен в [Вкл], изображение может не выводиться надлежащим образом на телевизор или записывающее устройство. В подобных случаях установите [ Вывод ТС] в [Выкл].

[201] Как использовать | Изменение установок | Меню установки

Управление REC(видеосъемка)

При подключении камеры к внешнему рекордеру/проигрывателю вы можете удаленно управлять рекордером/проигрывателем для начала/остановки записи с помощью камеры.

1. MENU →  (Настройка) → [Настройки HDMI] → [ Управление REC] → нужная установка.

Подробности пунктов меню

Вкл:





 STBY Камера может отправить команду записи на внешний рекордер/проигрыватель.

 REC Камера отправляет команду записи на внешний рекордер/проигрыватель.

Выкл:

Камера не может отправить команду на внешний рекордер/проигрыватель для начала/остановки записи.

Примечание

- Доступно для внешних рекордеров/проигрывателей совместимых с [ Управление REC].
- Если [ Вывод ТС] установлен в [Выкл], [ Управление REC] устанавливается в [Выкл].
- Даже если отображается  REC, внешний рекордер/проигрыватель может

не работать надлежащим образом в зависимости от установок или состояния рекордера/проигрывателя. Убедитесь в том, что внешний рекордер/проигрыватель работает надлежащим образом, перед его использованием.



[202] Как использовать | Изменение установок | Меню установки

Аудио вых. HDMI (видеосъемка)

Если камера подключена к внешнему устройству, например телевизору, с помощью кабеля HDMI (продается отдельно), звук, улавливаемый микрофоном камеры, выводится на внешнее устройство во время видеосъемки и в режиме ожидания. Во время съемки вы можете проверять как изображение, так и звук на внешнем устройстве.

Режим ожидания видеосъемки

Это состояние устанавливается перед началом видеосъемки путем нажатия кнопки MOVIE после поворота диска режимов в  (Видео) и установки значений для скорости затвора и диафрагмы. Значок “STBY” отображается на экране.

1. MENU →  (Настройка) → [Настройки HDMI] →  Audio вых. HDMI] → нужная установка.

Подробности пунктов меню

Вкл:

Звук выводится на внешнее устройство.

Выкл:

Звук не выводится на внешнее устройство.



Примечание

- Во время вывода звука через HDMI электронный звук не генерируется при выполнении и завершении видеозаписи, даже если [Звуковые сигн.] установлены в [Вкл].

[203] Как использовать | Изменение установок | Меню установки

Выб. вывода 4К(видеосъемка)

Вы можете установить способ выполнения видеозаписи и вывода HDMI, когда камера подключена к 4К-совместимым внешним устройствам записи/воспроизведения и т.п.

1. Поверните диск режимов в положение  (видео).
2. Подключите камеру к нужному устройству с помощью кабеля HDMI.
3. MENU →  (Настройка) → [ Выб. вывода 4К] → нужная установка.

Подробности пунктов меню

Карта пам.+HDMI:

Одновременный вывод на внешнее устройство записи/воспроизведения и запись на карту памяти камеры.

Лишь HDMI(30p):

Вывод видеозаписи 4К в 30p на внешнее устройство записи/воспроизведения без записи на карту памяти камеры.

Лишь HDMI(24p):

Вывод видеозаписи 4К в 24p на внешнее устройство записи/воспроизведения без записи на карту памяти камеры.



Лишь HDMI(25p)*:

Вывод видеозаписи 4К в 25p на внешнее устройство записи/воспроизведения без записи на карту памяти камеры.

* Только в случае установки [Перекл. NTSC/PAL] в PAL.

Примечание

- Данный пункт можно установить только в том случае, если камера находится в режиме видеосъемки и подключена в 4К-совместимому устройству.
- Если установлено [Лишь HDMI(30p)], [Лишь HDMI(24p)] или [Лишь HDMI(25p)], [Показ инф. о HDMI] будет временно установлен в [Выключить].
- Показания счетчика не увеличиваются при выводе видеозаписей 4К.
- Следующие функции недоступны, если камера подключена с помощью

кабеля HDMI, а [ Формат файла] установлен в [XAVC S 4K], или если [ Формат файла] установлен в [XAVC S 4K], а [Двойная ЗАП видео] установлена в [Вкл].

- [Улыб./Распоз. Лиц]
- [Следящий AF] под [Область фокусир.]
- [Центр. следящ. AF]
- [AF на глаз]

[204] Как использовать | Изменение установок | Меню установки

USB-соединение

Выбор соответствующего типа USB-соединения для каждого компьютера или устройства USB, подключаемого к данному изделию.

1. MENU →  (Настройка) → [USB-соединение] → нужная установка.

Подробности пунктов меню

Авто:

Автоматически устанавливается соединение съемного диска или MTP в зависимости от компьютера или других подключаемых устройств USB. Компьютеры с системой Windows 7 или Windows 8 подключаются в режиме MTP, и их уникальные функции будут доступны для использования.

Съемный диск:

Устанавливается соединение съемного диска между данным изделием, компьютером и другими устройствами USB.

MTP:

Устанавливается соединение MTP между данным изделием, компьютером и другими устройствами USB. Компьютеры с системой Windows 7 или Windows 8 подключаются в режиме MTP, и их уникальные функции будут доступны для использования.

Удаленный ПК:

Используется “Remote Camera Control” для управления данным изделием, включая такие функции, как съемка и хранение снимков в компьютере.

Примечание

- Для установки соединения между изделием и компьютером может

понадобиться некоторое время, если [USB-соединение] установлено в [Авто].

- Если Device Stage* не отображается с Windows 7 или Windows 8, установите [USB-соединение] в [Авто].

* Device Stage представляет собой экран меню, используемый для управления подсоединенными устройствами, например камерой (функция Windows 7 или Windows 8).

[205] Как использовать | Изменение установок | Меню установки

Настройка USB LUN

Повышение совместимости путем ограничения функций USB-соединения.

1. MENU →  (Настройка) → [Настройка USB LUN] → нужная установка.

Подробности пунктов меню

Несколько:

В обычных случаях воспользуйтесь [Несколько].

Одиночный:

Установите [Настройка USB LUN] в [Одиночный] только когда соединение выполнить невозможно.

[206] Как использовать | Изменение установок | Меню установки

USB питание

Установка целесообразности подачи питания через кабель micro USB, когда изделие подсоединено к компьютеру или устройству USB.

1. MENU →  (Настройка) → [USB питание] → нужная настройка.

Подробности пунктов меню

Вкл:

Питание подается на изделие через кабель micro USB, когда изделие подключено к компьютеру и т.п.

Выкл:

Питание не подается на изделие через кабель micro USB, когда изделие подключено к компьютеру и т.п. При использовании прилагаемого адаптера переменного тока питание будет подаваться даже в том случае, если выбрано [Выкл].



Примечание

- Вставьте аккумулятор в изделие для подачи питания через кабель USB.

[207] Как использовать | Изменение установок | Меню установки

Язык

Выбор языка, используемого в пунктах меню, предупреждениях и сообщениях.

1. MENU →  (Настройка) → [ Язык] → нужный язык.

[208] Как использовать | Изменение установок | Меню установки

Настр. даты/врем.

Повторная установка даты и времени.

1. MENU →  (Настройка) → [Настр. даты/врем.] → нужная установка.

Подробности пунктов меню

Летнее время:

Выбор функции перехода на летнее время [Вкл]/[Выкл].

Дата/Время:

Установка даты и времени.

Формат даты:

Выбор формата индикации даты и времени.

[209] Как использовать | Изменение установок | Меню установки

Часовой пояс

Настройка региона, где будет использоваться изделие.

1. MENU →  (Настройка) → [Часовой пояс] → нужная область.

[210] Как использовать | Изменение установок | Меню установки

Инф. об авт. правах

Вы можете выполнять запись информации об авторских правах на фотоснимках.

1. MENU →  (Настройка) → [Инф. об авт. правах] → нужная установка.
2. При выборе [Устан. фотографа] или [Уст. имя правообл.] клавиатура появится на экране. Введите нужное название.

Подробности пунктов меню

Зап. инф. об авт. пр.:

Установка необходимости выполнения записи информации об авторских правах. ([Вкл]/[Выкл])

- При выборе [Вкл] значок © появится на экране съемки.

Устан. фотографа:

Установка имени фотографа.

Уст. имя правообл.:

Установка имени владельца авторских прав.

Отоб. инф.об автор.:

Отображение текущей информации об авторских правах.

Совет

Как использовать клавиатуру

При необходимости ручного ввода символов на экране отображается клавиатура.



1. Поле ввода

Отображение введенных символов.

2. Переключение типов символов

При каждом нажатии ● по центру колесика управления тип символов будет переключаться между буквами, цифрами и символами.

3. Клавиатура

При каждом нажатии ● по центру символы, соответствующие этой клавише, будут отображаться друг за другом по порядку.

Например: Если нужно ввести строку “abd”

Выберите клавишу для “abc” и нажмите один раз ● для отображения “a” → выберите “→” (Перемещение курсора (5)) и нажмите ● → выберите клавишу для “abc” и нажмите дважды ● для отображения “b” → выберите клавишу для “def” и нажмите один раз ● для отображения “d”.

4. Завершение

Завершение ввода символов.

5. Переместить курсор

Перемещение курсора в поле ввода вправо или влево.

6. Удалить

Удаление символа перед курсором.

7. ↑

Переключение следующего символа в режим заглавных или строчных букв.

8. ⏏

Ввод пробела.

- Для отмены ввода выберите [Отмена].

Примечание

- Для [Устан. фотографа] и [Уст. имя правообл.] можно вводить только алфавитно-цифровые знаки и символы. Можно ввести до 46 букв.
- Значок © появится во время воспроизведения снимков с информацией об авторских правах.
- Для предотвращения несанкционированного использования [Инф. об авт. правах] не забудьте очистить поля [Устан. фотографа] и [Уст. имя правообл.], прежде чем кому-то передавать вашу камеру во временное или постоянное пользование.

[211] Как использовать | Изменение установок | Меню установки

Форматировать

Форматирование (инициализация) карты памяти. При использовании карты памяти с данным изделием в первый раз рекомендуется отформатировать карту памяти в изделии для обеспечения ее стабильной работы. Обратите внимание, что форматирование карты приводит к полному удалению и невозможности восстановления всех данных на карте памяти. Сохраните ценные данные на компьютере и т.п.

1. MENU →  (Настройка) → [Форматировать].

Примечание

- Форматирование безвозвратно удаляет все данные, включая защищенные

изображения и зарегистрированные установки (от M1 до M4).

[212] Как использовать | Изменение установок | Меню установки

Номер файла

Выбор способа назначения номеров файлов для записанных фотоснимков и видео MP4.

1. MENU →  (Настройка) → [Номер файла] → нужная установка.

Подробности пунктов меню

Серия:

Данное изделие будет назначать файлам последовательные номера до “9999” без переустановки.

Сброс:

Изделие выполнит сброс номеров в случае записи файла в новой папке и будет назначать номера файлам, начиная с “0001”.

(Если папка для записи содержит файл, назначается номер, на единицу превышающий наибольший номер.)

[213] Как использовать | Изменение установок | Меню установки

Устан. имя файла

Вы можете указать первые три символа имени файла для снятых изображений.

1. MENU →  (Настройка) → [Устан. имя файла].
2. Выберите поле ввода имени файла для отображения клавиатуры на экране, а затем введите три символа на свой выбор.

Примечание

Можно ввести только заглавные буквы, цифры и символы подчеркивания. Однако символ подчеркивания нельзя использовать в качестве первого символа.

- Три символа имени файла, указанные с помощью [Устан. имя файла], будут применены к изображениям, снятым после изменения установки.

[214] Как использовать | Изменение установок | Меню установки

Выбор папк. записи

Вы можете изменить папку на карте памяти для записи фотоснимков и видео MP4.

1. MENU →  (Настройка) → [Выбор папк. записи] → нужная папка.

Примечание

- Вы не сможете выбрать папку при установке [Название папки] в [Формат Дата].

[215] Как использовать | Изменение установок | Меню установки

Создать папку

Создается новая папка на карте памяти для записи фотоснимков и видео MP4. Новая папка будет создана с номером, превышающим на единицу наибольший номер папки, используемой в данный момент. Снимки сохраняются во вновь созданной папке. Папка для фотоснимков и папка для видеозаписей MP4 с одинаковым номером будут созданы одновременно.

1. MENU →  (Настройка) → [Создать папку].

Примечание

- Если вставить в данное изделие карту памяти, которая использовалась с

другим оборудованием, и выполнить съемку, новая папка может быть создана автоматически.

- В одной папке может храниться всего до 4000 снимков. Если емкость папки достигла предела, новая папка может быть создана автоматически.

[216] Как использовать | Изменение установок | Меню установки

Название папки

Фотоснимки записываются в папке, автоматически созданной внутри папки DCIM на карте памяти. Вы можете изменить путь папок с назначенными именами.

1. MENU →  (Настройка) → [Название папки] → нужная установка.

Подробности пунктов меню

Станд.формат:

Имя папки имеет следующую форму: номер папки + MSDCF.

Пример: 100MSDCF

Формат Дата:

Имя папки имеет следующую форму: номер папки + Г (последняя цифра)/ММ/ДД.

Пример: 10060405 (Номер папки: 100, дата: 04/05/2016)

Примечание

- Вы не можете изменить настройки [Название папки] для видеозаписи.

[217] Как использовать | Изменение установок | Меню установки

Восстан. БД изобр.

Если файлы изображений были обработаны на компьютере, в файле базы данных изображений могут возникнуть проблемы. В таких случаях снимки на карте памяти не будут воспроизводиться на данном изделии. При возникновении этих проблем восстановите файл с помощью опции [Восстан.

БД изобр.]

1. MENU →  (Настройка) → [Восстан. БД изобр.] → [Ввод].

Примечание

- Используйте полностью заряженный аккумулятор. Низкий заряд аккумулятора во время восстановления может привести к повреждению данных.

[218] Как использовать | Изменение установок | Меню установки

Показ. инф. о носит

Отображает доступное время видеозаписи и количество доступных для записи фотоснимков для вставленной карты памяти.

1. MENU →  (Настройка) → [Показ. инф. о носит].

[219] Как использовать | Изменение установок | Меню установки

Модель

Отображает версию программного обеспечения данного изделия.

1. MENU →  (Настройка) → [Модель].

[220] Как использовать | Изменение установок | Меню установки

Заводск. настройка

Возврат изделия к установкам по умолчанию. Записанные снимки

сохраняются даже в случае выполнения [Заводск. настройка].

1. MENU →  (Настройка) → [Заводск. настройка] → нужная настройка.

Подробности пунктов меню

Сброс настроек камеры:

Инициализация основных установок съемки в установки по умолчанию.

Инициализировать:

инициализация всех установок в установки по умолчанию.

Примечание

- Ни в коем случае не извлекайте аккумулятор во время возврата к установкам по умолчанию.
- При выполнении [Инициализировать] загруженные приложения на изделии могут быть удалены. Для использования этих приложений снова переустановите их.

[221] Как использовать | Использование функций Wi-Fi | Соединение данного изделия и смартфона

PlayMemories Mobile

Для использования [Внедрен интелл. отдален. доступ] или [Отправ. на смартф.] и т.п. приложение PlayMemories Mobile должно быть установлено на вашем смартфоне.

Загрузите и установите приложение PlayMemories Mobile из магазина смартфонных приложений. Если приложение PlayMemories Mobile уже установлено на смартфоне, убедитесь, что оно обновлено до последней версии.

Для получения подробных сведений о PlayMemories Mobile перейдите на страницу поддержки (<http://www.sony.net/pmm/>).



[222] Как использовать | Использование функций Wi-Fi | Соединение данного изделия и смартфона

Подключение Android-смартфона к данному изделию с помощью QR code

1. Загрузите и установите на смартфон приложение PlayMemories Mobile.
 - Если приложение PlayMemories Mobile уже установлено на смартфоне, убедитесь, что оно обновлено до последней версии.

2. Отобразите QR code **(A)** на мониторе данного изделия, выполнив указанные ниже действия.

На мониторе также будет отображен SSID **(B)**.

- С помощью [Отправ. на смартфон]:
MENU →  (Беспроводная) → выберите [Отправ. на смартфон.]
- С помощью [Внедрен интелл. отдален. доступ]:
MENU →  (Приложение) → выберите [Список приложений.] → [Внедрен интелл. отдален. доступ]

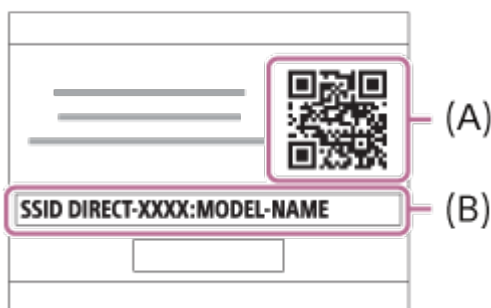

3. Запустите PlayMemories Mobile на смартфоне и выберите [Сканировать QR Code камеры].

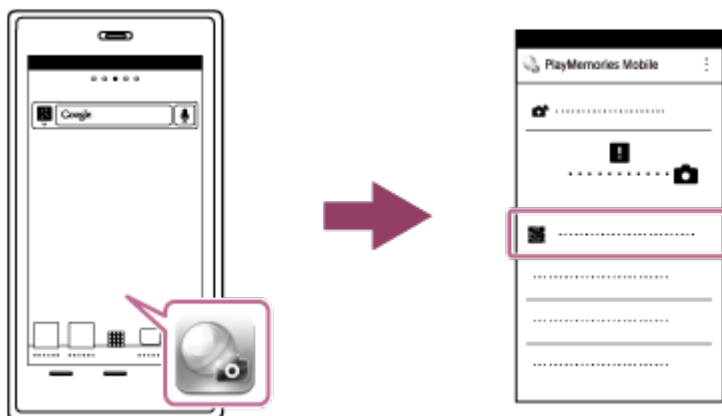

4. Выберите [OK] на экране смартфона.
 - При отображении сообщения снова выберите [OK].



5. Выполните считывание QR code, отображенного на мониторе данного изделия, с помощью смартфона.

После считывания QR code на экране смартфона будет отображено сообщение [Соединиться с камерой?].

6. Выберите [OK] на экране смартфона.

Смартфон подключится к изделию.

Совет

- После считывания QR code SSID (DIRECT-xxxx) и пароль данного изделия будут сохранены на смартфоне. Это позволит позже легко подключать смартфон к данному изделию с помощью Wi-Fi путем выбора SSID.

Примечание

- Если вам не удастся подключить смартфон к данному изделию с помощью функции [Одно касание(NFC)] или QR code, используйте SSID и пароль.

[223] Как использовать | Использование функций Wi-Fi | Соединение данного изделия и смартфона



Подключение iPhone или iPad к данному изделию с помощью QR code

1. Загрузите и установите приложение PlayMemories Mobile на iPhone или iPad.

- Если приложение PlayMemories Mobile уже установлено на устройстве, убедитесь, что оно обновлено до последней версии.

2. Отобразите QR code **(A)** на мониторе данного изделия, выполнив указанные ниже действия.

На мониторе также будет отображен SSID **(B)**.

- С помощью [Отправ. на смартфон]:
MENU →  (Беспроводная) → выберите [Отправ. на смартфон.]
- С помощью [Внедрен интелл. отдален. доступ]:
MENU →  (Приложение) → выберите [Список приложений.] → [Внедрен интелл. отдален. доступ]

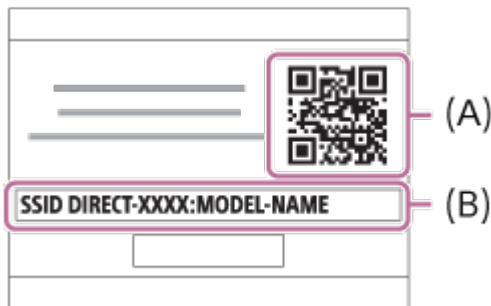

3. Запустите PlayMemories Mobile на iPhone или iPad и выберите [Сканировать QR Code камеры].

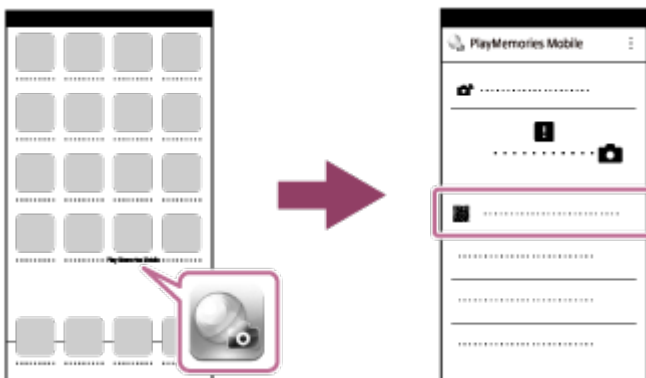

4. Выберите [OK] на экране iPhone или iPad.

- При отображении сообщения снова выберите [OK].



5. Выполните считывание QR code, отображенного на мониторе данного

изделия, с помощью iPhone или iPad.

6. Установите профиль (установочную информацию), следуя инструкциям, показанным на экране iPhone или iPad, и выберите [OK].

Профиль будет установлен на iPhone или iPad.



7. Выберите [Settings] на экране "Home" → [Wi-Fi] → SSID данного изделия, отображенный в Пункте 2.

iPhone или iPad подключится к изделию.



8. Вернитесь к экрану "Home" iPhone или iPad и запустите PlayMemories Mobile.

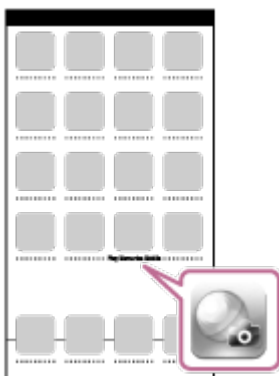

После считывания QR code SSID (DIRECT-xxxx) и пароль данного изделия будут сохранены на iPhone или iPad. Это позволит позже легко подключать iPhone или iPad к данному изделию с помощью Wi-Fi путем выбора SSID.

Примечание

- Если вам не удастся подключить устройство к данному изделию с помощью QR code, используйте SSID и пароль.

[224] Как использовать | Использование функций Wi-Fi | Соединение данного изделия и смартфона

Соединение смартфона Android с данным изделием путем ввода SSID и пароля

1. Загрузите программу PlayMemories Mobile на смартфон.
2. Выберите название модели данного изделия (DIRECT-xxxx: xxxx).



3. Введите пароль, отображаемый на данном изделии.



Смартфон подключен к изделию.

[225] Как использовать | Использование функций Wi-Fi | Соединение данного изделия и смартфона

Соединение iPhone или iPad с данным изделием путем ввода SSID и пароля

1. Выберите название модели данного изделия (DIRECT-xxxx: xxxx) на экране настройки Wi-Fi вашего iPhone или iPad.

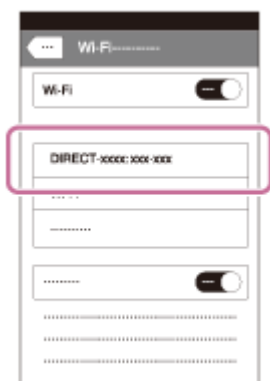

2. Введите пароль, отображаемый на данном изделии.



iPhone или iPad подключается к изделию.



3. Убедитесь в том, что iPhone или iPad подключен к “SSID”, указанному на данном изделии.

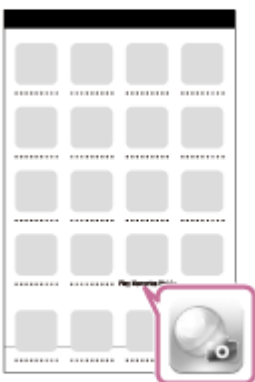

4. Вернитесь к экрану “Home” и запустите PlayMemories Mobile.



Вы можете вызвать нужное приложение из меню приложений данного изделия, приложив NFC-совместимый Android-смартфон к изделию. Если вызванное приложение имеет функцию, которая работает со смартфоном, изделие и смартфон будут соединены через Wi-Fi. Для использования данной функции предварительно зарегистрируйте нужное приложение.

1. MENU →  (Беспроводная) → [Одно касание(NFC)] → нужное приложение.
2. Переключите данное изделие в режим съемки, затем приложите NFC-совместимый смартфон к  (метка N) на изделии на 1-2 секунды.
 - PlayMemories Mobile запускается на смартфоне, и запускается приложение, зарегистрированное на данном изделии.

Примечание

- Если изделие находится в режиме воспроизведения, зарегистрированное приложение не запустится, даже если приложить смартфон к изделию.
- Если приложение вызвано одним касанием, даже если приложение не работает со смартфоном, PlayMemories Mobile запустится на смартфоне. Выйдите из PlayMemories Mobile без выполнения операции. Если вы не выйдете из PlayMemories Mobile, смартфон останется в состоянии ожидания соединения.
- [Внедрен интелл. отдален. доступ] присвоено функции [Одно касание(NFC)] в качестве установки по умолчанию.

[227] Как использовать | Использование функций Wi-Fi | Управление данным изделием с помощью смартфона

Внедрен интелл. отдален. доступ

Вы можете использовать смартфон в качестве пульта дистанционного управления для данного изделия и выполнять фотоснимки/видеозаписи. На смартфоне должно быть установлено приложение PlayMemories Mobile.

1. MENU →  (Приложение) → [Список приложений.] → [Внедрен интелл. отдален. доступ].

2. Если изделие готово к подключению, на нем появится информационный экран. Подключите смартфон к изделию, воспользовавшись этой информацией.

- Способы установки соединений отличаются в зависимости от смартфонов.



3. Проверьте композицию изображения на экране смартфона, а затем нажмите кнопку затвора (**A**) на смартфоне для получения снимка.

- Используйте кнопку (**B**) для изменения установок, например [EV], [Автоспуск] и [Проверка просм.].

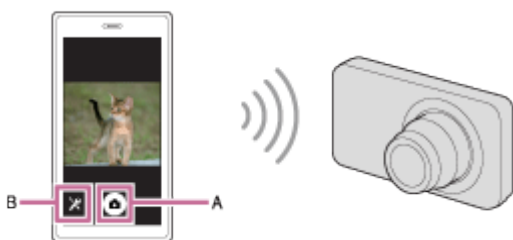

Примечание

- При видеосъемке с помощью смартфона в качестве пульта дистанционного управления, монитор изделия становится темнее. Кроме того, использовать видоискатель для фотосъемки/видеозаписи невозможно.
- Данное изделие совместно использует информацию о соединении для [Внедрен интелл. отдален. доступ] с устройством, имеющим разрешение на соединение. Если нужно изменить устройство, которому разрешено соединение с изделием, переустановите информацию о соединении, выполнив следующие действия. MENU →  (Беспроводная) → [Сбр. SSID/Пароль]. После переустановки информации о соединении необходимо снова зарегистрировать смартфон.
- Если [Режим полета] установлено в [Вкл], выполнить соединение данного изделия со смартфоном невозможно. Установите [Режим полета] в [Выкл].
- В зависимости от версий будущих обновлений, эксплуатационные

процедуры или экранные индикаторы могут быть изменены без предварительного уведомления.

[228] Как использовать | Использование функций Wi-Fi | Управление данным изделием с помощью смартфона

Использование [Внедрен интелл. отдален. доступ] при соединении со смартфоном путем касания (NFC Пульт ДУ в одно касание)

Вы можете соединить данное изделие с NFC-совместимым смартфоном Android, приложив их друг к другу, а затем управлять изделием с помощью смартфона.

1. Активируйте функцию NFC смартфона.
2. Переключите данное изделие в режим съемки.
 - Функция NFC доступна только в случае, если  (метка N) отображается на экране.
3. Приложите изделие к смартфону.

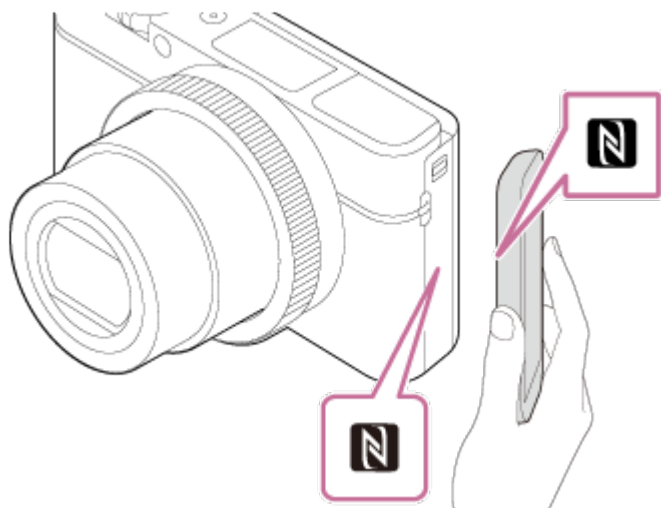

Смартфон и изделие соединяются, и на смартфоне запускается программа PlayMemories Mobile.

- Приложите смартфон к изделию более чем на 1-2 секунды, пока не запустится PlayMemories Mobile.

Об “NFC”

NFC представляет собой технологию, которая делает доступной беспроводную связь в коротком диапазоне между различными устройствами, например мобильными телефонами или IC-тегами и т.п. NFC упрощает передачу данных путем лишь одного касания к определенной сенсорной точке.

- NFC (Near Field Communication) представляет собой международный стандарт технологии беспроводной связи в коротком диапазоне.



Примечание

- Если не удастся выполнить соединение, выполните следующее:
 - Запустите PlayMemories Mobile на смартфоне, а затем медленно перемещайте смартфон в сторону  (метки N) данного изделия.
 - Если смартфон в чехле, снимите его.
 - Если изделие в чехле, снимите его.
 - Убедитесь в том, что функция NFC активирована на смартфоне.
- Если [Режим полета] установлено в [Вкл], выполнить соединение данного изделия со смартфоном невозможно. Установите [Режим полета] в [Выкл].
- Если данное изделие находится в режиме воспроизведения и подключено к смартфону, отображаемый снимок отправляется в смартфон.

[229] Как использовать | Использование функций Wi-Fi | Передача изображений на смартфон

Отправ. на смартфон.

Вы можете передавать фотоснимки/видеозаписи в смартфон и просматривать их. На смартфоне должно быть установлено приложение PlayMemories Mobile.

1. MENU →  (Беспроводная) → [Отправ. на смартфон.] → нужная установка.
 - При нажатии кнопки  (Отправ. на смартфон.) в режиме воспроизведения появится экран установки для [Отправ. на смартфон.].
2. Если изделие готово к передаче, на нем появится информационный экран. Подключите смартфон к изделию, воспользовавшись этой

информацией.

- Способ установки для подключения смартфона к изделию отличается в зависимости от смартфона.



Подробности пунктов меню

Выбрать на этом устр.:

Выбор снимка на изделии для передачи в смартфон.

(1) Выберите из [Данный снимок], [Все снимки с эт. датой] или [Составные снимки].

- Отображаемые опции могут отличаться в зависимости от режима просмотра, выбранного на камере.

(2) При выборе [Составные снимки] выберите нужные снимки с помощью на колесике управления, а затем нажмите MENU → [Ввод].

Выбрать на смартфоне:

Отображение всех снимков, записанных на карте памяти изделия, на смартфоне.

Примечание

- Возможна передача только изображений, сохраненных на карте памяти камеры.
- Вы можете выбрать размер изображения для отправки в смартфон из [Оригинал], [2M] или [VGA].

Для изменения размера изображения выполните следующие действия.

– Для Android-смартфона

Запустите PlayMemories Mobile и измените размер изображения посредством [Настройки] → [Копиров. размер изобр.].

– Для iPhone/iPad

Выберите PlayMemories Mobile в меню установок и измените размер изображения посредством [Копиров. размер изобр.].

- Некоторые изображения могут не отображаться на смартфоне в зависимости от формата записи.
- При отправке изображения RAW конвертируются в формат JPEG.

- Видеозаписи в формате XAVC S или AVCHD отправить невозможно.
- Данное изделие совместно использует информацию о соединении для [Отправ. на смартфон.] с устройством, имеющим разрешение на соединение. Если нужно изменить устройство, которому разрешено соединение с изделием, переустановите информацию о соединении, выполнив следующие действия. MENU → [Беспроводная] → [Сбр. SSID/Пароль]. После переустановки информации о соединении необходимо снова зарегистрировать смартфон.
- Если [Режим полета] установлено в [Вкл], выполнить соединение данного изделия со смартфоном невозможно. Установите [Режим полета] в [Выкл].
- При сохранении изображений на компьютере Mac с помощью функции Wi-Fi используйте "Беспроводной автоимпорт".

[230] Как использовать | Использование функций Wi-Fi | Передача изображений на смартфон



Отправка снимков на Android-смартфон (Обмен в одно касание NFC)

С помощью лишь одного касания вы можете подключить к данному изделию NFC-совместимый Android-смартфон и отправить снимок, отображаемый на экране изделия, непосредственно в смартфон. Что касается видеозаписей, можно передавать только видеозаписи MP4, выполненные с [ Формат файла], установленным в [MP4].

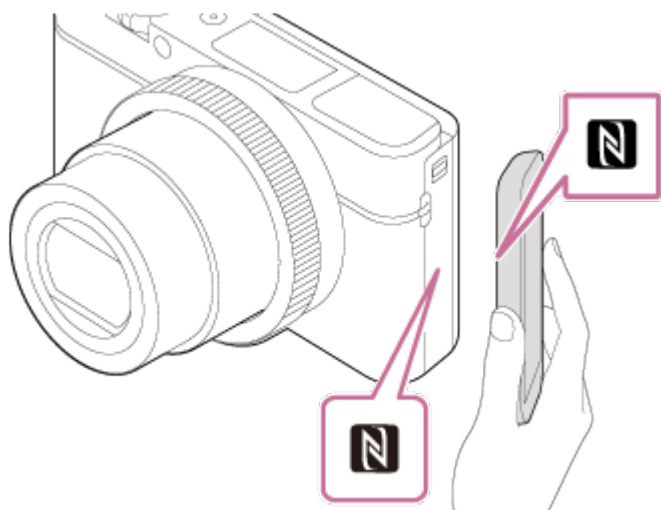
1. Активируйте функцию NFC смартфона.
2. Отобразите на изделии одиночный снимок.
3. Приложите смартфон к изделию.



Изделие и смартфон соединяются, и приложение PlayMemories Mobile автоматически запускается на смартфоне, а затем отображаемый снимок отправляется в смартфон.

- Перед прикладыванием смартфона отмените функции спящего режима и блокировки экрана смартфона.
- Функция NFC доступна только в случае, если  (метка N) отображается на изделии.
- Приложите смартфон к изделию более чем на 1-2 секунды, пока не запустится PlayMemories Mobile.
- Для передачи двух и более снимков выберите MENU →  (Беспроводная) → [Отправ. на смартф.] для выбора снимков. После появления экрана активации соединения используйте NFC для соединения изделия и смартфона.

Об “NFC”

NFC представляет собой технологию, которая делает доступной беспроводную связь в коротком диапазоне между различными устройствами, например мобильными телефонами или IC-тегами и т.п. NFC упрощает передачу данных путем лишь одного касания к определенной сенсорной точке.

- NFC (Near Field Communication) представляет собой международный стандарт технологии беспроводной связи в коротком диапазоне.

Примечание

- Вы можете выбрать размер изображения для отправки в смартфон из [Оригинал], [2M] или [VGA].
Для изменения размера изображения выполните следующие действия.

- Запустите PlayMemories Mobile и измените размер изображения посредством [Настройки] → [Копиров. размер изобра.].
 - При отправке изображения RAW конвертируются в формат JPEG.
 - Если на изделии отображается индексное изображение, выполнить передачу снимков с помощью функции NFC невозможно.
 - Если не удастся установить соединение, выполните следующее:
 - Запустите PlayMemories Mobile на смартфоне, а затем медленно перемещайте смартфон в сторону  (метки N) данного изделия.
 - Если смартфон в чехле, снимите его.
 - Если изделие в чехле, снимите его.
 - Убедитесь, что на смартфоне активирована функция NFC.
 - Если [Режим полета] установлено в [Вкл], выполнить соединение изделия и смартфона невозможно. Установите [Режим полета] в [Выкл].
 - Видеозаписи в формате AVCHD отправить невозможно.
 - Видеозаписи в формате XAVC S отправить невозможно.
 - При сохранении изображений на компьютер Mac с помощью функции Wi-Fi используйте “Беспроводной автоимпорт”.
-

[231] Как использовать | Использование функций Wi-Fi | Передача изображений на компьютер

Отправить на комп.

С помощью этой операции вы можете передать снимки, хранящиеся в изделии, в компьютер, подключенный к беспроводной точке доступа или к беспроводному широкополосному маршрутизатору, и легко сделать резервные копии. Перед началом этой операции установите приложение PlayMemories Home в компьютер и зарегистрируйте точку доступа на изделии.

1. Запустите компьютер.
2. MENU →  (Беспроводная) → [Отправить на комп.].

Примечание

- В зависимости от настроек приложения компьютера, изделие выключится после сохранения снимков в компьютере.
- Вы можете передавать снимки с изделия только в один компьютер за один



раз.

- Если хотите передать снимки в другой компьютер, подсоедините изделие к компьютеру с помощью USB-соединения и следуйте инструкциям приложения PlayMemories Home.
- При сохранении изображений на компьютере Mac с помощью функции Wi-Fi используйте "Беспроводной автоимпорт".

[232] Как использовать | Использование функций Wi-Fi | Передача изображений на телевизор

Просмотр на ТВ

Вы можете просматривать снимки на телевизоре, подсоединенном к сети, посредством передачи их с изделия, не соединяя изделие и телевизор с помощью кабеля. Для некоторых телевизоров может понадобиться выполнение операций на телевизоре. Подробные сведения приведены в инструкции по эксплуатации, прилагаемой к телевизору.

1. MENU →  (Беспроводная) → [Просмотр на ТВ] → нужное устройство для подсоединения.
2. Если нужно воспроизвести снимки в режиме слайд-шоу, нажмите  в центре колесика управления.

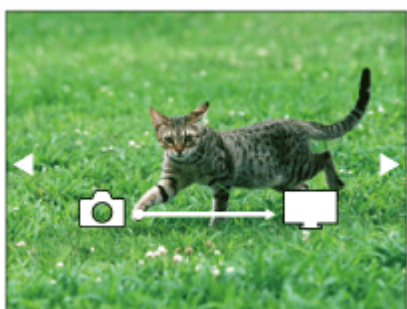

- Для отображения следующего/предыдущего снимка вручную нажимайте правую/левую сторону колесика управления.
- Для изменения устройства, которое нужно подключить, нажмите нижнюю сторону колесика управления, а затем выберите [Спис. устр.].

Установки слайд-шоу

Вы можете изменять установки слайд-шоу, нажимая нижнюю сторону колесика управления.

Выбор воспроизв.:

Выбор группы снимков для просмотра.

Просм. папк. (Фотосн.):

Выберите опцию [Все] или [Все в папке].

Просм. по дате:

Выберите опцию [Все] или [Все по дате].

Интервал:

Выберите опцию [Короткий] или [Длительный].

Эффекты*:

Выберите опцию [Вкл] или [Выкл].

Разм. воспр. изобр.:

Выберите опцию [HD] или [4K].

* Данные установки применимы только для телевизора BRAVIA, который совместим с данными функциями.

Примечание

- Вы можете использовать эту функцию на телевизоре, поддерживающем DLNA-рендерер.
- Вы можете просматривать снимки на телевизоре, подсоединенном к Wi-Fi Direct или к сети (включая кабельное телевидение).
- Если вы подключили телевизор и данное изделие и не используете Wi-Fi Direct, вам необходимо сначала зарегистрировать точку доступа.
- Отображение снимков на телевизоре может занять некоторое время.
- Показ видеозаписей на телевизоре с помощью Wi-Fi невозможен. Воспользуйтесь кабелем HDMI (продается отдельно).

[233] Как использовать | Использование функций Wi-Fi | Изменение установок функций Wi-Fi

Режим полета

Находясь на борту самолета и т.п., можно временно отключить все функции беспроводной сети, включая Wi-Fi.

1. MENU →  (Беспроводная) → [Режим полета] → нужная установка.

При установке [Режим полета] в [Вкл] на экране будет отображен значок самолета.

[234] Как использовать | Использование функций Wi-Fi | Изменение установок функций Wi-Fi

Нажать WPS

Если точка доступа оснащена кнопкой Wi-Fi Protected Setup (WPS), вы можете легко зарегистрировать точку доступа для данного изделия путем нажатия кнопки Wi-Fi Protected Setup (WPS).

1. MENU →  (Беспроводная) → [Нажать WPS].
2. Нажмите кнопку WPS на точке доступа, которую нужно зарегистрировать.

Примечание

- [Нажать WPS] работает только в случае, если для точки доступа установлена настройка безопасности WPA или WPA2 и точка доступа поддерживает функцию кнопки Wi-Fi Protected Setup (WPS). Если установка безопасности установлена в положение WEP или точка доступа не поддерживает функцию точки Wi-Fi Protected Setup (WPS), выполните [Руч. настр. тчк дост.].
- Для получения подробных сведений о доступных функциях и настройках точки доступа см. инструкцию по эксплуатации точки доступа или обратитесь к администратору точки доступа.
- Соединение может не установиться в зависимости от окружающих условий, таких, как материал стен или наличие препятствий или слабого беспроводного сигнала между изделием и точкой доступа. Если это случится, измените расположение изделия или переместите изделие ближе к точке доступа.

[235] Как использовать | Использование функций Wi-Fi | Изменение установок

Руч. настр. тчк дост.

Вы можете зарегистрировать точку доступа вручную. Перед запуском этой процедуры проверьте название SSID точки доступа, систему защиты и пароль. В некоторых устройствах пароль может быть установлен заранее. Для получения подробных сведений см. инструкцию по эксплуатации точки доступа или проконсультируйтесь с администратором точки доступа.

1. MENU →  (Беспроводная) → [Руч. настр. тчк дост.].
2. Выберите точку доступа, которую нужно зарегистрировать.

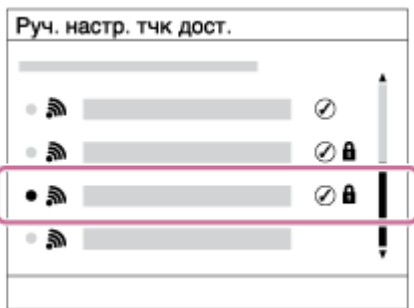

Если нужная точка доступа отображается на экране: Выберите нужную точку доступа.

Если нужная точка доступа не отображается на экране: Выберите опцию [Ручная настройка] и настройте точку доступа.

* Для получения сведений о методе ввода см. “Как использовать клавиатуру”.

- В случае выбора [Ручная настройка] введите название SSID точки доступа, а затем выберите систему защиты.

3. Введите пароль и выберите [Да].

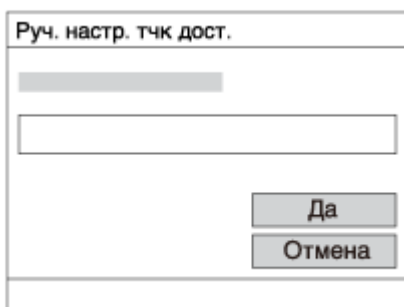

- Для точек доступа без метки  вводить пароль не требуется.

4. Выберите [Да].

Как использовать клавиатуру

При необходимости ручного ввода символов на экране отображается клавиатура.



1. Поле ввода

Отображение введенных символов.

2. Переключение типов символов

При каждом нажатии ● по центру колесика управления тип символов будет переключаться между буквами, цифрами и символами.

3. Клавиатура

При каждом нажатии ● по центру, символы, соответствующие этой клавише, будут отображаться друг за другом по порядку.

Например: Если нужно ввести строку “abd”

Выберите клавишу для “abc” и нажмите один раз ● для отображения “a” → выберите “➡” (Перемещение курсора (5)) и нажмите ● → выберите клавишу для “abc” и нажмите дважды ● для отображения “b” → выберите клавишу для “def” и нажмите один раз ● для отображения “d”.

4. Завершение

Завершение ввода символов.

5. Переместить курсор

Перемещение курсора в поле ввода вправо или влево.

6. Удалить

Удаление символа перед курсором.

7. ↑

Переключение следующего символа в режим заглавных или строчных

букв.

8. 

Ввод пробела.

- Для отмены ввода выберите [Отмена].

Другие пункты настройки

В зависимости от состояния или метода настройки точки доступа может понадобиться настройка дополнительных пунктов.

WPS PIN:

Отображение PIN-кода, введенного в подключенное устройство.

Приоритетное соедин.:

Выберите [Вкл] или [Выкл].

Настр. IP-адреса:

Выберите [Авто] или [Ручной].

IP-адрес:

В случае ввода IP-адреса вручную, введите установленный адрес.

Маска подсети/Шлюз по умолчанию:

В случае установки [Настр. IP-адреса] в [Ручной] введите IP-адрес в соответствии с сетевым окружением.

Примечание

- Для придания приоритета зарегистрированной точке доступа установите опцию [Приоритетное соедин.] в положение [Вкл].

[236] Как использовать | Использование функций Wi-Fi | Изменение установок функций Wi-Fi

Редакт. назв. устр.

Вы можете изменить название устройства в разделе Wi-Fi Direct.

1. MENU →  (Беспроводная) → [Редакт. назв. устр.].
2. Выберите поле ввода, а затем введите название устройства → [Да].
 - Для получения сведений о методе ввода см. [“Как использовать клавиатуру”](#).

[237] Как использовать | Использование функций Wi-Fi | Изменение установок функций Wi-Fi

Отобр. MAC-адрес

Отображение MAC адреса данного изделия.

1. MENU →  (Беспровод-ная) → [Отобр. MAC-адрес].

[238] Как использовать | Использование функций Wi-Fi | Изменение установок функций Wi-Fi

Сбр. SSID/Пароль

Данное изделие совместно использует информацию о соединении для [Отправ. на смартф.] и [Внедрен интелл. отдален. доступ] с устройством, имеющим разрешение на соединение. Если нужно изменить устройство, которому разрешено соединение, переустановите информацию о соединении.

1. MENU →  (Беспровод-ная) → [Сбр. SSID/Пароль] → [Да].

Примечание

- При подключении данного изделия к смартфону после переустановки информации о соединении, нужно снова зарегистрировать смартфон.

[239] Как использовать | Использование функций Wi-Fi | Изменение установок функций Wi-Fi

Сброс. настр. сети

Сброс всех сетевых установок к значениям по умолчанию.

1. MENU →  (Беспроводная) → [Сброс. настр. сети] → [Да].

[240] Как использовать | Добавление приложений к изделию | PlayMemories Camera Apps

PlayMemories Camera Apps

Вы можете добавлять нужные функции в данное изделие, подсоединившись к веб-сайту для загрузки приложения  (PlayMemories Camera Apps) через Интернет.

- Нажмите MENU →  (Приложение) → [Введение] для получения информации об обслуживании, а также о доступных странах и регионах.

[241] Как использовать | Добавление приложений к изделию | PlayMemories Camera Apps

Рекомендуемая конфигурация компьютера

Для получения подробных сведений относительно рекомендуемых конфигураций компьютера для загрузки приложения и дополнительных функций для изделия используйте следующий URL-адрес:

Веб-сайт “PlayMemories Camera Apps” (<http://www.sony.net/pmca/>)

[242] Как использовать | Добавление приложений к изделию | Установка приложений

Создание учетной записи службы

Вы можете создать учетную запись службы, требуемую для загрузки приложений.

1. Войдите на веб-сайт загрузки приложения.
<http://www.sony.net/pmca/>
2. Следуйте инструкциям на экране и получите учетную запись службы.
 - Следуйте инструкциям на экране для загрузки нужного приложения в изделие.

[243] Как использовать | Добавление приложений к изделию | Установка приложений

Загрузка приложений

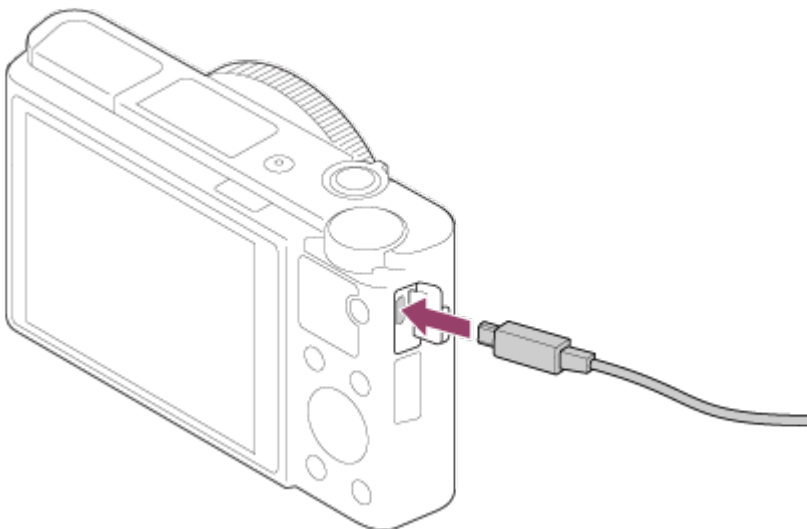

Вы можете загружать приложения с помощью компьютера.

1. Войдите на веб-сайт загрузки приложения.
<http://www.sony.net/pmca/>
2. Выберите нужное приложение и загрузите приложение в изделие, следуя инструкциям на экране.
 - Соедините компьютер и изделие с помощью кабеля micro USB (прилагается), следуя инструкциям на экране.



Загрузка приложений непосредственно в изделие с помощью функции Wi-Fi

Вы можете загружать приложения с помощью функции Wi-Fi без подсоединения к компьютеру. Заранее получите учетную запись службы.

1. MENU →  (Приложение) → [Список приложен.] →  (PlayMemories Camera Apps), а затем следуйте инструкциям на экране для загрузки приложений.

Примечание

- Если MENU →  (Беспроводная) → [Руч. настр. тчк дост.] → подсоединяемая точка доступа → [Настр. IP-адреса] установлено в [Ручной], измените установку на [Авто].

Запуск загруженного приложения

Запуск приложения, загруженного с веб-сайта для загрузки приложения PlayMemories Camera Apps.

1. MENU →  (Приложение) → [Список приложен.] → нужное приложение для запуска.



Совет

Быстрый запуск приложений

Назначьте функции [Загруз. приложен.] и [Список приложен.] пользовательской клавише. Вы можете запускать приложения или отображать список приложений просто путем нажатия пользовательской клавиши во время отображения экрана информации о съемке.

Удаление приложений

Вы можете удалить приложения на данном изделии.

1. MENU →  (Приложение) → [Список приложен.] → [Управление приложен.] → [Управление и удаление].
 2. Выберите приложение, которое нужно удалить.
 3. Выберите  для удаления приложения.
- Удаленное приложение можно установить повторно. Подробные сведения см. на веб-сайте загрузки приложения.

Изменение порядка приложений

Вы можете изменить порядок, в котором приложения расположены на данном изделии.

1. MENU →  (Приложение) → [Список приложен.] → [Управление приложен.] → [Сортировка].
2. Выберите приложение, для которого нужно изменить порядок.
3. Выберите место назначения.

приложениями

Проверка информации об учетной записи PlayMemories Camera Apps

Отображается информация об учетной записи “Sony Entertainment Network”, зарегистрированная в изделии.

1. MENU →  (Приложение) → [Список приложен.] → [Управление приложен.] → [Показ данных учетн. записи].

[249] Как использовать | Использование компьютера | Рекомендуемая конфигурация компьютера

Рекомендуемая конфигурация компьютера

Вы можете проверить конфигурацию функционирующего компьютера для программного обеспечения по следующему URL-адресу:

<http://www.sony.net/pcenv/>

[250] Как использовать | Использование компьютера | Использование программного обеспечения

PlayMemories Home

С помощью приложения PlayMemories Home можно выполнять следующие действия:

- Вы можете импортировать снимки, полученные с помощью данного изделия, в компьютер.
- Вы можете воспроизводить снимки, импортированные в компьютер.
- Вы можете совместно использовать снимки с помощью PlayMemories Online.
- Вы можете редактировать видеозаписи, например, путем обрезания или соединения.

- Вы можете добавлять различные эффекты, например, фоновую музыку или субтитры к видеозаписям.
- Вы можете изменять скорость воспроизведения видеозаписей и замедленной видеосъемки.

Также для Windows можно выполнять следующие действия:

- Вы можете сортировать снимки на компьютере по календарной дате съемки для их просмотра.
- Вы можете редактировать и корректировать изображения, например, путем обрезки и изменения размера.
- Вы можете создать диск из видеозаписей, импортированных в компьютер. Диски Blu-ray или диски AVCHD можно создавать из видеозаписей XAVC S-формата.
- Вы можете загружать фотоснимки в сетевую службу. (Требуется подключение к сети Интернет.)
- Для получения более подробных сведений обращайтесь к справке приложения PlayMemories Home.

[251] Как использовать | Использование компьютера | Использование программного обеспечения

Установка PlayMemories Home

1. С помощью Интернет-браузера компьютера перейдите к указанному ниже URL-адресу и загрузите PlayMemories Home, следуя инструкциям на экране.
<http://www.sony.net/pm/>
 - Требуется подключение к сети Интернет.
 - Для получения подробных инструкций посетите страницу поддержки PlayMemories Home. <http://www.sony.co.jp/pmh-se/>
2. Подключите изделие к компьютеру с помощью кабеля micro USB (прилагается), а затем включите изделие.
 - В PlayMemories Home могут быть добавлены новые функции. Даже если PlayMemories Home уже установлено в компьютере, подключите

данное изделие и компьютер еще раз.

- Не отсоединяйте кабель micro USB (прилагается) от камеры во время работы камеры или отображения экрана доступа. Это может стать причиной повреждения данных.

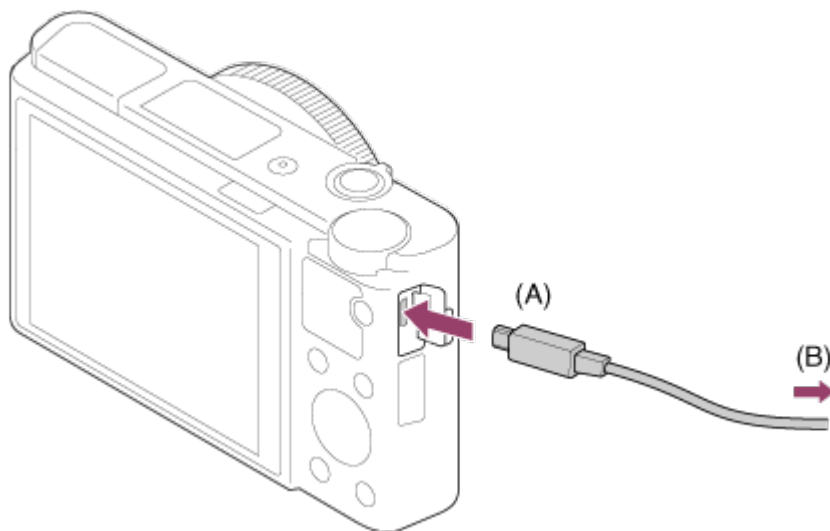

A: К разъему Multi/Micro USB

B: К гнезду USB компьютера

Примечание

- Выполните вход в систему с правами Администратора.
- Может потребоваться перезагрузка компьютера. Когда появится сообщение с запросом на подтверждение перезагрузки компьютера, перезагрузите компьютер, следуя инструкциям, появляющимся на экране.
- DirectX можно установить в зависимости от системной конфигурации компьютера.

Совет

- Подробные сведения о PlayMemories Home приведены в Справке PlayMemories Home или на странице поддержки PlayMemories Home (<http://www.sony.co.jp/pmh-se/>) (только на английском языке).

[252] Как использовать | Использование компьютера | Использование программного обеспечения

Программное обеспечение для компьютеров Mac

Подробные сведения по программному обеспечению для компьютеров Mac

см. по следующему URL-адресу:

<http://www.sony.co.jp/imsoft/Mac/>

Беспроводной автоимпорт

“Беспроводной автоимпорт” необходим при использовании компьютера Mac для импорта снимков в компьютер с помощью функции Wi-Fi. Загрузите “Беспроводной автоимпорт” с URL-адреса, указанного выше, и установите данное приложение на вашем компьютере Mac. Для получения подробных сведений см. справку по “Беспроводной автоимпорт”.

Примечание

- Программное обеспечение, которое можно использовать, отличается в зависимости от региона.

[253] Как использовать | Использование компьютера | Использование программного обеспечения

Image Data Converter

С помощью приложения Image Data Converter можно выполнять следующие действия:

- Вы можете воспроизводить и редактировать изображения, записанные в формате RAW, с различными коррекциями, такими как градационная кривая и резкость.
 - Вы можете регулировать параметры изображений с помощью баланса белого, экспозиции и [Творческ. стиль] и т.п.
 - Вы можете сохранять отображаемые фотоснимки и редактировать их на компьютере.
Вы можете сохранить фотоснимок в формате RAW или сохранить его в обычном формате файлов.
 - Вы можете отображать и сравнивать изображения RAW и изображения JPEG, записанные с помощью данного изделия.
 - Вы можете разделить снимки по категориям на пять уровней.
 - Вы можете наносить цветные метки.
-

Установка Image Data Converter

1. Загрузите и установите программное, используя доступ к следующему URL-адресу.

Windows:

<http://www.sony.co.jp/imsoft/Win/>

Mac:

<http://www.sony.co.jp/imsoft/Mac/>

Примечание

- Выполните вход в систему с правами Администратора.

Доступ Руководство по Image Data Converter

Windows:

[Пуск] → [Все программы] → [Image Data Converter] → [Справка] → [Image Data Converter].

- В случае Windows 8 запустите [Image Data Converter] и выберите [Справка] в строке меню → [Руководство по Image Data Converter].

Mac:

Finder → [Приложения] → [Image Data Converter] → [Image Data Converter] и выберите [Справка] в строке меню → [Руководство по Image Data Converter].

Совет

- Подробные сведения об операции также можно получить на странице поддержки Image Data Converter (только на английском языке).
<http://www.sony.co.jp/ids-se/>

Remote Camera Control

При использовании Remote Camera Control следуйте операциям доступным на вашем компьютере.

- Изменение установок данного изделия и съемка.
- Запись снимков непосредственно в компьютер.
- Выполнение съемки с интервальным таймером.

Используйте данную функцию после выбора MENU →  (Настройка) → [USB-соединение] → [Удаленный ПК]. Подробные сведения об использовании программы Remote Camera Control приведены в справке.

[257] Как использовать | Использование компьютера | Использование программного обеспечения

Установка Remote Camera Control

Загрузите и установите программное обеспечение со следующего URL-адреса:

Windows:

<http://www.sony.co.jp/imsoft/Win/>

Mac:

<http://www.sony.co.jp/imsoft/Mac/>

[258] Как использовать | Использование компьютера | Использование программного обеспечения

Вызов справки Remote Camera Control

Windows:

[Пуск] → [Все программы] → [Remote Camera Control] → [Remote Camera Control Help].

- Для Windows 8 запустите [Remote Camera Control] и щелкните правой кнопкой мыши строку заголовка для выбора [Remote Camera Control Help].

Mac:

Finder → [Приложения] → [Remote Camera Control], и выберите [Справка] в строке меню → [Remote Camera Control Help].

[259] Как использовать | Использование компьютера | Соединение данного изделия и компьютера

Подключение изделия к компьютеру

1. Установите в достаточной степени заряженный аккумулятор в изделие.
2. Включите изделие и компьютер.
3. Проверьте в  (Настройка), что [USB-соединение] установлено в [Съемный диск].
4. Подключите изделие к компьютеру с помощью кабеля micro USB (прилагается) **(A)** .

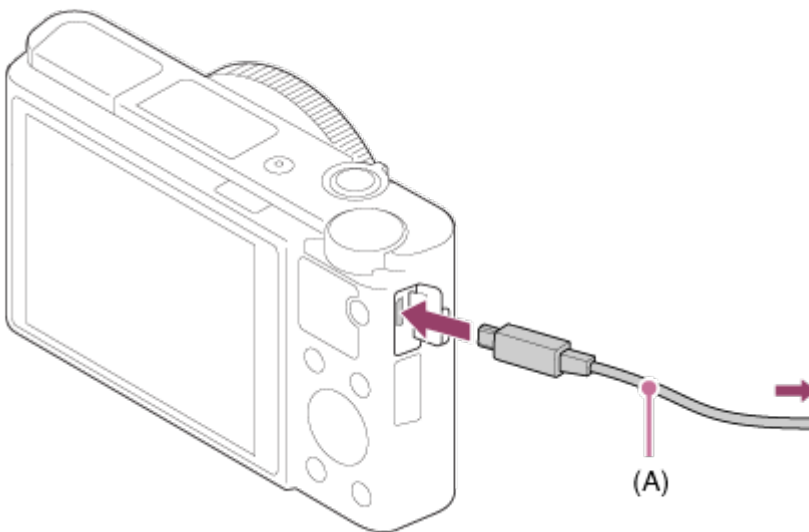

- Если при подключении изделия к компьютеру с помощью кабеля micro USB опция [USB питание] установлена в положение [Вкл], питание будет осуществляться с компьютера. (Установка по умолчанию: [Вкл])

[260] Как использовать | Использование компьютера | Соединение данного изделия

Импортирование снимков в компьютер

PlayMemories Home позволяет легко импортировать снимки. Для получения подробных сведений о функциях приложения PlayMemories Home см. справку PlayMemories Home.

Импортирование снимков в компьютер без использования приложения PlayMemories Home (Для Windows)

Если после установки USB-соединения между изделием и компьютером появится мастер автоматического воспроизведения, щелкните [Открыть папку для просмотра файлов] → [ОК] → [DCIM] или [MP_ROOT]. Затем скопируйте нужные снимки в компьютер.

- Если на компьютере с системой Windows 7 или Windows 8 появится окно Device Stage, дважды щелкните [Обзор файлов] → значок носителя → папку, в которой хранится снимок для импортирования.

Импортирование снимков в компьютер без использования приложения PlayMemories Home (Для Mac)

Подсоедините изделие к компьютеру Mac. Дважды щелкните на вновь распознанном значке на рабочем столе → папке, в которой хранится снимок для импортирования. Затем перетащите файл изображения на значок жесткого диска.

Примечание

- Для таких операций, как импортирование в компьютер видеозаписей XAVC S или AVCHD, используйте PlayMemories Home.
- Не редактируйте или не выполняйте другие операции с видеофайлами/папками AVCHD на подключенном компьютере. Видеофайлы могут повредиться или стать невозпроизводимыми. Не удаляйте и не копируйте видеозаписи AVCHD на карте памяти с компьютера. Sony не несет ответственности за последствия, возникшие в результате выполнения таких операций с помощью компьютера.

Отключается USB-соединение между данным изделием и компьютером. Выполните действия пунктов от 1 до 2 ниже перед выполнением следующих операций:

- Отсоединение кабеля USB.
- Извлечением карты памяти.
- Выключением изделия.

1. Щелкните  (Безопасное извлечение Запоминающее устройство для USB) на панели задач.
2. Щелкните по отображенному сообщению.

Примечание

- Для компьютеров Mac перетащите значок карты памяти или значок привода на значок “Корзина”. Изделие будет отключено от компьютера.
- Для компьютеров с системой Windows 7/Windows 8 значок отсоединения может не появиться. В этом случае можно пропустить действия пунктов 1 и 2, приведенных выше.
- Не извлекайте кабель micro USB из данного изделия в то время, когда горит индикатор доступа. Это может привести к повреждению данных.

[262] Как использовать | Использование компьютера | Создание диска с видеозаписями

Выбор диска для создания

Вы можете создать диск, который можно воспроизводить на других устройствах, из видеозаписи, выполненной на данной камере.

Какие устройства могут воспроизводить диск, зависит от типа диска.

Выберите тип диска, подходящий для устройств воспроизведения, которые будут использоваться.

В зависимости от типа видеозаписи, формат видеозаписи можно преобразовать при создании диска.



Качество изображения высокой четкости (HD) (Диск Blu-ray)

Видеозаписи с качеством изображения высокой четкости (HD) можно записывать на диски Blu-ray, создавая диски с качеством изображения высокой четкости (HD). Диски Blu-ray позволяют записывать более продолжительные видеозаписи с качеством изображения высокой четкости (HD), чем диски DVD.

Записываемые видеоформаты: XAVC S, AVCHD, MP4 (AVC)

Проигрыватели: устройства воспроизведения дисков Blu-ray (проигрыватели дисков Sony Blu-ray, PlayStation 3 и т.п.)



Качество изображения высокой четкости (HD) (диск для записи AVCHD)

Видеозаписи с качеством изображения высокой четкости (HD) можно записывать на носители DVD, например диски DVD-R, создавая диски с качеством изображения высокой четкости (HD).

Записываемые видеоформаты: XAVC S, AVCHD, MP4 (AVC)

Проигрыватели: устройства воспроизведения формата AVCHD (проигрыватели дисков Sony Blu-ray, PlayStation 3 и т.п.)

На обычных проигрывателях DVD воспроизводить такие диски невозможно.



Качество изображения стандартной четкости (STD)

Видеозаписи с качеством изображения стандартной четкости (STD), преобразованные из видеозаписей с качеством изображения высокой четкости (HD), можно записывать на носители DVD, например диски DVD-R, создавая диски с качеством изображения стандартной четкости (STD).

Записываемый видеоформат: AVCHD

Проигрыватели: устройства для воспроизведения обычных дисков DVD (проигрыватели DVD, компьютеры, которые могут воспроизводить диски DVD и т.п.)

Совет

- Вы можете использовать следующие типы 12-см дисков с помощью программы PlayMemories Home.

BD-R*/DVD-R/DVD+R/DVD+R DL: Не допускающие перезаписывания
BD-RE*/DVD-RW/DVD+RW: Перезаписываемые

*Дополнительная запись невозможна.

- Для поддержания “PlayStation 3” всегда используйте последнюю версию программного обеспечения системы “PlayStation 3”.

[263] Как использовать | Использование компьютера | Создание диска с видеозаписями

Создание дисков Blu-ray из видеозаписей с качеством изображения высокой четкости

Вы можете создавать диски Blu-ray, которые можно воспроизводить на устройствах воспроизведения дисков Blu-ray (например, проигрывателях дисков Sony Blu-ray или PlayStation 3 и т.п.).

A. Создание дисков с помощью компьютера

С помощью компьютера Windows вы можете копировать видеозаписи, импортированные в компьютер, и создавать диски Blu-ray с помощью PlayMemories Home.

Ваш компьютер должен позволять создавать диски Blu-ray.

При создании диска Blu-ray в первый раз, подключите камеру к компьютеру с помощью кабеля USB. Необходимое программное обеспечение будет автоматически добавлено в компьютер. (Необходимо подключение к сети Интернет.)

Подробные сведения о создании диска с помощью PlayMemories Home приведены в Справочном руководстве для PlayMemories Home.

B. Создание диска с помощью устройства, отличного от компьютера

Вы можете также создавать диски Blu-ray с помощью рекордера Blu-ray и т.п. Подробные сведения приведены в инструкции по эксплуатации устройства.

Примечание

- При создании дисков Blu-ray с помощью PlayMemories Home из видеозаписей, выполненных в видеоп форматах XAVC S или MP4, качество изображения преобразовывается в 1920×1080 (60i/50i) и создание дисков с оригинальным качеством изображения будет невозможно. Для видеозаписей с оригинальным качеством изображения скопируйте

видеозаписи на компьютер или внешний носитель.

- Для создания диска Blu-ray из видеозаписей в видеоформате AVCHD с [ Параметры зап.], установленной в [60p 28M(PS)]/[50p 28M(PS)], необходимо использовать устройство, совместимое с форматом AVCHD Вер. 2.0. Созданный диск Blu-ray можно воспроизвести только на устройстве, совместимом с форматом AVCHD Вер. 2.0.

[264] Как использовать | Использование компьютера | Создание диска с видеозаписями

Создание дисков DVD (диски с записью AVCHD) из видеозаписей с качеством изображения высокой четкости

Вы можете создавать диски DVD (диски с записью AVCHD), которые можно воспроизводить на AVCHD-совместимых устройствах воспроизведения (например проигрывателях дисков Sony Blu-ray или PlayStation 3 и т.п.).

A. Создание дисков с помощью компьютера

С помощью компьютера Windows вы можете копировать видеозаписи, импортированные в компьютер, и создавать диски DVD (диски с записью AVCHD) с помощью PlayMemories Home.

Ваш компьютер должен позволять создавать диски DVD (диски с записью AVCHD).

При создании диска DVD в первый раз подключите камеру к компьютеру с помощью кабеля USB. Необходимое программное обеспечение будет автоматически добавлено в компьютер. (Необходимо подключение к сети Интернет.)

Подробные сведения о создании диска с помощью PlayMemories Home приведены в Справочном руководстве для PlayMemories Home.

B. Создание диска с помощью устройства, отличного от компьютера

Вы можете также создавать диски DVD (диски с записью AVCHD) с помощью рекордера Blu-ray и т.п.

Подробные сведения приведены в инструкции по эксплуатации устройства.

Примечание

- При создании дисков DVD (диски с записью AVCHD) с помощью

PlayMemories Home из видеозаписей, выполненных в видеоформатах XAVC S или MP4, качество изображения преобразовывается в 1920×1080 (60i/50i) и создание дисков с оригинальным качеством изображения будет невозможно. Для видеозаписей с оригинальным качеством изображения скопируйте видеозаписи на компьютер или внешний носитель.

- При создании дисков с записью AVCHD с помощью PlayMemories Home из видеозаписей, записанных в видеоформате AVCHD с помощью [ Параметры зап.], установленной в [60p 28M(PS)]/[50p 28M(PS)], [60i 24M(FX)]/[50i 24M(FX)] или [24p 24M(FX)]/[25p 24M(FX)], качество изображения преобразовывается, и создать диски с оригинальным качеством изображения будет невозможно. Преобразование качества изображения занимает время. Для видеозаписей с оригинальным качеством изображения используйте диски Blu-ray.

[265] Как использовать | Использование компьютера | Создание диска с видеозаписями

Создание дисков DVD из видеозаписей с качеством изображения стандартной четкости

Вы можете создавать диски DVD, которые можно воспроизводить на обычных устройствах воспроизведения DVD (проигрыватели DVD, компьютеры, которые могут воспроизводить диски DVD и т.п.).

A. Создание дисков с помощью компьютера

С помощью компьютера Windows вы можете копировать видеозаписи, импортированные в компьютер, и создавать диски DVD с помощью PlayMemories Home.

Ваш компьютер должен позволять создавать диски DVD.

При создании диска DVD в первый раз подключите камеру к компьютеру с помощью кабеля USB. Установите специальное дополнительное программное обеспечение, следуя инструкциям на экране. (Необходимо подключение к сети Интернет.)

Подробные сведения о создании диска с помощью PlayMemories Home приведены в Справочном руководстве для PlayMemories Home.

B. Создание диска с помощью устройства, отличного от компьютера

Вы можете также создавать диски DVD с помощью рекордера Blu-ray, рекордера HDD и т.п. Подробные сведения приведены в инструкции по эксплуатации устройства.

[266] Как использовать | Меры предосторожности/Данное изделие | Меры предосторожности

Меры предосторожности

Резервное копирование карт памяти

В следующих случаях данные могут быть повреждены. Не забывайте выполнять резервное копирование данных для их защиты.

- При извлечении карты памяти, отсоединении кабеля USB либо выключении питания изделия во время операции считывания или записи.
- При использовании карты памяти в местах, подверженных воздействию статического электричества или электрических помех.

Создание файла базы данных изображений

Если вставить карту памяти, на которой нет файла базы данных изображений, в изделие и включить питание, изделие автоматически создаст файл базы данных изображений, используя некоторую емкость карты памяти. Процесс может занять длительное время и работать с изделием будет невозможно до его завершения.

Если произойдет ошибка файла базы данных, экспортируйте все снимки в компьютер с помощью приложения PlayMemories Home, а затем отформатируйте карту памяти с помощью данного изделия.

Не используйте/не храните изделие в следующих местах

- В чрезмерно жарком, холодном или влажном месте
В таких местах, как, например, в автомобиле, припаркованном под прямыми лучами солнца, корпус камеры может деформироваться, что может привести к неисправности.
- Хранение под прямыми лучами солнца или возле обогревателя
Корпус камеры может обесцвечиваться или деформироваться, что может привести к неисправности.
- В месте, подверженном качающей вибрации

- Вблизи источников сильного магнитного поля
 - В песчаных или пыльных местах
- Будьте осторожны, чтобы не допустить попадания песка или пыли в изделие. Это может привести к неисправности изделия, и в некоторых случаях эта неисправность может быть не отремонтирована.

О переноске

Не садитесь на стул или другое место, если изделие находится в заднем кармане брюк или юбки, так как это может привести к неисправности или повреждению изделия.

О температурах эксплуатации

Изделие предназначено для использования при температуре от 0°C и 40°C. Съемка в исключительно холодных или горячих местах, превышающих указанный диапазон, не рекомендуется.

О конденсации влаги

- При быстром перемещении изделия из холодного места в теплое внутри или снаружи изделия может конденсироваться влага. Подобная конденсация влаги может привести к неисправности изделия.
- Для предотвращения конденсации влаги, когда изделие попадает непосредственно из холодного места в теплое, сначала поместите его в пластиковый пакет и запечатайте, чтобы предотвратить попадание воздуха. Подождите около часа, пока температура изделия не достигнет температуры окружающей среды.
- В случае конденсации влаги выключите питание изделия и подождите около часа для испарения влаги. Обратите внимание, что если вы попытаетесь выполнять съемку, когда внутри объектива остается влага, вы не сможете записать качественные снимки.

О функциях, имеющихся в изделии

- Данная камера совместима с видеозаписями в формате 1080 60p или 1080 50p. В отличие от существующих стандартных режимов записи, в которых для записи использовался чересстрочный метод, в данном изделии для видеозаписей используется прогрессивный метод. Это позволяет повысить разрешение и получить более четкое и более реалистичное изображение.
- Камера совместима с видеозаписями в формате 4K 30p/4K 25p/4K 24p. Вы

можете записывать видео с более высоким качеством.

Примечания относительно нахождения на борту самолета

- В самолете установите опцию [Режим полета] в положение [Вкл].

О совместимости форматов данных изображения

Данное изделие соответствует универсальному стандарту DCF (Design rule for Camera File system), разработанному ассоциацией JEITA (Japan Electronics and Information Technology Industries Association).

- Воспроизведение снимков, записанных вашим изделием, на другом оборудовании и воспроизведение вашим изделием снимков, записанных или отредактированных на другом оборудовании, не гарантируется.

Примечания относительно воспроизведения видеозаписей на других устройствах

- Видеозаписи, выполненные с помощью камеры, могут воспроизводиться на других устройствах неправильно. Также видеозаписи, выполненные с помощью устройств, отличных от камеры, могут не воспроизводиться на камере.
- Диски с видеозаписями AVCHD, выполненные с помощью камеры, можно воспроизводить только на устройствах, поддерживающих формат AVCHD. Проигрыватели DVD и рекордеры DVD не поддерживают формат AVCHD, поэтому они не могут воспроизводить диски с видеозаписью AVCHD. Кроме того, если диск с качеством изображения высокой четкости (HD), записанный в формате AVCHD, вставлен в какой-либо из проигрывателей DVD или рекордеров DVD, извлечь диск из устройства, возможно, не удастся.
- Видеозаписи, записанные в формате 1080 60p/1080 50p, могут воспроизводиться только на 1080 60p/1080 50p-совместимых устройствах.
- Видео XAVC S можно воспроизвести только на XAVC S-поддерживающих устройствах.

О мониторе, видоискателе и объективе

- Монитор и видоискатель изготовлены с использованием особо высокоточной технологии, что позволяет при эксплуатации эффективно использовать свыше 99,99 % пикселей. Однако может быть несколько очень мелких черных и/или ярких точек (белого, красного, синего или

зеленого цвета), постоянно появляющихся на мониторе и видеоискателе. Появление этих точек вполне нормально для процесса изготовления и никаким образом не влияет на изображение.

- Воздействие на монитор или на объектив прямого солнечного света в течение длительного периода времени может привести к неисправности. Соблюдайте осторожность, располагая изделие возле окна или вне помещения.
- Не направляйте объектив непосредственно на лучи, например лазерные лучи. Это может повредить датчик изображения и привести к неисправности камеры.
- Не надавливайте на монитор. Монитор может быть обесцвечен, и это может привести к неисправности.
- При низкой температуре на мониторе может появляться остаточное изображение. Это не является неисправностью.
- Если на монитор попали капли воды или других жидкостей, протрите его мягкой тканью. Если монитор останется влажным, это может привести к изменению свойств его поверхности или повреждению. Это может привести к неисправности.
- Если аккумулятор разряжен, изделие может отключиться с выдвинутым объективом. Вставьте заряженный аккумулятор, а затем снова включите изделие.
- Следите за тем, чтобы не ударить объектив, и не прилагайте к нему силу.
- Не держите камеру за монитор или видеоискатель.
- Во время работы с объективом с приводным зумом будьте осторожны, чтобы не защемить пальцы или другие предметы в объективе.
- При опускании вниз видеоискателя будьте осторожны, чтобы не защемить пальцы в видеоискателе.
- Не нажимайте видеоискатель с чрезмерным усилием, когда окуляр вытянут.
- Попадание воды, песка или пыли на поверхность видеоискателя может привести к неисправности.
- Не подвергайте камеру воздействию солнечного света и не снимайте в направлении солнца в течение продолжительного времени. Это может привести к повреждению внутреннего механизма.
- Не используйте камеру в местах излучения сильных радиоволн или радиации. Запись и воспроизведение могут не функционировать надлежащим образом.

Съемка с помощью видоискателя

- Во время съемки с помощью видоискателя могут возникнуть такие симптомы, как болезненные ощущения в глазах, усталость или тошнота, как при укачивании в автомобиле. Во время съемки с помощью видоискателя рекомендуется периодически делать перерывы. Определите самостоятельно необходимую продолжительность и частоту перерывов, поскольку это зависит от индивидуальных особенностей человека. При возникновении неприятных симптомов прекратите использование видоискателя до их исчезновения и обратитесь к врачу в случае необходимости.

Примечания относительно вспышки

- Не закрывайте вспышку пальцами.
- Не переносите изделие, держа его за вспышку, и не прилагайте к ней чрезмерное усилие.
- Попадание воды, пыли или песка в открытую вспышку может привести к неисправности.
- При нажатии вспышки вниз будьте осторожны, чтобы не защемить пальцы.

Примечания относительно утилизации или передачи данного изделия другим

При утилизации или передаче данного изделия другим лицам, обязательно выполните следующие действия для защиты частной информации.

- Выполните [Заводск. настройка] для сброса всех установок.

[267] Как использовать | Меры предосторожности/Данное изделие | Меры предосторожности

О внутренней перезаряжаемой батарее

В данной камере имеется встроенный аккумулятор, предназначенный для поддержания даты, времени и других установок независимо от того, включено или выключено питание, а также заряжен или разряжен аккумулятор. Данная перезаряжаемая батарейка постоянно заряжается в

течение всего времени использования изделия. Тем не менее, при использовании изделия на протяжении только коротких периодов она постепенно разряжается. Если изделие не используется на протяжении примерно 1 месяца(ев), он полностью разрядится. В этом случае не забудьте зарядить перезаряжаемую батарейку перед использованием изделия. Вместе с тем, если данная перезаряжаемая батарейка не заряжена, вы можете пользоваться изделием до тех пор, пока вам не понадобится записать дату и время.

Способ зарядки внутренней перезаряжаемой батарейки

Вставьте заряженный аккумулятор в изделие или подсоедините изделие к сетевой розетке (штепсельной розетке) с помощью адаптера переменного тока (прилагается) и оставьте изделие на 24 часа или более с выключенным питанием.

[268] Как использовать | Меры предосторожности/Данное изделие | Меры предосторожности

Примечание об аккумуляторе

Зарядка аккумулятора

- Зарядите аккумулятор (прилагается) перед использованием изделия в первый раз.
- Заряженный аккумулятор будет понемногу разряжаться, даже если вы не пользуетесь камерой. Заряжайте аккумулятор каждый раз перед использованием изделия, чтобы не упустить ни одной возможности съемки.
- Аккумулятор можно заряжать, даже если он не полностью разряжен. Вы можете использовать частично заряженный аккумулятор.
- Если лампочка зарядки мигает при не полностью заряженном аккумуляторе, извлеките аккумулятор или отсоедините кабель USB от камеры, а затем вставьте его снова для повторной зарядки.
- Рекомендуется заряжать аккумулятор при окружающей температуре от 10°C до 30°C. Аккумулятор может не заряжаться должным образом за пределами этого температурного диапазона.
- При подключении данного изделия к ноутбуку, который не подключен к

источнику питания, уровень зарядки аккумулятора ноутбука может снизиться. Не заряжайте данное изделие с помощью ноутбука слишком долго.

- Не следует включать/перезапускать компьютер, выводить компьютер из спящего режима или выключать компьютер, когда данное изделие подсоединено к компьютеру с помощью кабеля USB. Это может привести к неисправности данного изделия. Отсоедините изделие от компьютера перед выполнением операций выше.
- Зарядка с помощью собранного самостоятельно компьютера или модифицированного компьютера не гарантируется.

Время зарядки (Полная зарядка)

Время зарядки с помощью адаптера переменного тока (прилагается) равно приблизительно 150 минут. Указанное выше время зарядки относится к зарядке полностью разряженного аккумулятора при температуре 25 °С. Зарядка может выполняться дольше в зависимости от условий и обстоятельств использования.

Эффективное использование аккумулятора

- Эксплуатационные качества аккумулятора снижаются при низкой температуре окружающей среды. Поэтому в холодных местах время работы аккумулятора уменьшается. Для обеспечения более продолжительного использования аккумулятора рекомендуется поместить его в карман близко к телу, чтобы нагреть его, и вставить в изделие непосредственно перед началом съемки. При наличии в кармане любых металлических предметов, например ключей, будьте осторожны, чтобы не случилось короткое замыкание.
- Заряд аккумулятора будет расходоваться быстрее при частом использовании вспышки или функции непрерывной съемки, частом включении/выключении питания или установке очень яркого монитора.
- Рекомендуется подготовить запасные аккумуляторы и сделать несколько пробных снимков перед началом реальной фотосъемки.
- Не допускайте попадания на аккумулятор воды. Аккумулятор не является водостойким.
- Не оставляйте аккумулятор в чрезмерно нагретых местах, как, например, салон автомобиля, или под прямыми солнечными лучами.
- При загрязненном разъеме аккумулятора, возможно, не удастся включить изделие или надлежащим образом зарядить аккумулятор. В этом случае

очистите аккумулятор, слегка протерев всю пыль, используя для очистки аккумулятора мягкую ткань или ватный тампон.

Индикатор оставшегося заряда элементов питания

- На экране появляется индикатор оставшегося заряда элементов питания.



А: Уровень заряда аккумулятора высокий

В: Аккумулятор разряжен

- Понадобится примерно одна минута, пока появятся правильные показания индикатора оставшегося заряда элементов питания.
- При некоторых условиях эксплуатации или окружающей среды правильные показания индикатора оставшегося заряда элементов питания могут не отображаться.
- Если при включенном питании изделия не выполнять с ним никаких операций в течение определенного промежутка времени, изделие автоматически выключится (функция автоматического выключения питания).
- Если оставшееся время работы от элементов питания не появляется на экране, нажмите кнопку DISP (Настройка показа) для его отображения.

Как хранить аккумулятор

- Для поддержания качественной работы аккумулятора полностью заряжайте, а затем полностью разряжайте его в изделии как минимум раз в год перед началом хранения. Извлеките аккумулятор из камеры и храните его в прохладном, сухом месте.
- Для полного расходования заряда аккумулятора оставьте камеру в режиме слайд-шоу до тех пор, пока заряд не израсходуется.
- Чтобы предотвратить загрязнение разъема, короткое замыкание и т.п., обязательно используйте пластиковый пакет для предохранения от контакта с металлическими предметами во время переноски или хранения аккумулятора.

О сроке службы аккумулятора

- Срок службы аккумулятора ограничен. При использовании одних и тех же

элементов питания повторно или при использовании одних и тех же элементов питания длительный период времени, емкость элементов питания постепенно уменьшается. Если время работы от аккумулятора значительно сократится, это может означать, что аккумулятор необходимо заменить на новый.

- Время работы от аккумулятора отличается в зависимости от условий хранения аккумулятора, условий работы и окружающей среды, в которой каждый аккумулятор используется.

[269] Как использовать | Меры предосторожности/Данное изделие | Меры предосторожности

Зарядка аккумулятора

- Прилагаемый адаптер переменного тока предназначен только для данного изделия. Не подключайте его к другим электрическим устройствам. Это может привести к неисправности.
- Убедитесь также, что используется оригинальный адаптер переменного тока Sony.
- Если лампочка зарядки изделия быстро мигает во время зарядки, извлеките заряжаемый аккумулятор, а затем снова надежно вставьте его в изделие. Если лампочка зарядки продолжает мигать, это может указывать на ошибку элемента питания или на то, что был установлен аккумулятор, отличный от указанного типа. Убедитесь, что используется аккумулятор соответствующего типа.

Если аккумулятор соответствует указанному типу, извлеките аккумулятор, замените его на новый или другой и убедитесь, что вновь вставленный аккумулятор заряжается надлежащим образом. Если вновь вставленный аккумулятор заряжается надлежащим образом, ранее вставляемый аккумулятор может быть неисправен.

- Если лампочка зарядки мигает, даже если адаптер переменного тока подсоединен к изделию и сетевой розетке, это указывает на то, что зарядное устройство временно прекратило зарядку и находится в режиме ожидания. Зарядное устройство прекращает зарядку и переходит в режим ожидания автоматически, если температура выходит за пределы рекомендуемой рабочей температуры. Когда температура возвращается в подходящий для зарядки диапазон, зарядное устройство продолжает

зарядку и лампочка зарядки высвечивается снова. Рекомендуется заряжать аккумулятор при окружающей температуре от 10°C до 30°C.

[270] Как использовать | Меры предосторожности/Данное изделие | Меры предосторожности

Примечания относительно карты памяти

- Если вы в течение длительного времени повторно снимаете и удаляете снимки, может произойти фрагментация данных в файле на карте памяти, и запись видео может быть прервана посередине съемки. В этом случае сохраните снимки в компьютере или в другом запоминающем устройстве, а затем выполните [Форматировать].
- Функционирование карты памяти, отформатированной на компьютере, на данном изделии не гарантируется.
- Скорость чтения/записи отличается в зависимости от сочетания используемой карты памяти и устройства.
- Для важных данных рекомендуется делать резервные копии, например, на жестком диске компьютера.
- Не прикрепляйте наклейки непосредственно на карту памяти или на ее адаптер.
- Не прикасайтесь к участку разъема карты памяти рукой или металлическим предметом.
- Не подвергайте ударам, не изгибайте и не роняйте карту памяти.
- Не разбирайте и не модифицируйте карту памяти.
- Не допускайте попадания воды на карту памяти.
- Не оставляйте карту памяти в месте, доступном для маленьких детей. Они могут случайно проглотить ее.
- Карта памяти может стать горячей сразу после длительного использования. Будьте осторожны при обращении с ней.
- Не извлекайте аккумулятор или карту памяти и не выключайте камеру, когда горит индикатор доступа. Это может стать причиной повреждения данных на карте памяти.
- Если карта памяти используется рядом с областями с сильной намагниченностью или используется в местах, подверженных воздействию статического электричества или электрических помех,

данные на карте памяти могут быть повреждены.

- Не вставляйте карту памяти, которая не подходит к слоту карты памяти. Это может стать причиной неисправности.
- Не используйте и не храните карту памяти в следующих условиях:
 - Места с высокой температурой, например в автомобиле, припаркованном на солнце
 - Места, подверженные действию прямого солнечного света
 - Влажные места или места с наличием коррозионных веществ
- Для использования носителя Memory Stick Micro с данным изделием обязательно вставьте носитель Memory Stick Micro в адаптер M2 размера Duo. Если вставить Memory Stick Micro в изделие без адаптера M2 размера Duo, возможно, не удастся извлечь ее из изделия.
- Для использования карты памяти microSD с данным изделием, не забудьте вставить карту памяти microSD в специальный адаптер.
- Вставляя карту памяти в адаптер карты памяти, убедитесь в том, что карта памяти вставлена в правильном направлении, а затем вставьте ее до упора. Если карта не вставлена надлежащим образом, это может привести к неисправности.

[271] Как использовать | Меры предосторожности/Данное изделие | Чистка изделия

Об очистке

Чистка объектива, видоискателя и вспышки

Протрите объектив, видоискатель и вспышку мягкой тканью для удаления отпечатков пальцев, пыли и т.п.

Чистка объектива

- Не используйте чистящие растворы, содержащие органические растворители, такие, как разбавитель, бензин.
- Во время чистки поверхности объектива удалите пыль с помощью имеющейся в продаже воздуходувки. В случае сильного загрязнения, вытрите пыль мягкой тканью или салфеткой, слегка смоченной в растворе для чистки объектива. Вытирайте, совершая движения по спирали от центра к периферии. Не распыляйте раствор для чистки объектива

непосредственно на поверхность объектива.

Чистка вспышки

Очистите поверхность вспышки перед использованием. Тепло, выделяющееся во время срабатывания вспышки, может привести к тому, что грязь на поверхности вспышки начнет дымиться или гореть. Протрите поверхность вспышки мягкой тканью для удаления грязи или пыли и т.п.

Чистка поверхности изделия

Очистите поверхность изделия мягкой тканью, слегка смоченной водой, а затем протрите поверхность сухой тканью. Чтобы не повредить покрытие или корпус:

- Не подвергайте изделие воздействию химических веществ, таких как разбавитель, бензин, спирт, разовые салфетки, жидкость от насекомых, солнцезащитный крем или инсектицид.
- Не прикасайтесь к изделию, если на ваших руках находится какое-либо из перечисленных выше веществ.
- Не оставляйте изделие в контакте с резиной или винилом в течение длительного времени.

Чистка монитора

- Если масло или крем и т.п. с ваших рук останется на мониторе, оригинальное покрытие может стать легко удаляемым. Вытрите масло или крем для рук как можно скорее.
- При протирании монитора с помощью папиросной бумаги и т.п. покрытие может быть поцарапано.
- Если монитор загрязнен отпечатками пальцев или пылью, аккуратно удалите пыль с поверхности, а затем протрите монитор мягкой тканью и т.п.

[272] Как использовать | Меры предосторожности/Данное изделие | Количество доступных для записи фотоснимков и доступное время видеозаписи

Количество фотоснимков

Количество фотоснимков может отличаться в зависимости от условий

съемки и карты памяти.

[ Размер изобр.]: [L: 20M]

Когда [ Формат] установлено на [3:2]*

Стандартное

8 Гб: 1150 снимков

16 Гб: 2400 снимков

32 Гб: 4800 снимков

64 Гб: 9600 снимков

Высокое

8 Гб: 690 снимков

16 Гб: 1400 снимков

32 Гб: 2800 снимков

64 Гб: 5500 снимков

Сверхвысокое

8 Гб: 510 снимков

16 Гб: 1000 снимков

32 Гб: 2050 снимков

64 Гб: 4150 снимков

RAW и JPEG

8 Гб: 235 снимков

16 Гб: 470 снимков

32 Гб: 950 снимков

64 Гб: 1900 снимков



RAW

8 Гб: 355 снимков

16 Гб: 710 снимков

32 Гб: 1400 снимков

64 Гб: 2850 снимков

* Если параметр [ Формат] установлен в положение, отличное от [3:2], вы можете записать больше снимков, чем показано выше. (Кроме случая, когда [ Качество] установлено в [RAW].)

Примечание

- Даже если количество оставшихся доступных для съемки снимков превышает 9999, будет отображаться индикатор “9999”.
- Если снимок, полученный с помощью другого изделия, воспроизводится на данном изделии, изображение может не соответствовать фактическому размеру снимка.

Доступное время видеозаписи

В таблице ниже показано приблизительное максимальное время записи возможное для записи на карту памяти, отформатированную с помощью данного изделия. Данные числа представляют собой общее время всех файлов видеозаписи на карте памяти. Доступное для записи время может отличаться в зависимости от условий съемки и карты памяти.

Значения при [ Формат файла] установленном в [XAVC S 4K], [XAVC S HD], и [AVCHD], основаны на съемке с [Двойная ЗАП видео] установленном в [Выкл].

(h (часы), m (минуты))

[Формат файла]: [XAVC S 4K]

30p 100M

25p 100M

8 Гб: 9 m

16 Гб: 15 m

32 Гб: 35 m

64 Гб: 1 h 15 m

30p 60M

25p 60M

8 Гб: 15 m

16 Гб: 30 m

32 Гб: 1 h

64 Гб: 2 h 5 m

24p 100M*

8 Гб: 9 m

16 Гб: 15 m

32 Гб: 35 m

64 Гб: 1 h 15 m

24p 60M*

8 Гб: 15 m

16 Гб: 30 m

32 Гб: 1 h

64 Гб: 2 h 5 m

 **Формат файла]: [XAVC S HD]**

60p 50M

50p 50M

8 Гб: 15 m

16 Гб: 35 m

32 Гб: 1 h 15 m

64 Гб: 2 h 35 m

30p 50M

25p 50M

8 Гб: 15 m

16 Гб: 35 m

32 Гб: 1 h 15 m

64 Гб: 2 h 35 m

24p 50M*

8 Гб: 15 m

16 Гб: 35 m

32 Гб: 1 h 15 m

64 Гб: 2 h 35 m

120p 100M

100p 100M

8 Гб: 9 m

16 Гб: 15 m

32 Гб: 35 m

64 Гб: 1 h 15 m

120p 60M

100p 60M

8 Гб: 15 m

16 Гб: 30 m

32 Гб: 1 h

64 Гб: 2 h 5 m

 **Формат файла]: [AVCHD]**

60i 24M(FX)

50i 24M(FX)

8 Гб: 40 m

16 Гб: 1 h 25 m

32 Гб: 3 h

64 Гб: 6 h

60i 17M(FH)

50i 17M(FH)

8 Гб: 55 m

16 Гб: 2 h

32 Гб: 4 h 5 m

64 Гб: 8 h 15 m

60p 28M(PS)

50p 28M(PS)

8 Гб: 35 m

16 Гб: 1 h 15 m

32 Гб: 2 h 30 m

64 Гб: 5 h 5 m

24p 24M(FX)

25p 24M(FX)

8 Гб: 40 m

16 Гб: 1 h 25 m

32 Гб: 3 h

64 Гб: 6 h

24p 17M(FH)

25p 17M(FH)

8 Гб: 55 m

16 Гб: 2 h

32 Гб: 4 h 5 m

64 Гб: 8 h 15 m

[📺] Формат файла]: [MP4]

1920x1080 60p 28M

1920x1080 50p 28M

8 Гб: 35 m

16 Гб: 1 h 15 m

32 Гб: 2 h 35 m

64 Гб: 5 h 20 m

1920x1080 30p 16M

1920x1080 25p 16M

8 Гб: 1 h

16 Гб: 2 h

32 Гб: 4 h 10 m

64 Гб: 8 h 25 m

1280x720 30p 6M

1280x720 25p 6M

8 Гб: 2 h 35 m

16 Гб: 5 h 20 m

32 Гб: 10 h 55 m

64 Гб: 22 h

*Только если [Перекл. NTSC/PAL] установлен в NTSC.

При использовании камеры с установками по умолчанию непрерывная съемка возможна приблизительно 29 минут (макс.) для каждой съемки при температуре приблизительно 25 °C.

Однако, время записи составляет приблизительно 5 минут при видеосъемке в формате XAVC S 4K или XAVC S HD 120p/100p.

(ограничено техническими характеристиками изделия)

В случае установки формата файла в MP4 (28M), непрерывная съемка будет возможна приблизительно в течение 20 минут для каждой съемки

(ограничено размером файла в 4 Гб).

Примечание

- Доступное для записи время видеосъемки может изменяться, поскольку изделие оснащено системой VBR (Variable Bit-Rate (переменная скорость передачи битов)), которая автоматически регулирует качество изображения в зависимости от сцены съемки.

При записи быстродвижущихся объектов изображение остается четким, однако доступное для записи время будет меньше, так как для записи требуется больше памяти.

Доступное для записи время также изменяется в зависимости от условий съемки, объекта или настроек качества/размера изображения.

Примечания по непрерывной видеозаписи

- Для высококачественной видеозаписи или непрерывной съемки с помощью датчика изображения необходимо большое количество энергии. Поэтому во время непрерывной съемки температура внутри камеры будет расти, особенно температура датчика изображения. В таких случаях камера автоматически выключается, поскольку повышение температуры влияет на качество снимков или внутренний механизм камеры.
- Продолжительность времени, доступного для видеозаписи с настройками камеры по умолчанию после того, как питание камеры было на некоторое время выключено, указана ниже. (Следующие значения показывают непрерывное время от начала записи камерой до окончания записи.)

Температура окружающей среды: 25°C

- Время непрерывной видеозаписи: Около 29 минут (Однако время записи составляет около 5 минут при записи в формате XAVC S 4K или XAVC S HD 120p/100p.)
- Продолжительность времени, доступного для видеозаписи, изменяется в зависимости от температуры, формата/настройки записи или состояния камеры перед началом записи. В случае частой перекомпоновки или съемки после включения питания температура внутри камеры повысится, и доступное время записи сократится.
- В случае отображения  остановите видеозапись.
- Если камера остановит запись из-за повышения температуры, оставьте ее на несколько минут с выключенным питанием. Начните запись после полного снижения температуры внутри камеры.

[274] Как использовать | Меры предосторожности/Данное изделие | Использование данного изделия за границей

Использование адаптера переменного тока/зарядного устройства за границей

Вы можете использовать зарядное устройство (продается отдельно) и адаптер переменного тока (прилагается) в любой стране или регионе, где имеются источники электропитания от 100 В до 240 В переменного тока и 50 Гц/60 Гц.

В зависимости от страны/региона для подключения к сетевой розетке (штепсельной розетке) может потребоваться переходник.

Примечание

- Не используйте электронный трансформатор напряжения, так как такие действия могут привести к неисправности.

[275] Как использовать | Меры предосторожности/Данное изделие | Использование данного изделия за границей

О системах цветного телевидения

Для просмотра видеозаписей, полученных с помощью данного изделия, на телевизоре, необходимо, чтобы изделие и телевизор имели одинаковую систему цветного телевидения. Проверьте систему цветного телевидения для страны или региона, где используется изделие.

- **Система NTSC:**

Багамские острова, Боливия, Канада, Центральная Америка, Чили, Колумбия, Эквадор, Ямайка, Япония, Корея, Мексика, Перу, Суринам, Тайвань, Филиппины, США, Венесуэла и т.д.

- **Система PAL:**

Австралия, Австрия, Бельгия, Китай, Хорватия, Чешская Республика, Дания, Финляндия, Германия, Голландия, Гонконг, Венгрия, Индонезия, Италия, Кувейт, Малайзия, Новая Зеландия, Норвегия, Польша, Португалия, Румыния, Сингапур, Словацкая Республика, Испания, Швеция, Швейцария, Таиланд, Турция, Великобритания, Вьетнам и т.д.

- **Система PAL-M:**

Бразилия

- **Система PAL-N:**

Аргентина, Парагвай, Уругвай

- **Система SECAM:**

Болгария, Франция, Греция, Гвиана, Иран, Ирак, Монако, Россия, Украина и т.д.

[276] [Как использовать](#) | [Меры предосторожности/Данное изделие](#) | [Прочая информация](#)

Объектив ZEISS

Камера оснащена объективом ZEISS, который позволяет воспроизводить четкие изображения с высокой контрастностью. Объектив данной камеры изготовлен в Германии в соответствии с системой обеспечения качества, сертифицированной компанией ZEISS, согласно стандартам ZEISS.

[277] [Как использовать](#) | [Меры предосторожности/Данное изделие](#) | [Прочая информация](#)

Формат AVCHD

Формат AVCHD был разработан для цифровых видеокамер высокой четкости для записи сигнала HD (высокой четкости) с помощью технологии кодирования высокоэффективного формата сжатия. Формат MPEG-4 AVC/H.264 используется для сжатия видеоданных, а система Dolby Digital или Linear PCM используется для сжатия аудиоданных.

Формат MPEG-4 AVC/H.264 позволяет сжимать изображения с большей эффективностью, чем обычный формат сжатия изображения.

- Поскольку формат AVCHD использует технологию кодирования сжатия, изображение может быть неустойчивым в сценах, в которых резко изменяются экран, угол обзора или яркость и т.п., но это не является неисправностью.

[278] Как использовать | Меры предосторожности/Данное изделие | Прочая информация

Лицензия

Примечания к лицензии

Данное изделие поставляется с программным обеспечением, которое используется на основании лицензионных соглашений с владельцами этого программного обеспечения. В соответствии с требованиями владельцев авторского права на данное программное обеспечение наша компания обязана уведомить вас о следующем. Ознакомьтесь, пожалуйста, с содержанием следующих разделов. Лицензии (на английском языке) записаны во внутренней памяти изделия. Установите соединение Mass Storage между изделием и компьютером, чтобы прочесть лицензии в папке "PMHOME" - "LICENSE".

ДАННОЕ ИЗДЕЛИЕ ИМЕЕТ ЛИЦЕНЗИЮ, ПРЕДОСТАВЛЕННУЮ ПОРТФЕЛЕМ ПАТЕНТОВ AVC ДЛЯ ЛИЧНОГО ИСПОЛЬЗОВАНИЯ ПОТРЕБИТЕЛЕМ ИЛИ ДРУГОГО ИСПОЛЬЗОВАНИЯ, В РЕЗУЛЬТАТЕ КОТОРОГО ОН НЕ ПОЛУЧАЕТ ВОЗНАГРАЖДЕНИЯ (i) КОДИРОВАНИЯ ВИДЕОИЗОБРАЖЕНИЯ В СООТВЕТСТВИИ С ТРЕБОВАНИЯМИ СТАНДАРТА AVC ("AVC VIDEO")

И/ИЛИ

(ii) ДЕКОДИРОВАНИЯ ВИДЕОИЗОБРАЖЕНИЯ AVC, ЗАКОДИРОВАННОГО ПОТРЕБИТЕЛЕМ, ДЕЯТЕЛЬНОСТЬ КОТОРОГО НОСИТ ЛИЧНЫЙ ХАРАКТЕР И/ИЛИ ПОЛУЧЕННОГО ОТ ПОСТАВЩИКА ВИДЕОМАТЕРИАЛОВ, ИМЕЮЩЕГО ЛИЦЕНЗИЮ КОМПАНИИ НА ПРОИЗВОДСТВО ВИДЕОПРОДУКЦИИ AVC.

ДЛЯ ИСПОЛЬЗОВАНИЯ ИЗДЕЛИЯ В ДРУГИХ ЦЕЛЯХ ЛИЦЕНЗИЯ НЕ ПРЕДОСТАВЛЯЕТСЯ. ДОПОЛНИТЕЛЬНАЯ ИНФОРМАЦИЯ МОЖЕТ БЫТЬ ПОЛУЧЕНА ОТ КОМПАНИИ MPEG LA, L.L.C. СМ.

[HTTP://WWW.MPEGLA.COM](http://www.mpegla.com)

О прикладном программном обеспечении, распространяемом по лицензиям GNU GPL/LGPL

В изделие включается программное обеспечение на основании Универсальной общедоступной лицензии GNU General Public License (далее именуемой “GPL”) или Стандартной общественной лицензии ограниченного применения GNU Lesser General Public License (далее именуемой “LGPL”). Данная лицензия уведомляет о том, что вы имеете право доступа, модификации и распространения исходного кода данного программного обеспечения на условиях, оговоренных в прилагаемых лицензиях GPL/LGPL.

Исходный код распространяется через сеть Интернет. Для его загрузки используйте следующий URL-адрес.

<http://oss.sony.net/Products/Linux/>

Мы просим не извещать нас о содержании исходного кода.

[279] Как использовать | Меры предосторожности/Данное изделие | Товарные знаки

Товарные знаки

- Следующие знаки являются зарегистрированными товарными знаками или товарными знаками Sony Corporation.

Cyber-shot, Cyber-shot,  , Memory Stick,

MEMORY STICK PRO, Memory Stick PRO, **MEMORY STICK DUO**,

Memory Stick Duo, **MEMORY STICK PRO DUO**, Memory Stick PRO

Duo, **MEMORY STICK PRO-HG DUO**, Memory Stick PRO-HG Duo,

MEMORY STICK MICRO, Memory Stick Micro, **MAGIC GATE**,

MagicGate, BRAVIA, PhotoTV HD, PlayMemories Online, логотип PlayMemories Online, PlayMemories Home, логотип PlayMemories Home, PlayMemories Mobile, логотип PlayMemories Mobile
PlayMemories Camera Apps, логотип PlayMemories Camera Apps

- XAVC S и  являются зарегистрированными товарными знаками Sony Corporation
- Blu-ray Disc™ и Blu-ray™ являются товарными знаками Blu-ray Disc Association.
- AVCHD Progressive и логотип AVCHD Progressive являются товарными знаками Panasonic Corporation и Sony Corporation.
- Dolby и символ в виде сдвоенной буквы D являются товарными знаками Dolby Laboratories.
- Термины HDMI и HDMI High-Definition Multimedia Interface и логотип HDMI являются товарными знаками или зарегистрированными товарными знаками HDMI Licensing, LLC в Соединенных Штатах и других странах.
- Microsoft, Windows и DirectX являются зарегистрированными товарными знаками или товарными знаками Microsoft Corporation в Соединенных Штатах Америки и/или других странах.
- Mac является товарным знаком Apple Inc.
- iPhone и iPad являются товарными знаками Apple Inc., зарегистрированными в США и других странах.
- Логотип SDXC является товарным знаком SD-3C, LLC.
- Android и Google Play являются товарными знаками или зарегистрированными товарными знаками Google Inc.
- Wi-Fi, логотип Wi-Fi, Wi-Fi Protected Setup являются зарегистрированными товарными знаками или товарными знаками Wi-Fi Alliance.
- Метка N является товарным знаком или зарегистрированным товарным знаком NFC Forum, Inc. в Соединенных Штатах Америки и в других странах.
- DLNA и DLNA CERTIFIED являются товарными знаками Digital Living Network Alliance.
- Eye-Fi является товарным знаком Eye-Fi Inc.
- QR Code является зарегистрированным товарным знаком Denso Wave Inc.
- Кроме того, названия систем и изделий, используемые в данном руководстве, являются, обычно, товарными знаками или зарегистрированными товарными знаками их соответствующих разработчиков или производителей. Однако знаки ™ или ® указываются не во всех случаях в данном руководстве.

Поиск и устранение неисправностей

Если в вашем изделии имеется неисправность, попробуйте выполнить следующие действия по ее устранению.

1. Прочтите пункты в разделе “Поиск и устранение неисправностей”, а затем проверьте изделие.
Если на экране появится сообщение такое, как “С/Е:□□:□□”, обратитесь к индикации самодиагностики.
2. Извлеките аккумулятор, подождите около одной минуты, а затем снова вставьте аккумулятор и включите питание.
3. Инициализируйте установки.
4. Обратитесь к дилеру или в местный уполномоченный сервисный центр. Дополнительная информация о данном изделии и ответы на часто задаваемые вопросы можно найти на нашем веб-сайте поддержки покупателей.
<http://www.sony.net/>

Не удается вставить аккумулятор в изделие.

- Убедитесь в том, что аккумулятор вставляется в правильном направлении, и вставьте его таким образом, чтобы рычаг блокировки аккумулятора был заблокирован.
 - Убедитесь, что аккумулятором действительно является NP-BX1.
-

Не удается включить изделие.

- После вставки аккумулятора в изделие может пройти некоторое время до его включения.
- Убедитесь, что аккумулятор вставлен правильно.
- Аккумулятор будет самостоятельно разряжаться даже в том случае, если его не использовать. Зарядите аккумулятор перед использованием.
- Убедитесь, что аккумулятором действительно является NP-BX1.

Питание внезапно отключается.

- В зависимости от температуры изделия и аккумулятора изделие может выключиться автоматически для защиты от перегрева. В этом случае перед выключением изделия на его экране отобразится сообщение.
- Если не эксплуатировать изделие в течение определенного периода времени, оно выключится автоматически для предотвращения разрядки аккумулятора. Включите изделие снова.

Изделие нагревается.

- При использовании изделия длительное время температура изделия будет повышаться. Если изделие слишком нагрелось, видеозапись может быть прервана или же питание может быть автоматически отключено для защиты изделия.

[285] Устранение неполадок | Поиск и устранение неисправностей | Аккумулятор и питание

Индикатор уровня оставшегося заряда аккумулятора отображает несоответствующий уровень.

- Данное явление происходит при использовании изделия в местах с очень высокой или очень низкой температурой.
- Со временем, а также при частом использовании емкость аккумулятора уменьшается. Если уменьшение времени использования аккумулятора между зарядками стало существенным, возможно, пришло время заменить его.

[286] Устранение неполадок | Поиск и устранение неисправностей | Аккумулятор и питание

Во время зарядки аккумулятора мигает индикатор зарядки на изделии.

- Убедитесь, что аккумулятором действительно является NP-BX1.
- Извлеките аккумулятор, а затем установите его в изделие снова.
- Характеристики не используемого больше года аккумулятора могут ухудшиться.
- Зарядка временно приостановлена, поскольку камера находится за пределами соответствующего температурного диапазона. Оптимальной температурой для зарядки аккумулятора является от 10 °C до 30 °C.

[287] Устранение неполадок | Поиск и устранение неисправностей | Аккумулятор и питание

Аккумулятор не заряжен.

- Если аккумулятор не заряжен (индикатор зарядки не светится), даже если

вы правильно выполняете процедуру зарядки, проверьте, выключено ли питание изделия, затем извлеките аккумулятор и снова надежно вставьте его на место или же отсоедините и снова подсоедините кабель USB.

[288] Устранение неполадок | Поиск и устранение неисправностей | Аккумулятор и питание

Монитор не включается даже при включении изделия.

- [FINDER/MONITOR] установлено в [Видоискат.(Ручной)] и электронный видоискатель выдвинут вверх. Опустите электронный видоискатель или измените [FINDER/MONITOR] в [Авто].

[289] Устранение неполадок | Поиск и устранение неисправностей | Фотосъемка/видеосъемка

Не удается записать снимки.

- Используется карта памяти с переключателем защиты от записи, и этот переключатель установлен в положение LOCK. Установите переключатель в положение записи.
- Проверьте свободную емкость карты памяти.
- Записывать снимки во время зарядки вспышки невозможно.
- Активирован [Автоспуск].
- Установите [Спуск без карты] в [Вкл]. Однако без карты памяти, вставленной в камеру, запись изображений будет невозможна.

[290] Устранение неполадок | Поиск и устранение неисправностей | Фотосъемка/видеосъемка

При изменении яркости объекта раздается щелчок.

- Функционирование фильтра нейтральной плотности внутри объектива создает искажения звука и изображения. Это не является неисправностью.

[291] Устранение неполадок | Поиск и устранение неисправностей | Фотосъемка/видеосъемка

Запись занимает длительное время.

- Функция шумоподавления выполняет обработку изображения. Это не является неисправностью.
- Вы выполняете съемку в режиме RAW. Поскольку файлы данных RAW имеют большой размер, съемка в режиме RAW может занять время.
- Функция [Авто HDR] представляет собой обработку изображения.
- Изделие компилирует изображения.

[292] Устранение неполадок | Поиск и устранение неисправностей | Фотосъемка/видеосъемка

Один и тот же снимок захвачен несколько раз.

- Установите режим протяжки в [Покадров. Съемка].

[293] Устранение неполадок | Поиск и устранение неисправностей | Фотосъемка/видеосъемка

Затвор срабатывает непрерывно.

- Камера может автоматически выполнять несколько снимков и выполнять процесс наложения в следующих случаях:
 - [ISO]установлено в [Многокадровое ШП].
 - Режим съемки установлен в [Панорамный обзор].
 - Режим съемки установлен в [Супер авторежим].
 -

- Режим съемки установлен в [Сумерки с рук] или [Устр. размыт. движ.] под [Выбор сцены].
- [DRO/Авто HDR] установлено в [Авто HDR].

[294] Устранение неполадок | Поиск и устранение неисправностей | Фотосъемка/видеосъемка

Изображение не сфокусировано.

- Объект находится слишком близко. Выполните съемку с минимально допустимого расстояния (сторона W: Приблиз. 5 см, сторона T: Приблиз. 30 см (от объектива)).
- Нажмите кнопку затвора наполовину, затем выполняйте съемку.
- Недостаточное общее освещение.
- [Режим фокусиров.] установлен в [Ручной фокус]. Выберите для [Режим фокусиров.] установку, отличную от [Ручной фокус].
- Если изделие не может выполнить фокусировку автоматически, мигает индикатор фокусировки.

[295] Устранение неполадок | Поиск и устранение неисправностей | Фотосъемка/видеосъемка

Не работает зум.

- Использовать функции зума при съемке в режиме панорамного обзора невозможно.
- Вы можете использовать только оптический зум в следующих случаях:
 - При использовании функции Распознавания улыбки.
 - Во время автопортретной съемки.
 - [📷 Качество] установлено в [RAW] или [RAW и JPEG].

[296] Устранение неполадок | Поиск и устранение неисправностей | Фотосъемка/видеосъемка

Вспышка не работает.

- Поднимите вспышку.
 - Вспышку невозможно использовать в следующих случаях:
 - При выборе следующих режимов в [Выбор сцены].
 - [Устр. размыт. движ.]
 - [Ночная Сцена]
 - [Сумерки с рук]
 - [Фейерверки]
 - [Высок. чувствит.]
 - Во время съемки в режиме панорамного обзора.
 - Во время видеозаписи.
-

[297] Устранение неполадок | Поиск и устранение неисправностей | Фотосъемка/видеосъемка

Размытые белые круглые пятна появляются на снимках во время съемки со вспышкой.

- Частицы (пыль, пыльца и т.п.) в воздухе отразили свет вспышки и появились на снимке. Это не является неисправностью.
-

[298] Устранение неполадок | Поиск и устранение неисправностей | Фотосъемка/видеосъемка

Функция съемки крупным планом (Макро) не работает.

- Изделие автоматически регулирует фокус. Нажмите и удерживайте кнопку затвора нажатой наполовину. Регулировка фокусировки может занять некоторое время при съемке близко расположенного объекта.
- Функция съемки крупным планом недоступна при установке [Выбор сцены] в [Фейерверки].

[299] Устранение неполадок | Поиск и устранение неисправностей | Фотосъемка/видеосъемка

Дата и время записи не отображаются на экране.

- Во время съемки дата и время не отображаются. Они отображаются только во время воспроизведения.

[300] Устранение неполадок | Поиск и устранение неисправностей | Фотосъемка/видеосъемка

Дата и время записываются неправильно.

- Установите правильную дату и время.
- Область, выбранная с помощью [Часовой пояс], отличается от фактической области. Выберите реальную область.

[301] Устранение неполадок | Поиск и устранение неисправностей | Фотосъемка/видеосъемка

Мигает значение диафрагмы и/или выдержки.

- Объект слишком яркий или слишком темный для съемки с использованием текущих установок значения диафрагмы и/или скорости затвора. Отрегулируйте настройки.

[302] Устранение неполадок | Поиск и устранение неисправностей | Фотосъемка/видеосъемка

Искаженные цвета изображения.

- Отрегулируйте [Баланс белого].

- [Эффект рисунка] установлено. Установите [Эффект рисунка] в [Выкл].
 - [Профиль изображ.] установлено. Установите [Профиль изображ.] в [Выкл].
 - Для возврата параметров к исходным установкам выполните команду [Заводск. настройка].
-

[303] Устранение неполадок | Поиск и устранение неисправностей | Фотосъемка/видеосъемка

При просмотре экрана в темном месте на изображении появляются помехи.

- Изделие пытается улучшить видимость экрана посредством временного повышения яркости монитора в условиях недостаточного освещения. На записанном снимке отсутствует эффект.
-

[304] Устранение неполадок | Поиск и устранение неисправностей | Фотосъемка/видеосъемка

На изображении появляются темные тени.

- В зависимости от яркости объекта, при изменении диафрагмы может быть видна темная тень. Это не является неисправностью.
-

[305] Устранение неполадок | Поиск и устранение неисправностей | Фотосъемка/видеосъемка

Глаза человека на снимке выглядят красными.

- Установите [Ум.эфф.кр.глаз] в [Вкл].
- При использовании вспышки фотографируйте объект на расстоянии ближе, чем радиус действия вспышки.
- Осветите комнату и выполните съемку объекта.

[306] Устранение неполадок | Поиск и устранение неисправностей | Фотосъемка/видеосъемка

На экране появляются и остаются точки.

- Это не является неисправностью. Эти точки не записываются.

[307] Устранение неполадок | Поиск и устранение неисправностей | Фотосъемка/видеосъемка

Не удается выполнить непрерывную съемку.

- Карта памяти заполнена. Удалите ненужные снимки.
- Низкий уровень заряда аккумулятора. Установите заряженный аккумулятор.

[308] Устранение неполадок | Поиск и устранение неисправностей | Фотосъемка/видеосъемка

Изображение в видоискателе недостаточно четкое.

- Выполните коррекцию диоптрийности соответствующим образом с помощью диска регулировки диоптра.

[309] Устранение неполадок | Поиск и устранение неисправностей | Фотосъемка/видеосъемка

В видоискателе нет изображения.

- [FINDER/MONITOR] установлен в [Монитор(Ручной)]. Измените [FINDER/MONITOR] в [Авто] или [Видоискат.(Ручной)].

- Поднесите видоискатель близко к своему глазу.

[310] Устранение неполадок | Поиск и устранение неисправностей | Фотосъемка/видеосъемка

На мониторе нет изображения.

- При фотосъемке на высоте талии, если [FINDER/MONITOR] установлен в [Авто] и видоискатель поднят, монитор выключится из-за реакции датчика окуляра. Установите [FINDER/MONITOR] в [Монитор(Ручной)] или опустите видоискатель вниз.

[311] Устранение неполадок | Поиск и устранение неисправностей | Фотосъемка/видеосъемка

[Выб. Finder/Monitor] не работает даже при назначении определенной кнопке с помощью [Польз. клав.(Съем.)] или [Польз. кл.(Воспр.)].

- [FINDER/MONITOR] в данный момент установлено в [Авто]. Установите [FINDER/MONITOR] в [Видоискат.(Ручной)] или [Монитор(Ручной)].

[312] Устранение неполадок | Поиск и устранение неисправностей | Фотосъемка/видеосъемка

Снимок имеет беловатый цвет (Засвечено)./На снимке появляется размывание света (Ореол).

- Если направить объектив в сторону источника сильного света, в объектив попадет излишний свет и изображение может выглядеть белесым (засвеченным) или же на изображении может появиться посторонняя засветка (повторные изображения), однако это не является

неисправностью.

Постройте композицию таким образом, чтобы во время съемки не возникало подсветки сзади.

[313] Устранение неполадок | Поиск и устранение неисправностей | Фотосъемка/видеосъемка

Цветовые тона отображаемого снимка на мониторе/видеоискателе выглядят неестественно.

- Активирована [Поддержка Gamma]. Установите [Поддержка Gamma] в [Выкл].
 - [Поддержка Gamma] не работает надлежащим образом. Установки [Профиль изображ.] отменяются при выборе положения, отличного от [Выкл] для [Эффект рисунка], даже если [Gamma] установлена в [S-Log2]. Поэтому цветовые тона не отображаются корректно, если [Поддержка Gamma] установлена в [Авто]. Для отображения цветовых тонов надлежащим образом, установите [Поддержка Gamma] в [Выкл].
-

[314] Устранение неполадок | Поиск и устранение неисправностей | Фотосъемка/видеосъемка

Размытое изображение.

- Убедитесь в том, что [SteadyShot] установлен в [Вкл].
 - Снимок был выполнен в темном месте без вспышки, что привело к вибрации камеры. Рекомендуется использование штатива или вспышки. [Сумерки с рук] и [Устр. размыт. движ.] в [Выбор сцены] также эффективны для снижения размытости.
-

[315] Устранение неполадок | Поиск и устранение неисправностей | Фотосъемка/видеосъемка

Монитор темнеет через небольшой промежуток времени.

- Если изделие не используется в течение определенного периода времени, изделие автоматически выключается. Изделие включится снова при нажатии кнопки питания.
-

[316] Устранение неполадок | Поиск и устранение неисправностей | Фотосъемка/видеосъемка

Вспышка заряжается слишком долго.

- Вспышка сработала последовательно несколько раз за короткий период времени. Если вспышка сработала последовательно несколько раз, процесс перезарядки может занять больше времени, чем обычно, во избежание перегрева камеры.
-

[317] Устранение неполадок | Поиск и устранение неисправностей | Фотосъемка/видеосъемка

Колесико управления не работает.

- [Блокиров. колесика] включена. Удерживайте нажатой кнопку Fn до снятия блокировки или установите [Блокиров. колесика] в [Разблокировка].
-

[318] Устранение неполадок | Поиск и устранение неисправностей | Просмотр изображений

Не удается воспроизвести снимки.

- Убедитесь в том, что карта памяти вставлена в изделие до упора.
- Имя папки/файла было изменено на вашем компьютере.

- Если файл изображения был обработан на компьютере или если файл изображения был записан с помощью модели, отличной от данного изделия, воспроизведение на данном изделии не гарантируется.
 - Изделие находится в режиме USB. Отключите изделие от компьютера.
 - Используйте PlayMemories Home для воспроизведения на данном изделии снимков, сохраненных на компьютере.
-

[319] Устранение неполадок | Поиск и устранение неисправностей | Просмотр изображений

Дата и время не отображаются.

- Режим экранной индикации установлен только для отображения снимков. Нажмите DISP (Настройка показа) на колесике управления для отображения информации.
-

[320] Устранение неполадок | Поиск и устранение неисправностей | Просмотр изображений

Цветовые тона воспроизводимого снимка выглядят неестественно.

- Установка [Поддержка Gamma] не соответствует записанному снимку. Для надлежащего отображения цветовых тонов используйте соответствующую установку для [Поддержка Gamma].
-

[321] Устранение неполадок | Поиск и устранение неисправностей | Просмотр изображений

Не удается удалить снимок.

- Снимите защиту.

[322] Устранение неполадок | Поиск и устранение неисправностей | Просмотр изображений

Снимок был удален по ошибке.

- Вы не сможете восстановить снимок после его удаления. Рекомендуется предохранять снимки, удаление которых нежелательно.

[323] Устранение неполадок | Поиск и устранение неисправностей | Просмотр изображений

Не удается установить метку DPOF.

- Поместить метки DPOF на изображения RAW невозможно.

[324] Устранение неполадок | Поиск и устранение неисправностей | Wi-Fi

Не удается найти точку беспроводного доступа для подключения.

- Точки беспроводного доступа могут не отображаться на изделии из-за условий сигнала. Расположите изделие ближе к точке беспроводного доступа.
- Точки беспроводного доступа могут не отображаться на изделии в зависимости от установок точек доступа. См. инструкцию по эксплуатации точки беспроводного доступа.

[325] Устранение неполадок | Поиск и устранение неисправностей | Wi-Fi

[Нажать WPS] не работает.

- [Нажать WPS] может не работать в зависимости от установок точки беспроводного доступа. Проверьте SSID и пароль точки беспроводного доступа и выполните [Руч. настр. тчк дост.].

[326] Устранение неполадок | Поиск и устранение неисправностей | Wi-Fi

[Отправить на комп.] отменяется на полпути.

- Если уровень оставшегося заряда элементов питания низкий, [Отправить на комп.] может быть отменено на полпути. Зарядите аккумулятор и повторите попытку еще раз.

[327] Устранение неполадок | Поиск и устранение неисправностей | Wi-Fi

Не удастся отправить видеозаписи в смартфон.

- Не удастся отправить видеозаписи XAVC S в смартфон.
- Не удастся отправить видеозаписи AVCHD в смартфон. Установите [ Формат файла] в [MP4] перед записью видео.

[328] Устранение неполадок | Поиск и устранение неисправностей | Wi-Fi

[Внедрен интелл. отдален. доступ] или [Отправ. на смартфон.] отменяется на полпути.

- Если уровень оставшегося заряда элементов питания низкий, [Внедрен интелл. отдален. доступ] или [Отправ. на смартфон.] может быть отменено на полпути. Зарядите аккумулятор и повторите попытку еще раз.



[329] Устранение неполадок | Поиск и устранение неисправностей | Wi-Fi

Экран съемки для [Внедрен интелл. отдален. доступ] отображается с помехами./Соединение между изделием и смартфоном прерывается.

- Обмен данными между изделием и смартфоном может не получиться из-за условий сигнала. Расположите данное изделие ближе к смартфону.
-

[330] Устранение неполадок | Поиск и устранение неисправностей | Wi-Fi

Не удается использовать соединение в одно касание (NFC).

- Расположите  (метка N) на смартфоне как можно ближе к  (метка N) на изделии. Если это не помогло, переместите смартфон на несколько миллиметров или переместите смартфон подальше от изделия, подождите более 10 секунд, а затем приложите их друг к другу еще раз.
 - [Режим полета]установлено в [Вкл]. Установите [Режим полета] в [Выкл].
 - Убедитесь в том, что функция NFC активирована на смартфоне. Подробные сведения приведены в инструкции по эксплуатации смартфона.
 - Не располагайте какие-либо металлические предметы, отличные от смартфона, возле  (метка N).
 - Не прикладывайте два или более смартфона к изделию одновременно.
 - Если на смартфоне запущено другое NFC-приложение, завершите работу этого приложения.
 - Переключитесь в режим съемки перед прикладыванием смартфона к изделию. Приложение не активируется, если изделие находится в режиме воспроизведения.
-

[331] Устранение неполадок | Поиск и устранение неисправностей | Компьютеры

Компьютер не распознает данное изделие.

- Установите [USB-соединение] в [Съемный диск].
- Убедитесь в том, что питание камеры включено.
- Если уровень заряда аккумулятора низкий, вставьте заряженный аккумулятор.
- Используйте кабель micro USB (прилагается) для подключения устройств.
- Отсоедините кабель USB и подсоедините его еще раз плотно.
- Отсоедините все оборудование, кроме данного изделия, клавиатуры и мыши, от USB-разъемов компьютера.
- Подсоедините изделие непосредственно к компьютеру без использования USB-концентратора или иного устройства.
- При установке опции [USB питание] в положение [Выкл] компьютеру, возможно, удастся распознать данное изделие.

[332] Устранение неполадок | Поиск и устранение неисправностей | Компьютеры

Не удается импортировать снимки.

- Подсоедините правильно изделие к компьютеру с помощью USB-соединения.
- При получении снимков с использованием карты памяти, отформатированной с помощью компьютера, возможно, не удастся импортировать снимки в компьютер. Выполняйте съемку на карту памяти, отформатированную с помощью данного изделия.

[333] Устранение неполадок | Поиск и устранение неисправностей | Компьютеры

Изображение и звук прерываются шумом при просмотре видеозаписи на компьютере.

- Воспроизводится видеозапись непосредственно с карты памяти. Импортируйте видеозапись в компьютер с помощью приложения PlayMemories Home и воспроизведите ее.
-

Экспортированные из компьютера снимки не удается просмотреть на изделии.

- Используйте программу PlayMemories Home для копирования снимков, сохраненных в компьютере, на карту памяти, вставленную в данное изделие, и просмотра их на данном изделии.

По ошибке отформатирована карта памяти.

- Все данные на карте памяти при форматировании удаляются. Восстановить данные невозможно.

Не удается напечатать снимки.

- Изображения в формате RAW напечатать невозможно. Для печати изображений RAW сначала преобразуйте их в изображения JPEG с помощью Image Data Converter.

Цвет снимка выглядит странно.

- В случае печати снимков, записанных в режиме Adobe RGB с помощью принтеров sRGB, которые не совместимы с Adobe RGB (DCF2.0/Exif2.21), снимки будут печататься с более низкой насыщенностью.

Снимки распечатываются с обрезанными краями.

- В зависимости от вашего принтера, левый, правый, верхний и нижний края снимка могут быть обрезаны. При печати фотоснимка его края могут обрезаться, особенно если во время съемки параметр [ Формат] был установлен на [16:9].
- При печати фотоснимков на принтере отключите параметры подгонки или печати без рамки принтера. Обратитесь к предприятию-изготовителю принтера за консультацией, предусмотрены ли у принтера данные функции или нет.
- При печати снимков в фотоателье спросите, возможна ли печать без обрезания обоих краев.

Не удается напечатать снимки с датой.

- Установив опцию [ Запись даты] в положение [Вкл], вы сможете напечатать фотоснимки с датой. Обратите внимание, что удалить дату со снимка на камере невозможно.
 - Если нужно напечатать снимки с датой, используйте пункт [Настройка печати] установки [Укажите печать].
 - Вы можете печатать снимки с наложенной датой, если принтер или программное обеспечение могут распознавать информацию Exif. По вопросам совместимости с информацией Exif проконсультируйтесь с производителем принтера или программного обеспечения.
 - С помощью PlayMemories Home (только версия Windows) вы можете вставить дату даже на снимки, которые были выполнены без записи даты.
 - В случае печати снимков в фотоателье можно попросить выполнить распечатки с датой.
-

Объектив запотел.

- Произошла конденсация влаги. Выключите питание изделия и оставьте его примерно на час перед использованием.
-

Изделие прекращает работу с выдвинутым объективом./Изделие выключается с выдвинутым объективом.

- Не прилагайте усилие к объективу, который остановился.
 - Вставьте заряженный аккумулятор, а затем снова включите изделие.
-

Изделие нагревается после его использования в течение длительного времени.

- Выключите изделие и не используйте его некоторое время.
-

При включении изделия появляется экран установки часов.

- Установите дату и время повторно.
- Внутренняя перезаряжаемая батарейка автономной подпитки разряжена. Установите заряженную батарейку и оставьте в выключенном состоянии на 24 часа или более.

[344] Устранение неполадок | Поиск и устранение неисправностей | Прочее

Количество доступных для записи снимков не уменьшается или уменьшается на два снимка за один раз.

- Это связано со степенью сжатия, и при съемке изображения в формате JPEG размер изображения после сжатия изменяется в зависимости от снятого фотоснимка.

[345] Устранение неполадок | Поиск и устранение неисправностей | Прочее

Установки сбрасываются, несмотря на то, что операция переустановки не выполнена.

- В случае извлечения аккумулятора при включенном питании установки камеры могут быть сброшены. При извлечении аккумулятора сначала выключите питание и убедитесь в том, что индикатор доступа не горит.

[346] Устранение неполадок | Поиск и устранение неисправностей | Прочее

Изделие не работает надлежащим образом.

- Выключите питание изделия. Извлеките и вставьте снова аккумулятор. Если изделие горячее, извлеките аккумулятор и дайте возможность ему остыть перед выполнением этой процедуры по исправлению.

[347] Устранение неполадок | Поиск и устранение неисправностей | Прочее

Слышен звук при встряхивании изделия.

- Когда питание выключено, при встряхивании изделия может быть слышен звук, однако это не является неисправностью.

[348] Устранение неполадок | Поиск и устранение неисправностей | Прочее
“--E-” появится на экране.

- Извлеките и вставьте снова карту памяти. Если проблема не будет устранена даже после выполнения этой процедуры, отформатируйте карту памяти.

[349] Устранение неполадок | Сообщения | Сообщения

Индикация самодиагностики

Если появится код, начинающийся с буквы алфавита, это означает, что работает функция самодиагностики данного изделия. Две последние цифры (обозначенные □□) будут отличаться в зависимости от состояния данного изделия.

Если вам не удастся решить проблему даже после нескольких попыток выполнить следующие действия по ее устранению, данное изделие, возможно, нуждается в ремонте. Обратитесь к дилеру Sony или в местный уполномоченный сервисный центр Sony.

C:32:□□

- Имеет место проблема с устройством изделия. Выключите питание и включите его снова.

C:13:□□

- Данное изделие не может выполнять считывание или записывать данные на карту памяти. Попробуйте выключить и снова включить данное изделие или выньте и вставьте карту памяти несколько раз.

- Вставлена неотформатированная карта памяти. Отформатируйте карту памяти.
- Вставленную карту памяти невозможно использовать для данного изделия или же данные повреждены. Вставьте новую карту памяти.

E:61:□□

E:62:□□

E:91:□□

- Произошел сбой в работе изделия. Выполните инициализацию данного изделия, а затем включите питание снова.

E:94:□□

- Произошел сбой при записи или удалении данных. Требуется ремонт. Обратитесь к дилеру Sony или в местный уполномоченный сервисный центр Sony. Будьте готовы предоставить все номера в коде ошибок, начиная с E.

[350] Устранение неполадок | Сообщения | Сообщения

Предупреждающие сообщения

Выбор Часового пояса/ Даты/Времени.

- Установите регион, дату и время. Если изделие не использовалось в течение длительного промежутка времени, зарядите встроенный аккумулятор для автономной подпитки.

Работа с картой памяти невозможна. Форматировать?

- Карта памяти была отформатирована на компьютере, и формат файлов был модифицирован. Выберите [Ввод], а затем отформатируйте карту памяти. Вы сможете снова использовать карту памяти, однако все предыдущие данные на ней будут удалены. Для завершения операции форматирования может потребоваться некоторое время. Если сообщение по-прежнему появляется, замените карту памяти.

Ошибка карты памяти

- Вставлена несовместимая карта памяти.
- Форматирование не выполнено. Снова отформатируйте карту памяти.

Чтен. карты пам. невозможно. Повт. вставьте карту памяти.

- Вставлена несовместимая карта памяти.
- Карта памяти повреждена.
- Разъем карты памяти загрязнен.

Карта памяти заблокирована.

- Используется карта памяти с переключателем защиты от записи или переключателем защиты от удаления, и этот переключатель установлен в положение LOCK. Установите переключатель в положение записи.

Открытие затвора невозможно, так как не вставлена карта памяти.

- Не была установлена карта памяти.
- Для спуска затвора без установки карты памяти установите [Спуск без карты] в [Вкл]. В этом случае снимки не будут сохранены.

Нормальная запись/воспроиз- ведение с карты памяти не гарантируются.

- Вставлена несовместимая карта памяти.

Обработка...

- При выполнении подавления шума выполняется процесс шумоподавления. Делать следующие снимки во время процесса шумоподавления невозможно.

Невозможно отобразить.

- Фотоснимки, записанные с помощью других изделий или видоизмененные с помощью компьютера, могут не отображаться.
- Обработка на компьютере, например, удаление файлов изображений, может привести к возникновению несоответствий в файлах базы данных изображений. Восстановите файлы базы данных изображений.

Невозможно напечатать.

- Вы попытались пометить изображения RAW меткой DPOF.

Камера перегрелась. Позвольте камере остыть.

- Изделие нагрелось из-за непрерывной съемки. Отключите питание. Дайте изделию остыть и подождите, пока оно будет снова готово к съемке.



- Температура изделия повысилась из-за съемки в течение длительного времени. Остановите съемку, пока изделие не остынет.

Выполнение записи в этом формате видеосъемки невозможно.

- Установите [ Формат файла] в [MP4].



- Количество фотоснимков превышает значение, для которого изделие может выполнять управление датой в файле базы данных.



- Не удастся выполнить регистрацию в файле базы данных. Импортируйте все снимки в компьютер и восстановите карту памяти.

Ошибка файла базы изображений

- Произошла ошибка в файле базы данных изображений. Выберите [Настройка] → [Восстан. БД изобр.].

Системная ошибка

Ошибка фотоаппарата. Выключите и снова включите питание.

- Извлеките аккумулятор, а затем вставьте его снова. Если сообщение появляется часто, обратитесь за консультацией к дилеру Sony или в местный уполномоченный сервисный центр Sony.

Невозможно увеличить.

Невозможно повернуть кадр.

- Изображения, записанные другими изделиями, могут не увеличиваться или не поворачиваться.

Создание дополнительных папок невозможно.

- Папка на карте памяти имеет первые три цифры “999”. Создать новые папки на данной камере невозможно.

[351] Устранение неполадок | Ситуации, в которых работа данного изделия затруднена | Ситуации, в которых работа данного изделия затруднена

Ситуации, в которых работа данного изделия затруднена

При определенных обстоятельствах данное изделие не может полностью использовать преимущества некоторых функций.

Во время съемки в следующих условиях либо измените компоновку фотоснимка, либо измените режим съемки, а затем снова делайте снимки.

Условия низкой освещенности

- Панорамный обзор
- Следящий АФ
- Высок. част. кадров

Слишком яркое освещение

- Следящий АФ

Изменение уровней яркости

- Следящий АФ
- Высок. част. кадров

Мигающие огни

- Панорамный обзор
- Высок. част. кадров

Слишком близко расположенные к изделию объекты

- Панорамный обзор



Объекты с большой траекторией движения или объекты, которые перемещаются слишком быстро

- Супер авторежим
- Панорамный обзор
- Авто HDR
- Следящий АФ



Слишком маленькие или слишком большие объекты

- Панорамный обзор
- Следящий АФ

Сцены с невысокой контрастностью, например, небо или песчаный пляж

- Панорамный обзор
- Супер авторежим
-  Скорость АФ
-  Чувств. след. АФ

Постоянно изменяющиеся сцены, например, водопад

- Панорамный обзор
- Супер авторежим
-  Скорость АФ
-  Чувств. след. АФ