

Цифровая камера
ZV-1

Используйте данное руководство в случае возникновения каких-либо проблем или каких-либо вопросов относительно вашего изделия.



Поиск полезной информации, такой как основные сведения о съемке (Учебные материалы)

На этом веб-сайте описаны полезные функции, методы их использования и примеры настроек. Обращайтесь к этому веб-сайту при настройке камеры. (Откроется другое окно.)



ZV-1 Информация о совместимости аксессуаров

На этом веб-сайте приведена информация о совместимости аксессуаров. (Откроется другое окно.)

Названия частей/значков и индикаторов

[Обозначение частей](#)

Основные операции

— [Использование колесика управления](#)

— [Использование пунктов MENU](#)

[Назначение часто используемых функций кнопкам \(Польз. клав.\)](#)

[Использование кнопки Fn \(Функция\) \(меню Функция\)](#)

[Как использовать клавиатуру](#)

Значки и индикаторы

[Список значков на мониторе](#)

[Переключение экранной индикации \(во время съемки/воспроизведения\)](#)

[Кнопка DISP](#)

Подготовка камеры

[Проверка камеры и комплектации](#)

Зарядка аккумулятора

[Вставка/извлечение аккумулятора](#)

[Зарядка аккумулятора в то время, когда он вставлен в камеру](#)

[Зарядка путем подключения к компьютеру](#)

[Время работы аккумулятора и количество доступных для записи снимков](#)

[Подача питания от сетевой розетки](#)

[Примечание об аккумуляторе](#)

[Примечания по зарядке аккумулятора](#)

Установка карты памяти (продается отдельно)

[Вставка/извлечение карты памяти](#)

[Используемые карты памяти](#)

[Примечания относительно карты памяти](#)

[Установка языка, даты и времени](#)

[Встроенная справка](#)

Съемка

[Фотосъемка](#)

Фокусировка

[Режим фокусиров.](#)

Автофокусировка

[Область фокусир.](#)

[Фазодетекторный АФ](#)

- [Стандарт фокусир.](#)
- [Управл. AF/MF](#)
- [Фокусировка на глазах \(Наст. AF лицо/глаз\)](#)
- [Отслеживание объекта \(функция отслеживания\)](#)
- [Цвет рамки фокус.](#)
- [Предварител. AF \(фотоснимок\)](#)
- [Авт.очистка обл.AF](#)
- [Отобр.зону непр.AF](#)
- [Обл. фаз. детек. AF](#)
- [Круг.движ. тчк фок.](#)

Фокусировка вручную

- [Ручной фокус \(Установить фокус\)](#)
- [Прямая ручная фокусировка \(DMF\)](#)
- [Фокусиров. лупа](#)
- [Помощь для MF \(фотоснимок\)](#)
- [Время увел. фокус.](#)
- [Исх.увел. фокус. \(фотоснимок\)](#)
- [Настр. выдел. конт.](#)

Выбор режима протяжки (непрерывная съемка/таймер автоспуска)

- [Режим протяжки](#)
- [Непрерыв. Съемка](#)
- [Автоспуск](#)
- [Автоспуск \(непр.\)](#)
- [Непрер. брекетинг](#)
- [Покадр. брекетинг](#)
- [Индикатор во время серийной съемки](#)
- [Брекетинг WB](#)
- [Брекетинг DRO](#)
- [Установки брекет.](#)

Съемка самого себя посредством мониторинга экрана

- [Автопортр./автосп.](#)

Интервальная съемка

- [Фун. интер.съем.](#)

Использование сенсорных функций

- [Сенсорн. управлен.](#)
- [Функц.сенси.управл.: Сенсорный затвор](#)
- [Функц.сенси.управл.: Сенсорный фокус](#)
- [Функц.сенси.управл.: Сенсорн. отслежив.](#)

Выбор размера фотоснимка/качества изображения

- [Формат файла \(фотоснимок\)](#)
- [Качество JPEG \(фотоснимок\)](#)
- [Разм.изобр.JPEG \(фотоснимок\)](#)
- [Формат \(фотоснимок\)](#)
- [Панорама: размер](#)
- [Панорама: направ.](#)

Выбор режима съемки

- [Изменение режимов съемки \(Реж. съемки\)](#)
- [Интеллект. Авто](#)
- [О распознавании сцен](#)
- [Программное авто](#)
- [Приор. диафрагмы](#)
- [Приор. выдержки](#)
- [Ручной экспозиция](#)
- [Съемка с ручной выдержкой](#)
- [Панорамный обзор](#)
- [Выбор сцены](#)
- [Вызов \(Настройки съемки1/Настройки съемки2\)](#)
- [HFR \(Высок. част. кадров\): Режим экспозиц.](#)
- [Видео: Режим экспозиц.](#)

[Интеллект. Авто \(видео\)](#)

Управление режимами экспозиции/экспозамера

[Коррек. экспоз.](#)

[Инстр. настр. эксп.](#)

[Ф-тр нейтр. плотн.](#)

[Режим измер.](#)

[Приор. лиц. в м/изм](#)

[Блокировка AE](#)

[Уст. корр. эксп.](#)

[Настр. Зебры](#)

Переключение стиля съемки

[Наст. презен. тов.](#)

[Размывание фона](#)

Автоматическая коррекция яркости и контрастности

[Опт. Д-диап. \(DRO\)](#)

[Авто HDR](#)

Выбор чувствительности ISO

[ISO](#)

Использование зума

[Функции зуммирования доступны с данным изделием](#)

[Зум](#)

[Настр. увеличения](#)

[О масштабе увеличения](#)

[Скорость увеличен.](#)

Баланс белого

[Баланс белого](#)

[Устан. приор. в AWB](#)

[Регистрация стандартного белого цвета для установки баланса белого \(пользовательский баланс белого\)](#)

Установка способа обработки изображений

[Творческ. стиль](#)

[Эффект рисунка](#)

[Эфф. мягк. кожи](#)

[Авто кадриров. \(фотоснимок\)](#)

[Цвет. простран. \(фотоснимок\)](#)

Установки затвора

[Тип затвора \(фотоснимок\)](#)

[Спуск без карты](#)

Уменьшение размытости

[SteadyShot \(фотоснимок\)](#)

Шумоподавление

[ШП длит. экспоз. \(фотоснимок\)](#)

[ШП высокого ISO \(фотоснимок\)](#)

Распознавание лиц

[Приор. зарегис.лиц](#)

[Smile Shutter](#)

[Регистрация лиц \(Новая регистрация\)](#)

[Регистрация лиц \(Изменение приоритета\)](#)

[Регистрация лиц \(Удалить\)](#)

Использование вспышки

[Использование вспышки \(продается отдельно\)](#)

[Режим вспышки](#)

[Кор. эксп. вспыш.](#)

Видеозапись

[Видеосъемка](#)

[Видео с затвором](#)

[Форматы видеозаписи](#)

[Формат файла \(видео\)](#)

[Параметры зап. \(видео\)](#)

[Видеосъемка со сверхзамедленным движением \(Настройки HFR\)](#)

[Прямая трансляция потокового видео и аудио \(USB-поток\) \(видео\)](#)

[Получение фотоснимков во время видеосъемки \(Двойная запись\)](#)

[Качество\(Dual Rec\)](#)

[Раз. изоб.\(Dual Rec\)](#)

[Автомат. Dual Rec](#)

[Запись прокси](#)

[Запись звука](#)

[Отобр. ур. звука](#)

[Уров. записи звука](#)

[Умен. шума ветра](#)

[Профиль изображ.](#)

[Поддержка Gamma](#)

[Авто медл. затв. \(видео\)](#)

[Исх. фокус. увел. \(видеосъемка\)](#)

[Скорость АФ \(видео\)](#)

[Чувств. след. АФ \(видео\)](#)

[SteadyShot \(видео\)](#)

[Настройки TC/UB](#)

[Переключ.отоб. TC/UB](#)

[Кнопка MOVIE](#)

[Отображ. метки \(видео\)](#)

[Настр. метки \(видеосъемка\)](#)

[Выб. вывода 4K \(видео\)](#)

[Лампа ЗАПИСИ](#)

Просмотр

Просмотр изображений

[Воспроизведение фотоснимков](#)

[Увеличение воспроизводимого снимка \(Увеличить\)](#)

[Автоматический поворот записанных снимков \(Поворот отображ.\)](#)

[Поворот изображения \(Повернуть\)](#)

[Воспроизведение панорамных изображений](#)

[Увел. исх. масшт.](#)

[Увел. исх. полож.](#)

[Воспроизведение видеозаписей](#)

[Видеосъемка движ.](#)

[Кор. интерв. движен.](#)

[Параметры громк.](#)

[Фотосъемка](#)

[Воспроизведение снимков на индексном экране \(Индекс изображ.\)](#)

[Переключение между фотоснимками и видеозаписями \(Режим просмотра\)](#)

[Отобр. как группу.](#)

[Непр. воспр. инт.](#)

[Скор. воспр. инт.](#)

[Воспроизведение снимков с помощью слайд-шоу \(Слайд-шоу\).](#)

Редактирование изображений

[Эффект красоты](#)

Защита данных

[Защита снимков \(Защита\)](#)

Установка функции оценки

[Оценка](#)

[Наст.оцен.\(Пол.кл.\)](#)

Обозначение снимков для печати (DPOF)

[Указание изображений, которые нужно распечатать \(Укажите печать\)](#)

Удаление снимков

[Удаление отображаемого снимка](#)

[Удаление нескольких выбранных снимков \(Удалить\)](#)

[Подтвержд.удал.](#)

Просмотр изображений на телевизоре

[Просмотр снимков на телевизоре с помощью кабеля HDMI](#)

Настройка камеры

Регистрация часто используемых функций

[Память \(Настройки съемки1/Настройки съемки2\)](#)

Настройка MENU (Мое меню)

[Добавить пункт](#)

[Сортировать пункт](#)

[Удалить пункт](#)

[Удалить страницу](#)

[Удалить все](#)

[Отобр. з Мое меню](#)

Проверка изображений до/после записи

[Авто.просмотр](#)

[Отображ. Live View](#)

Установки монитора

[Сетка](#)

[Яркость монитора](#)

[ВЫКЛ питан. с мон.](#)

[Монитор авт. ВЫКЛ](#)

[Контроль яркости](#)

Установки карты памяти

[Форматировать](#)

[Выбор папк. записи](#)

[Создать папку](#)

[Настр.файл/пап. \(фотоснимок\)](#)

[Настр-ки файла \(видео\)](#)

[Показ. инф. о носит](#)

[Восстан. БД изобр.](#)

Установки камеры

[Звуковые сигн.](#)

[Запись даты \(фотоснимок\)](#)

[Мозаичное меню](#)

- [Время нач. энергоз.](#)
- [Темп. авт.выкл.пит.](#)
- [Переключ. NTSC/PAL](#)
- [Настройки HDMI: Разрешение HDMI](#)
- [Настройки HDMI: Вывод 24p/60p \(видео\) \(Только для 1080 60i-совместимых моделей\)](#)
- [Настройки HDMI: Показ инф. о HDMI](#)
- [Настройки HDMI: Вывод ТС \(видеосъемка\)](#)
- [Настройки HDMI: Управление REC \(видеосъемка\)](#)
- [Настройки HDMI: КОНТР. ПО HDMI](#)
- [USB-соединение](#)
- [Настройка USB LUN](#)
- [USB питание](#)
- [Язык](#)
- [Настр. даты/врем.](#)
- [Часовой пояс](#)
- [Модель](#)
- [Демонстр. режим](#)

Инициализация камеры

- [Заводск. настройка](#)

Использование сетевых функций

Соединение данного изделия и смартфона

- [Imaging Edge Mobile](#)
- [Управл. со смартф.](#)
- [Управление камерой с помощью смартфона Android \(QR Code\)](#)
- [Управление камерой с помощью смартфона Android \(SSID\)](#)
- [Управление камерой с помощью iPhone или iPad \(QR Code\)](#)
- [Управление камерой с помощью iPhone или iPad \(SSID\)](#)

Передача изображений на смартфон

- [Фун.Отпр.на смарт.: Отправ. на смартф.](#)
- [Фун.Отпр.на смарт.: Отправка цели \(вспомогательные видеоролики\)](#)

[Фун.Отпр.на смарт.: Подк. при ВЫК.пит.](#)

Считывание информации о местоположении со смартфона

[Настр. связ. с пол.](#)

Использование пульта дистанционного управления с Bluetooth-связью

[ПДУ Bluetooth](#)

Передача изображений на телевизор

[Просмотр на ТВ](#)

Изменение сетевых настроек

[Режим полета](#)

[Настройки Wi-Fi: Нажать WPS](#)

[Настройки Wi-Fi: Руч. настр. тчк дост.](#)

[Настройки Wi-Fi: Отобр. инф. о Wi-Fi](#)

[Настройки Wi-Fi: Сбр. SSID/Пароль](#)

[Настр-ки Bluetooth](#)

[Редакт. назв. устр.](#)

[Сброс. настр. сети](#)

Использование компьютера

[Рекомендуемая конфигурация компьютера](#)

Подключение/отключение камеры

[Подключение к компьютеру.](#)

[Отсоединение камеры от компьютера](#)

Управление изображениями и их редактирование на компьютере

[Введение в компьютерное программное обеспечение \(PlayMemories Home/Imaging Edge\).](#)

[Импортирование снимков в компьютер без использования программного обеспечения компьютера](#)

[Отправить на комп.](#)

[Управление камерой с компьютера \(Ф. "Удаленный ПК"\)](#)

[Прямая трансляция потокового видео и аудио \(USB-поток\)_\(видео\)](#)

Список пунктов MENU

[Использование пунктов MENU](#)

Настройки съемки1

- [Формат файла \(фотоснимок\)](#)

- [Качество JPEG \(фотоснимок\)](#)

- [Разм.изобр.JPEG \(фотоснимок\)](#)

- [Формат \(фотоснимок\)](#)

- [Панорама: размер](#)

- [Панорама: направ.](#)

- [ШП длит. экспоз. \(фотоснимок\)](#)

- [ШП высокого ISO \(фотоснимок\)](#)

- [Цвет. простран. \(фотоснимок\)](#)

- [Изменение режимов съемки \(Реж. съемки\)](#)

- [Интеллект. Авто](#)

- [Выбор сцены](#)

- [Режим протяжки](#)

- [Установки брекет.](#)

- [Фун. интер.съем.](#)

- [Вызов \(Настройки съемки1/Настройки съемки2\)](#)

- [Память \(Настройки съемки1/Настройки съемки2\)](#)

- [Режим фокусиров.](#)

- [Область фокусир.](#)

- [Фокусировка на глазах \(Наст. AF лицо/глаз\)](#)

- [Предварител. AF \(фотоснимок\)](#)

- [Цвет рамки фокус.](#)

- [Авт.очистка обл.AF](#)

- [Отобр.зону непр.AF](#)

- [Обл. фаз. детек. AF](#)

- [Круг.движ. тчк фок.](#)

- [Ручной фокус \(Установить фокус\)](#)

- [Коррек.экспоз.](#)

- [ISO](#)

- [Ф-тр нейтр. плотн.](#)
- [Режим измер.](#)
- [Приор.лиц в м/изм](#)
- [Режим вспышки](#)
- [Кор.эксп.вспыш.](#)
- [Уст.корр.эксп.](#)
- [Баланс белого](#)
- [Устан.приор.в AWB](#)
- [Опт.Д;диап. \(DRO\)](#)
- [Авто HDR](#)
- [Творческ. стиль](#)
- [Эффект рисунка](#)
- [Профиль изображ.](#)
- [Эфф. мягк. кожи](#)
- [Фокусиров. лупа](#)
- [Время увел. фокус.](#)
- [Исх. увел. фокус. \(фотоснимок\)](#)
- [Помощь для MF \(фотоснимок\)](#)
- [Настр. выдел. конт.](#)
- [Наст. презен.тов.](#)
- [Регистрация лиц \(Новая регистрация\)](#)
- [Регистрация лиц \(Изменение приоритета\)](#)
- [Регистрация лиц \(Удалить\)](#)
- [Приор. зарегис.лиц](#)
- [Smile Shutter](#)
- [Авто кадриров. \(фотоснимок\)](#)
- [Автопортр./автосп.](#)

Настройки съемки2

- [Видео: Режим экспозиц.](#)
- [HFR \(Высок. част. кадров\): Режим экспозиц.](#)

- [Прямая трансляция потокового видео и аудио \(USB-поток\) \(видео\)](#)

- [Формат файла \(видео\)](#)

- [Параметры зап. \(видео\)](#)

- [Видеосъемка со сверхзамедленным движением \(Настройки HFR\)](#)

- [Качество\(Dual Rec\)](#)

- [Раз. изоб.\(Dual Rec\)](#)

- [Автомат. Dual Rec](#)

- [Запись прокси](#)

- [Скорость АФ \(видео\)](#)

- [Чувств. след. АФ \(видео\)](#)

- [Авто медл. затв.\(видео\)](#)

- [Исх. фокус. увел. \(видеосъемка\)](#)

- [Запись звука](#)

- [Уров. записи звука](#)

- [Отобр. ур. звука](#)

- [Умен. шума ветра](#)

- [SteadyShot \(видео\)](#)

- [Отображ. метки \(видео\)](#)

- [Настр. метки \(видеосъемка\)](#)

- [Лампа ЗАПИСИ](#)

- [Видео с затвором](#)

- [Тип затвора \(фотоснимок\)](#)

- [Спуск без карты](#)

- [SteadyShot \(фотоснимок\)](#)

- [Настр. увеличения](#)

- [Скорость увеличен.](#)

- [Кнопка DISP](#)

- [Настр. Зебры](#)

- [Сетка](#)

- [Инстр. настр. эксп.](#)

- [Отображ. Live View](#)
- [Авто.просмотр](#)
- [Назначение часто используемых функций кнопкам \(Польз. клав.\)](#)
- [Использование кнопки Fn \(Функция\) \(меню Функция\)](#)
- [Функц.сенса.управл.: Сенсорный затвор](#)
- [Функц.сенса.управл.: Сенсорный фокус](#)
- [Функц.сенса.управл.: Сенсорн. отслежив.](#)
- [Кнопка MOVIE](#)
- [Звуковые сигн.](#)
- [Запись даты \(фотоснимок\)](#)

Сеть

- [Фун.Отпр.на смарт.: Отправ. на смартф.](#)
- [Фун.Отпр.на смарт.: Отправка цели \(вспомогательные видеоролики\)](#)
- [Фун.Отпр.на смарт.: Подк. при ВЫК.пит.](#)
- [Отправить на комп.](#)
- [Просмотр на ТВ](#)
- [Управл. со смартф.](#)
- [Управление камерой с компьютера \(Ф. "Удаленный ПК"\)](#)
- [Режим полета](#)
- [Настройки Wi-Fi: Нажать WPS](#)
- [Настройки Wi-Fi: Руч. настр. тчк дост.](#)
- [Настройки Wi-Fi: Отобр. инф. о Wi-Fi](#)
- [Настройки Wi-Fi: Сбр. SSID/Пароль](#)
- [Настр-ки Bluetooth](#)
- [Настр. связ. с пол.](#)
- [ПДУ Bluetooth](#)
- [Редакт. назв. устр.](#)
- [Сброс. настр. сети](#)

Воспроизведение

- [Защита снимков \(Защита\)](#)

- [Поворот изображения \(Повернуть\)](#)
- [Удаление нескольких выбранных снимков \(Удалить\)](#)
- [Оценка](#)
- [Наст.оцен.\(Пол.кл.\)](#)
- [Указание изображений, которые нужно распечатать \(Укажите печать\)](#)
- [Эффект красоты](#)
- [Фотосъемка](#)
- [Увеличение воспроизводимого снимка \(Увеличить\)](#)
- [Увел. исх. масшт.](#)
- [Увел. исх. полож.](#)
- [Кор.интерв.движен.](#)
- [Непр. воспр. инт.](#)
- [Скор. воспр. инт.](#)
- [Воспроизведение снимков с помощью слайд-шоу \(Слайд-шоу\)](#)
- [Переключение между фотоснимками и видеозаписями \(Режим просмотра\)](#)
- [Воспроизведение снимков на индексном экране \(Индекс изображ.\)](#)
- [Отобр. как группу](#)
- [Автоматический поворот записанных снимков \(Поворот отображ.\)](#)

Настройка

- [Яркость монитора](#)
- [Поддержка Gamma](#)
- [Параметры громк.](#)
- [Мозаичное меню](#)
- [Подтвержд.удал.](#)
- [Монитор авт. ВЫКЛ](#)
- [Время нач. энергоз.](#)
- [ВЫКЛ питан. с мон.](#)
- [Темп. авт.выкл.пит.](#)
- [Перекл. NTSC/PAL](#)
- [Сенсорн. управлен.](#)

- [Демонстр. режим](#)
- [Настройки TC/UB](#)
- [Настройки HDMI: Разрешение HDMI](#)
- [Настройки HDMI: Вывод 24p/60p \(видео\) \(Только для 1080 60i-совместимых моделей\)](#)
- [Настройки HDMI: Показ инф. о HDMI](#)
- [Настройки HDMI: Вывод TC \(видеосъемка\)](#)
- [Настройки HDMI: Управление REC \(видеосъемка\)](#)
- [Настройки HDMI: КОНТР. ПО HDMI](#)
- [Выб. вывода 4K \(видео\)](#)
- [USB-соединение](#)
- [Настройка USB LUN](#)
- [USB питание](#)
- [Язык](#)
- [Настр. даты/врем.](#)
- [Часовой пояс](#)
- [Форматировать](#)
- [Выбор папк. записи](#)
- [Создать папку](#)
- [Настр. файл/пап.. \(фотоснимок\)](#)
- [Настр-ки файла \(видео\)](#)
- [Восстан. БД изобр.](#)
- [Показ. инф. о носит](#)
- [Модель](#)
- [Заводск. настройка](#)

Мое меню

- [Добавить пункт](#)
- [Сортировать пункт](#)
- [Удалить пункт](#)
- [Удалить страницу](#)
- [Удалить все](#)

Меры предосторожности/Данное изделие

[Меры предосторожности](#)

[Об очистке](#)

[Количество доступных для записи снимков](#)

[Доступное время видеозаписи](#)

[Использование зарядного устройства за границей](#)

[Формат AVCHD](#)

[Лицензия](#)

[Технические характеристики](#)

[Товарные знаки](#)

При возникновении проблем

[Поиск и устранение неисправностей](#)

[Индикация самодиагностики](#)

[Предупреждающие сообщения](#)

Цифровая камера
ZV-1

Обозначение частей

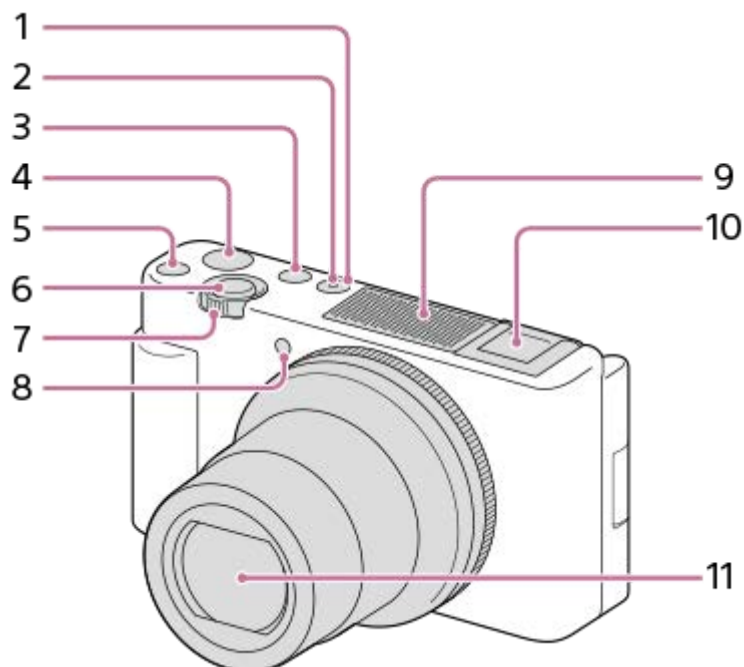

1. Кнопка ON/OFF (питание)
2. Лампочка питания/зарядки
3. Кнопка MODE (режим)
4. Кнопка MOVIE (Видео)
5. Кнопка C1 (Пользовательская 1)
6. Кнопка затвора
7. Для съемки: Рычажок W/T (зум)
Для просмотра: Рычажок  (Индексный режим)/Рычажок воспроизведения с увеличением
8. Лампочка автоспуска/лампочка записи
9. Внутренний микрофон
 - Не закрывайте эту часть во время видеозаписи. Это может привести к возникновению шумов или снижению громкости.

10. Многоинтерфейсный разъем

- Некоторые аксессуары могут полностью не входить и выступать из многоинтерфейсного разъема. Тем не менее, если аксессуар вставлен до переднего конца разъема, соединение будет выполнено.
- Для получения подробных сведений о совместимых аксессуарах для многоинтерфейсного разъема посетите веб-сайт Sony или обратитесь за консультацией к дилеру Sony или в местный уполномоченный сервисный центр Sony. Также можно использовать аксессуары для разъема для крепления аксессуаров. Работа с аксессуарами других производителей не гарантируется.

 Multi
Interface Shoe

Accessory Shoe

11. Объектив

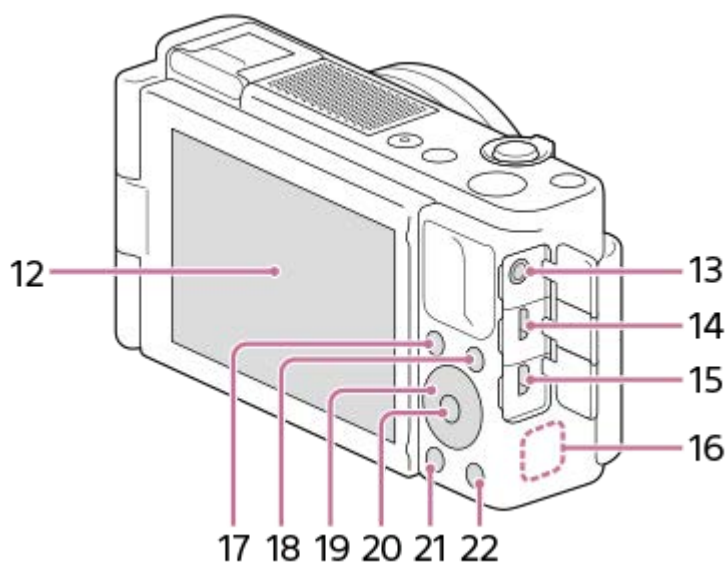

12. Монитор/Сенсорная панель

- Вы можете отрегулировать монитор, установив его под хорошо видимым углом, и выполнять съемку из любого положения.

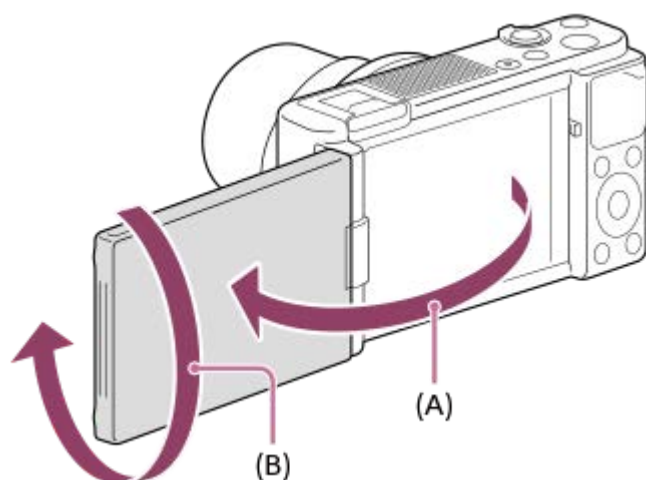

(A): приближ. 176 °

(B): приближ. 270 °

- Если вы откроете монитор из закрытого положения с экраном, обращенным внутрь, камера включится.
- Для выбора, отключать камеру или нет, если монитор закрыт с экраном, обращенным внутрь, выберите MENU →  (Настройка) → [ВЫКЛ питан. с мон.].
- В зависимости от типа используемого штатива отрегулировать угол монитора, возможно, не удастся. В этом случае отпустите винт штатива для регулировки угла монитора.
- Не прилагайте чрезмерных усилий при открывании, закрывании и повороте монитора. Это может привести к неисправности.



13. Гнездо (микрофон)

- При подсоединении внешнего микрофона встроенный микрофон отключается автоматически. Если внешний микрофон относится к типу, питание на который подается через гнездо, питание на микрофон будет подаваться с камеры.

14. Разъем Multi/Micro USB

- Данный разъем поддерживает Micro USB-совместимые устройства.
- Для получения подробных сведений о совместимых аксессуарах для разъема Multi/Micro USB посетите веб-сайт Sony или обратитесь за консультацией к дилеру Sony или в местный уполномоченный сервисный центр Sony.

15. Гнездо micro HDMI

16. Антенна Wi-Fi/Bluetooth (встроенная)
17. Для съемки: Кнопка Fn (Функция)
Для просмотра: Кнопка  (Отправ. на смартф.)
18. Кнопка MENU
19. Колесико управления
20. Центральная кнопка
21. Кнопка  (Воспроизведение)
22. Кнопка C2/  (Пользовательская кнопка 2/Удалить)

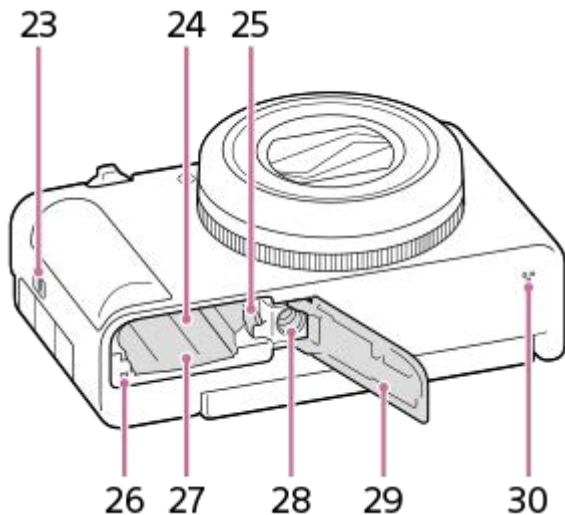

23. Петля для ремешка
24. Слот для вставки аккумулятора
25. Рычаг блокировки аккумулятора
26. Индикатор доступа
27. Слот карты памяти
28. Отверстие гнезда для штатива
Совместимо с винтами 1/4-20 UNC

- Используйте штатив с винтом длиной менее 5,5 мм. В противном случае плотно закрепить камеру невозможно, что может привести к ее повреждению.

29. Крышка отсека элементов питания/карты памяти
30. Динамик

Использование ветрозащитного экрана (прилагается)

Используйте ветрозащитный экран для уменьшения шума ветра, улавливаемого внутренним микрофоном во время видеозаписи.

Снимите с камеры крышку разъема, а затем прикрепите ветрозащитный экран к многоинтерфейсному разъему.

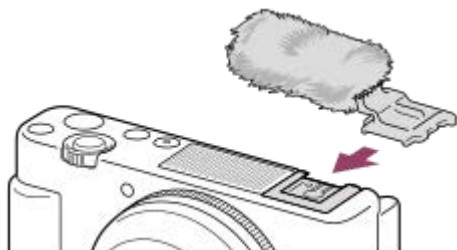





Примечание

- При прикреплении ветрозащитного экрана убедитесь в том, что ветрозащитный экран не защемлен в многоинтерфейсном разъеме.
- Будьте осторожны, чтобы не потерять крышку разъема при снятии ее с камеры.

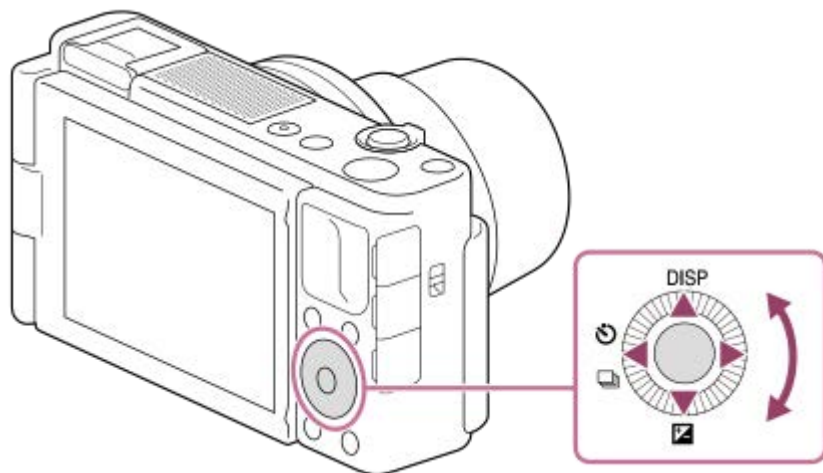
Цифровая камера
ZV-1

Использование колесика управления



- Вы можете выбрать пункты настройки, поворачивая или нажимая верхнюю/нижнюю/левую/правую сторону колесика управления. Ваш выбор будет принят при нажатии по центру колесика управления.
- Функции DISP (установка дисплея),  (Коррек.экспоз.) и  /  (Режим протяжки) назначены верхней/нижней/левой стороне колесика управления. Кроме того, вы можете назначить выбранные функции левой/правой стороне и центру колесика управления.
- Во время воспроизведения можно отображать следующий/предыдущий снимок путем нажатия правой/левой стороны колесика управления или поворота колесика управления.

См. также

- [Назначение часто используемых функций кнопкам \(Польз. клав.\)](#)

Цифровая камера
ZV-1

Использование пунктов MENU

Вы можете изменять настройки, относящиеся ко всем операциям с камерой, включая съемку, воспроизведение и метод управления. Вы также можете выполнять функции камеры из MENU.

- 1 Нажмите кнопку MENU для отображения экрана меню.

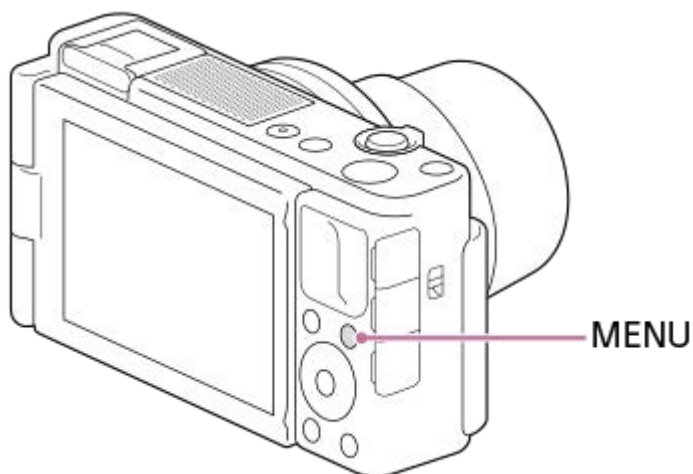

- 2 Выберите нужную установку, которую необходимо настроить, с помощью верхней/нижней/левой/правой сторон колесика управления или путем поворота колесика управления, а затем нажмите центр колесика управления.

- Выберите вкладку MENU (A) в верхней части экрана и нажимайте левую/правую сторону колесика управления для перехода на другую вкладку MENU.
- К следующей вкладке MENU можно перейти, нажав кнопку Fn.
- Вы можете вернуться к предыдущему экрану путем нажатия кнопки MENU.



- 3 Выберите нужное значение установки, а затем нажмите по центру для подтверждения выбора.



См. также

- [Мозаичное меню](#)
- [Добавить пункт](#)
- [Отобр. з Мое меню](#)

Цифровая камера
ZV-1

Назначение часто используемых функций кнопкам (Польз. клав.)

С помощью функции пользовательской клавиши можно назначить наиболее часто используемые функции удобным клавишам. Это позволит пропустить процесс выбора пунктов в MENU и вызвать функции быстрее. Вы также можете назначить [Не задано] удобным клавишам для предотвращения случайного нажатия.

Можно отдельно назначить функции пользовательским клавишам для режима фотосъемки ( Польз. клав.), режима видеосъемки ( Польз. клав.) и режима воспроизведения ( Польз. клав.).

- Функции, доступные для назначения, отличаются в зависимости от клавиш.

Функции можно назначать следующим клавишам.

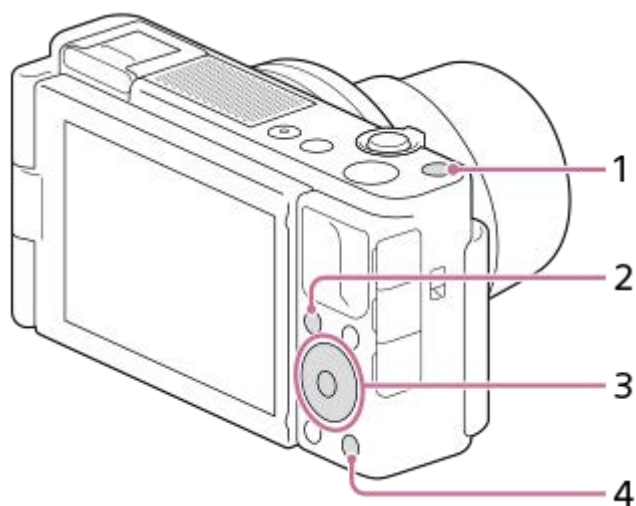





1. Специал. кнопка 1
2. Fn/  кнопка
3. Центральн. кнопка /Левая кнопка/Правая кнопка
4. Специал. кнопка 2

Совет

- Помимо использования пользовательских клавиш функции можно вызвать быстрее благодаря использованию меню Функция для конфигурирования каждой установки непосредственно с помощью кнопки Fn. См. соответствующие функции в “См. также” внизу этой страницы.







Ниже описана процедура назначения функции [AF на глаз] кнопке C2.

- 1 MENU →  2 (Настройки съемки2) → [ Польз. клав.].
 - Если вы хотите назначить функцию для вызова во время видеосъемки, выберите [ Польз. клав.].
 - Если вы хотите назначить функцию для вызова во время воспроизведения изображений, выберите [ Польз. клав.].
- 2 Перейдите на экран [Задняя] с помощью левой/правой стороны колесика управления. Затем выберите [Специал. кнопка 2] и нажмите центр колесика управления.

3 Нажимайте левую/правую сторону колесика управления, пока не отобразится [AF на глаз]. Выберите [AF на глаз], а затем нажмите центр.

- Если нажать кнопку C2 в режиме фотосъемки, когда обнаружены глаза, активируется [AF на глаз] и камера сфокусируется на глазах. Выполняйте съемку, удерживая нажатой кнопку C2.

Примечание

- Если назначить [След. польз. ()] пользовательской клавише с помощью [ Польз. клав.], но функция недоступна в режиме видеосъемки, например [ Качество JPEG] или [Режим вспышки], функция не будет вызвана при нажатии клавиши в режим видеосъемки.
- Если назначить [Сл. польз. ( / )] пользовательской клавише с помощью [ Польз. клав.], камера переключения в режим съемки и вызовет назначенную функцию при нажатии клавиши в режиме воспроизведения.

См. также

- [Использование кнопки Fn \(Функция\) \(меню Функция\)](#)

Цифровая камера
ZV-1

Использование кнопки Fn (Функция) (меню Функция)

Меню Функция представляет собой меню 12 функций, которое отображается в нижней части экрана при нажатии кнопки Fn (Функция) в режиме съемки. Вы можете получить доступ к часто используемым функциям быстрее, зарегистрировав их в меню функций.



Совет

- Вы можете зарегистрировать двенадцать функций в меню функций для фотосъемки и видеосъемки соответственно.
- Помимо использования меню функций функции можно вызвать быстрее благодаря использованию функции пользовательской клавиши для назначения часто используемых функций интересующим клавишам. См. соответствующие функции в “См. также” внизу этой страницы.

1 Нажмите кнопку Fn (Функция) в режиме съемки.

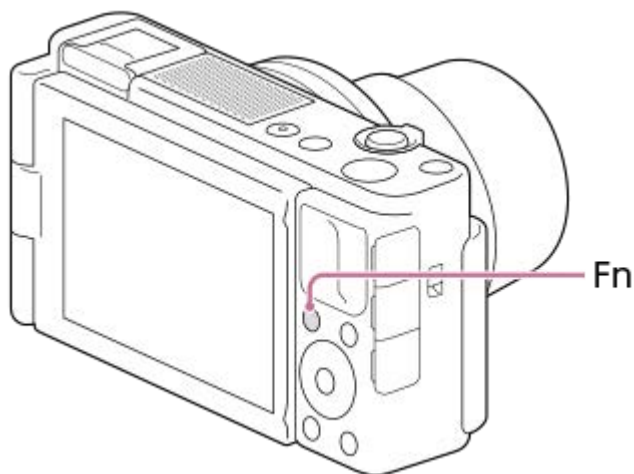

2 Выберите нужную функцию, нажимая верхнюю/нижнюю/левую/правую сторону колесика управления.

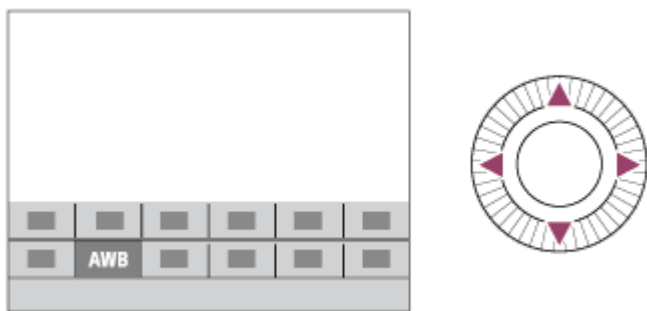

- 3** Выберите нужную установку путем поворота колесика управления, а затем нажмите центр колесика управления.

Для регулировки установок со специальных экранов настройки

Выберите нужную функцию в пункте 2, затем нажмите по центру колесика управления. Появится специальный экран установки для этой функции. Для регулировки установок следуйте указаниям руководства по эксплуатации (A).

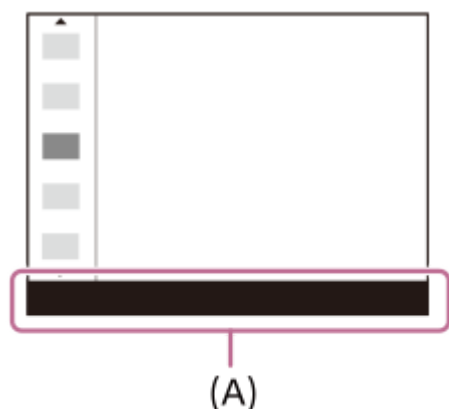

Для изменения функций в меню функций (Настр. меню функ.)

Ниже приведена процедура изменения [Режим протяжки] в меню функций фотосъемки на [Сетка].

- Для изменения меню функций видеосъемки выберите пункт меню функций видеосъемки в пункте 2.
1. MENU → 2 (Настройки съемки2) → [Настр. меню функ.].
 2. Выберите (Режим протяжки) из двенадцати функций в меню функций фотосъемки с помощью верхней/нижней/левой/правой стороны колесика управления, а затем нажмите центр.
 3. Перейдите на экран [Отображен./Авт. просмотр] с помощью левой/правой стороны колесика управления. Затем выберите [Сетка] и нажмите центр колесика управления.
 - В меню функций на месте (Режим протяжки) будет отображаться (Сетка).

См. также

- [Назначение часто используемых функций кнопкам \(Польз. клав.\)](#)

Цифровая камера
ZV-1

Как использовать клавиатуру

При необходимости ручного ввода символов на экране отображается клавиатура.



Переместите курсор на нужную клавишу с помощью колесика управления, а затем нажмите центр для ввода.

1. Поле ввода

Отображение введенных символов.

2. Переключение типов символов

При каждом нажатии данной клавиши тип символов будет переключаться между буквами, цифрами и символами.

3. Клавиатура

При каждом нажатии данной клавиши символы, соответствующие этой клавише, будут последовательно отображаться друг за другом.

Например: Если нужно ввести строку “abd”

1. Нажмите клавишу “abc” один раз для отображения “a.”
 2. Нажмите “➡” (стрелка вправо в области “Перемещение курсора”, отмеченная как №5).
 3. Дважды нажмите клавишу “abc” для отображения “b.”
 4. Нажмите клавишу “def” один раз для отображения “d.”
- 4. Завершение**
Завершение ввода символов.
- 5. Перемещение курсора**
Перемещение курсора в поле ввода вправо или влево.
- 6. Удалить**
Удаление символа перед курсором.
- 7. ⬆ (стрелка вверх)**
Переключение следующего символа в режим заглавных или строчных букв.
- 8. ⬇ (пробел)**
Ввод пробела.
- Для отмены ввода выберите [Отмена].

Цифровая камера
ZV-1

Список значков на мониторе

Отображаемое содержание и его положения, приведенные ниже, являются ориентировочными и могут отличаться от реального отображения. Описания приведены под иллюстрациями значков.

Значки на экране съемки

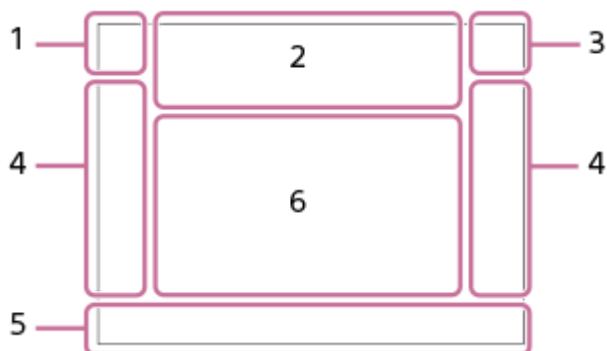

1. Режим съемки/Распознавание сцен

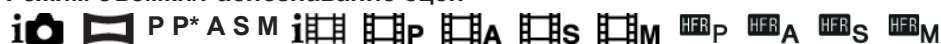

Режим съемки



Номер регистра



Значки распознавания сцены



Выбор сцены

2. Установки камеры



Состояние карты памяти

100/1 h 30 m

Оставшееся количество доступных для записи снимков/доступное время видеозаписи



Данные записи / Количество оставшихся для записи снимков

ЗАХВАТ

Получение фотоснимка



Выполнить фотосъемку невозможно



Автомат. Dual Rec



Формат фотоснимков

20M / 18M / 17M / 13M / 10M / 7.5M / 6.5M / 5.0M / 4.2M / 3.7M / VGA



Размер изображения фотоснимков

RAW

Запись в формате RAW

X.FINE FINE STD

Качество JPEG

XAVC S 4K XAVC S HD AVCHD

Формат видеофайлов



Установки видеозаписи

120p 100p 60p 50p 60i 50i 30p 25p 24p

Частота кадров видео



Запись прокси

240fps 250fps 480fps 500fps 960fps 1000fps

Частота кадров для съемки HFR



Выполняется зарядка вспышки



Отобр.парам.ВЫКЛ



SteadyShot выкл/вкл, предупреждение о дрожании камеры



Интеллектуальный зум/Увел. четк. изобр./Цифровой зум



Удаленный ПК



Контроль яркости



Видеозапись без звука



Пульт ДУ



Умен. шума ветра



Время ЗАПИСИ



Поддержка Gamma



Сенсорный затвор



Отмена фокуса



Отмена отслеживания

Точечный фокус

Выполнение [Точечный фокус]



Соединение Bluetooth доступно / соединение Bluetooth недоступно



Подключена к смартфону / Не подключена к смартфону



Получение информации о местоположении / Информация о местоположении не может быть получена



Режим полета



Предупреждение о перегреве

20 сек.

Отображается оставшееся время записи во время предупреждения о перегреве



Файл базы данных заполнен / Ошибка файла базы данных



Наст. презен.тов.

USB-поток:Не подкл. / USB-поток:Ожидание / USB-поток:Вывод

Состояние потоковой передачи по USB

3. Аккумулятор



Оставшийся заряд аккумулятора



Предупреждение об оставшемся заряде элементов питания



Подача питания через USB

4. Установки съемки



Режим протяжки



Режим вспышки

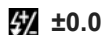

Кор. эксп. вспыш.



Режим фокусиров.



Область фокусир.

JPEG RAW RAW+J

Формат файла



Режим измер.



Баланс белого (автоматический, предустановленный, автоматический под водой, пользовательский, цветовая температура, цветной фильтр)



Опт.Д-диап. /Авто HDR



Творческ. стиль /Контрастность, насыщенность и резкость



Индикатор чувствительности к улыбке

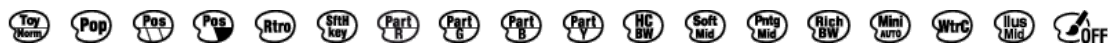

Эффект рисунка

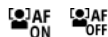

Приор. лиц/глаз AF



Эфф. мягк. кожи

5. Индикатор фокусировки/установки экспозиции



Индикатор фокусировки

1/250

Выдержка

F3.5

Значение диафрагмы



Размывание фона



Коррекция экспозиции/Измеряемый ручной режим

ISO400

ISO AUTO

A ISO400

Чувствительность ISO



Блокировка AE



Активирован Ф-тр нейтр. плотн.

6. Указатели/прочее

● **Отмена отслеживания**

Указатель для отслеживания

● **Выбр. точку фокус. Вкл/Выкл**

Указатель для установки Область фокусир.

● **Отмена фокуса**

Указательная индикация для отмены фокусировки

● **Вернут. к "Настройка съемки"**

Указатель для съемки HFR

▼ **Переключить Av/Tv**

Указатель для переключения значения диафрагмы и скорости затвора



Функция колесика управления



Указатель для [Размывание фона] на кнопке C1 (только в случае [Интеллект. Авто] или [Интеллект. Авто])



Указатель для [Наст. презен.тов.] на кнопке C2 (только в случае [Интеллект. Авто] или [Интеллект. Авто])

▼▼▼
-4·3·2·1·0·1·2+
Индикатор серии



Зона точечного экспозамера

C:32:00

Индикация самодиагностики



Указатель установки экспозиции



Индикатор скорости затвора



Индикатор диафрагмы



Гистограмма

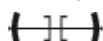

Цифровой уровнемер

STBY REC

Видеозапись в режиме ожидания/Видеозапись в процессе выполнения

1:00:12

Фактическое время видеозаписи (часы: минуты: секунды)



Отобр. ур. звука



Управление REC

00:00:00.00

Временной код (часы: минуты: секунды. кадры)

00 00 00 00

Бит пользователя

Значки на экране воспроизведения

Воспроизведение одиночного изображения

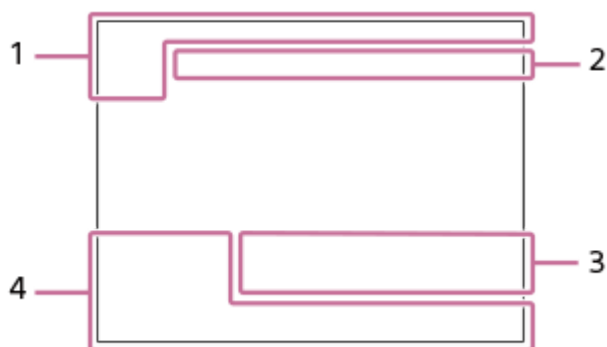

Отображение гистограммы

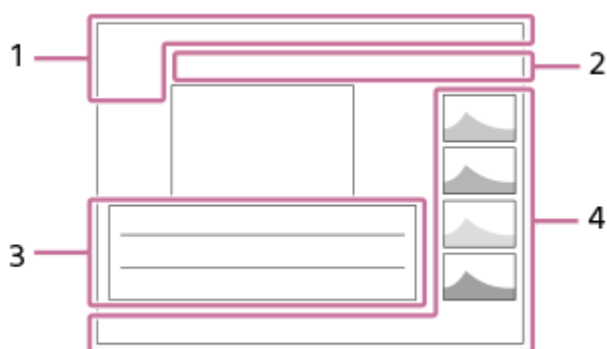

1. Основная информация



Режим просмотра



Оценка



Защита

DPOF

Установка DPOF



Авто кадрирование изображения

3/7

Номер файла/Количество снимков в режиме просмотра



Оставшийся заряд аккумулятора



Отобр. как группу



Включен вспомогательный видеоролик

2. Установки камеры

См. “Значки на экране съемки.”

3. Установки съемки

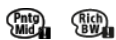

Ошибка эффекта рисунка



Ошибка Авто HDR

HLG

Запись HDR (Hybrid Log-Gamma)

См. “Значки на экране съемки” для получения информации о других значках, отображаемых в этой области.

4. Информация об изображении



Информация о широте/долготе

2020-1-1 10:37PM

Дата записи

100-0003

Номер папки - номер файла

C0003

Номер файла видеозаписи



Гистограмма (яркость/R/G/B)

Переключение экранной индикации (во время съемки/воспроизведения)

Вы можете изменять отображаемую информацию на экране.

1 Нажмите кнопку DISP (Настройка показа).

- При каждом нажатии кнопки DISP индикация на экране изменяется.
- Отображаемое содержание и его положение являются ориентировочными и могут отличаться от реального отображения.

Во время съемки

Показ. всю инф. → Не показывать → Гистограмма → Уровень → Графич. инф. → Показ. всю инф.

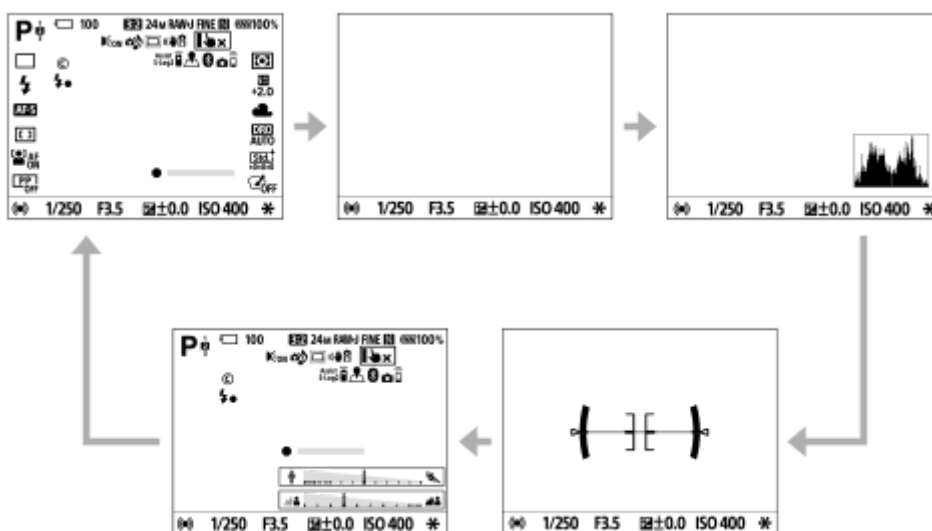

Во время воспроизведения

Основная инф. → Гистограмма → Не показывать → Основная инф.

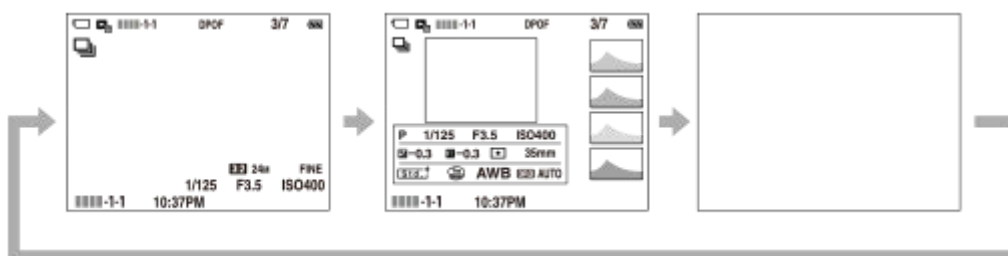

- Если на снимке имеется переэкспонированная или недоэкспонированная область, соответствующий участок на изображении гистограммы будет мигать (предупреждение о переэкспонировании/недоэкспонировании).
- Установки для воспроизведения также применяются в [Авто.просмотр].

Отображение гистограммы

Гистограмма показывает распределение яркости путем отображения количества пикселей в зависимости от яркости. Более темные участки отображаются слева, а более яркие - справа.

Гистограмма изменяется в зависимости от коррекции экспозиции.

Пик на правом или левом крае гистограммы указывает на то, что на изображении присутствует переэкспонированная или недоэкспонированная область соответственно. Вы не сможете исправить эти дефекты с помощью компьютера после съемки. В случае необходимости выполните коррекцию экспозиции перед съемкой.



(A): Количество пикселей

(B): Яркость

Примечание

- [Гистограмма] не отображается во время панорамной съемки.
- Информация на гистограмме не относится к конечной фотографии. Это информация об изображении, выводимом на экран. Конечный результат зависит от значения диафрагмы и т.п.
- Вид гистограммы очень отличается при съемке и при воспроизведении в следующих случаях:
 - Используется вспышка
 - Съемка слабо освещенного объекта, например, ночной сцены

Совет

- Для изменения режимов индикации, которые переключаются при нажатии кнопки DISP, выберите MENU →  (Настройки съемки2) → [Кнопка DISP] и измените установку.

См. также

- [Кнопка DISP](#)

Цифровая камера
ZV-1

Кнопка DISP

Позволяет установить режимы отображения экрана, которые можно выбрать с помощью DISP (Настройка показа) в режиме съемки.

1 MENU →  2 (Настройки съемки2) → [Кнопка DISP] → нужная установка → [Ввод].

Пункты, отмеченные значком  (флажок), являются доступными.

Подробности пунктов меню

Графич. инф. :

Отображение основной информации о съемке. Графически показывает значение выдержки и диафрагмы.

Показ. всю инф. :

Отображение информации о записи.

Не показывать :

Информация о записи не отображается.

Гистограмма :

Отображает распределение яркости графически.

Уровень :

Указывает, ровно ли расположено изделие как в продольном (A), так и горизонтальном (B) направлении. Если изделие расположено ровно в каждом из направлений, индикатор загорается зеленым цветом.

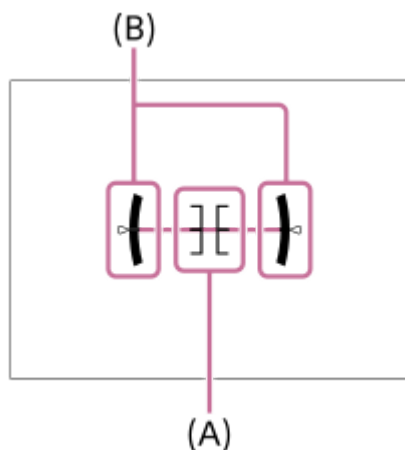

Примечание

- В случае наклона изделия вперед или назад на большой угол ошибка уровня будет возрастать.
- Даже в случае коррекции наклона с помощью уровня изделие может иметь погрешность почти в $\pm 1^\circ$.

См. также

- [Переключение экранной индикации \(во время съемки/воспроизведения\)](#)

Цифровая камера
ZV-1

Проверка камеры и комплектации

Число в скобках указывает количество штук.

- Камера (1)
- NP-BX1 Аккумулятор (1)

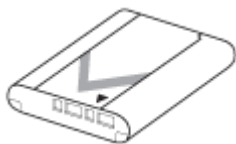

- Кабель Micro USB (1)

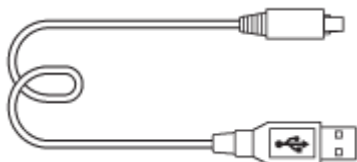

- Ветрозащитный экран (1) (прикреплен к адаптеру ветрозащитного экрана)



- Адаптер ветрозащитного экрана (1)
- Крышка разъема (1) (Прикрепляется к камере)
- Руководство по началу работы (1)
- Справочник (1)

Вставка/извлечение аккумулятора

- 1 Откройте крышку аккумулятора отсека/карты памяти, сдвинув переключатель на ней.

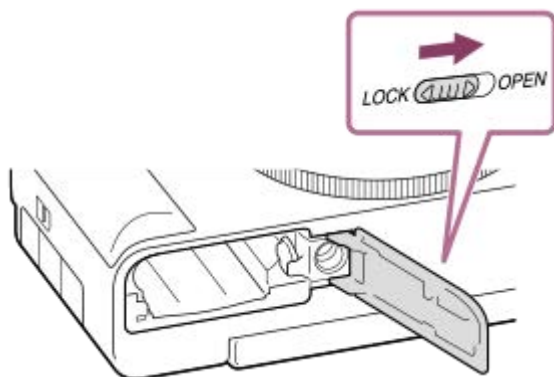

- 2 Вставьте аккумулятор, нажимая рычаг фиксатора (A) концом аккумулятора до тех пор, пока аккумулятор не защелкнется на месте.

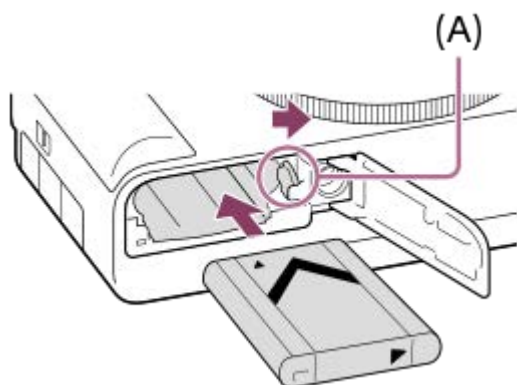

- 3 Закройте крышку, а затем сдвиньте переключатель в сторону LOCK.

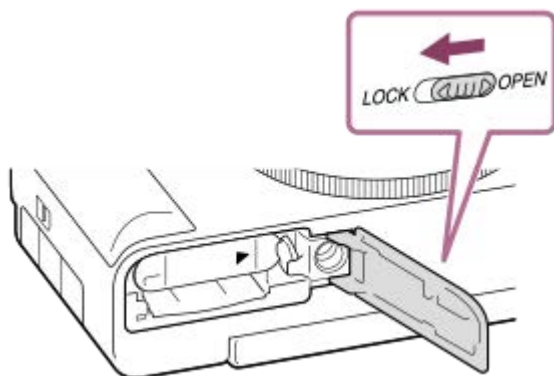

Для извлечения аккумулятора

Убедитесь в том, что индикатор доступа не горит, и выключите камеру. Затем сдвиньте рычаг блокировки (A) и извлеките аккумулятор. Будьте осторожны, чтобы не уронить аккумулятор.

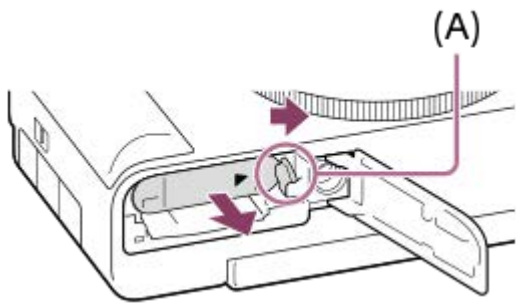

5-016-936-12(1) Copyright 2020 Sony Corporation

Зарядка аккумулятора в то время, когда он вставлен в камеру

- 1 Отключите питание.
- 2 Убедитесь, что аккумулятор вставлен, и подключите камеру к имеющемуся в продаже адаптеру переменного тока и т.п. с помощью кабеля Micro USB (прилагается). Затем подключите адаптер переменного тока к сетевой розетке.

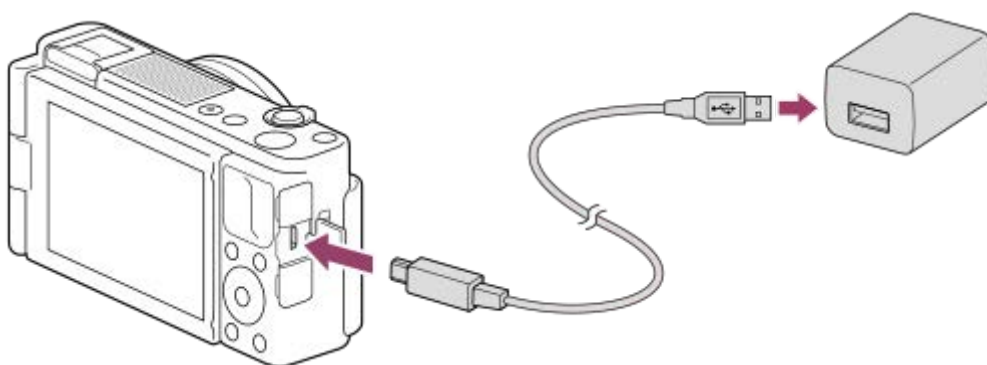

Лампочка зарядки на камере (оранжевая)

Горит: Зарядка

Выкл: Зарядка завершена

Мигает: Ошибка зарядки или зарядка временно приостановлена, поскольку камера находится за пределами надлежащего температурного диапазона

- Время зарядки (полная зарядка): время зарядки составляет приблизительно 150 мин. (при использовании адаптера переменного тока с номинальным выходным током 1,5 А).
- Указанное выше время зарядки относится к зарядке полностью разряженного аккумулятора при температуре 25°C. Зарядка может выполняться дольше в зависимости от условий и обстоятельств использования.
- После завершения зарядки лампочка зарядки выключается.
- Если лампочка зарядки загорится, а затем сразу же выключится, это означает, что аккумулятор полностью заряжен.

Примечание

- При использовании адаптера переменного тока используйте адаптер с номинальным выходным током 1,5 А или выше.
- Если лампочка зарядки мигает при не полностью заряженном аккумуляторе, извлеките аккумулятор или отсоедините кабель USB от камеры, а затем вставьте его снова для повторной зарядки.
- Если лампочка зарядки на камере мигает при подключении адаптера переменного тока и т.п. к сетевой розетке, это указывает на то, что зарядка временно остановлена из-за выхода температуры за пределы рекомендуемого диапазона. Когда температура возвращается в пределы установленного диапазона, зарядка возобновляется. Рекомендуется заряжать аккумулятор при температуре окружающей среды от 10°C до 30°C.
- При использовании адаптера переменного тока/зарядного устройства аккумулятора воспользуйтесь близлежащей сетевой розеткой. Если возникнет неисправность, немедленно выньте штепсельную вилку из сетевой розетки, чтобы отключить источник питания. Если используется изделие с индикатором зарядки, имейте в виду, что изделие не отключится от источника питания даже при выключении индикатора.

- При включении камеры питание будет подаваться от сетевой розетки, и вы сможете управлять камерой. Однако аккумулятор не будет заряжаться.
- При использовании совершенно нового аккумулятора или аккумулятора, который не использовался длительное время, индикатор зарядки может быстро мигать при зарядке аккумулятора. Если это произошло, извлеките аккумулятор или отсоедините кабель USB от камеры, а затем вставьте его снова для повторной зарядки.
- Не заряжайте постоянно или повторно аккумулятор, который не используется, если он уже полностью или почти полностью заряжен. Такие действия могут привести к ухудшению характеристик аккумулятора.
- По завершении зарядки отключите адаптер переменного тока и т.п. от сетевой розетки.
- Обязательно используйте только оригинальные аккумуляторы Sony и кабель USB (прилагается).

См. также

- [Примечание об аккумуляторе](#)
- [Примечания по зарядке аккумулятора](#)
- [Использование зарядного устройства за границей](#)

Цифровая камера
ZV-1

Зарядка путем подключения к компьютеру

Аккумулятор можно зарядить путем подключения камеры к компьютеру с помощью кабеля micro USB.

1 Выключите изделие и подключите к разъему USB компьютера.

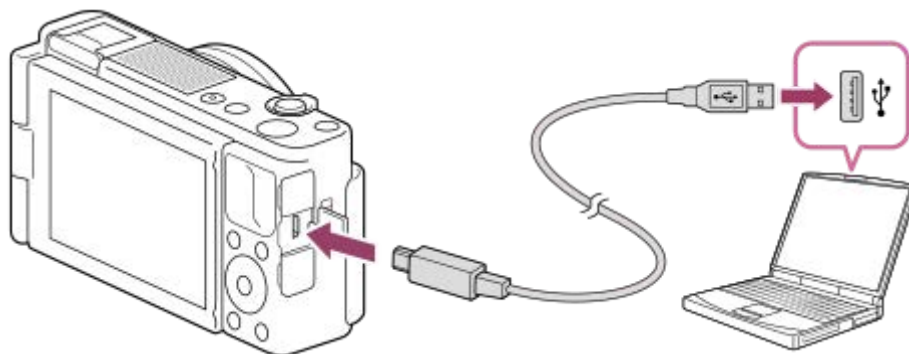

Лампочка зарядки на камере (оранжевая)

Горит: Зарядка

Выкл: Зарядка завершена

Мигает: Ошибка зарядки или зарядка временно приостановлена, поскольку камера находится за пределами надлежащего температурного диапазона

- Время зарядки (полная зарядка): время зарядки составляет приблизительно 285 мин. (при зарядке путем подключения к компьютеру).
- Указанное выше время зарядки относится к зарядке полностью разряженного аккумулятора при температуре 25°C. Зарядка может выполняться дольше в зависимости от условий и обстоятельств использования.
- После завершения зарядки лампочка зарядки выключается.
- Если лампочка зарядки загорится, а затем сразу же выключится, это означает, что аккумулятор полностью заряжен.

Примечание

- Если изделие подключено к ноутбуку, который не подключен к источнику питания, уровень зарядки аккумулятора ноутбука снизится. Не оставляйте изделие подключенным к ноутбуку в течение длительного периода времени.
- Не включайте/выключайте и не перезагружайте компьютер, а также не выводите компьютер из спящего режима, когда между компьютером и камерой установлено USB-соединение. Это может привести к неисправности. Перед включением/выключением или перезагрузкой компьютера, или перед выводом компьютера из спящего режима отключите камеру от компьютера.
- Надлежащее функционирование не может быть гарантировано для всех типов компьютеров.
- Зарядка с помощью компьютера, собранного на заказ, модифицированного компьютера или компьютера, подсоединенного через USB-концентратор, не гарантируется.
- Камера может функционировать неправильно, если другие устройства USB используются одновременно.

См. также

- [Примечание об аккумуляторе](#)

- Примечания по зарядке аккумулятора

5-016-936-12(1) Copyright 2020 Sony Corporation

Цифровая камера
ZV-1

Время работы аккумулятора и количество доступных для записи снимков

Количество снимков при фотосъемке

Если [Монитор авт. ВЫКЛ] установлено в [Не отключается]	Приблиз. 260 снимков
Если [Монитор авт. ВЫКЛ] установлено в [2 сек.]	Приблиз. 410 снимков

Время работы аккумулятора при видеосъемке

Фактическая видеосъемка	Приблиз. 45 мин.
Непрерывная видеосъемка	Приблиз. 75 мин.

- Выше приведено приблизительное время работы аккумулятора и количество доступных для записи снимков при полностью заряженном аккумуляторе. Время работы аккумулятора и количество снимков может уменьшиться в зависимости от условий использования.
- Время работы аккумулятора и количество доступных для записи снимков определяется при съемке с установками по умолчанию в следующих условиях:
 - Использование полностью заряженного аккумулятора при окружающей температуре 25°C.
 - Использование карты памяти Sony SDXC (U3) (продается отдельно)
- Количество снимков при фотосъемке основано на стандарте CIPA и приведено для съемки при следующих условиях:
(CIPA: Camera & Imaging Products Association)
 - Один снимок выполняется каждые 30 секунд.
 - Питание включается и выключается через каждые десять раз.
 - Зум поочередно переключается между концами W и T.
- Количество минут для видеосъемки основано на стандарте CIPA и предполагается для съемки в следующих условиях:
 - Качество изображения установлено в XAVC S HD 60p 50M /50p 50M.
 - Реальная съемка (видеозапись): Время работы аккумулятора базируется на повторяющейся съемке, зуммировании, ожидании съемки, включении/выключении и т.п.
 - Непрерывная съемка (видеозапись): Не выполняются никакие операции, кроме начала и окончания съемки.

Цифровая камера
ZV-1

Подача питания от сетевой розетки

Используйте адаптер переменного тока и т.п. для съемки и воспроизведения снимков с подачей питания от сетевой розетки. Это позволит сохранить заряд аккумулятора камеры.

- 1 Вставьте аккумулятор в камеру.**
- 2 Подключите камеру к сетевой розетке с помощью кабеля micro USB (прилагается) и адаптера переменного тока и т.п.**

Примечание

- При использовании адаптера переменного тока используйте адаптер с номинальным выходным током 1,5 А или выше.
- При отсутствии оставшегося заряда аккумулятора камера не включится. Установите в достаточной степени заряженный аккумулятор в камеру.
- При использовании камеры во время подачи питания от сетевой розетки убедитесь в том, что значок (), который показывает, что выполняется подача питания через USB, отображается на мониторе.
- Не извлекайте аккумулятор во время подачи питания от сетевой розетки. При извлечении аккумулятора камера выключится.
- Не извлекайте аккумулятор, когда горит индикатор доступа. Это может привести к повреждению данных на карте памяти.
- Пока питание включено, аккумулятор не будет заряжаться даже в случае подключения камеры к адаптеру переменного тока и т.п.
- При определенных условиях питание может дополнительно подаваться от аккумулятора даже при использовании адаптера переменного тока и т.п.
- Не извлекайте кабель micro USB во время подачи питания от сетевой розетки. Выключите камеру перед извлечением кабеля micro USB. Область вокруг разъема может нагреваться. Будьте осторожны при обращении с ней.
- В зависимости от температуры камеры и аккумулятора, время непрерывной видеозаписи может сократиться во время подачи питания от сетевой розетки.
- При использовании переносного зарядного устройства в качестве источника питания, перед его использованием убедитесь в том, что оно полностью заряжено. Следите также за оставшимся зарядом переносного зарядного устройства во время его использования.

Примечание об аккумуляторе

Примечания по использованию аккумулятора

- Обязательно используйте только аккумуляторы, указанные для данного изделия.
- При некоторых условиях эксплуатации или окружающей среды правильные показания индикатора оставшегося заряда элементов питания могут не отображаться.
- Не допускайте попадания на аккумулятор воды. Аккумулятор не является водостойким.
- Не оставляйте аккумулятор в чрезмерно нагретых местах, как, например, салон автомобиля, или под прямыми солнечными лучами.

Зарядка аккумулятора

- Зарядите аккумулятор (прилагается) перед использованием изделия в первый раз.
- Заряженный аккумулятор будет понемногу разряжаться, даже если вы не пользуетесь камерой. Заряжайте аккумулятор каждый раз перед использованием изделия, чтобы не упустить ни одной возможности съемки.
- Не заряжайте аккумуляторы, отличные от указанных для данного изделия. Это может привести к утечкам, перегреву, взрывам, поражениям электрическим током или травмам.
- Если лампочка зарядки мигает при не полностью заряженном аккумуляторе, извлеките аккумулятор или отсоедините кабель USB от камеры, а затем вставьте его снова для повторной зарядки.
- Рекомендуется заряжать аккумулятор при окружающей температуре от 10 °C до 30 °C. За пределами этого температурного диапазона аккумулятор может заряжаться неэффективно.
- При подключении данного изделия к ноутбуку, который не подключен к источнику питания, уровень зарядки аккумулятора ноутбука может снизиться. Не заряжайте данное изделие с помощью ноутбука слишком долго.
- Не следует включать/перезапускать компьютер, выводить компьютер из спящего режима или выключать компьютер, когда данное изделие подсоединено к компьютеру с помощью кабеля USB. Это может привести к неисправности данного изделия. Отсоедините изделие от компьютера перед выполнением операций выше.
- Зарядка с помощью собранного самостоятельно компьютера или модифицированного компьютера не гарантируется.
- По завершении зарядки отсоедините адаптер переменного тока и т.п. от сетевой розетки или отсоедините кабель USB от камеры. Невыполнение этой рекомендации может привести к сокращению срока службы аккумулятора.

Индикатор оставшегося заряда аккумулятора

- На экране появляется индикатор оставшегося заряда элементов питания.



A: Уровень заряда аккумулятора высокий

B: Аккумулятор разряжен

- Понадобится примерно одна минута, пока появятся правильные показания индикатора оставшегося заряда элементов питания.
- При некоторых условиях эксплуатации или окружающей среды правильные показания индикатора оставшегося заряда элементов питания могут не отображаться.
- Если при включенном питании изделия не выполнять с ним никаких операций в течение определенного промежутка времени, изделие автоматически выключится (функция автоматического выключения питания).
- Если индикатор оставшегося заряда аккумулятора не появляется на экране, нажмите кнопку DISP (Настройка показа) для его отображения.

Время зарядки (Полная зарядка)

Время зарядки приведено ниже.

- При использовании адаптера переменного тока с номинальным выходным током 1,5 А: приблиз. 150 мин.
- При зарядке путем подключения к компьютеру: приблиз. 285 мин.

Указанное выше время зарядки относится к зарядке полностью разряженного аккумулятора при температуре 25°C. Зарядка может выполняться дольше в зависимости от условий и обстоятельств использования.

Эффективное использование аккумулятора

- Эксплуатационные качества аккумулятора снижаются при низкой температуре окружающей среды. Поэтому в холодных местах время работы аккумулятора уменьшается. Для обеспечения более продолжительного использования аккумулятора рекомендуется поместить его в карман близко к телу, чтобы нагреть его, и вставить в изделие непосредственно перед началом съемки. При наличии в кармане любых металлических предметов, например ключей, будьте осторожны, чтобы не случилось короткое замыкание.
- Заряд аккумулятора будет расходоваться быстрее при частом использовании вспышки или функции непрерывной съемки, частом включении/выключении питания или установке очень яркого монитора.
- Рекомендуется подготовить запасные аккумуляторы и сделать несколько пробных снимков перед началом реальной фотосъемки.
- При загрязненном разъеме аккумулятора, возможно, не удастся включить изделие или надлежащим образом зарядить аккумулятор. В этом случае очистите аккумулятор, слегка протерев всю пыль, используя для очистки аккумулятора мягкую ткань или ватный тампон.

Как хранить аккумулятор

Для поддержания функции аккумулятора полностью заряжайте, а затем полностью разряжайте его в камере как минимум раз в год перед его хранением. Храните аккумулятор в прохладном, сухом месте и отдельно от камеры.

О сроке службы аккумулятора

- Срок службы аккумулятора ограничен. При использовании одних и тех же элементов питания повторно или при использовании одних и тех же элементов питания длительный период времени, емкость элементов питания постепенно уменьшается. Если время работы от аккумулятора значительно сократится, это может означать, что аккумулятор необходимо заменить на новый.
- Время работы от аккумулятора отличается в зависимости от условий хранения аккумулятора, условий работы и окружающей среды, в которой каждый аккумулятор используется.

Примечания по зарядке аккумулятора

- Если лампочка зарядки изделия быстро мигает во время зарядки, извлеките заряжаемый аккумулятор, а затем снова надежно вставьте его в изделие. Если лампочка зарядки продолжает мигать, это может указывать на ошибку элемента питания или на то, что был установлен аккумулятор, отличный от указанного типа. Убедитесь, что используется аккумулятор соответствующего типа.
Если аккумулятор соответствует указанному типу, извлеките аккумулятор, замените его на новый или другой и убедитесь, что вновь вставленный аккумулятор заряжается надлежащим образом. Если вновь вставленный аккумулятор заряжается надлежащим образом, ранее вставляемый аккумулятор может быть неисправен.

Вставка/извлечение карты памяти

Объясняется, как вставлять в изделие карту памяти (продается отдельно).

- 1 Откройте крышку аккумуляторного отсека/карты памяти, сдвинув переключатель на ней.

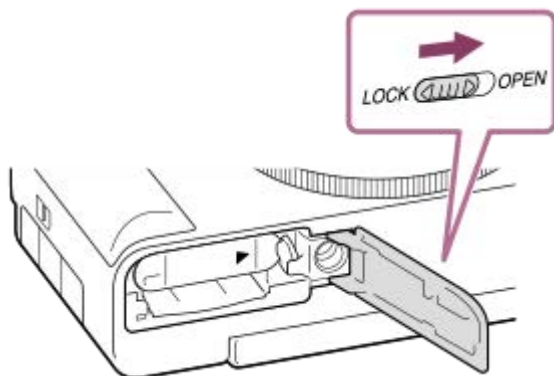

- 2 Вставьте карту памяти.

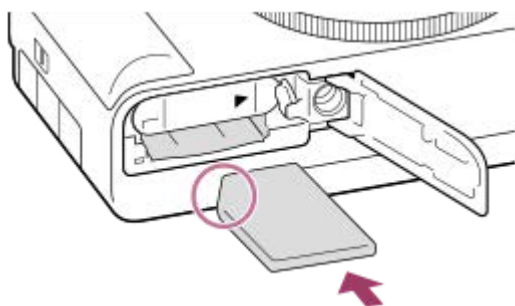

- Расположив карту памяти с зазубренным углом так, как показано на рисунке, вставьте ее до щелчка. Правильно вставьте карту памяти. Невыполнение этой рекомендации может привести к неисправности.

- 3 Закройте крышку, а затем сдвиньте переключатель в сторону LOCK.

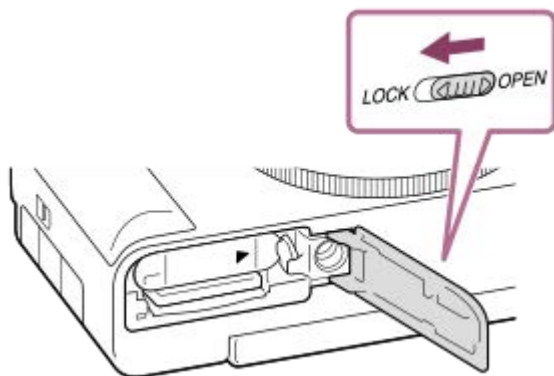

Совет

- При использовании карты памяти с камерой в первый раз рекомендуется отформатировать карту с помощью камеры для более стабильной работы карты памяти.

Для извлечения карты памяти

Откройте крышку отсека для карты памяти, убедитесь, что индикатор доступа **(A)** не горит, затем легко нажмите на карту памяти, чтобы извлечь ее.

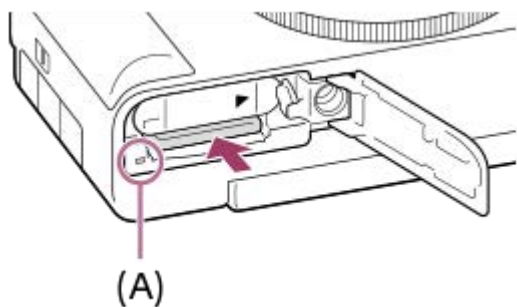

См. также

- [Используемые карты памяти](#)
- [Примечания относительно карты памяти](#)
- [Форматировать](#)

Цифровая камера
ZV-1

Используемые карты памяти

При использовании с данной камерой карт памяти microSD или Memory Stick Micro обязательно используйте их с соответствующим адаптером.

Карты памяти SD

Формат записи	Поддерживаемая карта памяти
Фотоснимок	Карта SD/SDHC/SDXC
AVCHD	Карта SD/SDHC/SDXC (Класс 4 или быстрее, либо U1 или быстрее)
XAVC S 4K 60 Мбит/сек* XAVC S HD 50 Мбит/сек или ниже* XAVC S HD 60 Мбит/сек	Карта SDHC/SDXC (Класс 10, либо U1 или быстрее)
XAVC S 4K 100 Мбит/сек* XAVC S HD 100 Мбит/сек	Карта SDHC/SDXC (U3)
Высокая частота кадров*	Карта SDHC/SDXC (Класс 10, либо U1 или быстрее)

* Включая одновременную запись вспомогательных видеороликов

Носитель Memory Stick

Формат записи	Поддерживаемая карта памяти
Фотоснимок	Memory Stick PRO Duo/ Memory Stick PRO-HG Duo
AVCHD	Memory Stick PRO Duo (Mark 2)/ Memory Stick PRO-HG Duo
XAVC S 4K 60 Мбит/сек* XAVC S HD 50 Мбит/сек или ниже* XAVC S HD 60 Мбит/сек	Memory Stick PRO-HG Duo
XAVC S 4K 100 Мбит/сек* XAVC S HD 100 Мбит/сек	—
Высокая частота кадров*	Memory Stick PRO-HG Duo

* Включая одновременную запись вспомогательных видеороликов

Примечание

- Если карту памяти SDHC использовать для видеозаписи XAVC S в течение длительного периода времени, записанные видеозаписи будут разделены на файлы с размером по 4 Гб. Разделенные файлы могут быть обработаны как один файл путем их импортирования в компьютер с помощью PlayMemories Home.
- В достаточной степени зарядите аккумулятор перед попыткой восстановления файлов базы данных на карте памяти.

См. также

- [Примечания относительно карты памяти](#)

- Количество доступных для записи снимков
- Доступное время видеозаписи

5-016-936-12(1) Copyright 2020 Sony Corporation

Примечания относительно карты памяти

- Если вы в течение длительного времени повторно снимаете и удаляете снимки, может произойти фрагментация данных в файле на карте памяти, и запись видео может быть прервана посередине съемки. В этом случае сохраните снимки на компьютере или другом запоминающем устройстве, а затем выполните [Форматировать] с помощью данной камеры.
- Не извлекайте аккумулятор или карту памяти, не отсоединяйте кабель USB и не выключайте камеру, когда горит индикатор доступа. Это может стать причиной повреждения данных на карте памяти.
- Не забывайте выполнять резервное копирование данных для их защиты.
- Корректная работа всех карт памяти не гарантируется.
- Снимки, записанные на карту памяти SDXC, невозможно импортировать или воспроизводить на компьютерах или аудио/видео устройствах, не совместимых с exFAT, при соединении с помощью кабеля USB. Перед подключением устройства к камере убедитесь в том, что оно совместимо с exFAT. Если вы подключите камеру к несовместимому устройству, вам может быть предложено отформатировать карту. Ни при каких обстоятельствах не форматируйте карту памяти в ответ на этот запрос, так как это приведет к удалению все данных на карте памяти. (exFAT является файловой системой, которая используется в картах памяти SDXC.)
- Не допускайте попадания воды на карту памяти.
- Не подвергайте ударам, не изгибайте и не роняйте карту памяти.
- Не используйте и не храните карту памяти в следующих условиях:
 - Места с высокой температурой, например в автомобиле, припаркованном на солнце
 - Места, подверженные действию прямого солнечного света
 - Влажные места или места с наличием коррозионных веществ
- Если карта памяти используется рядом с областями с сильной намагниченностью или используется в местах, подверженных воздействию статического электричества или электрических помех, данные на карте памяти могут быть повреждены.
- Не прикасайтесь к участку разъема карты памяти рукой или металлическим предметом.
- Не оставляйте карту памяти в месте, доступном для маленьких детей. Они могут случайно проглотить ее.
- Не разбирайте и не модифицируйте карту памяти.
- Карта памяти может стать горячей сразу после длительного использования. Будьте осторожны при обращении с ней.
- Функционирование карты памяти, отформатированной на компьютере, на данном изделии не гарантируется. Отформатируйте карту памяти с помощью данного изделия.
- Скорость чтения/записи отличается в зависимости от сочетания используемой карты памяти и устройства.
- Не нажимайте сильно, делая запись в области заметок на карте памяти.
- Не прикрепляйте наклейки непосредственно на карту памяти или на ее адаптер.
- Если переключатель защиты от записи или удаления карты памяти установлен в положение LOCK, вы не сможете записывать или удалять изображения. В этом случае установите переключатель в положение записи.
- Для использования носителя Memory Stick Micro или карты памяти microSD с данным изделием:
 - Обязательно вставьте карту памяти в специальный адаптер. В случае установки карты памяти в изделие без адаптера карты памяти, вы можете не извлечь ее из данного изделия.
 - Вставляя карту памяти в адаптер карты памяти, убедитесь в том, что карта памяти вставлена в правильном направлении, а затем вставьте ее до упора. Если карта не вставлена надлежащим образом, это может привести к неисправности.
- О носителе Memory Stick PRO Duo и носителе Memory Stick PRO-HG Duo:
 - Данная Memory Stick оснащена функцией MagicGate. MagicGate представляет собой технологию защиты авторских прав, в которой используется технология шифрования. Запись/воспроизведение данных, для которых требуются функции MagicGate, не могут выполняться на данном продукте.
 - Поддерживается высокоскоростная передача данных через параллельный интерфейс.

Цифровая камера
ZV-1

Установка языка, даты и времени

Экран установки для языка, даты и времени отображается автоматически при включении данного изделия в первый раз, инициализации данного изделия или в случае разрядки внутреннего аккумулятора автономной подпитки.

- 1 Включите камеру.**

Появится экран установки языка, а затем появится экран установки для даты и времени.
- 2 Выберите язык, а затем нажмите центр колесика управления.**
- 3 Убедитесь, что на экране выбрано [Ввод], а затем нажмите центр.**
- 4 Выберите нужное географическое местоположение, а затем нажмите центр.**
- 5 Выберите пункт установки с помощью верхней/нижней стороны колесика управления или путем поворота колесика управления, а затем нажмите центр.**
- 6 Установите [Летнее время], [Дата/Время] и [Формат даты] с помощью верхней/нижней/левой/правой сторон, а затем нажмите центр.**
 - При установке [Дата/Время] полночь отображается как 12:00 AM, а полдень как 12:00 PM.
 - При установке [Дата/Время] изменяйте значения с помощью верхней/нижней стороны.
- 7 Повторите действия пунктов 5 и 6 для установки других пунктов, а затем выберите [Ввод] и нажмите центр.**

Информация по сохранению настройки даты и времени

В данной камере имеется встроенный аккумулятор, предназначенный для поддержания даты, времени и других установок независимо от того, включено или выключено питание, а также заряжен или разряжен аккумулятор. Для зарядки внутреннего аккумулятора автономной подпитки вставьте заряженный аккумулятор в камеру и оставьте изделие на 24 часа или дольше с выключенным питанием.

Если часы переустанавливаются после каждой зарядки аккумулятора, это может указывать на необходимость замены внутреннего аккумулятора автономной подпитки. Проконсультируйтесь с сервисным центром.

Совет

- Для повторной установки даты и времени или географического местоположения после завершения установки даты и времени, выберите MENU →  (Настройка) → [Настр. даты/врем.] или [Часовой пояс].

Примечание

- В случае отмены установки даты и времени в процессе выполнения, экран установки для даты и времени будет появляться каждый раз при включении камеры.

См. также

- [Настр. даты/врем.](#)
- [Часовой пояс](#)
- [Использование колесика управления](#)

5-016-936-12(1) Copyright 2020 Sony Corporation

Цифровая камера
ZV-1

Встроенная справка

[Встроенная справка] отображает описания пунктов меню MENU, пунктов Fn (Функция) и установок.

- 1 Выберите пункт MENU или Fn, описание которого нужно просмотреть, затем нажмите кнопку  (Удалить) (A).

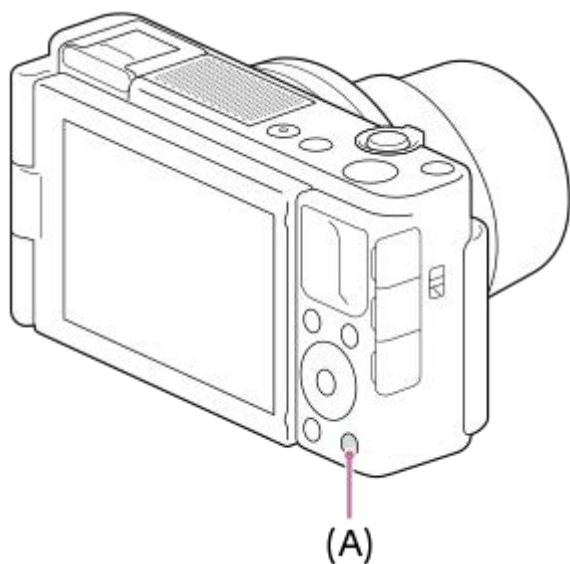

Будут отображены описания пункта.

Цифровая камера
ZV-1

Фотосъемка

- 1 Выберите нужный режим съемки путем нажатия кнопки **MODE** (режим) и использования колесика управления, а затем нажмите центр колесика управления.

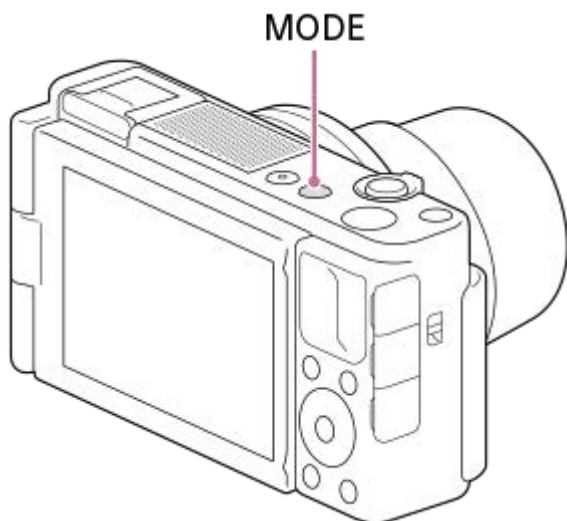

- 2 Отрегулируйте угол монитора и удерживайте камеру.
- 3 Увеличьте изображение во время съемки с помощью рычажка **W/T** (зум).
- 4 Нажмите кнопку затвора наполовину для выполнения фокусировки.
Если изображение находится в фокусе, прозвучит звуковой сигнал и загорится индикатор (например, ●).

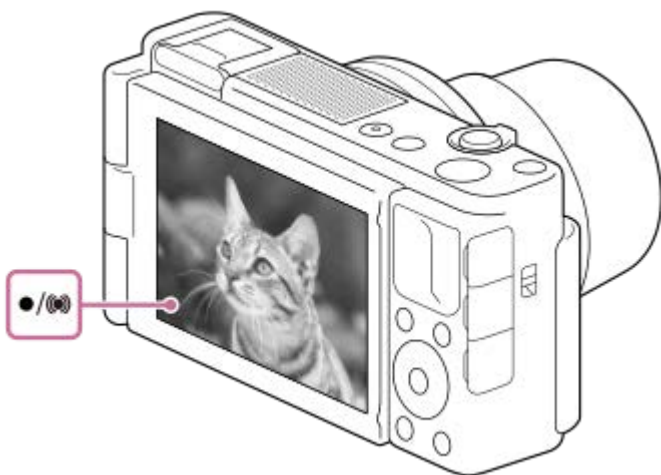

- Минимально допустимое расстояние для съемки составляет приблизительно 5 см (W), 30 см (T) (от объектива).

- 5 Нажмите кнопку затвора до упора.

Для съемки с заблокированной фокусировкой на нужный объект (блокировка фокуса)

Выполнение съемки с заблокированной фокусировкой на нужный объект в режиме автоматической фокусировки.

1. MENU →  1 (Настройки съемки1) → [Режим фокусиров.] → [Покадровый AF] или [Автоматич. AF].
2. Расположите объект в пределах области AF и нажмите кнопку затвора наполовину.



Фокус будет заблокирован.

- Если фокусировка на объекте затруднена, установите [Область фокусир.] в [Центр] или [Регулируем. пятно].
3. Держите кнопку затвора наполовину нажатой и поместите объект в исходное положение для перекомпоновки снимка.



4. Нажмите кнопку затвора до упора вниз для съемки фотоснимка.

Совет

- Если изделие не сможет выполнить фокусировку автоматически, будет мигать индикатор фокусировки и звуковой сигнал не прозвучит. Измените компоновку фотоснимка или измените установку фокусировки. В режиме [Непрерывный AF] высвечивается  (индикатор фокусировки) и звуковой сигнал, указывающий на успешную фокусировку, не звучит.
- После съемки отображается значок, указывающий, что данные записываются. Не извлекайте карту памяти в то время, когда отображается значок.

Примечание

- В случае перемещения объекта вы не сможете зафиксировать фокус даже в случае установки [Режим фокусиров.] в [Автоматич. AF].

См. также

- [Изменение режимов съемки \(Реж. съемки\)](#)
- [Воспроизведение фотоснимков](#)
- [Авто.просмотр](#)
- [Режим фокусиров.](#)
- [Область фокусир.](#)

Цифровая камера
ZV-1

Режим фокусиров.

Выбор способа фокусировки в зависимости от перемещения объекта.

1 MENU →  1 (Настройки съемки1) → [Режим фокусиров.] → нужная установка.

Подробности пунктов меню

AF-S (Покадровый AF):

Устройство фиксирует фокус после завершения фокусировки. Используйте это, если объект неподвижен.

AF-A (Автоматич. AF):

[Покадровый AF] и [Непрерывный AF] переключаются в соответствии с перемещением объекта. При нажатии кнопки затвора наполовину в случае, если изделие определит, что объект неподвижен, фокус блокируется, а если объект перемещается, изделие продолжает выполнять фокусировку. Во время непрерывной съемки изделие автоматически выполняет съемку с непрерывной АФ, начиная со второго снимка.

AF-C (Непрерывный AF):

Устройство продолжает выполнять фокусировку, пока кнопка затвора удерживается наполовину нажатой. Используйте эту опцию, если объект движется. В режиме [Непрерывный AF] звуковой сигнал во время фокусировки камеры отсутствует.

DMF (Прямая РФ):

Вы можете выполнять точные регулировки вручную после выполнения автоматической фокусировки, что позволяет быстрее сфокусироваться на объекте, чем при использовании ручной фокусировки с самого начала. Это удобно в таких случаях, как макросъемка.

MF (Ручной фокус):

Ручная регулировка фокусировки. Если не удастся сфокусироваться на нужном объекте с помощью автоматической фокусировки, используйте ручную фокусировку.

Индикатор фокусировки

● (горит):

Объект находится в фокусе и фокус зафиксирован.

● (мигает):

Объект не в фокусе.

⊙ (горит):

Объект в фокусе. Фокус будет регулироваться непрерывно в соответствии с перемещениями объекта.

⊙ (горит):

Выполняется фокусировка.

Объекты, на которых трудно сфокусироваться с помощью автофокусировки

- Темные и удаленные объекты
- Объекты с низкой контрастностью
- Объекты, которые находятся за стеклом
- Быстро движущиеся объекты
- Отражающие свет или блестящие поверхности
- Мигающий свет
- Освещенные сзади объекты
- Непрерывно повторяющиеся картины, например, фасады зданий
- Объекты в области фокусировки с различными фокусными расстояниями

Совет

- При установке фокусировки на бесконечность в режиме ручной фокусировки или прямой ручной фокусировки, убедитесь в том, что фокусировка установлена на достаточно удаленном объекте путем проверки монитора.

Примечание

- Только [Непрерывный AF] и [Ручной фокус] доступны во время видеосъемки или когда режим съемки установлен в **HFR** (Высок. част. кадров).

См. также

- [Прямая ручная фокусировка \(DMF\)](#)
- [Ручной фокус \(Установить фокус\)](#)
- [Помощь для MF \(фотоснимок\)](#)
- [Фазодетекторный AF](#)

Цифровая камера
ZV-1

Область фокусир.

Выбор области фокусировки. Используйте эту функцию, когда трудно сфокусироваться надлежащим образом в режиме автоматической фокусировки.

1 MENU → (Настройки съемки1) → [Область фокусир.] → нужная установка.

Подробности пунктов меню

Широкая :

Автоматическая фокусировка на объекте, занимающем весь диапазон экрана. При нажатии в режиме фотосъемки кнопки затвора наполовину, вокруг области фокусировки отобразится зеленая рамка.

Зонная фокусировк. :

Выберите на мониторе зону, на которой нужно сфокусироваться, после чего изделие автоматически выберет зону фокусировки.

Центр :

Автоматически выполняет фокусировку на объект в центре изображения. Используйте вместе с функцией блокировки фокуса для создания нужной композиции.

Регулируем. пятно :

Позволяет перемещать рамку фокусировки в нужную точку на экране и фокусироваться на очень маленьком объекте в узкой области.

На экране съемки регулируемого пятна можно изменять размер рамки фокусировки, поворачивая колесико управления.

Расш. регул. пятно :

Если изделию не удастся сфокусироваться на одной выбранной точке, оно использует точки фокусировки вокруг регулируемого пятна в качестве второй приоритетной области для фокусировки.

Отслеживание:



Когда кнопка затвора нажата и удерживается наполовину нажатой, изделие отслеживает объект в пределах выбранной области автофокусировки. Эта установка доступна только, когда режим фокусировки установлен в [Непрерывный AF]. Наведите курсор на [Отслеживание] на экране установки [Область фокусир.], а затем выберите нужную область для начала отслеживания с помощью левой/правой сторон колесика управления. Вы также можете перемещать область начала отслеживания в нужную точку путем обозначения области в качестве зоны, регулируемого пятна или расширенного регулируемого пятна. На экране съемки регулируемого пятна можно изменять размер рамки фокусировки, поворачивая колесико управления.

Для перемещения области фокусировки

- Если [Область фокусир.] установлена в [Зонная фокусировк.], [Регулируем. пятно] или [Расш. регул. пятно], при нажатии кнопки, которой назначена [Стандарт фокусир.], можно выполнять съемку во время перемещения рамки фокусировки с помощью верхней/нижней/левой/правой сторон колесика управления. Для возврата рамки фокусировки в центр монитора нажмите кнопку (Удалить) во время перемещения рамки. Для изменения установок съемки с помощью колесика управления нажмите кнопку, которой назначен [Стандарт фокусир.].
- Вы можете быстро переместить рамку фокусировки, коснувшись и перетаскив ее на мониторе. Установите [Сенсорн. управлен.] в [Вкл] и заранее установите [Функц.сенс.управл.] в [Сенсорный фокус].

Примечание

- [Область фокусир.] фиксируется в [Широкая] в следующих случаях:
 - [Выбор сцены]
 - В режиме распознавания улыбки
 - Режим съемки установлен в (Видео) или (Интеллект. Авто), а [Автомат. Dual Rec] установлена в [Вкл].

- Область фокусировки может не подсвечиваться во время непрерывной съемки или при нажатии кнопки затвора сразу до упора.
- Если режим съемки установлен в  (Видео),  ( Интеллект. Авто) или **HFR** (Высок. част. кадров), или во время видеосъемки, [Отслеживание] не может быть установлено для [Область фокусир.].
- Если [Распознав. объекта] для [Наст. AF лицо/глаз] установлено в [Животное], [Отслеживание] невозможно выбрать в качестве [Область фокусир.].
- Вы не сможете выполнить функции, назначенные колесу управления или пользовательской кнопке 2 во время перемещения рамки фокусировки.

См. также



- [Сенсорн. управлен.](#)

Цифровая камера
ZV-1

Фазодетекторный АФ

При наличии в пределах области автофокусировки точек фазодетекторного АФ, в изделии используется комбинированная автофокусировка фазодетекторного АФ и контрастного АФ.





Примечание

- Если значение F больше, чем F8, вы не сможете использовать фазодетекторный АФ. Доступен только контрастный АФ.
- При установке [ Формат файла] в [XAVC S HD] и установке [ Параметры зап.] в [120p]/[100p] фазодетекторный АФ использовать невозможно. Доступен только контрастный АФ.

Цифровая камера
ZV-1

Стандарт фокусир.

В случае назначения [Стандарт фокусир.] нужной пользовательской клавише можно вызывать полезные функции, например, быстрое перемещение рамки фокусировки и т.п., в зависимости от установок области фокусировки.

- 1 MENU → 2 (Настройки съемки2) → [ Польз. клав.] → нужная клавиша, затем назначьте функцию [Стандарт фокусир.] этой клавише.**
 - Для использования функции [Стандарт фокусир.] во время видеозаписи выберите MENU → 2 (Настройки съемки2) → [ Польз. клав.] → нужная кнопка, а затем назначьте [Стандарт фокусир.] этой клавише.
- 2 Нажмите клавишу, которой была назначена функция [Стандарт фокусир.].**
 - Действия, доступные при нажатии клавиши, зависят от установки для [Область фокусир.].

Если [Область фокусир.] установлена в [Зонная фокусиров.], [Регулируем. пятно], [Расш. регул. пятно], [Отслежив.: Зонная фокусиров.], [Отслежив.: Регулируем. пятно] или [Отслежив.: Расш. регул. пятно]: При нажатии клавиши положение области фокусировки перемещается с помощью верхней/нижней/левой/правой сторон колесика управления.

Совет

- Если [Режим фокусиров.] установлен в [Ручной фокус] или [Прямая РФ], вы можете открыть экран для операций ручной фокусировки путем нажатия клавиши, для которой назначена [Стандарт фокусир.].

Примечание

- Установить функцию [Стандарт фокусир.] в [Левая кнопка] или [Правая кнопка] невозможно.



См. также

- [Назначение часто используемых функций кнопкам \(Польз. клав.\)](#)
- [Область фокусир.](#)

Цифровая камера
ZV-1

Управл. AF/MF

Вы можете легко переключить режим фокусировки с автоматического на ручной и наоборот во время съемки без изменения положения удерживания.

1 MENU →  2 (Настройки съемки2) → [ Польз. клав.] или [ Польз. клав.] → нужная кнопка → [AF/MF с удерж. кн.] или [Перекл. реж. AF/MF].

Подробности пунктов меню

AF/MF с удерж. кн. :

Переключение режима фокусировки при удерживании кнопки нажатой.

Перекл. реж. AF/MF :

Переключение режима фокусировки при повторном нажатии кнопки.

Примечание

- Установка функции [AF/MF с удерж. кн.] в [Левая кнопка] или [Правая кнопка] с помощью колесика управления невозможна.

См. также

- [Назначение часто используемых функций кнопкам \(Польз. клав.\)](#)

Цифровая камера
ZV-1

Фокусировка на глазах (Наст. AF лицо/глаз)

[Наст. AF лицо/глаз] используется для указания того, будет ли камера фокусироваться с приоритетом на лицах/глазах или нет.

Существует два способа выполнения [AF на глаз] с некоторыми отличиями между их техническими характеристиками. Выберите соответствующий способ в зависимости от вашей цели.

Пункт	[AF на глаз] с помощью [Наст. AF лицо/глаз]	[AF на глаз] с помощью пользовательской клавиши Подробную информацию можно получить здесь. →
Обнаружение объекта	Камера будет обнаруживать лица/глаза с большим приоритетом.	Камера будет обнаруживать исключительно лица/глаза.
Предварительная подготовка	Выберите [Наст. AF лицо/глаз] → [Приор. лиц/глаз AF] → [Вкл].	Назначьте [AF на глаз] нужной клавише с помощью [ Польз. клав.] или [ Польз. клав.].
Как выполнить [AF на глаз]	Нажмите кнопку затвора наполовину.	Нажмите клавишу, которой вы назначили функцию [AF на глаз]*.
Технические характеристики	<ul style="list-style-type: none"> ● Когда камера обнаружит лицо или глаз внутри или вблизи заданной области фокусировки, она сфокусируется на лице или глазе с большим приоритетом. ● Если камера не обнаружит каких-либо лиц или глаз внутри или вблизи заданной области фокусировки, она сфокусируется на другом обнаруживаемом объекте. 	<ul style="list-style-type: none"> ● Камера фокусируется исключительно на лицах или глазах в любом месте экрана независимо от установки для [Область фокусир.]. ● Камера не будет автоматически фокусироваться на другом объекте, если на экране не будет обнаружено лицо или глаз.
Режим фокусировки	Выполнение установки, заданной с помощью [Режим фокусиров.]	Выполнение установки, заданной с помощью [Режим фокусиров.]
Область фокусировки	Выполнение установки, заданной с помощью [Область фокусир.]	Областью фокусировки временно станет весь экран независимо от установки для [Область фокусир.].

Пункт	[AF на глаз] с помощью [Наст. AF лицо/глаз]	[AF на глаз] с помощью пользовательской клавиши Подробную информацию можно получить здесь. →
Работа следующих функций в [Наст. AF лицо/глаз] <ul style="list-style-type: none"> ● Распознав. объекта ● Выб. пр./лев. глаза ● Отобр. рам. лиц/гл. ● Отобр. глаз животн. 	Выполнение установки, заданной с помощью каждого из пунктов меню	Выполнение установки, заданной с помощью каждого из пунктов меню

* Независимо от того, установлен ли [Приор. лиц/глаз AF] в [Наст. AF лицо/глаз] в [Вкл] или [Выкл], вы можете использовать [AF на глаз] с помощью пользовательской клавиши во время нажатия пользовательской клавиши, которой назначена [AF на глаз].

① MENU →  1 (Настройки съемки1) → [Наст. AF лицо/глаз] → нужный пункт установки.

Подробности пунктов меню

Приор. лиц/глаз AF :

Установка того, нужно ли выполнять обнаружение лиц или глаз внутри области фокусировки и фокусироваться на глазах (автофокусировка на глазах) при включенной автофокусировке. ([Вкл]/[Выкл])

(Примечание: Операции с камерой отличаются при использовании пользовательской клавиши для выполнения [AF на глаз].)

Распознав. объекта :

Выбор цели для обнаружения.

[Человек]: Обнаружение человеческих лиц/глаз.

[Животное]: Обнаружение глаз животных. Лица животных не обнаруживаются.

Выб. пр./лев. глаза :

Определяет глаз, который будет обнаружен, если [Распознав. объекта] установлено в [Человек]. Если выбран [Правый глаз] или [Левый глаз], обнаруживается только выбранный глаз. При установке [Распознав. объекта] в [Животное], [Выб. пр./лев. глаза] использовать невозможно.

[Авто]: Камера автоматически обнаруживает глаза.

[Правый глаз]: Обнаружение правого глаза объекта (глаза с левой стороны с точки зрения фотографа).

[Левый глаз]: Обнаружение левого глаза объекта (глаза с правой стороны с точки зрения фотографа).

Отобр. рам. лиц/гл. :

Устанавливает, отображать или нет рамку обнаружения лица/глаза при обнаружении человеческого лица или глаз. ([Вкл]/[Выкл])

Отобр. глаз животн. :

Установка того, нужно ли отображать рамку обнаружения глаз при обнаружении глаза животного. ([Вкл]/[Выкл])

Рамка обнаружения лица

При обнаружении изделия лица появляется серая рамка распознавания лица. Когда изделие определяет, что включена автоматическая фокусировка, рамка распознавания лица становится белой.

В случае если порядок приоритета зарегистрирован для каждого лица с помощью [Регистрация лиц], изделие автоматически выбирает первое приоритетное лицо и рамка распознавания лица поверх этого лица становится белой. Рамки распознавания лица других зарегистрированных лиц становятся красновато-пурпурными.

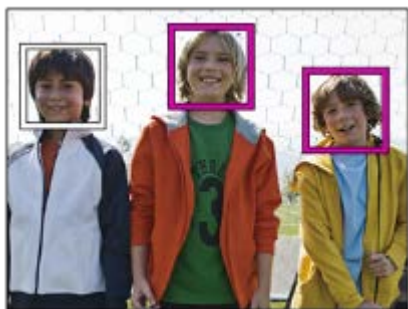

Рамка обнаружения глаз

Белая рамка обнаружения глаз появляется при обнаружении глаза и определении камерой возможности автофокусировки в зависимости от установок.

Рамка обнаружения глаз отображается, если [Распознав. объекта] установлено в [Животное].



[AF на глаз] с помощью пользовательской клавиши

Функцию автофокусировки на глазах можно также использовать путем назначения [AF на глаз] пользовательской клавише. Камера может фокусироваться на глазах до тех пор, пока вы нажимаете эту клавишу. Это полезно, если вы хотите временно применить функцию автофокусировки на глазах ко всему экрану независимо от установки для [Область фокусир.]. Если никаких лиц или глаз не обнаруживается, камера автоматически не фокусируется. (Примечание: Если вы попытаетесь выполнить фокусировку на глазах путем нажатия кнопки затвора наполовину, камера распознает только лица или глаза внутри или вблизи области фокусировки, обозначенной в [Область фокусир.]. Если камера не обнаруживает лиц или глаз, она выполняет обычную автоматическую фокусировку.)

1. MENU → 2 (Настройки съемки2) → [Польз. клав.] или [Польз. клав.] → нужная клавиша, затем назначьте функцию [AF на глаз] этой клавише.
2. MENU → 1 (Настройки съемки1) → [Наст. AF лицо/глаз] → [Распознав. объекта] → нужная установка.
3. Направьте камеру на лицо человека или животного и нажмите клавишу, которой была назначена функция [AF на глаз].
Для выполнения фотосъемки нажмите кнопку затвора, удерживая нажатой эту клавишу.

[Перекл. пр./л. глаз] с помощью пользовательской клавиши

Если [Распознав. объекта] установлено в [Человек], а [Выб. пр./лев. глаза] установлен в [Правый глаз] или [Левый глаз], глаз для обнаружения можно переключать путем нажатия пользовательской клавиши, которой назначена функция [Перекл. пр./л. глаз].

Если [Выб. пр./лев. глаза] установлено в [Авто], глаз для обнаружения можно временно переключать путем нажатия пользовательской клавиши, которой назначена функция [Перекл. пр./л. глаз].

Временный выбор левого/правого глаза отменяется при выполнении перечисленных ниже операций и т. п. Камера возвращается к автоматическому обнаружению глаз.





- Нажатие центра колесика управления
- Отпускание кнопки затвора после нажатия наполовину (только во время фотосъемки)
- Отпускание пользовательской клавиши, для которой назначена [AF на глаз] (только во время фотосъемки)



● Нажатие кнопки MENU

Совет

- Когда не установлен [Выб. пр./лев. глаза] в [Авто] или при выполнении [Перекл. пр./л. глаз] с помощью пользовательской клавиши появляется рамка обнаружения глаз. Даже когда [Выб. пр./лев. глаза] установлен в [Авто], если [Отобр. рам. лиц/гл.] установлено в [Вкл], во время видеосъемки вокруг обнаруженных глаз появится рамка распознавания глаз.
- Если вы хотите, чтобы рамка обнаружения лица или глаз исчезала через определенное время после фокусировки камеры на лице или глазе, установите [Авт.очистка обл.АФ] в [Вкл].

Примечание

- Если [Распознав. объекта] установлено в [Человек], глаза животных не обнаруживаются. Если [Распознав. объекта] установлено в [Животное], человеческие лица не обнаруживаются.
- Если [Выбор сцены] установлен в [Портрет], [Приор. лиц/глаз АФ] фиксируется в [Вкл], а [Распознав. объекта] фиксируется в [Человек].
- Если [Выбор сцены] установлен в [Домашн. животное], [Приор. лиц/глаз АФ] фиксируется в [Вкл], а [Распознав. объекта] фиксируется в [Животное].
- Если [Smile Shutter] установлен в [Вкл], [Приор. лиц/глаз АФ] фиксируется в [Вкл], а [Распознав. объекта] фиксируется в [Человек].
- Если [Распознав. объекта] установлено в [Животное], следующие функции использовать невозможно.
 - Выб. пр./лев. глаза
 - Функция отслеживания
 - Приор.лиц в м/изм
 - Приор. зарегис.лиц
 - Эфф. мягк. кожи
- Функция [АФ на глаз] может не работать должным образом в следующих случаях:
 - Если человек в солнцезащитных очках.
 - Если волосы закрывают глаза человека.
 - В условиях низкой освещенности или задней подсветки.
 - Если глаза закрыты.
 - Если объект находится в тени.
 - Если объект находится не в фокусе.
 - Если объект слишком много двигается.
- Если объект слишком много двигается, рамка обнаружения может не отображаться правильно поверх его глаз.
- В зависимости от обстоятельств фокусировка на глазах может оказаться невозможной.
- Если камера не может сфокусироваться на глазах человека, вместо этого она обнаружит и сфокусируется на лице. Камера не может фокусироваться на глазах, если не обнаружено человеческих лиц.
- В некоторых условиях изделие может не обнаружить лиц совсем или может случайно обнаружить другие объекты в качестве лиц.
- Во время видеозаписи с установкой [Распознав. объекта] в [Животное] вы не сможете использовать функцию распознавания глаз.
- При видеосъемке глаза на правом и левом краях экрана не распознаются.
- Рамка обнаружения глаз не отображается, когда функция автофокусировки на глазах недоступна.
- Функция обнаружения лица/глаз недоступна со следующими функциями:
 - Функции увеличения отличные от оптического зума.
 - [Панорамный обзор]
 - [Схематизация] под [Эффект рисунка]
 - Фокусировочная лупа
 - Если [Выбор сцены] установлено в [Пейзаж], [Ночная Сцена] или [Закат]
 - Видеосъемка с установкой [ Параметры зап.] в [120р]/[100р]
 - При съемке с высокой частотой кадров.
 - Если [ Формат файла] установлен в [XAVC S 4K], [ Параметры зап.] установлены в [30р 100М]/[25р 100М] или [30р 60М]/[25р 60М] и [ Выб. вывода 4К] установлен в [Карта пам.+HDMI]

- Если [ Формат файла] установлен в [XAVC S 4K] и [ Запись прокси] установлена в [Вкл]
- Может быть распознано до 8 лиц людей.
- Даже если [Отобр. рам. лиц/гл.] или [Отобр. глаз животн.] установлено в [Выкл], вокруг лиц или глаз, находящихся в фокусе, будет отображаться зеленая рамка фокусировки.
- Для обнаружения глаз животного создайте композицию таким образом, чтобы оба глаза и нос животного находились в поле зрения. После фокусировки на лице животного глаза животного будет легче обнаружить.
- Даже если [Распознав. объекта] установлено в [Животное], глаза некоторых видов животных обнаружить невозможно.

См. также

- [Режим фокусиров.](#)
- [Область фокусир.](#)
- [Авт.очистка обл.АФ](#)
- [Назначение часто используемых функций кнопкам \(Польз. клав.\)](#)

Цифровая камера
ZV-1

Отслеживание объекта (функция отслеживания)

В этой камере предусмотрена функция отслеживания, которая отслеживает объект и продолжает отмечать его рамкой фокусировки.

Вы можете установить начальное положение отслеживания путем выбора области фокусировки или указания касанием. Требуемая функция отличается в зависимости от метода установки.

- Примеры использования и т. п. функции отслеживания функции приведены по следующим URL-адресам.
Для фотосъемки:
https://support.d-imaging.sony.co.jp/support/tutorial/dc/zv-1//still_tracking.php
Для видеосъемки:
https://support.d-imaging.sony.co.jp/support/tutorial/dc/zv-1//movie_tracking.php
- См. соответствующие функции в “См. также” внизу этой страницы.

Установка начального положения отслеживания путем фокусировки на области ([Отслеживание] в [Область фокусир.])

Выбранная рамка фокусировки устанавливается в качестве начального положения отслеживания и отслеживание запускается путем нажатия кнопки затвора наполовину.

- Данная функция доступна в режиме фотосъемки.
- Эта функция доступна, если [Режим фокусиров.] установлен в [Непрерывный AF].

Установка начального положения отслеживания путем касания ([Сенсорн. отслежив.] в [Функц.сенс.управл.])

Указать объект для отслеживания можно путем касания его на мониторе.

- Эта функция доступна в режиме фотосъемки и в режиме видеосъемки.
- Эта функция доступна, если [Режим фокусиров.] установлен в [Покадровый AF], [Автоматич. AF] или [Непрерывный AF].

См. также

- [Режим фокусиров.](#)
- [Область фокусир.](#)
- [Функц.сенс.управл.: Сенсорн. отслежив.](#)
- [Назначение часто используемых функций кнопкам \(Польз. клав.\)](#)

Цифровая камера
ZV-1

Цвет рамки фокус.

Вы можете указать цвет рамки, указывающей область фокусировки. Если рамку плохо видно из-за объекта, сделайте ее более заметной путем изменения ее цвета.

1 MENU →  1 (Настройки съемки1) → [Цвет рамки фокус.] → нужный цвет.

Подробности пунктов меню

Белый:

Отображение рамки, указывающей область фокусировки, белым цветом.



Красный:

Отображение рамки, указывающей область фокусировки, красным цветом.

Цифровая камера
ZV-1

Предварител. AF (фотоснимок)

Изделие выполняет автоматическую регулировку фокуса перед нажатием и удерживанием наполовину нажатой кнопки затвора. Во время операций фокусировки экран может дрожать.

1 MENU →  1 (Настройки съемки1) → [ Предварител. AF] → нужная установка.

Подробности пунктов меню

Вкл:

Регулировка фокуса перед нажатием и удерживанием наполовину нажатой кнопки затвора.

Выкл:

Не регулируйте фокус перед нажатием наполовину кнопки затвора.

Цифровая камера
ZV-1

Авт.очистка обл.АF

Установка необходимости отображения области фокусировки постоянно или ее автоматического исчезновения вскоре после достижения фокусировки.

1 MENU →  1 (Настройки съемки1) → [Авт.очистка обл.АF] → нужная установка.

Подробности пунктов меню

Вкл:

Область фокусировки исчезает автоматически вскоре после достижения фокусировки.

Выкл:

Область фокусировки отображается постоянно.

Цифровая камера
ZV-1

Отобр.зону непр.AF

Вы можете установить, нужно ли отображать область, находящуюся в фокусе при установке [Область фокусир.] в [Широкая] или [Зонная фокусиров.], в режиме [Непрерывный AF].

1 MENU →  1 (Настройки съемки1) → [Отобр.зону непр.AF] → нужная установка.

Подробности пунктов меню

Вкл:

Отображать область фокусировки, находящуюся в фокусе.

Выкл:

Не отображать область фокусировки, находящуюся в фокусе.

Примечание

- Если [Область фокусир.] установлена в одно из следующих положений, рамки фокусировки в области, находящейся в фокусе, становятся зелеными:
 - [Центр]
 - [Регулируем. пятно]
 - [Расш. регул. пятно]

Цифровая камера
ZV-1

Обл. фаз. детек. АФ

Установка необходимости отображения диапазона фазодетекторной системы АФ.

1 MENU →  1 (Настройки съемки1) → [Обл. фаз. детек. АФ] → нужная установка.

Подробности пунктов меню



Вкл:

Отображать диапазон фазодетекторной системы АФ.

Выкл:

Не отображать диапазон фазодетекторной системы АФ.

Примечание

- Если значение F больше F8, фазодетекторный АФ использовать невозможно. Доступен только контрастный АФ.
- Если [ Формат файла] установлен в [XAVC S HD] и [ Параметры зап.] установлен в [120p]/[100p], фазодетекторный АФ использовать невозможно. Доступен только контрастный АФ.
- Во время видеозаписи область фазодетекторной системы АФ не будет отображаться.

Цифровая камера
ZV-1

Круг.движ. тчк фок.

Устанавливает, разрешать ли переход рамки фокусировки с одного конца на другой при перемещении рамки фокусировки, когда [Область фокусир.] установлена в [Зонная фокусиров.], [Регулируем. пятно], [Расш. регул. пятно], [Отслежив.: Зонная фокусиров.], [Отслежив.: Регулируем. пятно] или [Отслежив.: Расш. регул. пятно]. Эта функция полезна, если нужно быстро переместить рамку фокусировки с одной стороны на другую.

1 MENU →  (Настройки съемки1) → [Круг.движ. тчк фок.] → нужная установка.

Если выбрано [Двигаться по кругу]:

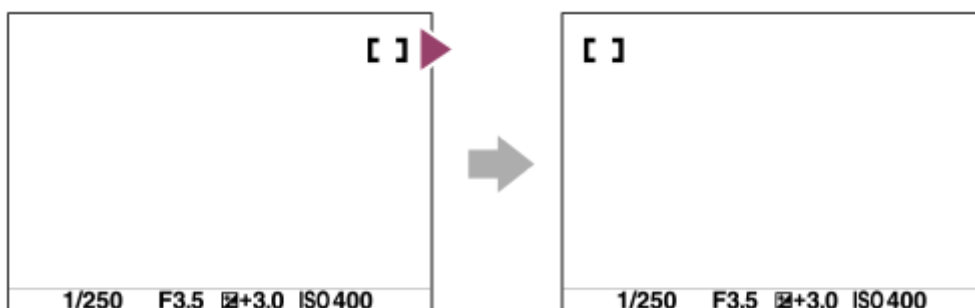

Подробности пунктов меню

Не движет. по кругу :

Курсор не перемещается при попытке перемещения рамки фокусировки за пределы области.

Двигаться по кругу :

Курсор перемещается на другую сторону при попытке перемещения рамки фокусировки за пределы области.

См. также

- [Область фокусир.](#)

Цифровая камера
ZV-1



Ручной фокус (Установить фокус)

Если трудно добиться надлежащей фокусировки в режиме автофокуса, можно отрегулировать фокусировку вручную.

1 MENU →  (Настройки съемки1) → [Режим фокусиров.] → [Ручной фокус].

2 MENU →  (Настройки съемки1) → [Установить фокус].

Появится экран для выполнения операций ручной фокусировки.

- Экран для операций ручной фокусировки также можно отобразить путем нажатия клавиши, для которой была назначена [Стандарт фокусир.] с помощью [ Польз. клав.] или [ Польз. клав.].

3 Нажмите левую/правую сторону колесика управления или поверните колесико управления, чтобы отрегулировать фокусировку.

- Фокусное расстояние будет отображаться на экране.
- Для точной настройки фокуса в различных условиях индикатор фокусировки можно перемещать за пределы бесконечности. Если вы хотите выполнить фокусировку на бесконечности, не перемещайте индикатор в конец полосы. Вместо этого отрегулируйте фокусировку во время проверки монитора и т.п.
- Для возврата к экрану съемки нажмите центр колесика управления.

4 Для съемки нажмите кнопку затвора вниз до упора.

Совет

- [ Помощь для MF] упрощает ручную фокусировку, поскольку изображение автоматически увеличивается во время регулировки фокусировки вручную. Во время отображения увеличенного изображения вы можете использовать верхнюю/нижнюю/левую/правую сторону колесика управления, чтобы отрегулировать ту часть изображения, которую нужно увеличить. Поверните колесико управления для регулировки фокусировки. Вы также можете изменять масштаб увеличения, нажимая центр колесика управления.
- При использовании [Настр. выдел. конт.] контуры диапазонов фокусировки улучшаются с помощью определенного цвета. Эта функция позволяет легко проверять фокусировку.

Примечание

- Установленные вручную фокусные расстояния отменяются при повторном выборе [Режим фокусиров.].
- Отображаемое фокусное расстояние приведено только в качестве справки.



См. также

- [Помощь для MF \(фотоснимок\)](#)
- [Настр. выдел. конт.](#)



Цифровая камера
ZV-1

Прямая ручная фокусировка (DMF)

Вы можете выполнять точные регулировки вручную после выполнения автоматической фокусировки, что позволяет быстрее сфокусироваться на объекте, чем при использовании ручной фокусировки с самого начала. Это удобно в таких случаях, как макросъемка.

- 1 MENU →  1 (Настройки съемки1) → [Режим фокусиров.] → [Прямая РФ].**
- 2 Нажмите кнопку затвора наполовину для автоматической фокусировки.**
- 3 MENU →  1 (Настройки съемки1) → [Установить фокус].**

Появится экран для выполнения операций ручной фокусировки.

 - Экран для операций ручной фокусировки также можно открыть путем нажатия клавиши, которой была назначена функция [Стандарт фокусир.] с помощью [ Польз. клав.] или [ Польз. клав.].
- 4 Нажмите левую/правую сторону колесика управления или поверните колесико управления, чтобы отрегулировать фокусировку.**
 - Фокусное расстояние будет отображаться на экране.
 - Для точной настройки фокуса в различных условиях индикатор фокусировки можно перемещать за пределы бесконечности. Если вы хотите выполнить фокусировку на бесконечность, не перемещайте индикатор в конец полосы. Вместо этого отрегулируйте фокусировку, глядя на монитор и т.п.
 - Для возврата к экрану съемки нажмите центр колесика управления.
- 5 Нажмите кнопку затвора полностью вниз для получения снимка.**

Совет

- [ Помощь для MF] упрощает ручную фокусировку, поскольку изображение автоматически увеличивается во время регулировки фокусировки вручную. Во время отображения увеличенного изображения вы можете использовать верхнюю/нижнюю/левую/правую сторону колесика управления, чтобы отрегулировать ту часть изображения, которую нужно увеличить. Поверните колесико управления для регулировки фокусировки. Вы также можете изменять масштаб увеличения, нажимая центр колесика управления.

См. также





- [Помощь для MF \(фотоснимок\)](#)

Цифровая камера
ZV-1

Фокусиров. лупа

Вы можете проверить фокусировку, увеличивая изображение перед съемкой.

В отличие от [ Помощь для MF] вы можете увеличивать изображение без необходимости выполнения операций ручной фокусировки.

- 1 MENU →  1 (Настройки съемки1) → [Фокусиров. лупа].
- 2 Нажмите центр колесика управления для увеличения изображения и выберите область, которую нужно увеличить, с помощью верхней/нижней/левой/правой стороны колесика управления.
 - При нажатии центра колесика управления масштаб увеличения будет изменяться.
 - Вы можете установить начальное увеличение, выбрав MENU →  1 (Настройки съемки1) → [ Исх. увел. фокус.].
- 3 Проверьте фокусировку.
 - Нажмите кнопку  (Удалить) для переноса увеличенной позиции в центр изображения.
 - Если установлен режим фокусировки [Ручной фокус], вы можете настраивать фокусировку, когда изображение увеличено. Функция [Фокусиров. лупа] будет отменена при нажатии кнопки затвора наполовину.
 - Вы можете установить продолжительность увеличения показываемого изображения, выбрав MENU →  1 (Настройки съемки1) → [Время увел. фокус.].
- 4 Нажмите кнопку затвора до упора вниз для выполнения съемки.

Использование функции фокусировочной лупы с помощью сенсорного управления

Вы можете увеличить изображение и отрегулировать фокусировку, прикасаясь к монитору. Установите [Сенсорн. управлен.] в [Вкл] заранее.

Если режим фокусировки установлен в [Ручной фокус], вы можете выполнить [Фокусиров. лупа], дважды коснувшись области фокусировки.

Совет

- При использовании функции фокусировочной лупы можно перемещать увеличенную область путем ее перетаскивания на сенсорной панели.
- Чтобы выйти из функции фокусировочной лупы, еще раз дважды прикоснитесь к монитору. Из функции фокусировочной лупы также можно выйти путем нажатия кнопки затвора наполовину.

См. также

- [Помощь для MF \(фотоснимок\)](#)
- [Время увел. фокус.](#)
- [Исх. увел. фокус. \(фотоснимок\)](#)
- [Сенсорн. управлен.](#)

Цифровая камера
ZV-1

Помощь для MF (фотоснимок)

Автоматическое увеличение изображения на экране для упрощения ручной фокусировки. Работает в режиме ручной фокусировки или прямой ручной фокусировки.

1 MENU →  1 (Настройки съемки1) → [ Помощь для MF] → [Вкл].

2 MENU →  1 (Настройки съемки1) → [Установить фокус].

- Изображение увеличится. Вы можете выполнить увеличение изображений, нажав центр колесика управления.

Совет

- Вы можете установить продолжительность увеличения показываемого изображения, выбрав MENU →  1 (Настройки съемки1) → [Время увел. фокус.].

Примечание

- Вы не сможете использовать [ Помощь для MF] во время видеосъемки. Вместо этого используйте функцию [Фокусиров. лупа].

См. также

- Ручной фокус (Установить фокус)
- Прямая ручная фокусировка (DMF)
- Время увел. фокус.

Цифровая камера
ZV-1

Время увел. фокус.

Установите продолжительность увеличения изображения с помощью функции [ Помощь для MF] или [Фокусиров. лупа].

1 MENU →  1 (Настройки съемки1) → [Время увел. фокус.] → нужная установка.

Подробности пунктов меню

2 сек.:

Увеличение изображения в течение 2 секунд.

5 сек.:

Увеличение изображения в течение 5 секунд.

Без ограничен.:

Увеличение изображений до нажатия кнопки затвора.



См. также

- [Фокусиров. лупа](#)
- [Помощь для MF \(фотоснимок\)](#)

Цифровая камера
ZV-1

Исх. увел. фокус. (фотоснимок)

Установка начального масштаба увеличения при использовании [Фокусиров. лупа]. Выберите установку, которая поможет кадрировать снимок.

1 MENU →  1 (Настройки съемки1) → [ Исх. увел. фокус.] → нужная установка.

Подробности пунктов меню

x1,0:

Отображает снимок с тем же увеличением, что и экран съемки.

x5,3:

Отображает увеличенный в 5,3 раза снимок.

См. также

- [Фокусиров. лупа](#)

Цифровая камера
ZV-1

Настр. выдел. конт.

Установка функции выделения контуров, которая выделяет границы областей фокусировки во время съемки с помощью ручной фокусировки или прямой ручной фокусировки.

1 MENU →  1 (Настройки съемки1) → [Настр. выдел. конт.] → нужная установка.

Подробности пунктов меню

Отобр. выдел. конт.:

Установка необходимости отображения выделения контуров.

Ур. выдел. контур.:

Установка уровня выделения областей фокусировки.

Цвет выдел. контур.:

Установка цвета, используемого для выделения областей фокусировки.

Примечание

- Поскольку изделие распознает фокусировку по резким областям, эффект выделения контуров отличается в зависимости от объекта.
- Выделение границ диапазона фокусировки не производится на устройствах, подключенных через HDMI.



См. также

- [Ручной фокус \(Установить фокус\)](#)
- [Прямая ручная фокусировка \(DMF\)](#)

Цифровая камера
ZV-1

Режим протяжки

Выберите соответствующий режим для объекта, например, покадровая съемка, непрерывная съемка или съемка в режиме брекетинга.

- 1 Выберите  (Режим протяжки) на колесике управления → **нужная установка.**
 - Вы также можете установить режим протяжки путем выбора MENU →  1 (Настройки съемки1) → [Режим протяжки].
- 2 Выберите нужный режим с помощью правой/левой стороны колесика управления.

Подробности пунктов меню

Покадров. Съемка :

Обычный режим съемки.

Непрерыв. Съемка :

Непрерывная фотосъемка при нажатии и удерживании кнопки затвора.

Автоспуск :

Съемка снимка с помощью автоспуска через заданное число секунд после нажатия кнопки затвора.

Автоспуск (непр.) :

Съемка заданного количества снимков с помощью автоспуска через заданное число секунд после нажатия кнопки затвора.

Непрер. брекетинг :

Съемка при удержании кнопки затвора с различными степенями экспозиции для каждого снимка.

Покадр. брекетинг :

Съемка указанного количества снимков друг за другом с различными степенями экспозиции для каждого снимка.

Брекетинг WB :

Съемка в общей сложности трех снимков с различными цветовыми тонами в соответствии с выбранными установками баланса белого, цветовой температуры и цветного фильтра.

Брекетинг DRO :

Съемка в общей сложности трех снимков с различной степенью Оптимизатора Д-диапазона.

Примечание

- Если режим съемки установлен в [Выбор сцены] и выбран [Спорт], [Покадров. Съемка] выполнить невозможно.



См. также

- [Непрерыв. Съемка](#)
- [Автоспуск](#)
- [Автоспуск \(непр.\)](#)
- [Непрер. брекетинг](#)
- [Покадр. брекетинг](#)
- [Брекетинг WB](#)
- [Брекетинг DRO](#)

Цифровая камера
ZV-1



Непрерыв. Съёмка

Непрерывная фотосъёмка при нажатии и удерживании кнопки затвора.

- 1 Выберите  /  (Режим протяжки) колесика управления → [Непрерыв. Съёмка].
 - Вы также можете установить непрерывную съёмку путем выбора MENU →  1 (Настройки съёмки1) → [Режим протяжки].
- 2 Выберите нужный режим с помощью правой/левой стороны колесика управления.

Подробности пунктов меню

 Непрерывная съёмка: Hi /  Непрерывная съёмка: Mid /  Непрерывная съёмка: Lo

Тип непрерывной съёмки	 Тип затвора: Механическ. затвор	 Тип затвора: Авто/Электрон. затвор
Непрерывная съёмка: Hi	–	Максимум 24 снимков в секунду*
Непрерывная съёмка: Mid	Максимум 10 снимков в секунду*	Максимум 10 снимков в секунду*
Непрерывная съёмка: Lo	Максимум 3 снимка в секунду	Максимум 3 снимка в секунду

* При значении F больше, чем F8, фокус фиксируется в установленном при первом снимке значении.

Совет

- Для непрерывной регулировки фокусировки и экспозиции во время непрерывной съёмки, установите следующим образом:
 - [Режим фокусиров.]: [Непрерывный AF]

Примечание

- Непрерывная съёмка недоступна в следующих случаях:
 - Режим съёмки установлен в [Панорамный обзор].
 - Режим съёмки установлен в [Выбор сцены] и выбрана сцена, отличная от [Спорт].
 - Для [Эффект рисунка] установлено одно из следующих значений: [Мягкий фокус] [HDR Живопись] [Насыщ. монохром.] [Миниатюра] [Акварель] [Иллюстрация]
 - [DRO/Авто HDR] установлено в [Авто HDR].
 - [ISO] установлено в [Многокадровое ШП].
 - Используется [Smile Shutter].
- Если [ Тип затвора] установлено в [Механическ. затвор], скорость непрерывной съёмки невозможно установить в [Непрерывная съёмка: Hi].
- Скорость непрерывной съёмки снижается при съёмке со вспышкой.

См. также



- Режим фокусиров.
- Тип затвора (фотоснимок)

5-016-936-12(1) Copyright 2020 Sony Corporation

Цифровая камера
ZV-1

Автоспуск

Съемка снимка с помощью автоспуска через заданное число секунд после нажатия кнопки затвора. Используйте 5-секундный/10-секундный автоспуск, если хотите присутствовать на снимке, и используйте 2-секундный автоспуск для уменьшения дрожания камеры, вызванного нажатием кнопки затвора.

- 1 **Нажмите  /  (Режим протяжки) колесика управления → [Автоспуск].**
 - Вы также можете установить режим протяжки путем выбора MENU →  1 (Настройки съемки1) → [Режим протяжки].
- 2 **Выберите нужный режим с помощью правой/левой стороны колесика управления.**
- 3 **Отрегулируйте фокусировку и выполните съемку.**

Начнет мигать лампочка автоспуска, прозвучит звуковой сигнал, и через заданное число секунд будет сделан снимок.

Подробности пунктов меню



Режим определяет число секунд, через которое будет сделан снимок после нажатия кнопки затвора.

 10 Автоспуск: 10 сек.

 5 Автоспуск: 5 сек.

 2 Автоспуск: 2 сек.

Совет

- Нажмите кнопку затвора еще раз или нажмите  /  (Режим протяжки) на колесике управления для остановки отсчета автоспуска.
- Установите [Звуковые сигн.] в [Выкл.] для отключения звукового сигнала во время отсчета таймера автоспуска.
- Для использования таймера автоспуска в режиме брекетинга выберите режим брекетинга под режимом протяжки, а затем выберите MENU →  1 (Настройки съемки1) → [Установки брекет.] → [A/спуск во вр.брек.].

Примечание

- Автоспуск недоступен в следующих случаях:
 - Режим съемки установлен в [Панорамный обзор].
 - [Спорт] под [Выбор сцены]
 - [Smile Shutter]



См. также

- [Звуковые сигн.](#)

Цифровая камера
ZV-1

Автоспуск (непр.)

Съемка заданного количества снимков с помощью автоспуска через заданное число секунд после нажатия кнопки затвора. Вы можете выбрать наилучший из нескольких снимков.

- 1 Нажмите  (Режим протяжки) колесика управления → [Автоспуск (непр.)].
 - Вы также можете установить режим протяжки путем выбора MENU →  1 (Настройки съемки1) → [Режим протяжки].
- 2 Выберите нужный режим с помощью правой/левой стороны колесика управления.
- 3 Отрегулируйте фокусировку и выполните съемку.

Начнет мигать лампочка автоспуска, прозвучит звуковой сигнал, и через заданное число секунд будут сделаны снимки. Будет непрерывно сделано заданное число снимков.

Подробности пунктов меню

Например, в случае выбора [Автоспуск(непр.): 10с/3 изобр.] будет сделано три снимка через 10 секунд после нажатия кнопки затвора.

 Автоспуск(непр.): 10с/3 изобр.

 Автоспуск(непр.): 10с/5 изобр.



 Автоспуск(непр.): 5с/3 изобр.

 Автоспуск(непр.): 5с/5 изобр.

 Автоспуск(непр.): 2с/3 изобр.

 Автоспуск(непр.): 2с/5 изобр.



Совет

- Нажмите кнопку затвора еще раз или нажмите  (Режим протяжки) на колесике управления для остановки отсчета автоспуска.
- Нажмите  (Режим протяжки) на колесике управления и выберите  (Покадров. Съемка) для отмены автоспуска.

Цифровая камера
ZV-1

Непрер. брекетинг

Съемка составных снимков с автоматическим сдвигом экспозиции от базовой точки в сторону затемнения, а затем в сторону осветления. После записи можно выбрать снимок, соответствующий вашему замыслу.

- 1 Нажмите  (Режим протяжки) колесика управления → [Непрер. брекетинг].**
 - Вы также можете установить режим протяжки путем выбора MENU →  1 (Настройки съемки1) → [Режим протяжки].
- 2 Выберите нужный режим с помощью правой/левой стороны колесика управления.**
- 3 Отрегулируйте фокусировку и выполните съемку.**
 - Базовая экспозиция устанавливается на первом снимке.
 - Продолжайте удерживать в нажатом положении кнопку затвора до тех пор, пока съемка в режиме брекетинга не будет завершена.

Подробности пунктов меню

Например, в случае выбора [Непрер. брекет.: 0,3EV 3 изобр.] камера непрерывно сделает в общей сложности три снимка со смещением величины экспозиции на плюс или минус 0,3 EV.

Примечание

- Последний снимок показывается при автоматическом просмотре.
- Если [ISO AUTO] выбрано в режиме [Ручной экспозиция], экспозиция изменяется посредством регулировки значения ISO. Если выбрана установка, отличная от [ISO AUTO], экспозиция изменяется посредством регулировки выдержки.
- Когда экспозиция корректируется, она смещается в соответствии с величиной коррекции.
- Съемка в режиме брекетинга недоступна в следующих режимах съемки:
 - [Интеллект. Авто]
 - [Выбор сцены]
 - [Панорамный обзор]
- При использовании вспышки изделие выполняет съемку в режиме брекетинга со вспышкой и изменяет мощность света вспышки, даже если выбрано [Непрер. брекетинг]. Нажимайте кнопку затвора для каждого снимка.



См. также

- [Установки брекет.](#)
- [Индикатор во время серийной съемки](#)

Цифровая камера
ZV-1

Покадр. брекетинг

Съемка составных снимков с автоматическим сдвигом экспозиции от базовой точки в сторону затемнения, а затем в сторону осветления. После записи можно выбрать снимок, соответствующий вашему замыслу. Поскольку при каждом нажатии кнопки затвора получается один снимок, можно отрегулировать фокусировку или композицию для каждого снимка.

- 1 Выберите  /  (Режим протяжки) колесика управления → [Покадр. брекетинг].**
 - Вы также можете установить режим протяжки путем выбора MENU →  1 (Настройки съемки1) → [Режим протяжки].
- 2 Выберите нужный режим с помощью правой/левой стороны колесика управления.**
- 3 Отрегулируйте фокусировку и выполните съемку.**
 - Нажимайте кнопку затвора для каждого снимка.

Подробности пунктов меню

Например, при выборе [Покадр. брекет.: 0,3EV 3 изобр.] будут одновременно получены три снимка со значением экспозиции, смещенным вверх и вниз с интервалом 0,3 EV.

Примечание

- Если [ISO AUTO] выбрано в режиме [Ручной экспозиция], экспозиция изменяется посредством регулировки значения ISO. Если выбрана установка, отличная от [ISO AUTO], экспозиция изменяется посредством регулировки выдержки.
- Когда экспозиция корректируется, она смещается в соответствии с величиной коррекции.
- Съемка в режиме брекетинга недоступна в следующих режимах съемки:
 - [Интеллект. Авто]
 - [Выбор сцены]
 - [Панорамный обзор]

См. также

- [Установки брекет.](#)
- [Индикатор во время серийной съемки](#)

Цифровая камера
ZV-1

Индикатор во время серийной съемки

На экране [Показ. всю инф.] или [Гистограмма] для проверки настроек брекетинга можно использовать индикатор брекетинга.

Брекетинг окружающего освещения*

3 изображения со сдвигом на шаг 0,3 EV

Коррекция экспозиции $\pm 0,0$ EV



Брекетинг вспышки

3 изображения со сдвигом на шаг 0,7 EV

Коррекция экспозиции вспышки -1,0 EV

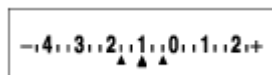

* Окружающее освещение: Общий термин для освещения, отличного от вспышки, включая естественное освещение, лампу накаливания и люминесцентное освещение. В то время как вспышка мигает на мгновение, окружающее освещение является постоянным, поэтому такая разновидность освещения называется "окружающее освещение".



Примечание

- Во время съемки в режиме брекетинга над/под индикатором брекетинга отображаются указатели, равные числу изображений, которые нужно снять.
- После запуска однократной съемки в режиме брекетинга эти указатели будут поочередно исчезать по мере записи камерой снимков.

Цифровая камера
ZV-1

Брекетинг WB

Съемка в общей сложности трех снимков с различными цветовыми тонами в соответствии с выбранными установками баланса белого, цветовой температуры и цветного фильтра.

- 1 Выберите  /  (Режим протяжки) колесика управления → [Брекетинг WB].
 - Вы также можете установить режим протяжки путем выбора MENU →  1 (Настройки съемки1) → [Режим протяжки].
- 2 Выберите нужный режим с помощью правой/левой стороны колесика управления.
- 3 Отрегулируйте фокусировку и выполните съемку.

Подробности пунктов меню

 Брекетинг баланса белого: Lo:

Запись серии из трех снимков с небольшими изменениями в балансе белого (в пределах диапазона 10МК⁻¹*).

 Брекетинг баланса белого: Hi:

Запись серии из трех снимков с большими изменениями в балансе белого (в пределах диапазона 20МК⁻¹*).

* МК⁻¹ представляет собой единицу измерения, которая обозначает возможности фильтров преобразования цветовой температуры и показывает то же самое значение, что и "майред".

Примечание

- Последний снимок показывается при автоматическом просмотре.



См. также

- [Установки брекет.](#)

Цифровая камера
ZV-1

Брекетинг DRO

Вы можете записать всего три снимка, каждый с различной степенью величины Оптимизатора Д-диапазона.

- 1 Выберите  /  (Режим протяжки) колесика управления → [Брекетинг DRO].
 - Вы также можете установить режим протяжки путем выбора MENU →  1 (Настройки съемки1) → [Режим протяжки].
- 2 Выберите нужный режим с помощью правой/левой стороны колесика управления.
- 3 Отрегулируйте фокусировку и выполните съемку.

Подробности пунктов меню

Брекетинг DRO: Lo:

Запись серии из трех снимков с небольшими изменениями величины Оптимизатора Д-диапазона (Lv 1, Lv 2 и Lv 3).

Брекетинг DRO: Hi:

Запись серии из трех снимков с большими изменениями величины Оптимизатора Д-диапазона (Lv 1, Lv 3 и Lv 5).

Примечание

- Последний снимок показывается при автоматическом просмотре.

См. также

- [Установки брекет.](#)

Цифровая камера
ZV-1

Установки брекет.

Вы можете установить автоспуск при съемке в режиме брекетинга, а также порядок съемки для брекетинга экспозиции и брекетинга баланса белого.

1 Выберите  /  (Режим протяжки) колесика управления → выберите съемку в режиме брекетинга.

- Вы также можете установить режим протяжки путем выбора MENU →  1 (Настройки съемки1) → [Режим протяжки].

2 MENU →  1 (Настройки съемки1) → [Установки брекет.] → нужная установка.

Подробности пунктов меню

А/спуск во вр.брек.:

Установка целесообразности использования автоспуска во время серийной съемки. Установка также числа секунд до спуска затвора при использовании автоспуска.

(OFF/2 сек./5 сек./10 сек.)

Порядок брекет.:

Установка порядка съемки при брекетинге экспозиции и брекетинге баланса белого.

(0→→+/-→0→+)

См. также

- [Непрер. брекетинг](#)
- [Покадр. брекетинг](#)
- [Брекетинг WB](#)
- [Брекетинг DRO](#)

Цифровая камера
ZV-1

Автопортр./автосп.

Вы можете изменять угол монитора и выполнять съемку, наблюдая в монитор.

1 MENU →  1 (Настройки съемки1) → [Автопортр./автосп.] → [Вкл].

2 Откройте монитор перпендикулярно, поверните его лицевой стороной вперед, а затем направьте объектив на себя.

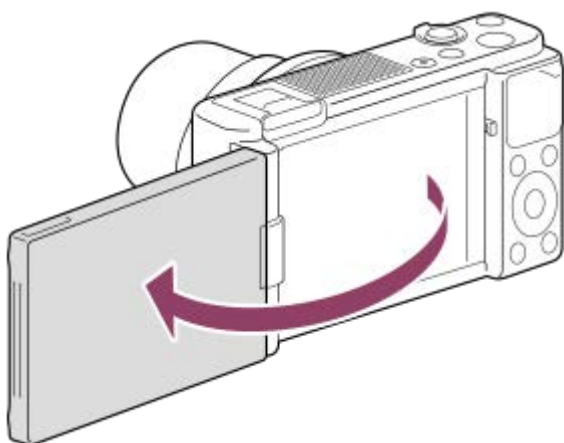

3 Нажмите кнопку затвора. Кроме того, можно прикоснуться к объекту на мониторе.

Изображение будет сделано через 3 секунды с помощью функции автоспуска.

Совет

- Если вы хотите использовать другой режим протяжки, отличный от режима автоспуска с 3-секундной задержкой, сначала установите [Автопортр./автосп.] в [Выкл], а затем поверните монитор лицевой стороной вперед.





Цифровая камера
ZV-1

Фун. интер.съем.

Вы можете автоматически выполнить съемку серии фотоснимков с заранее установленным интервалом съемки и количеством снимков (интервальная съемка). Затем вы можете создать видеозапись из фотоснимков, полученных при интервальной съемке, с помощью компьютерного программного обеспечения Imaging Edge (Viewer). Вы не сможете создать видеозапись из фотоснимков на камере.

Подробные сведения об интервальной съемке см. по следующему URL-адресу:

<https://support.d-imaging.sony.co.jp/support/tutorial/dc/zv-1/interval.php>

- 1 MENU →  1 (Настройки съемки1) →  Фун. интер.съем.] → [Интерв. съемка] → [Вкл].
- 2 MENU →  1 (Настройки съемки1) →  Фун. интер.съем.] → Выберите элемент, который необходимо установить, и нужную установку.
- 3 Нажмите кнопку затвора.

Съемка начнется по истечении времени, установленного для [Время нач. съемки].

- После съемки количества снимков, установленного для [Кол-во снимков], камера вернется к экрану ожидания для интервальной съемки.

Подробности пунктов меню

Интерв. съемка:

Установка выполнения интервальной съемки. ([Вкл]/[Выкл])

Время нач. съемки:

Установка времени от нажатия кнопки затвора до начала интервальной съемки. (от 1 секунды до 99 минут 59 секунд)

Интервал съемки:

Устанавливает интервал съемки (время от начала экспозиции для одного снимка до начала экспозиции для следующего снимка). (от 1 секунды до 60 секунд)

Кол-во снимков:

Установка количества снимков для интервальной съемки. (от 1 снимка до 9999 снимка)

Чувст. отсл. АЕ:

Установка чувствительности отслеживания автоэкспозиции к изменениям яркости во время интервальной съемки. При выборе [Низкий] изменения экспозиции во время интервальной съемки будут более плавными. ([Высокий]/[Средний]/[Низкий])



Тип затв. в интерв.:

Установка типа затвора во время интервальной съемки. ([Механическ. затвор]/[Электрон. затвор])

Приор. инт. съемки:

Установка приоритета интервала съемки, когда режим экспозиции установлен в [Программное авто] или [Приор. диафрагмы] и выдержка становится больше времени, установленного для [Интервал съемки]. ([Вкл]/[Выкл])

Совет

- При нажатии кнопки затвора во время интервальной съемки интервальная съемка завершится и камера вернется к экрану ожидания для интервальной съемки.
- Для возврата в режим обычной съемки выберите MENU →  1 (Настройки съемки1) →  Фун. интер.съем.] → [Интерв. съемка] → [Выкл].

- Если нажать клавишу, которой назначена одна из следующих функций, во время начала съемки, функция будет оставаться активной во время интервальной съемки даже без удерживания кнопки нажатой.
 - [Удержание AEL]
 - [ Удержан.AEL]
 - [AF/MF с удерж. кн.]
- При установке [Отобр. как группу] в [Вкл] фотоснимки, полученные с помощью функции интервальной съемки, будут отображаться в группах.
- Фотоснимки, полученные при интервальной съемке, воспроизводятся непрерывно на камере. Если вы будете создавать видео с использованием фотоснимков, можно предварительно просмотреть результат.

Примечание

- Заданное количество изображений, возможно, не удастся записать в зависимости от оставшегося уровня заряда аккумулятора и объема свободного места на носителе информации. Подайте питание через USB во время съемки и используйте карту памяти достаточной емкости.
- В случае короткого интервала съемки камера может слегка нагреться. В зависимости от температуры окружающей среды, возможно, вы не сможете записать установленное количество изображений, поскольку камера может прекратить запись для защиты оборудования.
- Во время интервальной съемки (включая промежуток времени между нажатием кнопки затвора и началом съемки) вы не сможете управлять специальным экраном установки съемки или экраном MENU. Однако вы можете отрегулировать некоторые настройки, назначенные колесу управления, например скорость затвора.
- Во время интервальной съемки автоматический просмотр не отображается.
- [Тип затв. в интерв.] установлен в [Электрон. затвор] по умолчанию независимо от установки для [ Тип затвора].
- Интервальная съемка недоступна в следующих ситуациях:
 - Режим съемки установлен в положение, отличное от P/A/S/M
- Выбираемые выдержки могут отличаться в зависимости от установки для [Тип затв. в интерв.].

См. также

- [Введение в компьютерное программное обеспечение \(PlayMemories Home/Imaging Edge\)](#)
- [Непр. воспр. инт.](#)
- [Подача питания от сетевой розетки](#)

Цифровая камера
ZV-1

Сенсорн. управлен.

Установка необходимости активации сенсорных операций на мониторе.

1 MENU →  (Настройка) → [Сенсорн. управлен.] → нужная установка.

Подробности пунктов меню

Вкл:

Активация сенсорного управления.

Выкл:

Деактивация сенсорного управления.

См. также

- [Функц.сенс.управл.: Сенсорный затвор](#)
- [Функц.сенс.управл.: Сенсорный фокус](#)
- [Функц.сенс.управл.: Сенсорн. отслежив.](#)

Цифровая камера
ZV-1

Функц.сенс.управл.: Сенсорный затвор

Камера автоматически фокусируется на точке прикосновения и записывает фотоснимок.

Установите MENU →  (Настройка) → [Сенсорн. управлен.] в [Вкл] заранее.

1 Выберите MENU →  2 (Настройки съемки2) → [Функц.сенс.управл.] → [Сенсорный затвор].

2 Прикоснитесь к значку  внутри прямоугольника в верхней правой части монитора во время отображения экрана съемки.

Метка слева от значка станет оранжевой и активируется функция сенсорного затвора.

- Для отмены [Сенсорный затвор] прикоснитесь к значку  еще раз.
- При перезагрузке камеры функция сенсорного затвора будет отменена.

3 Прикоснитесь к объекту, чтобы сфокусироваться на нем.

Камера фокусируется на объекте, к которому вы прикоснулись, и выполняется фотоснимок.

Совет

- Вы можете управлять функциями съемки ниже путем касания монитора:
 - Съемка серии изображений с использованием сенсорного затвора
Если [Режим протяжки] установлено в [Непрерыв. Съемка], вы можете выполнять серийную фотосъемку, касаясь монитора.
 - Съемка серии изображений спортивных сцен с использованием сенсорного затвора
Если [Выбор сцены] установлено в [Спорт], вы можете выполнять серийную фотосъемку, касаясь монитора.
 - Непрерывный брекетинг изображений с помощью сенсорного затвора
Камера выполняет съемку трех изображений с автоматическим сдвигом экспозиции от базовой точки в сторону затемнения, а затем в сторону осветления. Если [Режим протяжки] установлено в [Непрер. брекетинг], продолжайте прикасаться к монитору до тех пор, пока съемка не прекратится. После съемки вы можете выбрать предпочтительный снимок.

Примечание

- Функция [Сенсорный затвор] недоступна в следующих случаях:
 - При видеосъемке
 - Если режим съемки установлен в [Панорамный обзор]
 - В режиме [Smile Shutter]
 - Когда [Режим фокусиров.] установлено в [Ручной фокус]
 - Когда [Область фокусир.] установлено в [Регулируем. пятно]
 - Когда [Область фокусир.] установлено в [Расш. регул. пятно]
 - Когда [Область фокусир.] установлено в [Отслежив.: Регулируем. пятно]
 - Когда [Область фокусир.] установлено в [Отслежив.: Расш. регул. пятно]
 - Во время использования функции цифрового зума
 - Во время использования [ Увел. четк. изоб.]

- Сенсорн. управлен.

5-016-936-12(1) Copyright 2020 Sony Corporation

Цифровая камера
ZV-1

Функц.сенс.управл.: Сенсорный фокус

[Сенсорный фокус] позволяет указать положение, в котором нужно выполнить фокусировку с помощью сенсорных операций. Эта функция доступна, если для [Область фокусир.] установлен параметр, отличный от [Регулируем. пятно], [Расш. регул. пятно], [Отслежив.: Регулируем. пятно] или [Отслежив.: Расш. регул. пятно]. Выберите MENU →  (Настройка) → [Сенсорн. управлен.] → [Вкл] заранее.

1 MENU →  2 (Настройки съемки2) → [Функц.сенс.управл.] → [Сенсорный фокус].

Установка положения, в котором нужно выполнить фокусировку в режиме фотосъемки

Вы можете указать положение, в котором нужно выполнять фокусировку с помощью сенсорных операций. После касания монитора и указания положения нажмите кнопку затвора наполовину для выполнения фокусировки.

1. Коснитесь монитора.

- Приоснитесь к объекту, чтобы сфокусироваться на нем.
- Для отмены фокусировки с помощью сенсорных операций коснитесь  (Отмена фокуса) или нажмите центр колесика управления.

2. Нажмите кнопку затвора наполовину для выполнения фокусировки.

- Для выполнения съемки нажмите кнопку затвора вниз до упора.

Установка положения, в котором нужно выполнить фокусировку в режиме видеозаписи (точечная фокусировка)

Камера сфокусируется на объекте, которого коснулись.

1. Перед записью или во время записи коснитесь объекта, на котором нужно сфокусироваться.

- Для отмены точечной фокусировки коснитесь значка  (Отмена фокуса) или нажмите центр колесика управления.

Совет

- Помимо функции сенсорной фокусировки также доступны следующие сенсорные операции.
 - Если [Область фокусир.] установлена в [Регулируем. пятно], [Расш. регул. пятно], [Отслежив.: Регулируем. пятно] или [Отслежив.: Расш. регул. пятно], рамку фокусировки можно перемещать с помощью сенсорных операций.
 - Если [Режим фокусиров.] установлен в [Ручной фокус], можно воспользоваться фокусировочной лупой, дважды коснувшись монитора.

Примечание

- Функция сенсорной фокусировки недоступна в следующих случаях:
 - Если режим съемки установлен в [Панорамный обзор].
 - Если [Режим фокусиров.] установлено в [Ручной фокус].
 - При использовании цифрового зума

См. также

- [Сенсорн. управлен.](#)

Цифровая камера
ZV-1

Функц.сенс.управл.: Сенсорн. отслежив.

Сенсорные операции можно использовать для выбора объекта для отслеживания в режимах фотосъемки и видеозаписи.

Заранее выберите MENU →  (Настройка) → [Сенсорн. управлен.] → [Вкл].

1 MENU → 2 (Настройки съемки2) → [Функц.сенс.управл.] → [Сенсорн. отслежив.].

2 Коснитесь объекта, который необходимо отслеживать, на мониторе.

Начнется отслеживание.



3 Нажмите кнопку затвора наполовину для выполнения фокусировки.

- Для выполнения съемки нажмите кнопку затвора вниз до упора.

Совет

- Для отмены отслеживания коснитесь значка  (Отмена отслеживания) или нажмите центр колесика управления.

Примечание

- Функция [Сенсорн. отслежив.] недоступна в следующих случаях:
 - если [Выбор сцены] установлено в [Сумерки с рук] или [Устр. размыт. движ.];
 - В случае видеосъемки при установке [ Параметры зап.] в [120p]/[100p].
 - Если режим съемки установлен в [Панорамный обзор].
 - Если [Режим фокусиров.] установлен в [Ручной фокус] или [Прямая РФ]
 - При использовании функции интеллектуального зума, увеличения четкости изображения и цифрового зума.
 - Если [Распознав. объекта] в [Наст. AF лицо/глаз] установлено в [Животное]
 - Если [ Формат файла] установлен в [XAVC S 4K] и [ Запись прокси] установлена в [Вкл]



См. также

- [Сенсорн. управлен.](#)

Цифровая камера
ZV-1

Формат файла (фотоснимок)

Установка формата файла для фотоснимков.

1 MENU →  1 (Настройки съемки1) → [ Формат файла] → нужная установка.

Подробности пунктов меню

RAW:

С файлами данного формата цифровая обработка не производится. Выбирайте этот формат для обработки изображений на компьютере в профессиональных целях.

RAW и JPEG:

Одновременно создается изображение RAW и изображение JPEG. Это удобно, когда вам нужно иметь два файла изображения, JPEG для просмотра и RAW для редактирования.

JPEG:

Изображение будет записано в формате JPEG.

Об изображениях RAW

- Для того чтобы открыть файл изображения RAW, записанный с помощью данной камеры, необходима программа Imaging Edge. С помощью Imaging Edge можно открыть файл изображения RAW, а затем преобразовать его в популярный формат изображения, например JPEG или TIFF, или же повторно отрегулировать баланс белого, насыщенность или контрастность изображения.
- Функцию [Авто HDR] или [Эффект рисунка] невозможно применять с изображениями RAW.
- Изображения RAW, полученные камерой, записываются в сжатом формате RAW.

Примечание

- Если вы не собираетесь редактировать изображения на компьютере, рекомендуется записывать их в формате JPEG.
- Добавление меток регистрации DPOF (команда печати) к изображениям RAW невозможно.



См. также

- [Качество JPEG \(фотоснимок\)](#)

Цифровая камера
ZV-1

Качество JPEG (фотоснимок)

Выбор качества изображения JPEG при установке [ Формат файла] в [RAW и JPEG] или [JPEG].

1 MENU →  1 (Настройки съемки1) → [ Качество JPEG] → нужная установка.

Подробности пунктов меню

Сверхвысокое/Высокое/Стандартное:

Поскольку степень сжатия увеличивается от [Сверхвысокое] до [Высокое] и до [Стандартное], размер файла уменьшается в таком же порядке. Это позволит записывать больше файлов на одну карту памяти, однако качество изображения при этом снизится.



См. также

- [Формат файла \(фотоснимок\)](#)

Цифровая камера
ZV-1

Разм.изобр.JPG (фотоснимок)

Чем больше размер изображения, тем больше деталей будет воспроизводиться при печати фотоснимков на бумаге большого формата. Чем меньше размер изображения, тем большее количество снимков может быть записано.

1 MENU →  1 (Настройки съемки1) → [ Разм.изобр.JPG] → нужная установка.

Подробности пунктов меню

Если [ Формат] установлен в 3:2

Параметр	Количество пикселей (по горизонтали × по вертикали)
L: 20M	5472×3648 пикселей
M: 10M	3888×2592 пикселей
S: 5.0M	2736×1824 пикселей

Если [ Формат] установлен в 4:3

Параметр	Количество пикселей (по горизонтали × по вертикали)
L: 18M	4864×3648 пикселей
M: 10M	3648×2736 пикселей
S: 5.0M	2592×1944 пикселей
VGA	640×480 пикселей

Если [ Формат] установлен в 16:9

Параметр	Количество пикселей (по горизонтали × по вертикали)
L: 17M	5472×3080 пикселей
M: 7.5M	3648×2056 пикселей
S: 4.2M	2720×1528 пикселей

Если [ Формат] установлен в 1:1

Параметр	Количество пикселей (по горизонтали × по вертикали)
L: 13M	3648×3648 пикселей
M: 6.5M	2544×2544 пикселей
S: 3.7M	1920×1920 пикселей

Примечание

- Если [ Формат файла] установлен в [RAW] или [RAW и JPEG], размер изображения для снимков RAW соответствует "L".



См. также

- [Формат \(фотоснимок\)](#)

5-016-936-12(1) Copyright 2020 Sony Corporation

Цифровая камера
ZV-1

Формат (фотоснимок)

① MENU →  1 (Настройки съемки1) → [ Формат] → нужная установка.

Подробности пунктов меню

3:2:

Тот же формат, что и у фотопленки шириной 35 мм

4:3:

Формат изображения составляет 4:3.

16:9:

Формат изображения составляет 16:9.

1:1:

Одинаковое соотношение по горизонтали и вертикали.

Цифровая камера
ZV-1

Панорама: размер

Установка размера изображения при съемке панорамных изображений. Размер изображения изменяется в зависимости от установки [Панорама: направ.].

1 MENU →  1 (Настройки съемки1) → [Панорама: размер] → нужная установка.

Подробности пунктов меню

Если [Панорама: направ.] установлен в [Вверх] или [Вниз]

Стандартная: 3872×2160

Широкий: 5536×2160

Если [Панорама: направ.] установлен в [Влево] или [Вправо]

Стандартная: 8192×1856

Широкий: 12416×1856

См. также

- [Панорамный обзор](#)
- [Панорама: направ.](#)

Цифровая камера
ZV-1

Панорама: направ.

Установка направления панорамирования камеры при съемке панорамных изображений.

1 MENU →  1 (Настройки съемки1) → [Панорама: направ.] → нужная установка.

Подробности пунктов меню

Вправо:

Панорамирование камеры слева направо.

Влево:

Панорамирование камеры справа налево.

Вверх:

Панорамирование камеры снизу вверх.

Вниз:

Панорамирование камеры сверху вниз.

См. также

- [Панорамный обзор](#)

Цифровая камера
ZV-1

Изменение режимов съемки (Реж. съемки)

Вы можете установить режим съемки в зависимости от снимаемого объекта или функции, которую вы хотите отрегулировать.

- 1 Нажмите кнопку **MODE** (режим), а затем используйте колесико управления для выбора нужного режима съемки.

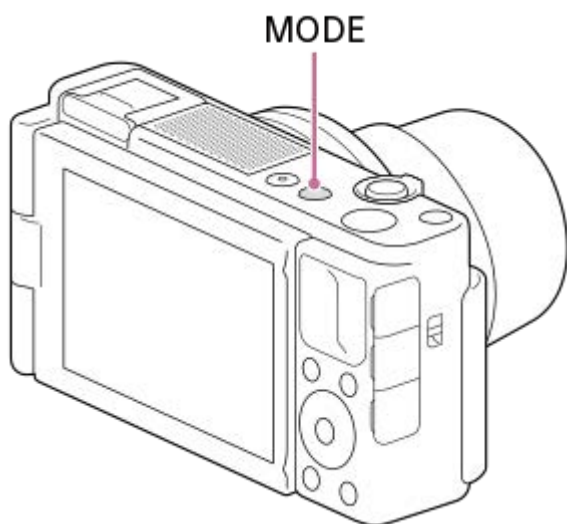

- Вы также можете установить режим съемки путем выбора MENU → 1 (Настройки съемки1) → [Реж. съемки].

Доступные функции

(Интеллект. Авто):

Позволяет выполнять съемку с автоматическим распознаванием сцен.

P (Программное авто):

Позволяет выполнять съемку с автоматической регулировкой экспозиции (как выдержки, так и величины диафрагмы (значение F)). Вы также можете выбрать различные настройки с помощью меню.

A (Приор. диафрагмы):

Позволяет регулировать диафрагму и выполнять съемку с размытым фоном и т.п.

S (Приор. выдержки):

Позволяет снимать быстро движущиеся объекты и т.п. путем ручной регулировки выдержки.

M (Ручной экспозиция):

Позволяет выполнять фотосъемку с нужной экспозицией за счет регулировки экспозиции (как выдержки затвора, так и значения диафрагмы (значения F)).

(Панорамный обзор):

Позволяет выполнять панорамный снимок путем компоновки изображений.

SCN (Выбор сцены):

Позволяет выполнять съемку с предварительно выполненными установками в соответствии с условиями сцены.

MR (Вызов памяти):

Позволяет выполнить съемку после вызова предварительно сохраненных часто используемых режимов или численных настроек.

HFR (Высок. част. кадров):

Позволяет выполнять видеосъемку с более высокой частотой кадров, чем формат записи, чтобы можно было сделать плавную видеозапись со сверхзамедленным движением.

 **(Видео):**

Позволяет изменять режим экспозиции для видеозаписи.

 **(Интеллект. Авто):**

Позволяет выполнять видеосъемку с автоматическим распознаванием сцен.

См. также

- [Интеллект. Авто](#)
- [Программное авто](#)
- [Приор. диафрагмы](#)
- [Приор. выдержки](#)
- [Ручной экспозиция](#)
- [Панорамный обзор](#)
- [Выбор сцены](#)
- [Вызов \(Настройки съемки1/Настройки съемки2\)](#)
- [Видеосъемка со сверхзамедленным движением \(Настройки HFR\)](#)
- [HFR \(Высок. част. кадров\): Режим экспозиц.](#)
- [Видео: Режим экспозиц.](#)
- [Интеллект. Авто \(видео\)](#)

Цифровая камера
ZV-1

Интеллект. Авто

Камера выполняет съемку с автоматическим распознаванием сцен.

1 Кнопка **MODE (режим)** → **[Интеллект. Авто]** → нажмите центр колесика управления.

- Вы также можете установить режим съемки путем выбора **MENU** →  **1** (Настройки съемки1) → **[Реж. съемки]**.

2 Наведите камеру на объект.

После того как камера распознает сцену, значок для распознанной сцены появится на экране.



3 Отрегулируйте фокусировку и выполните съемку.

Примечание

- Изделие не распознает сцену при выполнении съемки с функциями зума, отличными от оптического зума.
- В определенных условиях съемки изделие может не надлежащим образом распознать сцену.
- Для режима **[Интеллект. Авто]** большинство функций настраивается автоматически и вы не сможете регулировать настройки по своему усмотрению.

См. также

- [О распознавании сцен](#)

Цифровая камера
ZV-1











О распознавании сцен

Распознавание сцен работает в режиме [Интеллект. Авто].





Данная функция позволяет изделию автоматически распознавать условия съемки и выполнять ее.



Распознавание сцен

Когда изделие распознает определенные сцены, на первой полосе будут отображены следующие значки и указатели:

-  (Портрет)
-  (Ребенок)
-  (Ночной Портрет)
-  (Ночная Сцена)
-  (Портрет/конт.свет)
-  (Контровый свет)
-  (Пейзаж)
-  (Макро)
-  (Прожектор)
-  (Низкая освещенность)

Когда изделие распознает определенные условия, на второй полосе будут отображены следующие значки:

-  (Штатив)
-  (Ходьба)*
-  (Перемещение)
-  (Перемещение (Яркое))
-  (Перемещение (Темное))

*Состояние  (Ходьба) распознается только при [ SteadyShot], установленном в [Активный].

См. также

- [Интеллект. Авто](#)
- [Интеллект. Авто \(видео\)](#)

Цифровая камера
ZV-1

Программное авто

Позволяет выполнять съемку с автоматической регулировкой экспозиции (как выдержки, так и значения диафрагмы).

Вы можете установить такие функции съемки, как [ISO].

- 1 Кнопка MODE (режим) → [Программное авто] → нажмите центр колесика управления.**
 - Вы также можете установить режим съемки путем выбора MENU →  1 (Настройки съемки1) → [Реж. съемки].
- 2 Установите нужные настройки функций съемки.**
- 3 Отрегулируйте фокусировку и выполните съемку объекта.**

Программное смещение

Если вспышка не используется, можно изменять комбинацию выдержки и диафрагмы (значения F) без изменения соответствующей экспозиции, установленной камерой.

Вращайте колесико управления для выбора комбинации значения диафрагмы и выдержки.

- При повороте колесика управления “P” на экране изменится на “P*”.
- Для отмены программного смещения установите режим съемки, отличный от [Программное авто], или выключите камеру.

Примечание

- В зависимости от окружающего освещения программное смещение может не использоваться.
- Установите режим съемки, отличный от “P” или выключите питание для отмены выполненной установки.
- При изменении яркости диафрагма (значение F) и выдержка затвора также будут изменяться с сохранением величины смещения.

Цифровая камера
ZV-1

Приор. диафрагмы

Вы можете выполнить съемку с помощью настройки диафрагмы и изменения диапазона фокусировки или посредством расфокусировки фона.

- 1 Кнопка MODE (режим) → [Приор. диафрагмы] → нажмите центр колесика управления.**
 - Вы также можете установить режим съемки путем выбора MENU →  1 (Настройки съемки1) → [Реж. съемки].
- 2 Выберите нужное значение, поворачивая колесико управления.**
 - Меньшее значение F: Объект находится в фокусе, однако предметы впереди и позади объекта размыты. Большее значение F: Объект вместе с передним планом и фоном находятся в фокусе.
 - Если установленное вами значение диафрагмы не подходит для надлежащей экспозиции, на экране съемки будет мигать индикатор значения выдержки. В этом случае измените значение диафрагмы.
- 3 Отрегулируйте фокусировку и выполните съемку объекта.**

Выдержка затвора регулируется автоматически для получения надлежащей экспозиции.

Примечание

- Яркость изображения на экране может отличаться от реального полученного снимка.

Цифровая камера
ZV-1

Приор. выдержки

Вы можете выразить движение движущегося объекта различными способами, регулируя выдержку, например, в виде мгновения в движении с помощью короткой выдержки или в виде изображения со следом с помощью длинной выдержки.



- 1 Кнопка MODE (режим) → [Приор. выдержки] → нажмите центр колесика управления.**
 - Вы также можете установить режим съемки путем выбора MENU →  1 (Настройки съемки1) → [Реж. съемки].
- 2 Выберите нужное значение, поворачивая колесико управления.**
 - Если надлежащую экспозицию после установки получить не удастся, значение диафрагмы на экране съемки будет мигать. В этом случае измените выдержку.
- 3 Отрегулируйте фокусировку и выполните съемку объекта.**

Диафрагма регулируется автоматически для получения надлежащей экспозиции.

Совет

- Используйте штатив для предотвращения дрожания камеры при выборе длинной выдержки.
- Во время съемки спортивных сцен в помещении установите более высокое значение чувствительности ISO.

Примечание

- Индикатор предупреждения SteadyShot не появляется в режиме приоритета выдержки.
- Если [ ШП длит. экспоз.] установлено в [Вкл] и выдержка составляет 1/3 секунд(ы) или больше при установке [ Тип затвора] в положение, отличное от [Электрон. затвор], после съемки будет выполняться шумоподавление в течение такого же времени, сколько был открыт затвор. Однако продолжить съемку при выполнении шумоподавления невозможно.
- Яркость изображения на экране может отличаться от реального полученного снимка.

См. также

- [ШП длит. экспоз. \(фотоснимок\)](#)



Цифровая камера
ZV-1

Ручной экспозиция

Вы можете выполнять съемку с желаемой настройкой экспозиции посредством регулирования как выдержки, так и диафрагмы.

- 1 Кнопка MODE (режим) → [Ручной экспозиция] → нажмите центр колесика управления.**
 - Вы также можете установить режим съемки путем выбора MENU →  1 (Настройки съемки1) → [Реж. съемки].
- 2 Нажмите нижнюю сторону колесика управления для выбора выдержки или значения диафрагмы, а затем поверните колесико управления для выбора значения.**
 - Вы также можете установить [ISO] в [ISO AUTO] в режиме ручной экспозиции. Значение ISO изменяется автоматически для достижения надлежащей экспозиции с помощью установленных значений диафрагмы и выдержки.
 - При установке [ISO] в [ISO AUTO] индикатор значения ISO будет мигать, если установленное значение не подходит для соответствующей экспозиции. В этом случае измените значение выдержки или диафрагмы.
 - Если [ISO] установлено в положение отличное от [ISO AUTO], используйте MM (ручной режим измерения)* для проверки величины экспозиции.
В направлении +: Снимки становятся ярче.
В направлении -: Снимки становятся темнее.
0: Соответствующая экспозиция анализируется изделием.
* Указывает на нехватку/превышение соответствующей экспозиции.
- 3 Отрегулируйте фокусировку и выполните съемку объекта.**

Совет

- Назначая [Удержание AEL] или [Переключ. AEL] нужной клавише с помощью [ Польз. клав.] или [ Польз. клав.] и поворачивая кольцо управления или колесико управления во время нажатия этой клавиши, можно изменять комбинацию выдержки и диафрагмы (значение F) без изменения установленного значения экспозиции. (Переключение вручную)

Примечание

- Если [ISO] установить в [ISO AUTO], индикатор ручного режима измерения не отображается.
- Если яркость окружающего освещения превышает диапазон экспомера ручного режима измерения, индикатор ручного режима измерения начинает мигать.
- Индикатор предупреждения SteadyShot не появляется в режиме ручной экспозиции.
- Яркость изображения на экране может отличаться от реального полученного снимка.
- Установка [Ф-тр нейтр. плотн.] в [Авто] невозможна.

Цифровая камера
ZV-1

Съемка с ручной выдержкой

Вы можете выполнить съемку следа движения объекта с длительной экспозицией. Ручная выдержка подходит для съемки следов падающих звезд или фейерверков и т.п.

- 1 Кнопка MODE (режим) → [Ручной экспозиция] → нажмите центр колесика управления.**
 - Вы также можете установить режим съемки путем выбора MENU →  1 (Настройки съемки1) → [Реж. съемки].
- 2 Нажмите нижнюю сторону колесика управления для выбора выдержки и поворачивайте колесико управления против часовой стрелки до тех пор, пока не отобразится [BULB].**
- 3 Нажмите нижнюю сторону колесика управления для выбора значения диафрагмы (значение F) и поверните колесико управления для установки значения.**
- 4 Нажмите кнопку затвора наполовину для выполнения фокусировки.**
- 5 Нажмите и держите нажатой кнопку затвора на протяжении всего времени съемки.**

Затвор остается открытым, пока нажата кнопка затвора.

Совет

- Во время съемки фейерверков и т.п., сфокусируйтесь на бесконечности в режиме ручной фокусировки.
- Для выполнения съемки с ручной выдержкой без ухудшения качества изображения рекомендуется начинать съемку, когда камера неподвижна.
- При съемке с ручной выдержкой изображения получаются более размытыми. Рекомендуется использовать штатив, пульт дистанционного управления Bluetooth RMT-P1BT (продается отдельно) или пульт дистанционного управления, оснащенный функцией блокировки (продается отдельно). При использовании пульта дистанционного управления Bluetooth RMT-P1BT вы можете начать съемку с ручной выдержкой, нажав кнопку затвора на пульте дистанционного управления. Для остановки съемки с ручной выдержкой нажмите кнопку затвора на пульте дистанционного управления еще раз. Для использования другого пульта дистанционного управления воспользуйтесь моделью, которую можно подключить через разъем Multi/Micro USB.

Примечание

- Чем дольше время экспозиции, тем более заметным становится шум на изображении.
- Если [ ШП длит. экспоз.] установлено в [Вкл], функция подавления шума выполняется после съемки в течение такого же времени, в течение которого открыт затвор. Продолжить съемку при выполнении шумоподавления невозможно.
- Установить выдержку затвора в [BULB] невозможно в следующих случаях:
 - [Smile Shutter]
 - [Авто HDR]
 - [Эффект рисунка] установлено в [HDR Живопись] или [Насыщ. монохром.].
 - [Многокадровое ШП]
 - Если [Режим протяжки] установлено в следующие положения:
 - [Непрерыв. Съемка]
 - [Автоспуск (непр.)]
 - [Непрер. брекетинг]

– [ Тип затвора] установлено в [Электрон. затвор].

Если указанные выше функции используются, когда выдержка установлена в [BULB], выдержка будет временно установлена на 30 секунд.

См. также

- [Ручной экспозиция](#)

5-016-936-12(1) Copyright 2020 Sony Corporation

Цифровая камера
ZV-1

Панорамный обзор

Позволяет создавать одиночный панорамный снимок из нескольких снимков, полученных во время поворота камеры.



- 1 Кнопка MODE (режим) → [Панорамный обзор] → нажмите центр колесика управления.**
 - Вы также можете установить режим съемки путем выбора MENU →  1 (Настройки съемки1) → [Реж. съемки].
- 2 Наведите камеру на объект.**
- 3 Нажимая кнопку затвора наполовину, направьте камеру на один конец нужной панорамной композиции.**
 - Вы можете изменить направление съемки перед началом съемки с помощью колесика управления.



(A)

(A) Этот участок не снимается.

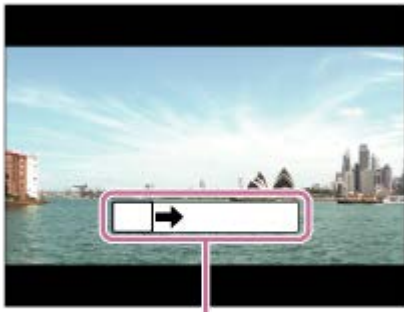

- 4 Нажмите кнопку затвора до упора.**
- 5 Выполните панорамную съемку с помощью камеры до конца направляющей полосы в направлении стрелки на мониторе.**



(B)

(B) Информационная полоса

Примечание

- Если за установленное время не будет достигнут полный угол панорамной съемки, на составном снимке появится серая область. В этом случае перемещайте изделие быстрее для записи полного панорамного изображения.
- Если [Широкий] выбран для [Панорама: размер], полный угол панорамной съемки может быть не достигнут за установленное время. В этом случае попробуйте выполнить съемку, изменив [Панорама: размер] на [Стандартная].
- Поскольку соединяются вместе несколько изображений, соединенная часть в некоторых случаях может быть записана не плавно.
- Если источник света, как, например, флуоресцентная лампа мигает, яркость и цвет соединенного изображения может не совпадать.
- Если полный угол панорамной съемки и зафиксированный угол АЭ/АФ сильно отличаются по яркости и фокусировке, съемка может быть не выполнена. В этом случае измените зафиксированный угол АЭ/АФ и выполните съемку еще раз.
- Следующие ситуации не подходят для съемки панорамного обзора:
 - Движущиеся объекты.
 - Слишком близко расположенные к изделию объекты.
 - Объекты с однообразными формами, такие, как небо, пляж или газон.
 - Непрерывно изменяющиеся объекты, например волны или водопады.
 - Объекты, яркость которых сильно отличается от окружающей обстановки, например, солнце или лампа освещения.
- Съемка панорамного обзора может быть прервана в следующих ситуациях:
 - При слишком быстром или слишком медленном перемещении камеры.
 - При слишком сильном дрожании камеры.
- Во время съемки панорамного обзора осуществляется непрерывная съемка, и звук затвора продолжает звучать до завершения съемки.
- Следующие функции недоступны для панорамного обзора:
 - Smile Shutter
 - Приор. лиц/глаз AF
 - Приор.лиц в м/изм
 -  Авто кадриров.
 - DRO/Авто HDR
 - Эффект рисунка
 - Профиль изображ.
 - Эфф. мягк. кожи
 -  ШП длит. экспоз.
 - Функция отслеживания
 - Зум
 - Режим протяжки
 - Контроль яркости
- Значения установок для некоторых функций фиксируются во время панорамного обзора следующим образом:
 - [ISO] фиксируется в положении [ISO AUTO].
 - [Область фокусир.] фиксируется в положении [Широкая].
 -  ШП высокого ISO фиксируется в положении [Нормальная].
 - [Режим вспышки] фиксируется в положении [Вспышка выкл].

См. также

- [Панорама: размер](#)
- [Панорама: направ.](#)

5-016-936-12(1) Copyright 2020 Sony Corporation

Цифровая камера
ZV-1

Выбор сцены

Позволяет выполнять съемку с предварительно выполненными установками в соответствии с условиями сцены.

- 1 Кнопка MODE (режим) → [Выбор сцены] → нажмите центр колесика управления.**
 - Вы также можете установить режим съемки путем выбора MENU →  1 (Настройки съемки1) → [Реж. съемки].
- 2 Поверните колесико управления для выбора нужной настройки.**

Подробности пунктов меню

Портрет:

Размывание фона и резкое изображение объекта. Мягко подчеркивает оттенки кожи.



Спорт:

Съемка движущегося объекта с короткой выдержкой, чтобы предмет выглядел так, как будто он неподвижен. При нажатой кнопке затвора изделие выполняет непрерывную съемку изображений.



Макро:

Съемка крупным планом таких объектов, как цветы, насекомые, продукты питания или небольшие предметы.



Пейзаж:

Съемка сцены в полном объеме с резкой фокусировкой и яркими цветами.



Закат:

Прекрасные фотографии заката солнца в красных тонах.



🌙 Ночная Сцена:

Съемка ночных сцен без потери атмосферы темноты.



🌙👤 Сумерки с рук:

Съемка ночных сцен с меньшим шумом и размытостью без использования штатива. Будет выполнена серия снимков, которые будут обработаны для уменьшения размытости объекта, дрожания камеры и шума.



🌙👤 Ночной Портрет:

Съемка ночных портретов с помощью вспышки (продается отдельно).



👤👤 Устр. размыт. движ.:

Позволяет выполнять съемку внутри помещения без использования вспышки и уменьшает размытость объекта. Изделие делает серию снимков и объединяет их для создания снимка, уменьшая размытость объекта и шум.



🐱 Домашн. животное:

Позволяет выполнять фотосъемку домашних животных с наилучшими установками.



🍴 Гастрономия:

Позволяет снимать продукты питания в привлекательных и ярких цветах.



Фейерверки:

Позволяет получать снимки фейерверков во всем их блеске.



Высок. чувствит.:

Позволяет выполнять фотосъемку даже в темных местах без использования вспышки и уменьшает размытость объекта. Также позволяет выполнять видеосъемку темных сцен с повышенной яркостью.



Совет

- Для изменения сцены поверните колесико управления на экране режима съемки и выберите новую сцену.

Примечание



- При следующих настройках выдержка затвора будет более длинной, поэтому рекомендуется использовать штатив и т.п. для предотвращения размытости изображения:
 - [Ночная Сцена]
 - [Ночной Портрет]
 - [Фейерверки]
- В режиме [Сумерки с рук] или [Устр. размыт. движ.] затвор сработает 4 раз и снимок будет записан.
- Если выбрать [Сумерки с рук] или [Устр. размыт. движ.] с [RAW] или [RAW и JPEG], [ Формат файла] временно станет [JPEG].
- При съемке следующих объектов уменьшение размытости будет менее эффективным даже в режиме [Сумерки с рук] или [Устр. размыт. движ.]:
 - Неравномерно движущиеся объекты.
 - Слишком близко расположенные к изделию объекты.
 - Объекты с однообразными формами, такие, как небо, пляж или газон.
 - Непрерывно изменяющиеся объекты, например волны или водопады.
- В случае [Сумерки с рук] или [Устр. размыт. движ.] может возникнуть шум при использовании мерцающего источника света, например, люминесцентного освещения.
- Минимальное расстояние, на которое можно приблизиться к объекту, не изменяется даже при выборе [Макро]. Минимальный диапазон фокусировки определяется минимальным расстоянием объектива.
- [Наст. презен. тов.] и [Размывание фона] недоступны, если режим съемки установлен в [Выбор сцены].





См. также

- [Использование вспышки \(продается отдельно\)](#)

Цифровая камера
ZV-1

Вызов (Настройки съемки1/Настройки съемки2)



Позволяет выполнить съемку после вызова предварительно сохраненных часто используемых режимов или настроек камеры [**MR**  /  Память].

- 1 Кнопка MODE (режим) → [Вызов памяти] → нажмите центр колесика управления.**
 - Вы также можете установить режим съемки путем выбора MENU →  (Настройки съемки1) → [Реж. съемки].
- 2 Нажмите левую/правую сторону колесика управления или поверните колесико управления для выбора нужного номера, а затем нажмите центр колесика управления.**
 - Вы также можете вызвать зарегистрированные режимы или установки путем выбора MENU →  (Настройки съемки1) → [**MR**  /  Вызов].

Совет

- Установки, зарегистрированные на карте памяти с помощью другой камеры с таким же названием модели, могут быть вызваны с помощью данной камеры.

Примечание

- В случае установки [**MR**  /  Вызов] после завершения настроек съемки, предпочтение будет отдано сохраненным настройкам и первоначальные настройки могут стать недействительными. Перед съемкой проверьте индикаторы на экране.



См. также

- [Память \(Настройки съемки1/Настройки съемки2\)](#)

Цифровая камера
ZV-1

HFR (Высок. част. кадров): Режим экспозиц.

Вы можете выбрать режим экспозиции для съемки HFR на основании объекта и нужного эффекта.

- 1 Кнопка **MODE (режим)** → [**Высок. част. кадров**] → нажмите центр колесика управления.
 - Вы также можете установить режим съемки путем выбора **MENU** →  1 (Настройки съемки1) → [Реж. съемки].
- 2 **MENU** →  2 (Настройки съемки2) → [**HFR** Режим экспозиц.] → нужная установка.

Подробности пунктов меню

HFR Програм. авто:

Позволяет выполнять съемку с автоматической регулировкой экспозиции (как выдержки, так и значения диафрагмы).

HFR Приорит. диафр.:

Позволяет выполнить съемку после регулировки значения диафрагмы вручную.

HFR Приор. выдерж.:

Позволяет выполнить съемку после регулировки выдержки вручную.

HFR Ручн. экспозиц.:

Позволяет выполнять съемку после регулировки экспозиции (как скорости затвора, так и значения диафрагмы) вручную.



См. также

- [Видеосъемка со сверхзамедленным движением \(Настройки HFR\)](#)

Цифровая камера
ZV-1

Видео: Режим экспозиц.

Вы можете установить режим экспозиции для видеосъемки.

- 1** Кнопка **MODE (режим)** → **[Видео]** → **нажмите центр колесика управления.**
 - Вы также можете установить режим съемки путем выбора **MENU** →  **1 (Настройки съемки1)** → **[Реж. съемки]**.
- 2** **MENU** →  **2 (Настройки съемки2)** → **[ Режим экспозиц.]** → **нужная установка.**
- 3** **Нажмите кнопку MOVIE (видео) для начала записи.**
 - Нажмите кнопку **MOVIE** еще раз для остановки записи.

Подробности пунктов меню

Программное авто:

Позволяет выполнять съемку с автоматической регулировкой экспозиции (как выдержки, так и значения диафрагмы).

Приор. диафрагмы:

Позволяет выполнить съемку после регулировки значения диафрагмы вручную.

Приор. выдержки:

Позволяет выполнить съемку после регулировки выдержки вручную.



Ручной экспозиция:

Позволяет выполнять съемку после регулировки экспозиции (как скорости затвора, так и значения диафрагмы) вручную.

Цифровая камера
ZV-1

Интеллект. Авто (видео)

Камера выполняет видеосъемку с автоматическим распознаванием сцен.

- 1 Кнопка MODE (режим) → [ Интеллект. Авто] → нажмите центр колесика управления.**
 - Вы также можете установить режим съемки путем выбора MENU →  1 (Настройки съемки1) → [Реж. съемки].
- 2 Наведите камеру на объект.**

После того как камера распознает сцену, значок для распознанной сцены появится на экране.
- 3 Нажмите кнопку MOVIE (видео) для начала записи.**
 - Нажмите кнопку MOVIE еще раз для остановки записи.

Примечание

- Устройство не распознает сцену при выполнении видеосъемки с функциями зума, отличными от оптического зума.
- В определенных условиях съемки изделие может не надлежащим образом распознать сцену.
- Для режима [ Интеллект. Авто] большинство функций настраивается автоматически и вы не сможете регулировать настройки по своему усмотрению.

См. также

- [О распознавании сцен](#)

Цифровая камера
ZV-1

Коррек.экспоз.

Обычно экспозиция устанавливается автоматически (автоэкспозиция). Базируясь на значении экспозиции, установленном автоэкспозицией, можно сделать все изображения ярче или темнее, если соответственно отрегулировать [Коррек.экспоз.] в сторону плюс или минус (коррекция экспозиции).

- 1  (Коррек.экспоз.) на колесике управления → нажмите левую/правую сторону колесика управления или поверните колесико управления и выберите нужную установку.

Сторона + (верхняя):

Изображения становятся ярче.

Сторона - (нижняя):

Изображения становятся темнее.

- Вы также можете выбрать MENU →  1 (Настройки съемки1) → [Коррек.экспоз.].

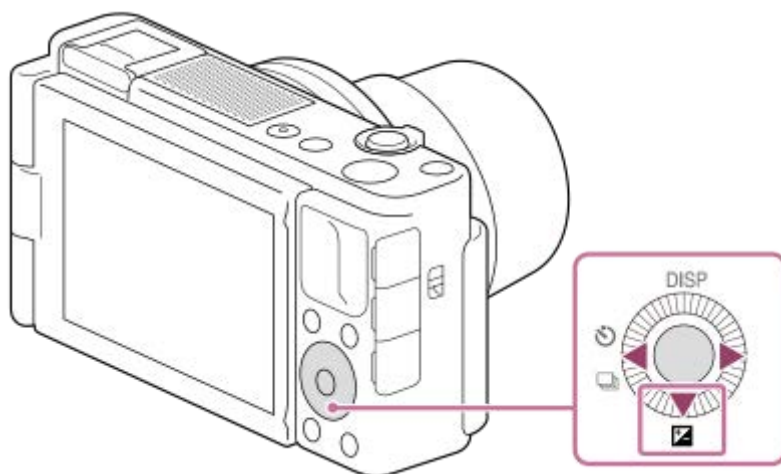

- Вы можете регулировать значение коррекции экспозиции в диапазоне от -3,0 EV до +3,0 EV.
- Вы можете подтвердить значение коррекции экспозиции, которое установили на экране съемки.

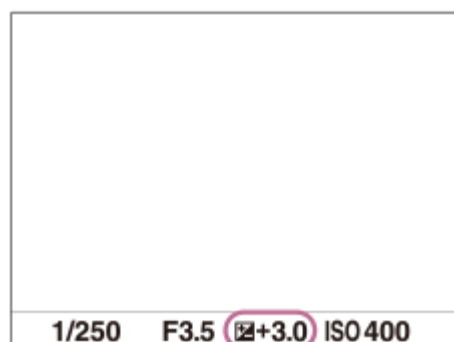

Примечание

- Вы не сможете выполнить коррекцию экспозиции в следующих режимах съемки:
 - [Интеллект. Авто]
 - [Выбор сцены]
 - [ Интеллект. Авто]

- При использовании [Ручной экспозиция] коррекцию экспозиции можно выполнить только, если [ISO] установлен в [ISO AUTO].
- Вы можете регулировать значение коррекции экспозиции в диапазоне от -2,0 EV до +2,0 EV для видеозаписей.
- Вам, возможно, не удастся получить удовлетворительный эффект, если съемка производится при чрезвычайно темных или светлых условиях, или при использовании вспышки.

См. также

- [Уст.корр.эксп.](#)
- [Непрер. брекетинг](#)
- [Покадр. брекетинг](#)
- [Настр. Зебры](#)

Цифровая камера
ZV-1

Инстр. настр. эксп.

Вы можете установить целесообразность отображения справки при изменении экспозиции.

1 MENU →  2 (Настройки съемки2) → [Инстр. настр. эксп.] → нужная установка.

Подробности пунктов меню

Выкл:

Справка не отображается.

Вкл:

Справка отображается.

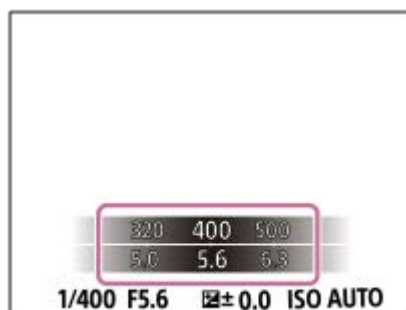

Цифровая камера
ZV-1

Ф-тр нейтр. плотн.

При использовании Ф-тр нейтр. плотн. количество света, входящего в камеру, уменьшится. Вы можете снизить скорость затвора и уменьшить значение диафрагмы для улучшения экспозиции.

1 MENU →  1 (Настройки съемки1) → [Ф-тр нейтр. плотн.] → нужная установка.

Подробности пунктов меню

 **Авто:**

Автоматическое включение Ф-тр нейтр. плотн. в соответствии с режимом съемки и яркостью.

 **Вкл:**

Всегда используется [Ф-тр нейтр. плотн.].

 **Выкл:**

Отключение функции [Ф-тр нейтр. плотн.].

Совет

- Если Ф-тр нейтр. плотн. активирован, значок отображается в нижней части экрана.

Примечание

- В режиме видеосъемки выбрать [Авто] невозможно. При выполнении видеозаписи установка для [Ф-тр нейтр. плотн.] фиксируется в значении в начале видеозаписи.

Цифровая камера
ZV-1

Режим измер.

Выбор режима измерения экспозиции, устанавливающего, какую часть экрана следует использовать для определения экспозиции.

1 MENU →  (Настройки съемки1) → [Режим измер.] → нужная установка.

Подробности пунктов меню

Мульти:

Свет измеряется в каждой области после разделения общей области на несколько областей, и определяется надлежащая экспозиция всего экрана (Многошаблонный экспомер).

Центр:

Измеряется средняя яркость по всему экрану, при этом делается акцент на центральной области экрана (Центровзвешенный экспомер).

Точечный:

Измеряется только внутри окружности замера. Этот режим подходит для измерения освещенности в центре экрана. Размер окружности замера можно выбрать от [Точечный: Стандартная] до [Точечный: Больш.].

Средн. всего экр.:

Измеряется средняя яркость всего экрана. Экспозиция будет стабильной даже в случае изменения композиции или положения объекта.

Выделение:

Измеряется яркость во время усиления ярко освещенной области экрана. Этот режим подходит для съемки объекта во время предотвращения переэкспонирования.

Совет

- Если выбрано [Мульти] и [Приор.лиц в м/изм] установлено в положение [Вкл], камера измеряет яркость на основании распознанных лиц.
- Если [Режим измер.] установлено в [Выделение] и активирована функция [Опт.Д-диап.] или [Авто HDR], яркость и контрастность будет корректироваться автоматически путем разделения изображения на небольшие области и анализа контрастности света и тени. Выполните настройки в зависимости от условий съемки.

Примечание

- [Режим измер.] фиксируется в [Мульти] в следующих режимах съемки:
 - [Интеллект. Авто]
 - [Выбор сцены]
 - [ Интеллект. Авто]
 - Другие функции зума, отличные от оптического зума
- В режиме [Выделение] объект может быть темным, если на экране присутствует более яркая часть.

См. также

- [Блокировка AE](#)
- [Приор.лиц в м/изм](#)
- [Опт.Д-диап. \(DRO\)](#)
- [Авто HDR](#)

Цифровая камера
ZV-1

Приор.лиц в м/изм

Установка необходимости измерения камерой яркости на основании распознанных лиц, если [Режим измер.] установлен в [Мульти].

1 MENU →  1 (Настройки съемки1) → [Приор.лиц в м/изм] → нужная установка.

Подробности пунктов меню

Вкл:

Камера измеряет яркость на основании распознанных лиц.

Выкл:

Камера измеряет яркость с помощью установки [Мульти], без распознавания лиц.

Примечание

- Если режим съемки установлен в [Интеллект. Авто] или  [Интеллект. Авто], [Приор.лиц в м/изм] фиксируется в [Вкл].
- Если [Приор. лиц/глаз AF] установлен в [Вкл], а [Распознав. объекта] установлено в [Животное] в [Наст. AF лицо/глаз], [Приор.лиц в м/изм] не работает.

См. также

- [Режим измер.](#)

Блокировка АЕ

В случае сильного контраста между объектом и фоном, например, во время съемки подсвеченного сзади объекта или объекта возле окна, измерьте освещенность в точке, где объект может иметь подходящую яркость, и зафиксируйте экспозицию перед съемкой. Чтобы уменьшить яркость объекта, измерьте освещенность в более светлой точке, чем объект, и зафиксируйте экспозицию всего экрана. Чтобы увеличить яркость объекта, измерьте освещенность в более темной точке, чем объект, и зафиксируйте экспозицию всего экрана.

- 1** MENU → 2 (Настройки съемки2) → [Польз. клав.] или [Польз. клав.] → нужная клавиша, а затем назначьте [Переключ.АЕL] клавише.
- 2** Отрегулируйте фокусировку в точке, в которой регулируется экспозиция.
- 3** Нажмите кнопку, которой назначено [Переключ.АЕL].
Экспозиция будет зафиксирована и появится индикатор (Блокировка АЕ).
- 4** Выполните фокусировку на объекте еще раз и нажмите кнопку затвора.
 - Для отмены блокировки экспозиции нажмите кнопку, которой назначена функция [Переключ.АЕL].

Совет

- Если выбрана функция [Удержание АЕL] в [Польз. клав.] или [Польз. клав.], можно зафиксировать экспозицию на время удерживания кнопки нажатой. Установить функцию [Удержание АЕL] в [Левая кнопка] или [Правая кнопка] невозможно.

Примечание

- [Удержан.АЕL] и [Перекл.АЕL] недоступны во время использования функций зума, отличных от оптического зума.

Цифровая камера
ZV-1

Уст.корр.эксп.

Установка необходимости применения величины коррекции экспозиции для контроля как света вспышки, так и общего освещения, или только для общего освещения.

1 MENU →  1 (Настройки съемки1) → [Уст.корр.эксп.] → нужная установка.

Подробности пунктов меню

Окр.осв.и всп.:

Применение величины коррекции экспозиции для контроля как света вспышки, так и общего освещения.

Только окр.осв:

Применение величины коррекции экспозиции для контроля только общего освещения.

См. также

- [Кор.эксп.вспыш.](#)

Цифровая камера
ZV-1

Настр. Зебры

Установка шаблона зебры, который появляется на участке изображения, если уровень яркости этого участка совпадает с установленным уровнем IRE. Используйте этот шаблон зебра в качестве справки для регулировки яркости.

1 MENU →  2 (Настройки съемки2) → [Настр. Зебры] → нужная установка.

Подробности пунктов меню

Отобр. Зебры:

Установка необходимости отображения шаблона зебры.

Уровень Зебры:

Регулировка уровня яркости шаблона зебры.

Совет

- Вы можете сохранить значения для проверки правильной экспозиции или засветки, а также уровня яркости для [Уровень Зебры]. Установки для подтверждения правильной экспозиции и засветки регистрируются в [Пользовательский1] и [Пользовательский2] соответственно в установках по умолчанию.
- Для проверки правильной экспозиции установите стандартное значение и диапазон для уровня яркости. Шаблон зебра появится в областях, которые находятся в установленном диапазоне.
- Для проверки засветки установите минимальное значение для уровня яркости. Шаблон зебры появится на областях, уровень яркости которых равен или превышает установленное значение.

Примечание

- Шаблон зебра не отображается на устройствах, подключенных через HDMI.

Цифровая камера
ZV-1

Наст. презен.тов.

Настройки камеры оптимально сконфигурированы для таких ситуаций, как видеосъемка для обзора продукции. Камера обычно фокусируется на объектах, расположенных ближе к ней.

1 MENU →  1 (Настройки съемки1) → [Наст. презен.тов.] → нужная установка.

Подробности пунктов меню



Вкл:

Съемка с оптимальными установками для обзора продукции. [Приор. лиц/глаз AF] в [Наст. AF лицо/глаз] и [ SteadyShot] зафиксированы в [Выкл].

Выкл:

Съемка в обычном режиме съемки.

Совет

- При назначении [Наст. презен.тов.] нужной клавише с помощью MENU →  2 (Настройки съемки2) → [ Польз. клав.] или [ Польз. клав.], каждый раз при нажатии клавиши [Наст. презен.тов.] переключается между [Вкл] и [Выкл]. В установках по умолчанию [Наст. презен.тов.] назначена кнопке C2.



Примечание

- [Наст. презен.тов.] недоступно в следующих режимах съемки:
 - [Панорамный обзор]
 - [Выбор сцены]
- Установки для [Наст. презен.тов.] не могут быть изменены во время видеозаписи.
- Поскольку [ SteadyShot] будет установлено в [Выкл], рекомендуется использовать штатив.

Цифровая камера
ZV-1

Размывание фона

Вы можете изменять уровень расфокусировки фона, просто нажимая клавишу во время фотосъемки или видеосъемки.





1 MENU →  2 (Настройки съемки2) → [ Польз. клав.] или [ Польз. клав.] → нужная клавиша. Затем назначьте функцию [Размывание фона] клавише.

2 Нажмите повторно клавишу, которой была назначена функция [Размывание фона].

При нажатии клавиши режим [Размывание фона] активируется и фон становится расфокусированным. После этого уровень расфокусировки в фоновом режиме переключается между [Расфокусировка] и [Четкое] при каждом нажатии клавиши.

- При нажатии кнопки MODE (режим) камера вернется в обычный режим, а диафрагма вернется к предыдущему значению.

Совет

- В установках по умолчанию [Размывание фона] назначена кнопке C1.
- Значение диафрагмы будет зафиксировано и значок  (Расфокусировка) или  (Четкое) будет указан вместо значения диафрагмы в режиме [Размывание фона]. Значение диафрагмы фиксируется в широко открытом положении, если указана  (Расфокусировка). Значение диафрагмы будет зафиксировано в F5,6, если указано  (Четкое)

Примечание

- [Размывание фона] недоступно в следующих режимах съемки:
 - [Панорамный обзор]
 - [Выбор сцены]
- Режим [Размывание фона] отменяется, камера возвращается в обычный режим, а диафрагма возвращается к предыдущему значению при выполнении следующих операций:
 - Выключите, а затем включите питание
 - Нажатие кнопки MODE
 - Нажатие кнопки MENU
 - Изменение значения диафрагмы с помощью колесика управления, когда режим съемки установлен в [Приор. диафрагмы] или [Ручной экспозиция]
 - Программное смещение
 - Ручное смещение
 - Коррекция экспозиции
- Даже при нажатии клавиши изменить уровень расфокусировки во время использования [Установить фокус] или [Фокусиров. лупа] в [Размывание фона] невозможно.
- В зависимости от режима и условий съемки, камера может не обеспечивать оптимальную экспозицию из-за блокировки значения диафрагмы в режиме [Размывание фона].

См. также

- [Назначение часто используемых функций кнопкам \(Польз. клав.\)](#)

Цифровая камера
ZV-1

Опт.Д-диап. (DRO)

Путем разделения изображения на небольшие области изделие анализирует контрастность света и тени объекта, и фона и создает изображение с оптимальной яркостью и градацией.

1 MENU →  1 (Настройки съемки1) → [DRO/Авто HDR] → [Опт.Д-диап.].

2 Выберите нужную установку с помощью левой/правой сторон колесика управления.

Подробности пунктов меню

 **Оптимизат. Д-диапазона: Авто:**

Автоматическая коррекция яркости.

 **Оптимизатор Д-диапазона: Lv1 — Оптимизатор Д-диапазона: Lv5:**

Оптимизация градаций записанного изображения для каждой указанной области. Выберите уровень оптимизации от значения Lv1 (слабый) до Lv5 (сильный).

Примечание

- В следующих случаях [DRO/Авто HDR] фиксируется в [Выкл]:
 - Режим съемки установлен в [Панорамный обзор].
 - Многокадровое ШП
 - Если [Эффект рисунка] установлен в положение, отличное от [Выкл]
 - Если [Профиль изображ.] установлен в положение, отличное от [Выкл]
 - [DRO/Авто HDR] фиксируется в [Выкл] при выборе следующих режимов в [Выбор сцены].
 - [Закат]
 - [Ночная Сцена]
 - [Ночной Портрет]
 - [Сумерки с рук]
 - [Устр. размыт. движ.]
 - [Фейерверки]
- Установка фиксируется в [Оптимизат. Д-диапазона: Авто], если выбраны режимы [Выбор сцены], отличные от вышеперечисленных.
- При установке [ Параметры зап.] в [120р 100М], [100р 100М], [120р 60М] или [100р 60М], [DRO/Авто HDR] переключается в [Выкл].
 - При съемке с использованием функции [Опт.Д-диап.] на снимке может быть много шума. Выберите надлежащий уровень путем проверки записанного снимка, особенно при усилении эффекта.

Цифровая камера
ZV-1

Авто HDR

Съемка трех изображений с разной экспозицией и объединение изображений с правильной экспозицией, ярких частей недоэкспонированного изображения и темных частей переэкспонированного изображения для создания изображений с большим диапазоном градации (высоким динамическим диапазоном). Будет записано одно изображение с надлежащей экспозицией и одно наложенное изображение.

1 MENU →  1 (Настройки съемки1) → [DRO/Авто HDR] → [Авто HDR].

2 Выберите нужную установку с помощью левой/правой сторон колесика управления.

Подробности пунктов меню

 Авто HDR: Сдвиг экспоз. Авто:
Автоматическая коррекция яркости.

 Авто HDR: Сдвиг экспоз. 1,0 EV — Авто HDR: Сдвиг экспоз. 6,0 EV:



Установка разницы в экспозиции в зависимости от контрастности объекта. Выберите уровень оптимизации от 1,0EV (слабый) до 6,0EV (сильный).

Например, при установке значения экспозиции на 2,0 EV будут созданы три изображения со следующими уровнями экспозиции: -1,0 EV, правильная экспозиция и +1,0 EV.

Совет

- Затвор срабатывает три раза для одного снимка. Не забывайте о следующем:
 - Используйте данную функцию, когда объект неподвижен или не мигает.
 - Не изменяйте композицию во время съемки.

Примечание

- Данная функция недоступна в случае установки [ Формат файла] в [RAW] или [RAW и JPEG].
- [Авто HDR] недоступно в следующих режимах съемки:
 - [Интеллект. Авто]
 - [Панорамный обзор]
 - [Выбор сцены]
- [Авто HDR] недоступно в следующих случаях:
 - Если выбран [Многокадровое ШП].
 - Если [Эффект рисунка] установлено в положение, отличное от [Выкл].
 - Если [Профиль изображ.] установлено в положение, отличное от [Выкл].
- Вы не сможете начать следующую съемку до тех пор, пока обработка после данной съемки не будет завершена.
- Вы можете не получить нужного эффекта в зависимости от разницы в освещении объекта и условий съемки.
- При использовании вспышки эта функция не оказывает большого эффекта.
- В случае низкой контрастности сцены или дрожания изделия или смазывания объекта вы можете не получить хороших снимков HDR.  (Ошибка Auto HDR) будет отображаться поверх записанного изображения, информируя об обнаружении камерой размытости снимка. При необходимости изменяйте композицию или переснимайте изображение внимательно, чтобы избежать размытия изображения.



Цифровая камера
ZV-1

ISO

Чувствительность к свету выражается значением ISO (рекомендуемая величина экспозиции). Чем больше число, тем выше чувствительность.

1 MENU →  (Настройки съемки1) → [ISO] → **нужная установка.**

Подробности пунктов меню

Многокадровое ШП:

Объединение непрерывно снятых снимков для создания снимка с меньшим шумом. Нажмите правую сторону для отображения экрана установки, а затем выберите нужное значение с помощью верхней/нижней сторон колесика управления.

Выберите нужное значение ISO из ISO AUTO или ISO 200 – ISO 25600.

ISO AUTO:

Автоматическая установка чувствительности ISO.



ISO 80 – ISO 12800:

Установка чувствительности ISO вручную. При выборе большего значения чувствительность ISO увеличивается.

Совет

- Вы можете изменить диапазон чувствительности ISO, установленный автоматически в режиме [ISO AUTO]. Выберите [ISO AUTO], нажмите правую сторону колесика управления и установите нужные значения для [Максим. ISO AUTO] и [Миним. ISO AUTO]. Данные значения также применяются при съемке в режиме [ISO AUTO] в соответствии с [Многокадровое ШП].

Примечание

- Если [ Формат файла] установлено в [RAW] или [RAW и JPEG], выбор [Многокадровое ШП] невозможен.
- Если выбрано [Многокадровое ШП], использование вспышки (продается отдельно), [Опт.Д-диап.] или [Авто HDR] невозможно.
- Если [Профиль изображ.] установлено в положение, отличное от [Выкл], выбор [Многокадровое ШП] невозможен.
- Если [Эффект рисунка] установлено в положение, отличное от [Выкл], выбор [Многокадровое ШП] невозможен.
- [ISO AUTO] выбирается при использовании следующих функций:
 - [Интеллект. Авто]
 - [Выбор сцены]
 - [Панорамный обзор]
 - [ Интеллект. Авто]
- Если для чувствительности ISO установлено значение ниже ISO 125, диапазон яркости снимаемого объекта (динамический диапазон) может уменьшиться.
- Чем выше значение ISO, тем больше шума будет появляться на снимках.
- Доступные настройки ISO отличаются в зависимости от того, выполняется ли фотосъемка, видеосъемка или используется HFR.
- [Многокадровое ШП] недоступно, если [Режим протяжки] установлено в [Непрерыв. Съемка].
- Во время видеосъемки доступны значения ISO между 125 и 12800. Если установленное значение ISO меньше, чем 125, установка автоматически переключается на 125. После завершения видеозаписи значение ISO вернется к исходной установке.
- Доступный диапазон чувствительности ISO отличается в зависимости от установки для [Gamma] в [Профиль изображ.].

- При использовании [Многокадровое ШП] процесс наложения снимков займет некоторое время.
- Если выбрано [ISO AUTO] при установленном режиме съемки [P], [A], [S] или [M], чувствительность ISO будет автоматически регулироваться в пределах установленного диапазона.

Цифровая камера
ZV-1

Функции зуммирования доступны с данным изделием

Функция зуммирования данного изделия обеспечивает большее увеличение путем объединения различных функций зума. В зависимости от выбранной функции зума значок, отображаемый на экране, будет меняться.

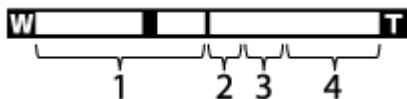

1. Диапазон оптического зума

Изображения увеличиваются в пределах диапазона оптического зума данного устройства.

2. Диапазон интеллектуального зума ()

Зуммирование изображений без ухудшения оригинального качества за счет частичной обрезки изображения (только если [ Разм.изобр.JPEG] установлен в [M], [S] или [VGA]).







3. Диапазон увеличения четкости изображения ()

Зуммирование изображений с помощью процесса с меньшим искажением изображения. Если [Настр. увеличения] установлено в [Увел. четк. изобр.] или [Цифров. увеличен.], можно использовать данную функцию зума.

4. Диапазон цифрового зума ()

Вы можете увеличивать изображения с помощью обработки изображений. Если [Настр. увеличения] установлено в [Цифров. увеличен.], можно использовать данную функцию зума.

Примечание

- Установкой по умолчанию для [Настр. увеличения] является [Только оптич. увел.].
- Установкой по умолчанию для [ Разм.изобр.JPEG] является [L]. Для использования интеллектуального зума измените [ Разм.изобр.JPEG] на [M], [S] или [VGA].
- Зуммирование недоступно при съемке панорамных изображений.
- Функции интеллектуального зума, увеличения четкости изображения и цифрового зума недоступны во время съемки в следующих ситуациях:
 - [ Формат файла] установлено в [RAW] или [RAW и JPEG].
 - [ Параметры зап.] установлено в [120p]/[100p].
 - Во время съемки с высокой частотой кадров
 - Во время непрерывной съемки при установке [ Тип затвора] в [Авто] или [Электрон. затвор]
- Использовать интеллектуальный зум для видеозаписей невозможно.
- Зуммирование недоступно, если экран установлен для съемки HFR (Высокая частота кадров).
- При использовании функции зума, отличной от оптического зума, установка [Область фокусир.] отменяется и рамка фокусировки обозначается пунктирной линией. АФ работает с приоритетом центральной области и области вокруг нее.
- При использовании функции интеллектуального зума, увеличения четкости изображения или цифрового зума [Режим измер.] фиксируется в [Мульти].
- При использовании функции интеллектуального зума, увеличения четкости изображения или цифрового зума следующие функции недоступны:
 - Приор. лиц/глаз AF
 - Приор.лиц в м/изм
 - Функция отслеживания
 -  Авто кадриров.

См. также

- [Зум](#)
- [Настр. увеличения](#)
- [О масштабе увеличения](#)
- [Область фокусир.](#)

5-016-936-12(1) Copyright 2020 Sony Corporation

Цифровая камера
ZV-1

Зум

Увеличение изображений во время съемки с помощью рычажка W/T (зум).

1 Увеличение изображений с помощью рычажка W/T (зум) во время съемки.

- Переместите рычажок W/T (зум) в сторону T для увеличения и в сторону W для уменьшения.

Совет

- Если для [Настр. увеличения] выбрано отличное от [Только оптич. увел.], при увеличении изображений можно превысить диапазон увеличения оптического зума.

См. также

- [Настр. увеличения](#)
- [Функции зуммирования доступны с данным изделием](#)
- [Скорость увеличен.](#)

Цифровая камера
ZV-1

Настр. увеличения

Вы можете выбрать настройку зума изделия.

1 MENU →  2 (Настройки съемки2) → [Настр. увеличения] → нужная установка.

Подробности пунктов меню

Только оптич. увел.:

Ограничение диапазона зума оптическими зумом. Вы можете использовать функцию интеллектуального зума, если установить [ Разм.изобр.JPG] в [M], [S] или [VGA].

Увел. четк. изобр.:

Выберите эту установку, чтобы использовать Диапазон увеличения четкости изображения. Даже при превышении диапазона оптического зума изделие увеличивает изображения с помощью обработки изображений с меньшим искажением.

Цифров. увеличен.:

В случае превышения диапазона зума функции увеличения четкости изображения, изделие увеличивает изображения до наибольшего масштаба. Однако качество изображения ухудшится.

Примечание

- Установите [Только оптич. увел.], если хотите увеличивать изображения в пределах диапазона, в котором качество изображения не ухудшается.

См. также

- [Функции зуммирования доступны с данным изделием](#)
- [О масштабе увеличения](#)

Цифровая камера
ZV-1

О масштабе увеличения

Масштаб зума, используемый в комбинации с зумом объектива, изменяется в зависимости от выбранного размера изображения.

Если [ Формат] установлен в [3:2]

 Разм.изобр.JPGG	Только оптич. увел. (интеллектуальный зум)	Увел. четк. изобр.	Цифров. увеличен.
L: 20M	-	Приблиз. 2,0×	Приблиз. 4,0×
M: 10M	Приблиз. 1,4×	Приблиз. 2,8×	Приблиз. 5,6×
S: 5.0M	Приблиз. 2,0×	Приблиз. 4,0×	Приблиз. 8,0×

См. также

- [Зум](#)
- [Функции зуммирования доступны с данным изделием](#)
- [Настр. увеличения](#)
- [Разм.изобр.JPGG \(фотоснимок\)](#)

Цифровая камера
ZV-1

Скорость увеличен.

Настройка скорости зуммирования рычага зуммирования камеры.

1 MENU →  2 (Настройки съемки2) → [Скорость увеличен.] → нужная установка.

Подробности пунктов меню

Нормальная:

Установка нормальной скорости зуммирования рычага зуммирования.

Быстрая:

Установка высокой скорости зуммирования рычага зуммирования.

Совет

- Данные [Скорость увеличен.] настройки также используются при зуммировании с помощью пульта дистанционного управления (продается отдельно), подсоединенного к камере.

Примечание

- Выбор [Быстрая] повышает вероятность записи звука зуммирования.

См. также

- [Зум](#)

Цифровая камера
ZV-1

Баланс белого

Коррекция тонового эффекта условий окружающего освещения для записи нейтрального белого объекта в белом цвете. Используйте эту функцию, если цветовые тона изображения не соответствует ожидаемым, или если нужно изменить цветовые тона специально для подчеркивания выразительности.

1 MENU → 1 (Настройки съемки1) → [Баланс белого] → нужная установка.

Подробности пунктов меню

AWB **AWB** **Авто** / **Дневной свет** / **Тень** / **Облачно** / **Лампа накал.** / **-1 Флуор.: Тепл.белый** / **0 Флуор.: Хол. белый** / **+1 Флуор.: Днев. бел.** / **+2 Флуор.: Дневн. свет** / **Вспышка** / **Под водой**

Авто :

При выборе источника света, освещающего объект, изделие регулирует цветовые тона в соответствии с выбранным источником света (предустановленным балансом белого). Если выбрано [Авто], изделие автоматически определяет источник света и регулирует цветовые тона.

Цв.тмп./Ф-тр.:

Выполняется регулировка цветовых тонов в зависимости от источника света. Создание эффекта фильтров СС (компенсации цвета) для фотографии.

Пользоват. 1/Пользоват. 2/Пользоват. 3:

Сохранение в памяти базового белого цвета для условий освещения во время съемки.

Совет

- Вы можете отобразить экран точной регулировки и выполнить точные регулировки цветовых тонов при необходимости, нажав правую сторону колесика управления.
- Если цветовые тона в выбранных установках не соответствуют ожидаемым, выполните съемку [Брекетинг WB].
- **AWB** (Атмосфера) или **AWB** (Белый) отображается, только если [Устан.приор.в AWB] установлена в [Атмосфера] или [Белый].

Примечание

- [Баланс белого] фиксируется в [Авто] в следующих режимах съемки:
 - [Интеллект. Авто]
 - [Выбор сцены]
 - [Интеллект. Авто]
- При использовании в качестве источника света ртутной или натриевой лампы точный баланс белого не будет получен из-за характеристик света. Рекомендуется выполнять съемку с помощью вспышки (продается отдельно) или выбрать [Пользоват. 1] в [Пользоват. 3].

См. также

- [Регистрация стандартного белого цвета для установки баланса белого \(пользовательский баланс белого\)](#)
- [Устан.приор.в AWB](#)
- [Брекетинг WB](#)

Цифровая камера
ZV-1

Устан.приор.в AWB

Выбор приоритета во время съемки в таких условиях освещенности, как люминесцентное освещение, при установке [Баланс белого] в [Авто].

1 MENU →  1 (Настройки съемки1) → [Устан.приор.в AWB] → нужная установка.

Подробности пунктов меню

AWB
STD **Стандартная:**

Съемка со стандартным автоматическим балансом белого. Камера автоматически регулирует цветовые тона.

AWB
Ambi **Атмосфера:**

Приоритет цветового тона источника света. Подходит, если нужно получить теплую атмосферу.

AWB
White **Белый:**

Приоритет воспроизведения белого цвета при низкой цветовой температуре источника света.

См. также

- [Баланс белого](#)

Цифровая камера
ZV-1

Регистрация стандартного белого цвета для установки баланса белого (пользовательский баланс белого)

В сценах, когда окружающее освещение состоит из нескольких типов источников света, рекомендуется использовать пользовательский баланс белого для точного воспроизведения белого цвета. Вы можете зарегистрировать 3 установки.

1 MENU →  1 (Настройки съемки1) → [Баланс белого] → Выберите от [Пользоват. 1] до [Пользоват. 3], а затем нажмите правую сторону колесика управления.

2 Выберите  SET (пользовательский баланс белого), а затем нажмите центр колесика управления.

3 Держите изделие таким образом, чтобы белая область полностью покрыла рамку захвата баланса белого, а затем нажмите центр колесика управления.

После того, как прозвучит звуковой сигнал затвора, на дисплее появятся откалиброванные значения (Цветовая температура и Цветной фильтр).

- Вы можете отрегулировать положение рамки захвата баланса белого, нажимая верхнюю/нижнюю/левую/правую сторону колесика управления.
- После захвата стандартного белого цвета вы можете отобразить экран точной регулировки, нажав правую сторону колесика управления. При необходимости вы можете выполнить точную регулировку цветовых тонов.

4 Нажмите центр колесика управления.

Будут зарегистрированы калиброванные значения. Монитор вернется к отображению MENU с сохранением в памяти пользовательской установки баланса белого.

- Зарегистрированная установка баланса белого будет оставаться сохраненной до тех пор, пока не будет перезаписана другой установкой.

Примечание

- Сообщение [Замер пользовательск. WB не удался.] означает, что значение находится в непредусмотренном диапазоне, например, если объект слишком яркий. Вы можете зарегистрировать установку в данный момент, однако рекомендуется установить баланс белого еще раз. В случае установки ошибочного значения индикатор  (пользовательский баланс белого) на дисплее информации о записи станет оранжевым. Данный индикатор будет отображаться до тех пор, пока установленное значение будет в предусмотренном диапазоне.
- При использовании вспышки (продается отдельно) во время съемки основного белого цвета пользовательский баланс белого будет зарегистрирован со светом вспышки. Обязательно используйте вспышку при съемке с использованием установок, которые были зарегистрированы со вспышкой.

Цифровая камера
ZV-1

Творческ. стиль

Позволяет устанавливать нужную обработку изображения и точно регулировать контрастность, насыщенность и резкость для каждого стиля изображения. С помощью этой функции можно регулировать экспозицию (скорость затвора и диафрагму) по своему усмотрению, в отличие от [Выбор сцены], когда экспозицию регулирует изделие.

- 1 MENU → 1 (Настройки съемки1) → [Творческ. стиль].
- 2 Выберите нужный стиль с помощью верхней/нижней сторон колесика управления.
- 3 Для регулировки (Контрастность), (Насыщенность) и (Резкость), выберите нужный пункт с помощью правой/левой сторон, а затем выберите значение с помощью верхней/нижней сторон.

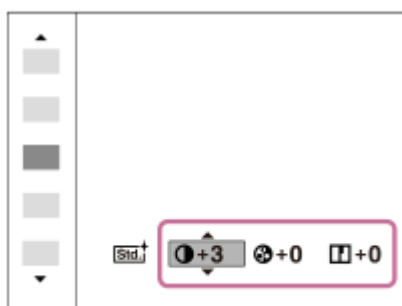

Подробности пунктов меню

Стандартное:

Для съемки различных сцен с богатой градацией и прекрасными цветами.

Яркий:

Повышение насыщенности и контрастности для съемки изумительных изображений красочных сцен, а также таких объектов, как цветы, весенняя зелень, синее небо или океанские пейзажи.

Портрет:

Для захвата цвета кожи с мягким тоном, идеально подходит для съемки портретов.

Пейзаж:

Повышение насыщенности, контрастности и резкости для съемки ярких и четких сюжетов. Также используется для выделения дальних пейзажей.

Закат:

Для съемки прекрасных оттенков красного цвета заходящего солнца.

Черно-белый:

Для съемки черно-белых монохромных изображений.

Сепия:

Для съемки монохромных изображений с оттенком сепии.

Для установки [Контрастность], [Насыщенность] и [Резкость]

[Контрастность], [Насыщенность] и [Резкость] можно отрегулировать для каждого предустановленного стиля изображения, например [Стандартное] и [Пейзаж].

Выберите элемент для установки, нажимая правую/левую стороны колесика управления, а затем установите значение с помощью верхней/нижней сторон колесика управления.

Контрастность:

Чем выше выбранное значение, тем сильнее подчеркивается разница между светом и тенью, и тем больше эффект на снимке.

Насыщенность:

Чем выше выбранное значение, тем более насыщенным является цвет. При выборе более низких значений цвет изображения будет ограничен и приглушен.

Резкость:

Регулировка резкости. Чем выше выбранное значение, тем сильнее подчеркиваются контуры, а чем ниже выбранное значение, тем сильнее смягчаются контуры.

Примечание

- [Творческ. стиль] фиксируется в [Стандартное] в следующих случаях:
 - [Интеллект. Авто]
 - [Выбор сцены]
 - [ Интеллект. Авто]
 - [Эффект рисунка] установлен в положение, отличное от [Выкл].
 - [Профиль изображ.] установлен в положение, отличное от [Выкл].
- Если данная функция установлена в [Черно-белый] или [Сепия], регулировка [Насыщенность] невозможна.

Цифровая камера
ZV-1

Эффект рисунка

Выберите нужный фильтр эффекта для получения более выразительных и художественных снимков.

1 MENU →  (Настройки съемки1) → [Эффект рисунка] → нужная установка.

Подробности пунктов меню

Выкл:

Отключение функции [Эффект рисунка].

Дешевый фотоапп.:

Создание мягкого изображения с затененными углами и уменьшенной яркостью.

Манипул. с цветом:

Создание яркого изображения за счет усиления оттенков цветов.

Схематизация:

Создает высококонтрастную, абстрактную картину путем значительного усиления основных цветов или черного и белого цвета.

Ретро:

Создание эффекта старой фотографии с оттенками сепии и менее выраженным контрастом.

Мягкие светл. тона:

Создание изображения с указанной атмосферой: яркое, прозрачное, воздушное, нежное, мягкое.

Выделение цвета:

Создание изображения, которое сохраняет только специфический цвет, а остальные цвета преобразуются в черный и белый цвета.

Высоко-контр. Ч/Б:

Создает высококонтрастное черно-белое изображение.

Мягкий фокус:

Создает изображение с помощью эффекта мягкого света.

HDR Живопись:

Создает вид живописи, выделяя цвета и детали.

Насыщ. монохром.:

Создает черно-белое изображение с богатой градацией и воспроизведением деталей.

Миниатюра:

Создает изображение, на котором ярко выделяется объект, а фон сильно расфокусирован. Данный эффект можно часто встретить на снимках миниатюрных моделей.

Акварель:

Создает изображение с эффектами расплывания и размывания красок, как будто оно нарисовано акварельными красками.

Иллюстрация:

Создает изображение, похожее на иллюстрацию, усиливая контуры.



Совет

- Вы можете выполнить подробные установки для некоторых пунктов с помощью левой/правой сторон колесика управления.

Примечание

- При использовании функции зума, отличной от оптического зума, установка большего масштаба увеличения делает [Дешевый фотоапп.] менее эффективной.

- Если выбрано [Выделение цвета], изображения могут не сохранить выбранный цвет в зависимости от объекта или условий съемки.
- Вы не сможете проверить следующие эффекты на экране режима съемки, поскольку изделие обрабатывает изображение после съемки. Также невозможно снять другой снимок, пока не завершится обработка. Использовать данные эффекты для видеозаписей невозможно.
 - [Мягкий фокус]
 - [HDR Живопись]
 - [Насыщ. монохром.]
 - [Миниатюра]
 - [Акварель]
 - [Иллюстрация]
- В случае [HDR Живопись] и [Насыщ. монохром.] затвор срабатывает три раза для одного снимка. Не забывайте о следующем:
 - Используйте данную функцию, когда объект неподвижен или не мигает.
 - Не изменяйте композицию во время съемки.

В случае низкой контрастности сцены или значительного дрожания камеры, или смазывания объекта, получение хороших изображений HDR, возможно, не удастся. Если устройство обнаружит такую ситуацию, на записанном снимке появится индикация  (ошибка эффекта рисунка), информирующая об этой ситуации. При необходимости изменяйте композицию или переснимайте изображение внимательно, чтобы избежать размытия изображения.
- Данная функция недоступна в следующих режимах съемки:
 - [Интеллект. Авто]
 - [Выбор сцены]
 - [Панорамный обзор]
 - [ Интеллект. Авто]
- Если [ Формат файла] установлено в [RAW] или [RAW и JPEG], данная функция недоступна.

Цифровая камера
ZV-1

Эфф. мягк. кожи

Установка эффекта, используемого для съемки гладкой кожи с помощью функции распознавания лиц.

1 MENU → 1 (Настройки съемки1) → [Эфф. мягк. кожи] → нужная установка.

Подробности пунктов меню

Выкл:

Функция [Эфф. мягк. кожи] не используется.

Вкл:

Используется [Эфф. мягк. кожи]. Вы можете установить уровень эффекта, нажимая правую/левую сторону колесика управления.

Примечание

- [Эфф. мягк. кожи] недоступен, если [Формат файла] установлено в [RAW].
- [Эфф. мягк. кожи] недоступен для изображений RAW, если [Формат файла] установлено в [RAW и JPEG].
- [Эфф. мягк. кожи] не применяется к фотоснимкам, выполненным с использованием функции Dual Rec.
- [Эфф. мягк. кожи] недоступно в следующих случаях.
 - Если режим съемки установлен в [Панорамный обзор]
 - В режиме ожидания съемки или записи при режиме съемки, установленном в [Высок. част. кадров]
 - Если режим съемки установлен в [Пейзаж], [Закат], [Ночная Сцена], [Домашн. животное], [Гастрономия] или [Фейерверки] в [Выбор сцены]
 - Если [Эффект рисунка] установлено в [Схематизация]
 - Во время использования функции цифрового зума
- Если режим съемки [Видео], [Эфф. мягк. кожи] недоступен в следующих случаях.
 - [Формат файла] установлен в [XAVC S 4K], а [Запись прокси] установлена в [Вкл].
 - [Формат файла] установлен в [XAVC S 4K], [Параметры зап.] установлены в [30p 100M] или [30p 60M], а [Выб. вывода 4K] установлен в [Карта пам.+HDMI].
 - [Формат файла] установлен в [XAVC S 4K], а [Удаленный ПК] установлен в [Вкл].
 - [Формат файла] установлен в [XAVC S 4K] и используется [Управл. со смартф.].
 - [Формат файла] установлен в [XAVC S HD], а [Параметры зап.] установлены в [120p]/[100p].
- Если режим съемки [Видео] или [Интеллект. Авто] и [Формат файла] установлен в [XAVC S 4K], эффект не применяется к изображению на мониторе во время съемки, однако он применяется к записанному изображению.

Цифровая камера
ZV-1

Авто кадриров. (фотоснимок)

Если данное изделие распознает и выполняет съемку лиц, объектов крупным планом или объектов, отслеживаемых функцией [Отслеживание], оно автоматически обрезает изображение до подходящей композиции, а затем сохраняет его. Сохраняются как оригинальные, так и обрезанные изображения. Обрезанное изображение записывается с тем же размером, что и оригинальное изображение.

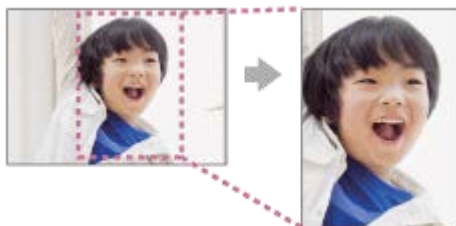

1 MENU → 1 (Настройки съемки1) → Авто кадриров.] → нужная установка.

Подробности пунктов меню

Выкл:

Изображения не обрезаются.

Авто:

Изображения обрезаются автоматически до подходящей композиции.



Примечание

- В зависимости от условий съемки обрезанное изображение может иметь не самую лучшую композицию.
- [Авто кадриров.] установить невозможно, если [Формат файла] установлено в [RAW] или [RAW и JPEG].
- [Авто кадриров.] недоступно в следующих случаях.
 - При видеосъемке
 - Режим съемки установлен в [Панорамный обзор]
 - Режим съемки установлен в [Сумерки с рук], [Спорт], [Устр. размыт. движ.], или [Фейерверки] в [Выбор сцены]
 - [Режим протяжки] установлен в [Непрерыв. Съемка], [Автоспуск (непр.)], [Непрер. брекетинг], [Покадр. брекетинг], [Брекетинг WB] или [Брекетинг DRO].
 - Чувствительность ISO установлена в [Многокадровое ШП].
 - [DRO/Авто HDR] установлено в [Авто HDR].
 - Другие функции зума, отличные от оптического зума
 - При съемке в режиме фокусировки вручную
 - [Эффект рисунка] установлен в [Мягкий фокус], [HDR Живопись], [Насыщ. монохром.], [Миниатюра], [Акварель] или [Иллюстрация].

Цифровая камера
ZV-1

Цвет. простран. (фотоснимок)

Способ, с помощью которого цвета представлены с помощью сочетания цифр или диапазона воспроизведения цвета, называется “цветовым пространством”. Вы можете изменить цветовое пространство в зависимости от назначения изображения.

1 MENU →  1 (Настройки съемки1) → [ Цвет. простран.] → нужная установка.

Подробности пунктов меню

sRGB:

Это стандартное цветовое пространство цифровой камеры. Используйте [sRGB] во время обычной съемки, например, когда нужно напечатать снимки без каких-либо изменений.

AdobeRGB:

Данное цветовое пространство имеет широкий диапазон воспроизведения цвета. Если большая часть объекта имеет яркий зеленый или красный цвет, эффективным является Adobe RGB. Имя файла записанного изображения начинается с “_”.



Примечание

- [AdobeRGB] предназначено для приложений или принтеров, которые поддерживают управление цветом и опцию цветового пространства DCF2.0. При использовании приложений или принтеров, не поддерживающих Adobe RGB, снимки могут не печататься или не отображаться с правильными цветами.
- При отображении снимков, записанных с помощью [AdobeRGB], на устройствах, не совместимых с Adobe RGB, снимки будут отображаться с низкой насыщенностью.

Цифровая камера
ZV-1

Тип затвора (фотоснимок)

Вы можете установить необходимость съемки с механическим затвором или электронным затвором.

1 MENU →  2 (Настройки съемки 2) →  Тип затвора → нужная установка.

Подробности пунктов меню

Авто:

Тип затвора автоматически переключается на основании условий съемки и выдержки затвора.



Механич. затвор:

Съемка только с механическим затвором.





Электрон. затвор:

Съемка только с электронным затвором.

Совет

- В следующих случаях установите  Тип затвора в [Авто] или [Электрон. затвор].
 - При съемке с короткой выдержкой затвора в условиях яркого освещения, например при ярком солнечном свете, на пляже или в снежных горах.
 - При необходимости увеличения скорости непрерывной съемки.
- В следующих случаях установите  Тип затвора в [Авто] или [Механич. затвор].
 - При необходимости использовать вспышку со выдержкой затвора короче, чем 1/100 секунды.
 - При опасении возникновения искажений на снимке из-за движения объекта или движения камеры.

Примечание

- При съемке с электронным затвором может возникнуть искажение изображения из-за движения объекта или самой камеры.
- Во время съемки с электронным затвором могут появиться затенения в виде светлых и темных полос, если выполнять съемку при мерцающем свете, например при флуоресцентном или внезапном свете (например вспышка другой камеры).
- В редких случаях звук затвора может возникнуть при выключении питания, даже если  Тип затвора установлен в [Электрон. затвор]. Однако это не является неисправностью.
- В следующих случаях механический затвор будет активирован, даже если  Тип затвора установлен в [Электрон. затвор].
 - При регистрации стандартного белого цвета для пользовательского баланса белого
 - [Регистрация лиц]
- Следующие функции недоступны, если  Тип затвора установлен в [Электрон. затвор].
 -  ШП длит. экспоз.
 - Съемка Bulb
- Самая короткая выдержка, которую можно установить при использовании внешней вспышки, составляет 1/4000 секунды. Однако, поскольку при этой выдержке используется электронный затвор, на изображении возможна запись ленточной контрастности. Если это произошло, установите  Тип затвора в [Механич. затвор].

Цифровая камера
ZV-1

Спуск без карты

Установка возможности спуска затвора, если карта памяти не вставлена.

1 MENU → 2 (Настройки съемки2) → [Спуск без карты] → нужная установка.

Подробности пунктов меню

Вкл:

Спускать затвор, даже если карта памяти не вставлена.

Выкл:

Не спускать затвор, если карта памяти не вставлена.



Примечание

- Если карта памяти не вставлена, полученные снимки не будут сохранены.
- Установкой по умолчанию является [Вкл]. Рекомендуется выбрать [Выкл] перед реальной съемкой.

Цифровая камера
ZV-1

SteadyShot (фотоснимок)

Установка необходимости использования функции SteadyShot.

1 MENU →  2 (Настройки съемки2) → [ SteadyShot] → нужная установка.

Подробности пунктов меню

Вкл:

Используется [ SteadyShot].

Выкл:

Не используется [ SteadyShot].

При использовании штатива рекомендуется установить камеру в [Выкл].



См. также

- [SteadyShot \(видео\)](#)

Цифровая камера
ZV-1

ШП длит. экспоз. (фотоснимок)

Если установить выдержку на 1/3 секунд(ы) или больше (съемка с длительной экспозицией), будет включено шумоподавление на время, в течение которого открыт затвор. При включении функции будет уменьшена зернистость, характерная для длительной экспозиции.

1 MENU →  1 (Настройки съемки1) →  ШП длит. экспоз.] → нужная установка.

Подробности пунктов меню





Вкл:

Включение шумоподавления в течение такого же времени, в течение которого открыт затвор. Во время выполнения шумоподавления появится сообщение, и съемка следующего снимка будет невозможна. Выберите эту опцию для установки приоритета качества изображения.

Выкл:

Шумоподавление не включается. Выберите эту опцию для установки приоритета времени съемки.



Примечание

-  ШП длит. экспоз.] недоступно, если  Тип затвора] установлено в [Электрон. затвор].
- Шумоподавление может быть не активировано, даже если  ШП длит. экспоз.] установлено в [Вкл], в следующих случаях:
 - Режим съемки установлен в [Панорамный обзор].
 - [Режим протяжки] установлен в [Непрерыв. Съемка], [Непрер. брекетинг] или [Автоспуск (непр.)].
 - Режим съемки установлен в [Выбор сцены] и выбрано [Спорт], [Сумерки с рук] или [Устр. размыт. движ.].
 - Чувствительность ISO установлена в [Многокадровое ШП].
-  ШП длит. экспоз.] невозможно установить в [Выкл] в следующих режимах съемки:
 - [Интеллект. Авто]
 - [Выбор сцены]
- В зависимости от условий съемки шумоподавление камерой может не выполняться, даже если выдержка составляет 1/3 секунд(ы) или больше.

Цифровая камера
ZV-1

ШП высокого ISO (фотоснимок)

Во время съемки с высокой чувствительностью ISO изделие выполняет подавление шума, который становится более заметен в случае высокой чувствительности изделия.

1 MENU →  1 (Настройки съемки1) →  ШП высокого ISO → нужная установка.

Подробности пунктов меню

Нормальная:

Включение обычного эффекта шумоподавления при высоком значении ISO.





Низкий:

Включение умеренного эффекта шумоподавления при высоком значении ISO.

Выкл:

Шумоподавление при высоком значении ISO не активируется. Выберите эту опцию для установки приоритета времени съемки.

Примечание

-  ШП высокого ISO фиксируется в [Нормальная] в следующих режимах съемки:
 - [Интеллект. Авто]
 - [Выбор сцены]
 - [Панорамный обзор]
- Если  Формат файла установлено в [RAW], данная функция недоступна.
-  ШП высокого ISO не работает для изображений RAW, если  Формат файла установлено в [RAW и JPEG].

Цифровая камера
ZV-1

Приор. зарегис.лиц

Установка того, нужно ли фокусироваться с более высоким приоритетом на лицах, зарегистрированных с помощью [Регистрация лиц].

1 MENU →  1 (Настройки съемки1) → [Приор. зарегис.лиц] → нужная установка.

Подробности пунктов меню

Вкл:

Фокусировка с более высоким приоритетом на лицах, зарегистрированных с помощью [Регистрация лиц].

Выкл:

Фокусировка без присвоения более высокого приоритета зарегистрированным лицам.

Совет

- Для использования функции [Приор. зарегис.лиц] выполните следующие установки.
 - [Приор. лиц/глаз AF] в [Наст. AF лицо/глаз]: [Вкл]
 - [Распознав. объекта] в [Наст. AF лицо/глаз]: [Человек]

См. также

- [Фокусировка на глазах \(Наст. AF лицо/глаз\)](#)
- [Регистрация лиц \(Новая регистрация\)](#)
- [Регистрация лиц \(Изменение приоритета\)](#)

Цифровая камера
ZV-1

Smile Shutter

Камера автоматически сделает снимок при обнаружении улыбающегося лица.

1 MENU →  1 (Настройки съемки1) → [Smile Shutter] → нужная установка.

Подробности пунктов меню

Выкл:

Функция [Smile Shutter] не используется.

Вкл:

Камера автоматически сделает снимок при обнаружении улыбающегося лица. В качестве чувствительности обнаружения можно выбрать [Вкл: Легкая улыбка], [Вкл: Обычн. улыбка] или [Вкл: Широкая улыбка]

Рекомендации по более эффективному захвату улыбок

- Не закрывайте глаза челкой волос и держите глаза прищуренными.
- Не закрывайте лицо шляпой, масками, солнцезащитными очками и т.п.
- Попытайтесь максимально ориентировать лицо в сторону изделия и держите голову прямо.
- Улыбайтесь широко и открыто. Улыбка легче распознается, если видны зубы.
- При нажатии кнопки затвора во время распознавания улыбки изделие выполнит съемку. После съемки изделие вернется в режим распознавания улыбки.

Примечание

- Вы не можете использовать функцию [Smile Shutter] со следующими функциями:
 - [Панорамный обзор]
 - [Эффект рисунка]
 - При использовании функции [Фокусиров. лупа].
 - [Выбор сцены] установлено в [Пейзаж], [Ночная Сцена], [Закат], [Сумерки с рук], [Устр. размыт. движ.], [Домашн. животное], [Гастрономия] или [Фейерверки].
 - При видеозаписи.
 - Во время съемки с высокой частотой кадров
- Может быть распознано до 8 лиц людей.
- В некоторых условиях изделие может не обнаружить лиц совсем или может случайно обнаружить другие объекты в качестве лиц.
- Если устройство не может распознать улыбку, отрегулируйте Чувствительность при распознавании улыбки.
- Если [Функц.сенс.управл.] установлено в [Сенсорн. отслежив.], при прикосновении к лицу на мониторе для отслеживания, когда [Smile Shutter] активно, распознавание улыбки применяется только для этого лица.

Цифровая камера
ZV-1

Регистрация лиц (Новая регистрация)

Если лица были заранее зарегистрированы, изделие может фокусироваться на зарегистрированном лице в качестве приоритетного.

- 1 MENU →  1 (Настройки съемки1) → [Регистрация лиц] → [Новая регистрация].
- 2 Совместите контр рамку с лицом, которое нужно зарегистрировать, и нажмите кнопку затвора.
- 3 После появления подтверждающего сообщения выберите [Ввод].

Примечание

- Можно зарегистрировать до восьми лиц людей.
- Выполните снимок лица спереди в ярко освещенном месте. Лицо может быть не зарегистрировано правильно, если оно закрыто шляпой, маской, солнцезащитными очками и т.п.

См. также

- [Приор. зарегис.лиц](#)
- [Smile Shutter](#)

Цифровая камера
ZV-1

Регистрация лиц (Изменение приоритета)

При регистрации нескольких лиц для получения приоритета приоритет получит лицо, зарегистрированное первым. Вы можете изменить порядок приоритета.

- 1 MENU →  1 (Настройки съемки1) → [Регистрация лиц] → [Изменение приоритета].
 - 2 Выберите лицо для изменения порядка приоритета.
 - 3 Выберите место назначения.
-

См. также

- [Приор. зарегис.лиц](#)
- [Smile Shutter](#)

Цифровая камера
ZV-1

Регистрация лиц (Удалить)

Удаление зарегистрированного лица.

1 MENU →  1 (Настройки съемки1) → [Регистрация лиц] → [Удалить].

Если выбрано [Удалить все], можно удалить все зарегистрированные лица.

Примечание

- Даже в случае выполнения команды [Удалить] данные для зарегистрированного лица останутся в изделии. Для удаления из изделия данных для зарегистрированных лиц выберите [Удалить все].

Цифровая камера
ZV-1

Использование вспышки (продается отдельно)

В условиях недостаточного освещения используйте вспышку для освещения объекта во время съемки. Также используйте вспышку для предотвращения дрожания камеры.

Подробные сведения о вспышке приведены в инструкции по эксплуатации вспышки.

1 Прикрепите вспышку (продается отдельно) к изделию.

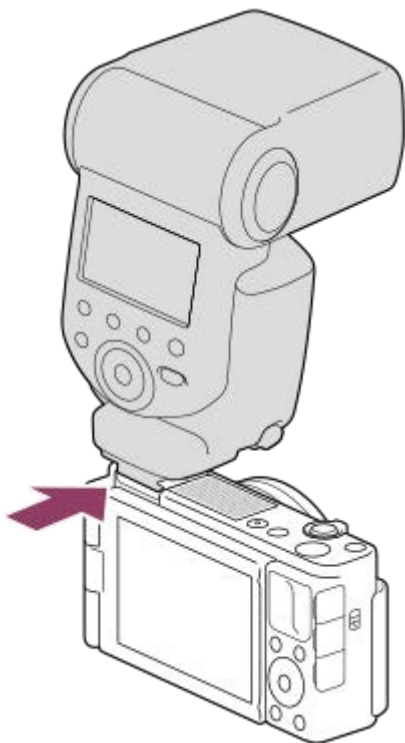

2 Выполняйте вспышку после ее включения и полной зарядки.

- ⚡ (Значок зарядки вспышки) мигает: идет зарядка
- ⚡ (Значок зарядки вспышки) горит: зарядка завершена
- Доступные режимы вспышки зависят от режима съемки и функции.

Примечание

- Вы не можете использовать вспышку во время видеозаписи. (Вы можете использовать светодиодную подсветку при использовании вспышки (продается отдельно) со светодиодной подсветкой.)
- Перед прикреплением/снятием аксессуара, например, вспышки на/с многоинтерфейсного разъема, сначала выключите изделие. В случае прикрепления аксессуара также убедитесь, что аксессуар надежно прикреплен к изделию.
- Не используйте многоинтерфейсный разъем с имеющимися в продаже вспышками, использующими напряжение 250 В и более или с обратной полярностью камеры. Это может привести к неисправности.
- При использовании вспышки для съемки самого себя, будьте осторожны, чтобы не смотреть прямо на вспышку, потому что вспышка срабатывает на близком расстоянии.
- При съемке с внешней вспышкой на изображении могут появиться светлые и темные полосы, если установлена выдержка короче, чем 1/4000 секунды. Если это произойдет, Sony рекомендует выполнять съемку в режиме ручной вспышки и установить уровень вспышки 1/2 или выше.

- Для получения подробных сведений о совместимых аксессуарах для многоинтерфейсного разъема посетите веб-сайт, Sony или обратитесь за консультацией к дилеру Sony или в местный уполномоченный сервисный центр Sony.

См. также

- [Режим вспышки](#)

5-016-936-12(1) Copyright 2020 Sony Corporation

Цифровая камера
ZV-1

Режим вспышки

Вы можете установить режим вспышки для вспышки (продается отдельно).

1 MENU →  1 (Настройки съемки1) → [Режим вспышки] → нужная установка.

Подробности пунктов меню

Вспышка выкл:

Вспышка не срабатывает.

АвтоAUTO Вспышка:

Вспышка срабатывает в условиях недостаточного освещения или во время съемки против яркого света.

Запол. вспыш.:

Вспышка срабатывает каждый раз при спуске затвора.

Медл. синхр.:

Вспышка срабатывает каждый раз при спуске затвора. Съемка в режиме медленной синхронизации позволяет получить четкое изображение как снимаемого объекта, так и фона за счет удлинения выдержки затвора.

Син.зад.штор.:

Вспышка срабатывает каждый раз при спуске затвора непосредственно перед завершением экспозиции. Съемка в режиме синхронизации задней шторки позволяет получать естественное изображение следа движущегося объекта, например, движущегося автомобиля или идущего человека.

Примечание

- Установки по умолчанию зависят от режима съемки.
- В зависимости от режима съемки некоторые установки [Режим вспышки] будут недоступны.

См. также

- [Использование вспышки \(продается отдельно\)](#)

Цифровая камера
ZV-1

Кор.эксп.вспыш.

Регулируется количество света вспышки в диапазоне от $-3,0$ EV до $+3,0$ EV. Коррекция экспозиции вспышки изменяет только яркость света вспышки. Коррекция экспозиции изменяет яркость света вспышки совместно с изменением выдержки и диафрагмы.

1 MENU →  1 (Настройки съемки1) → [Кор.эксп.вспыш.] → **нужная установка.**

- Выбор более высоких значений (сторона +) делает уровень мощности вспышки выше, а выбор более низких значений (сторона –) делает уровень мощности вспышки ниже.

Примечание

- [Кор.эксп.вспыш.] не работает, если режим съемки установлен в следующие режимы:
 - [Интеллект. Авто]
 - [Панорамный обзор]
 - [Выбор сцены]
- Эффект повышения мощности вспышки (сторона +) может оказаться незаметным из-за ограниченной доступной яркости света вспышки, если объект находится за пределами максимального диапазона вспышки. Если объект находится слишком близко, эффект понижения мощности (сторона -) может быть незаметен.

См. также

- [Использование вспышки \(продается отдельно\)](#)

Цифровая камера
ZV-1

Видеосъемка

Вы можете выполнять видеозапись, нажимая кнопку MOVIE (Видео).

1 Нажмите кнопку MOVIE для начала записи.

- Поскольку [Кнопка MOVIE] установлено в [Всегда] в качестве установки по умолчанию, видеосъемка может быть начата в любом режиме съемки.

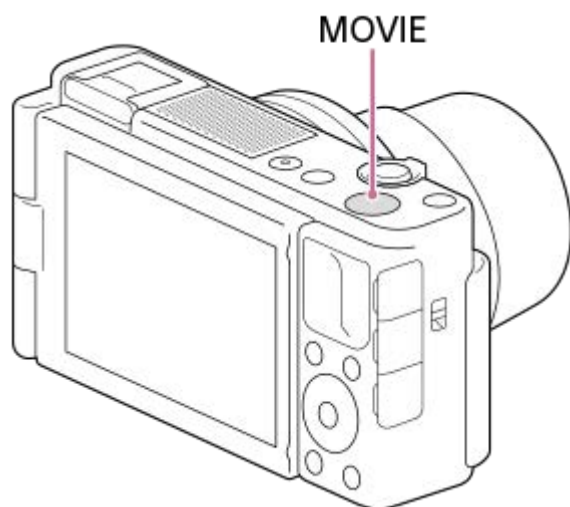









2 Нажмите кнопку MOVIE еще раз для остановки записи.

Совет

- Вы можете назначить функцию пуска/остановки видеозаписи предпочитаемой клавише. MENU → 2 (Настройки съемки2) → Польз. клав.] → установите [MOVIE] предпочитаемой клавише.
- При необходимости задания области фокусировки, установите область с помощью [Область фокусир.].
- Для удерживания фокуса на лице составьте композицию таким образом, чтобы рамка фокусировки и рамка распознавания лица совмещались, или установите [Область фокусир.] в [Широкая].
- Для настройки нужных значений выдержки и диафрагмы установите режим съемки (Видео) и выберите нужный режим экспозиции.
- После съемки отображается значок, указывающий, что данные записываются. Не извлекайте карту памяти в то время, когда отображается значок.
- К видеосъемке применяются следующие установки для фотосъемки:
 - Баланс белого
 - Творческ. стиль
 - Режим измер.
 - Приор. лиц/глаз AF
 - Приор.лиц в м/изм
 - Опт.Д-диап.
- Во время видеосъемки вы можете изменять установки для чувствительности ISO, коррекции экспозиции и области фокусировки.
- Во время видеосъемки записанное изображение может выводиться без отображения информации о съемке путем установки [Показ инф. о HDMI] в [Выключить].

Примечание

- Во время видеозаписи может записываться звук работы объектива и изделия. Звук зума наиболее вероятно может записываться во время видеозаписи, если [Скорость увеличен.] установлено в [Быстрая].
Камеру можно настроить не записывать звук, выбрав MENU → 2 (Настройки съемки2) → [Запись звука] → [Выкл].
- Когда начнется запись, загорится индикатор записи.
- При выполнении непрерывной видеосъемки имеет место повышение температуры камеры, и вы можете почувствовать, что камера нагрелась. Это не является неисправностью. Также может появляться, [Камера перегрелась. Позвольте камере остыть.]. В таких случаях выключите питание, дайте камере остыть и подождите, пока она будет снова готова к съемке.
- Появление  (значок предупреждения о перегреве) означает, что температура камеры повысилась. Выключите питание, дайте камере остыть и подождите, пока она будет снова готова к съемке.
- Что касается времени непрерывной видеосъемки, см. “Доступное время видеозаписи”. По завершении видеозаписи можно записать еще одно видео, нажав кнопку MOVIE еще раз. Запись может остановиться для защиты изделия в зависимости от температуры изделия или аккумулятора.
- Если режим съемки установлен в  (Видео),  (Интеллект. Авто) или **HFR** (Высок. част. кадров), или во время видеосъемки вы не сможете выбрать [Отслеживание] для [Область фокусир.].
- При видеосъемке в режиме [Программное авто] значение диафрагмы и выдержки будет установлено автоматически и его невозможно будет изменить. По этой причине выдержка может стать короче в условиях яркого освещения, и запись движения объекта может не выглядеть плавной. Плавную запись движения объекта можно выполнить путем изменения режима экспозиции и регулировки значения диафрагмы и выдержки.
- В режиме видеосъемки чувствительность ISO можно выбирать от ISO 125 до ISO 12800. Если установленное значение ISO меньше, чем ISO 125, произойдет автоматическое переключение установки на ISO 125. После завершения видеозаписи значение ISO вернется к исходной установке.
- Если чувствительность ISO установлена в [Многокадровое ШП], будет временно установлено [ISO AUTO].
- В режиме видеосъемки невозможно установить следующие настройки в [Эффект рисунка]. Во время начала видеозаписи будет временно установлено [Выкл].
 - Мягкий фокус
 - HDR Живопись
 - Насыщ. монохром.
 - Миниатюра
 - Акварель
 - Иллюстрация
- Функция распознавания лиц / функция распознавания глаз недоступна в следующих случаях.
 - [ Формат файла] установлен в [XAVC S 4K], [ Параметры зап.] установлено в [30p 100M]/[25p 100M] или [30p 60M]/[25p 60M] и [ Выб. вывода 4K] установлен в [Карта пам.+HDMI]
 - [ Формат файла] установлен в [XAVC S HD] и [ Параметры зап.] установлены в [120p 100M]/[100p 100M] или [120p 60M]/[100p 60M]
- Если направить камеру на источник очень яркого света во время видеосъемки с низкой чувствительностью ISO, ярко освещенная область изображения может быть записана как черная область.
- Используйте PlayMemories Home при импорте видеозаписей XAVC S и видеозаписей AVCHD в компьютер.

См. также

- [Кнопка MOVIE](#)
- [Видео с затвором](#)
- [Формат файла \(видео\)](#)
- [Доступное время видеозаписи](#)
- [Назначение часто используемых функций кнопкам \(Польз. клав.\)](#)
- [Область фокусир.](#)



Цифровая камера
ZV-1

Видео с затвором

Вы можете начинать или останавливать видеозапись, нажимая кнопку затвора вместо кнопки MOVIE (видео).

1 MENU →  2 (Настройки съемки2) → [Видео с затвором] → нужная установка.

Подробности пунктов меню

Включено:

Позволяет выполнять видеозапись с помощью кнопки затвора, если режим съемки установлен в [Видео] или [ Интеллект. Авто], или во время съемки с высокой частотой кадров.

Выключено:

Отключение записи видео с помощью кнопки затвора.

Совет

- Если [Видео с затвором] установлено в [Включено], вы по-прежнему сможете начинать или останавливать видеозапись, нажимая кнопку MOVIE.
- Если [Видео с затвором] установлено в [Включено], вы сможете использовать кнопку затвора для пуска или остановки видеозаписи на внешнем устройстве записи/воспроизведения с помощью [ Управление REC].

См. также

- [Видеосъемка](#)

Цифровая камера
ZV-1

Форматы видеозаписи

Следующие форматы видеозаписи доступны с данной камерой.

Что такое XAVC S?

Запись видео с высоким разрешением, например, 4K, путем преобразования их в видеозапись MP4 с помощью кодека MPEG-4 AVC/H.264. MPEG-4 AVC/H.264 позволяет сжимать изображения с большей эффективностью. Вы можете записывать высококачественные изображения при одновременном уменьшении объема данных.

Формат записи XAVC S/AVCHD

XAVC S 4K:

Битрейт: приближ. 100 Мбит/сек или приближ. 60 Мбит/сек

Видеозапись с разрешением 4K (3840×2160).

XAVC S HD:

Битрейт: приближ. 100 Мбит/сек, приближ. 60 Мбит/сек, приближ. 50 Мбит/сек, приближ. 25 Мбит/сек или приближ. 16 Мбит/сек

Видеозапись с более высоким качеством, чем AVCHD, с большим количеством данных.

AVCHD:

Битрейт: приближ. 24 Мбит/сек (максимум) или приближ. 17 Мбит/сек (среднее значение)

Формат AVCHD имеет высокую степень совместимости с устройствами хранения данных, отличными от компьютеров.

- Скорость передачи битов представляет собой объем данных, обработанных в течение заданного промежутка времени.



См. также

- [Формат файла \(видео\)](#)
- [Параметры зап. \(видео\)](#)
- [Формат AVCHD](#)

Цифровая камера
ZV-1

Формат файла (видео)

Выбор формата файла видео.

1 MENU →  2 (Настройки съемки2) →  Формат файла] → нужная установка.

Подробности пунктов меню

Параметр	Описание	Что можно делать с помощью PlayMemories Home
XAVC S 4K	Видеозапись с разрешением 4K (3840×2160).	Вы можете сохранять видеозаписи на компьютере.
XAVC S HD	Видеозапись с более высоким качеством, чем AVCHD, с большим количеством данных.	Вы можете сохранять видеозаписи на компьютере.
AVCHD	Формат AVCHD имеет высокую степень совместимости с устройствами хранения данных, отличными от компьютеров.	Вы можете сохранять видеозаписи на компьютере или создавать носители AVCHD.



Примечание

- При записи видео XAVC S 4K или XAVC S HD в 120p/100p доступное для непрерывной записи время составляет приблизительно 5 минут. Время, оставшееся для видеозаписи, отображается на мониторе. Однако если [Темп. авт.выкл.пит.] установлена в [Высокий], вы можете осуществлять видеозапись непрерывно в течение более 5 минут. Если вы хотите записать другую сессию видео 4K или HD 120p/100p, выключите камеру и подождите некоторое время перед началом следующей сессии съемки. Даже если время записи было менее 5 минут, запись может остановиться для защиты камеры, в зависимости от температуры окружающей среды, при которой выполняется съемка.
- При установке  Формат файла] в [AVCHD] размер файла видеосъемки ограничивается приблиз. значением 2 Гб. Если во время записи размер видеофайла достигнет приблиз. 2 Гб, будет автоматически создан новый видеофайл.

Цифровая камера
ZV-1

Параметры зап. (видео)

Выбор частоты кадров и битрейта для видеозаписи.

1 MENU →  2 (Настройки съемки2) →  Параметры зап. → нужная установка.

- Чем выше скорость передачи данных, тем выше качество изображения.

Подробности пунктов меню

Если  Формат файла] установлен в [XAVC S 4K]

 Параметры зап.	Битрейт	Описание
30p 100M/ 25p 100M	Приблиз. 100 Мбит/сек	Видеозаписи 3840×2160 (30p/25p).
30p 60M/ 25p 60M	Приблиз. 60 Мбит/сек	Видеозаписи 3840×2160 (30p/25p).
24p 100M *	Приблиз. 100 Мбит/сек	Видеозаписи 3840×2160 (24p).
24p 60M *	Приблиз. 60 Мбит/сек	Видеозаписи 3840×2160 (24p).

* Только, если [Перекл. NTSC/PAL] установлен в NTSC

Если  Формат файла] установлен в [XAVC S HD]

 Параметры зап.	Битрейт	Описание
60p 50M/50p 50M	Приблиз. 50 Мбит/ сек	Видеозаписи 1920×1080 (60p/50p).
60p 25M/50p 25M	Приблиз. 25 Мбит/ сек	Видеозаписи 1920×1080 (60p/50p).
30p 50M/25p 50M	Приблиз. 50 Мбит/ сек	Видеозаписи 1920×1080 (30p/25p).
30p 16M/25p 16M	Приблиз. 16 Мбит/ сек	Видеозаписи 1920×1080 (30p/25p).
24p 50M *	Приблиз. 50 Мбит/ сек	Видеозаписи 1920×1080 (24p).



 Параметры зап.	Битрейт	Описание
120р 100М/100р 100М	Приблиз. 100 Мбит/ сек	Видеозаписи с высокой скоростью 1920×1080 (120р/100р). Вы можете записывать видео с частотой 120 кадров в секунду или 100 кадров в секунду. <ul style="list-style-type: none"> Вы можете создавать видеозаписи с более плавным замедленным движением с помощью совместимых устройств для редактирования.
120р 60М/100р 60М	Приблиз. 60 Мбит/ сек	Видеозаписи с высокой скоростью 1920×1080 (120р/100р). Вы можете записывать видео с частотой 120 кадров в секунду или 100 кадров в секунду. <ul style="list-style-type: none"> Вы можете создавать видеозаписи с более плавным замедленным движением с помощью совместимых устройств для редактирования.

* Только, если [Перекл. NTSC/PAL] установлен в NTSC

Если [Формат файла] установлен в [AVCHD]

 Параметры зап.	Битрейт	Описание
60i 24M(FX)/50i 24M(FX)	24 Мбит/сек максимум	Видеозаписи 1920×1080 (60i/50i).
60i 17M(FH)/50i 17M(FH)	Приблиз. 17 Мбит/сек в среднем	Видеозаписи 1920×1080 (60i/50i).

Примечание



- Создание диска с записью AVCHD из видеозаписей, сделанных при установке [60i 24M(FX)]/[50i 24M(FX)] для [ Параметры зап.] занимает длительное время из-за преобразования качества изображения видеозаписей. Если вы хотите сохранить видеозаписи без их преобразования, используйте диск Blu-ray.
- Выбор [120р]/[100р] для следующих установок невозможно.
 - [Интеллект. Авто]
 - [Выбор сцены]
 - [ Интеллект. Авто]

Видеосъемка со сверхзамедленным движением (Настройки HFR)

С помощью съемки с более высокой частотой кадров, чем формат записи, можно выполнить видеозапись со сверхзамедленным движением.

1 Кнопка **MODE** (режим) → [Высок. част. кадров] → нажмите центр колесика управления.

Режим съемки будет установлен в [Высок. част. кадров], и появится экран установок съемки.

- Вы также можете установить режим съемки путем выбора MENU →  1 (Настройки съемки1) → [Реж. съемки].
- Вы можете выбрать нужный режим экспозиции путем выбора MENU →  2 (Настройки съемки2) → [ Режим экспозиц.].



2 MENU → 2 (Настройки съемки2) → [Настройки HFR] и выберите нужные установки для [Параметры зап.], [Частота кадров], [Устан. приорит.] и [Время ЗАПИСИ].

3 Наведите камеру на объект и отрегулируйте установки, например фокусировку.

- Вы также можете изменить другие установки, например, режим фокусировки, чувствительность ISO и т.п.
- Фокусировка блокируется сразу после перехода камеры в режим ожидания съемки, даже при использовании автофокусировки. Если не удастся сфокусироваться на нужном объекте с помощью автофокусировки, используйте ручную фокусировку.

4 Нажмите центр колесика управления.

Экран установки съемки закроется, и камера переключится в режим ожидания съемки.

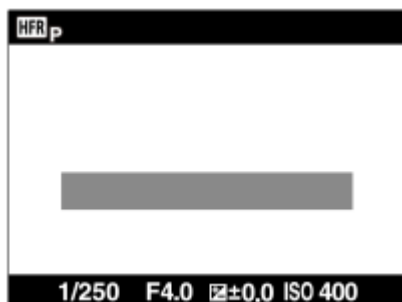

- Вы не можете регулировать экспозицию, выполнять фокусировку, использовать зум и т.п. в режиме ожидания съемки. Если вы хотите изменить установки съемки, нажмите на центр колесика управления еще раз для возврата к экрану установок съемки.

5 Нажмите кнопку **MOVIE** (Видео).

Если [**HFR** Время ЗАПИСИ] установлено в [С опережением]:

Начнется захват видео (съемка). Если повторно нажать кнопку MOVIE или если время, доступное для записи, истекло, захват видео завершится и камера начнет записывать захваченное видео на карту памяти.

Если [**HFR** Время ЗАПИСИ] установлено в [С запаздыванием] или [Наполов. с запазд.]:

Захват видео завершится и камера начнет записывать захваченное видео на карту памяти.

Подробности пунктов меню

HFR Параметры зап. :

Выбор частоты кадров видеозаписи из [60р 50M]/[50р 50M], [30р 50M]/[25р 50M] и [24р 50M*].

* Только при установке [Перекл. NTSC/PAL] в NTSC.

HFR Частота кадров :

Выбор частоты кадров съемки из [240fps]/[250fps], [480fps]/[500fps] и [960fps]/[1000fps].

HFR Устан. приорит. :

Выберите из [Приоритет качества], что определяет приоритет качества изображения, и [Приор. врем. съем.], что определяет приоритет продолжительности времени видеозаписи.

HFR Время ЗАПИСИ :

Выбор возможности записи в течение установленного промежутка времени после нажатия кнопки MOVIE ([С опережением]), или в течение установленного промежутка времени до тех пор, пока не будет нажата кнопка MOVIE ([С запаздыванием]/[Наполов. с запазд.]).

Частота кадров

При видеосъемке со сверхзамедленным движением камера выполняет съемку с более высокой выдержкой, чем количество кадров съемки в секунду. Например, если [**HFR** Частота кадров] установлена в [960fps], выдержка в каждом кадре будет короче, чем приблиз. 1/1000 секунды, для выполнения съемки 960 кадров в секунду. Для обеспечения данной выдержки необходимо достаточное окружающее освещение во время съемки. Если окружающее освещение недостаточное, чувствительность ISO станет выше, что приведет к большему шуму.

Минимально допустимое расстояние для съемки

Изображение получается вне фокуса, если объект находится слишком близко, например во время макросъемки. Выполните съемку с минимально допустимого расстояния для съемки (сторона W: приблизительно 5 см, сторона T: приблизительно 30 см (от объектива)) или с более дальнего.

Время записи

В зависимости от установки [**HFR** Время ЗАПИСИ], отношение между нажатием кнопки MOVIE и записанным участком видеозаписи показано ниже.

[С опережением]

Захват видео (съемка) начинается при нажатии кнопки MOVIE. Если повторно нажать кнопку MOVIE или если время, доступное для записи, истекло, захват видео завершится и камера начнет записывать захваченное видео на карту памяти.

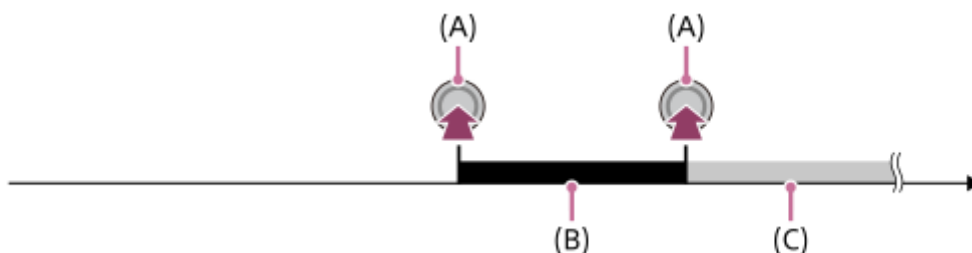

(A): Момент нажатия кнопки MOVIE

(B): Записанный фрагмент

(C): Выполняется запись на карту памяти (Вы не сможете начать следующую сессию съемки.)

[С запаздыванием]/[Наполов. с запазд.]

Буферизация (временный захват видео на камере) начнется сразу после перехода камеры в режим ожидания съемки. Когда полученные данные заполнят всю буферную память, старые данные будут последовательно перезаписываться. При нажатии кнопки MOVIE камера начнет видеозапись установленной продолжительности, которая рассчитана ретроактивным путем с этого места на карте памяти.

- При использовании [С запаздыванием] записывается видео максимальной возможной продолжительности. При использовании [Наполов. с запазд.] записывается видео продолжительностью, равной половине от максимально возможной. При использовании [Наполов. с запазд.] необходимое для записи на карту памяти время также будет короче, чем при использовании [С запаздыванием].

С запаздыванием

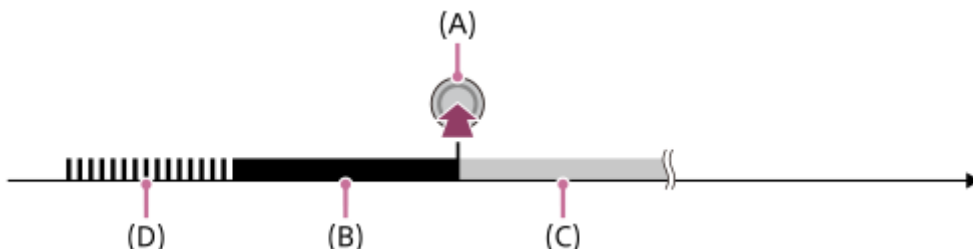

Наполов. с запазд.

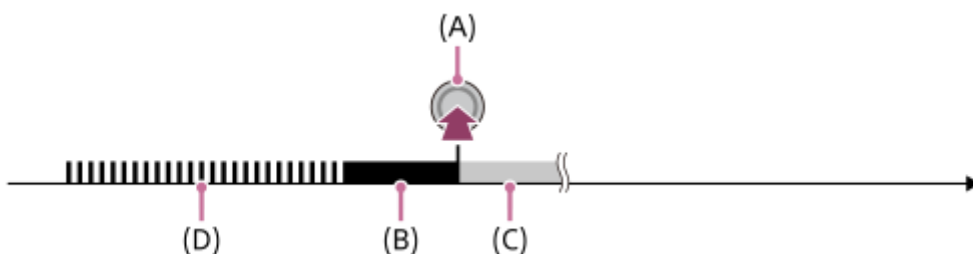

- (A): Момент нажатия кнопки MOVIE
- (B): Записанный фрагмент
- (C): Выполняется запись на карту памяти (Вы не сможете начать следующую сессию съемки.)
- (D): Выполняется буферизация

Для повторения съемки

Вы можете отменить запись путем выбора [Отмена] на экране. Однако видеозапись, выполненная до места, где была выполнена отмена, сохранится.

Скорость воспроизведения

Скорость воспроизведения будет отличаться как показано ниже в зависимости от назначенных [HFR Частота кадров] и [HFR Параметры зап.].

HFR Частота кадров	HFR Параметры зап.: 24p 50M*	HFR Параметры зап.: 30p 50M/25p 50M	HFR Параметры зап.: 60p 50M/50p 50M
240fps/250fps	в 10 раз медленнее	в 8 раз медленнее/в 10 раз медленнее	в 4 раз медленнее/в 5 раз медленнее
480fps/500fps	в 20 раз медленнее	в 16 раз медленнее/в 20 раз медленнее	в 8 раз медленнее/в 10 раз медленнее
960fps/1000fps	в 40 раз медленнее	в 32 раз медленнее/в 40 раз медленнее	в 16 раз медленнее/в 20 раз медленнее

* Только при установке [Переключ. NTSC/PAL] в NTSC.

[HFR Устан. приорит.] и продолжительность съемки

HFR Устан. приорит.	HFR Частота кадров	Число эффективных пикселей, считываемых с датчика изображения	Продолжительность съемки
Приоритет качества	240fps/250fps	1824×1026	Приблиз. 2 секунды
Приоритет качества	480fps/500fps	1824×616	Приблиз. 1 секунды
Приоритет качества	960fps/1000fps	1244×420	Приблиз. 1 секунды
Приор. врем. съем.	240fps/250fps	1824×616	Приблиз. 3 секунды
Приор. врем. съем.	480fps/500fps	1292×436	Приблиз. 3 секунды
Приор. врем. съем.	960fps/1000fps	912×308	Приблиз. 3 секунды

Время воспроизведения

Например, при съемке в течение приблиз. 4 секунд с установкой [**HFR** Параметры зап.] в [24р 50М]*, установкой [**HFR** Частота кадров] в [960fps] и установкой [**HFR** Устан. приорит.] в [Приор. врем. съем.] скорость воспроизведения будет в 40 раз медленнее, а время воспроизведения будет составлять приблиз. 160 секунд (приблиз. 2 минуты и 40 секунд).

* Только при установке [Перекл. NTSC/PAL] в NTSC.

Примечание

- Звук не будет записан.
- Видео будет записано в формате XAVC S HD.
- Завершение записи после нажатия кнопки MOVIE может занять некоторое время. Чтобы начать следующий сеанс съемки, дождитесь, когда камера перейдет в режим ожидания съемки.

См. также

- [HFR \(Высок. част. кадров\): Режим экспозиц.](#)

Цифровая камера
ZV-1



Прямая трансляция потокового видео и аудио (USB-поток) (видео)

Вы можете подключить компьютер и т.п. к камере и использовать видео и аудио с камеры для сервисов прямой трансляции или веб-конференции.





Эту функцию можно использовать, если системное программное обеспечение камеры (встроенное программное обеспечение) имеет вер. 2.00 или более позднюю версию.

- 1 Установите камеру в режим записи видео и установите экспозицию, фокус и т.п.
- 2 Выберите MENU →  2 (Настройки съемки2) →  USB-поток].
На экране камеры появится [USB-поток:Не подкл.].
- 3 Следуйте инструкциям на экране для подключения камеры к компьютеру или другому устройству с помощью кабеля USB.
На экране камеры появится [USB-поток:Ожидание], и камера переключится в состояние ожидания потоковой передачи.
 - Используйте кабель или адаптер, который соответствует разъему на подключаемом устройстве.
- 4 Начните потоковую передачу из сервиса прямой трансляции/веб-конференции.
На экране камеры появится [USB-поток:Вывод].
 - Для выхода из  USB-поток] нажмите кнопку MODE или по центру колесика управления. Камера вернется в режим записи видео.

О подключениях кабеля USB

При включении питания камеры в то время, как подключен кабель USB, выполнение  USB-поток] невозможно. Отсоедините кабель USB, выполните  USB-поток], а затем снова подсоедините кабель USB.

Совет

- В случае назначения  USB-поток] пользовательской клавише вы можете запустить  USB-поток], просто нажав клавишу.
- Настройки записи видео (фокус, экспозиция и т.п.) перед выполнением  USB-поток] будут применены к видео прямой трансляции. Отрегулируйте настройки записи видео перед началом потоковой передачи.
- При назначении выдержки, чувствительности ISO и т.п. колесику управления или их регистрации в меню функций эти значения можно регулировать даже во время потоковой передачи по USB.
- При назначении [Наст. презен.тов.] или [Размывание фона] для  Польз. клав.] эти функции можно использовать даже во время потоковой передачи по USB.
- Для потоковой передачи используется следующий формат данных:
 - формат видео: MJPEG
 - разрешение: HD720 (1280 × 720)
 - частота кадров: 30 кадров в секунду / 25 кадров в секунду
 - формат аудио: PCM, 48 кГц, 16 бит, 2 канала
- Во время потоковой передачи по USB питание на камеру подается с компьютера. Чтобы потребление энергии компьютера было как можно меньше, установите [USB питание] в [Выкл].

Примечание

- Вы не сможете выполнять следующее во время выполнения [📺 USB-поток]:
 - запись потокового видео
 - операции с экраном меню
 - переход к экрану воспроизведения
 - регистрация пользовательского баланса белого
 - Ф. "Удаленный ПК"
 - Управл. со смартф.
- Следующие функции будут отключены во время выполнения [📺 USB-поток]:
 - Время нач. энергос.
 - Монитор авт. ВЫКЛ

Цифровая камера
ZV-1

Получение фотоснимков во время видеосъемки (Двойная запись)

Вы можете выполнять фотоснимки во время видеозаписи без остановки записи. Используйте двойную запись при необходимости выполнения видеосъемки и фотосъемки одновременно.

1 Нажмите кнопку MOVIE для начала видеозаписи.

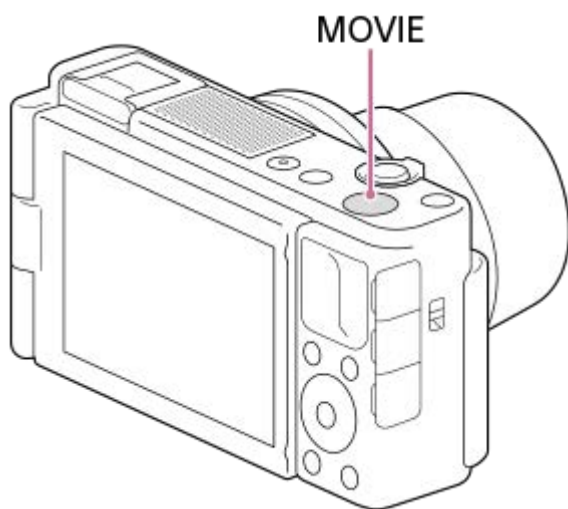

2 Нажмите кнопку затвора для выполнения фотоснимка.

- При нажатии кнопки затвора наполовину оставшееся количество фотоснимков, которое можно выполнить, отобразится на экране.
- Во время фотосъемки сообщение [ЗАХВАТ] отобразится на экране.

3 Нажмите кнопку MOVIE еще раз для завершения видеозаписи.

Совет

- Размер изображения или качество изображения фотоснимков можно выбрать в MENU → (Настройки съемки2)→[Раз. изоб.(Dual Rec)]/[Качество(Dual Rec)].

Примечание

- Двойная запись может быть недоступна в зависимости от установки записи или установки режима.
- Если [Запись прокси] установлена в [Вкл], двойная запись недоступна.
- В зависимости от используемой карты памяти запись фотоснимка может занять некоторое время.
- Звук кнопки затвора может быть записан.
- Во время использования двойной записи использование вспышки невозможно.
- [Эфф. мягк. кожи] не применяется к фотоснимкам, выполненным с использованием функции Dual Rec.

- Качество(Dual Rec)
- Раз. изб.(Dual Rec)
- Автомат. Dual Rec

5-016-936-12(1) Copyright 2020 Sony Corporation

Цифровая камера
ZV-1

Качество(Dual Rec)

Выбор качества фотоснимков для съемки во время видеозаписи.

1 MENU → 2 (Настройки съемки2) → [Качество(Dual Rec)] → нужная установка.

Подробности пунктов меню

Сверхвысокое/Высокое/Стандартное

Цифровая камера
ZV-1

Раз. изоб.(Dual Rec)

Выбор размера фотоснимков для съемки во время видеозаписи.

1 MENU →  2 (Настройки съемки2) → [Раз. изоб.(Dual Rec)] → нужная установка.



Подробности пунктов меню

L: 17M/M: 7.5M/S: 4.2M

Цифровая камера
ZV-1

Автомат. Dual Rec

Установка необходимости автоматической фотосъемки при видеосъемке. Съемка при выразительной композиции, включая обнаруженных людей. Данная функция позволяет также записывать версии автоматически выполненных фотоснимков, которые были обрезаны для оптимальных композиций. При записи обрезанного снимка будут записаны оба снимка, до обрезки и после.

- 1 MENU →  2 (Настройки съемки2) → [Автомат. Dual Rec] → нужная установка.**
- 2 Нажмите кнопку MOVIE для начала видеозаписи.**
 - Фотоснимки будут выполнены автоматически. Во время получения фотоснимка сообщение [ЗАХВАТ] отобразится на мониторе.
- 3 Нажмите кнопку MOVIE еще раз для завершения видеозаписи.**
 - Для просмотра записанных видеозаписей и фотоснимков нажмите кнопку  (Воспроизв.).

Подробности пунктов меню

Выкл:

Автоматическая двойная запись не выполняется.

Вкл: Низкая частота съемки/Вкл: Стандарт. частота съемки/Вкл: Высокая частота съемки:

Автоматическая двойная запись выполняется с указанной частотой съемки.

- Положения, ориентация, выражения лиц распознаются для выполнения фотосъемки с выразительной композицией.

Совет

- Если нужно изменить размер или качество фотоснимков, используйте MENU →  2 (Настройки съемки2) → [Раз. изоб. (Dual Rec)]/[Качество(Dual Rec)].
- Даже если [Автомат. Dual Rec] установлена в положение Вкл, вы можете выполнять фотосъемку, нажимая кнопку затвора.

Примечание

- В зависимости от условий записи фотоснимки могут не выполняться в оптимальное время.
- Автомат. Dual Rec недоступна во время вертикальной видеосъемки.



См. также

- [Получение фотоснимков во время видеосъемки \(Двойная запись\)](#)
- [Качество\(Dual Rec\)](#)
- [Раз. изоб.\(Dual Rec\)](#)

Цифровая камера
ZV-1

Запись прокси

Установка возможности одновременной записи вспомогательных видеороликов с низким битрейтом во время видеозаписи XAVC S. Поскольку вспомогательные видеоролики имеют небольшой размер файла, они подходят для передачи на смартфоны или загрузки на веб-сайты.

1 MENU →  2 (Настройки съемки2) → [ Запись прокси] → нужная установка.

Подробности пунктов меню

Вкл :

Одновременная запись вспомогательных видеороликов.



Выкл :

Вспомогательные видеоролики не записываются.

Совет

- Вспомогательные видеоролики записываются в формате XAVC S HD (1280×720) со скоростью 9 Мбит/с. Частота кадров вспомогательного видеоролика будет такой же, как у оригинальной видеозаписи.
- Вспомогательные видеоролики не отображаются на экране воспроизведения (экран воспроизведения одиночных изображений или индексный экран изображений).  (Вспомогательный) отображается на видеозаписях, для которых был одновременно записан вспомогательный видеоролик.

Примечание

- Воспроизведение вспомогательных видеороликов на данной камере невозможно.
- Запись вспомогательных видеороликов недоступна в следующих случаях.
 - Если [ Формат файла] установлено в [AVCHD]
 - Если [ Формат файла] установлен в [XAVC S HD] и [ Параметры зап.] установлены в [120p]/[100p]
- Удаление/установка защиты видеозаписей, для которых имеются вспомогательные видеоролики, приводит к удалению/установке защиты как оригинальных видеозаписей, так и вспомогательных видеороликов. Удалить/установить защиту только для оригинальных видеозаписей или вспомогательных видеороликов невозможно.
- Редактирование видеозаписей на данной камере невозможно.

См. также

- [Фун.Отпр.на смарт.: Отправка цели \(вспомогательные видеоролики\)](#)
- [Форматы видеозаписи](#)
- [Воспроизведение снимков на индексном экране \(Индекс изображ.\)](#)
- [Используемые карты памяти](#)

Цифровая камера
ZV-1

Запись звука

Установка целесообразности записи звука во время видеосъемки. Выберите [Выкл] во избежание записи звуков работы объектива и камеры.

1 MENU →  2 (Настройки съемки2) → [Запись звука] → нужная установка.

Подробности пунктов меню

Вкл:

Звук записывается (стерео).

Выкл:

Звук не записывается.

Цифровая камера
ZV-1

Отобр. ур. звука

Установка необходимости отображения уровня звука на экране.

1 MENU →  2 (Настройки съемки2) → [Отобр. ур. звука] → нужная установка.

Подробности пунктов меню

Вкл:

Уровень звука отображается.

Выкл:

Уровень звука не отображается.

Примечание

- Уровень звука не отображается в следующих случаях:
 - Если [Запись звука] установлено в [Выкл].
 - Когда DISP (Настройка показа) установлено в [Не показывать].
 - Во время съемки с высокой частотой кадров
- Во время паузы в режиме видеосъемки также отображается уровень звука.

Цифровая камера
ZV-1

Уров. записи звука

Вы можете регулировать уровень записи звука, контролируя индикатор уровня.

- 1 MENU →  2 (Настройки съемки2) → [Уров. записи звука].
- 2 Выберите нужный уровень с помощью правой/левой сторон колесика управления.

Подробности пунктов меню

+:
Повышение уровня записи звука.

-:
Понижение уровня записи звука.

Сбросить:
Переустановка уровня записи звука к значению по умолчанию.

Совет

- Если видеозапись со звуком имеет высокий уровень громкости, установите [Уров. записи звука], чтобы понизить уровень звука. Это позволит записать более реалистичный звук. Если видеозапись со звуком имеет низкий уровень громкости, установите [Уров. записи звука] для увеличения уровня звука, что сделает звук более легким для прослушивания.
- Установки [Уров. записи звука] применяются как для внутреннего микрофона, так и для входного разъема  (микрофона).

Примечание

- Независимо от установок [Уров. записи звука] всегда работает ограничитель.
- [Уров. записи звука] доступно только, когда установлен режим видеосъемки.
- [Уров. записи звука] недоступно во время съемки с высокой частотой кадров.

Цифровая камера
ZV-1

Умен. шума ветра

Установка необходимости уменьшения шума ветра путем обрезания низкочастотного звука входного аудиосигнала из встроенного микрофона.

1 MENU →  2 (Настройки съемки2) → [Умен. шума ветра] → нужная установка.

Подробности пунктов меню

Вкл:

Уменьшение шума ветра.

Выкл:

Отсутствие уменьшения шума ветра.

Совет

- Шум ветра также можно уменьшить путем установки ветрозащитного экрана (прилагается).

Примечание

- Установка этого пункта в [Вкл] в условиях, когда ветер дует не слишком сильно, может привести к тому, что нормальный звук будет записан с очень низкой громкостью.
- При использовании внешнего микрофона (продается отдельно) [Умен. шума ветра] не функционирует.

Цифровая камера
ZV-1

Профиль изображ.

Позволяет изменять установки для цвета, градации и т.п.

Настройка профиля изображения

Вы можете настраивать качество снимка путем настройки пунктов профиля изображения, например [Gamma] и [Деталь]. При установке данных параметров, подключите камеру к телевизору или монитору и отрегулируйте их, наблюдая изображение на экране.

- 1 MENU →  1 (Настройки съемки1) → [Профиль изображ.] → профиль, который нужно изменить.
- 2 Переместите в индексный экран пункта, нажав правую сторону колесика управления.
- 3 Выберите пункт для изменения с помощью верхней/нижней стороны колесика управления.
- 4 Выберите нужное значение с помощью верхней/нижней стороны колесика управления и нажмите в центре.

Использование предустановки профиля изображения

Установки по умолчанию [PP1] через [PP10] для видеозаписей установлены заранее в камере на основании различных условий съемки.

MENU →  1 (Настройки съемки1) → [Профиль изображ.] → нужная установка.

PP1:

Пример установки с помощью гаммы [Movie].

PP2:

Пример установки с помощью гаммы [Still].

PP3:

Пример установки естественного цветового тона с помощью гаммы [ITU709].

PP4:

Пример установки цветового тона в точном соответствии со стандартом ITU709.

PP5:

Пример установки с помощью гаммы [Cine1].

PP6:

Пример установки с помощью гаммы [Cine2].

PP7:

Пример установки с помощью гаммы [S-Log2].

PP8:

Пример установки с помощью гаммы [S-Log3] и [S-Gamut3.Cine] в [Цветовой режим].

PP9:

Пример установки с помощью гаммы [S-Log3] и [S-Gamut3] в [Цветовой режим].

PP10:

Пример установки для видеозаписи HDR с помощью гаммы [HLG2].

Видеозапись HDR

Камера позволяет записывать видео HDR при выборе в профиле изображения гаммы от [HLG], [HLG1] в [HLG3]. Предустановка профиля изображения [PP10] предоставляет пример установки для записи HDR. Видеозаписи,

записанные с помощью [PP10], можно просматривать с более широким диапазоном яркости, чем обычно, при воспроизведении на телевизоре, поддерживающем Hybrid Log-Gamma (HLG). Таким образом, даже сцены с широким диапазоном яркости могут быть записаны и точно отображены и не выглядят недоэкспонированными или переэкспонированными. HLG используется при создании телевизионных программ HDR, как определено международным стандартом в Рекомендации ITU-R BT.2100.

Пункты профиля изображения

Уровень черного

Установка уровня черного. (от -15 до +15)

Gamma

Установка кривой гамма-распределения.

Movie: Стандартная кривая гамма-распределения для видеозаписей

Still: Стандартная кривая гамма-распределения для фотоснимков

Cine1: Смягчение контрастности темных участков и выделение градации ярких участков для получения видеозаписи с мягким цветом. (эквивалент HG4609G33)

Cine2: Подобное [Cine1], но оптимизированное для редактирования с видеосигналом до 100%. (эквивалент HG4600G30)

ITU709: Кривая гамма-распределения, которая соответствует ITU709.

ITU709(800%): Кривая гамма-распределения для подтверждения сцен при условии съемки с помощью [S-Log2] или [S-Log3].

S-Log2: Кривая гамма-распределения для [S-Log2]. Данная установка основана на допущении, что изображение будет обрабатываться после съемки.

S-Log3: Кривая гамма-распределения для [S-Log3] с более подобными характеристиками для съемки. Данная установка основана на допущении, что изображение будет обрабатываться после съемки.

HLG: Кривая гамма-распределения для записи HDR. Эквивалентно стандарту HDR Hybrid Log-Gamma, ITU-R BT.2100.

HLG1: Кривая гамма-распределения для записи HDR. Акцент на подавлении шума. Однако съемка будет ограничена более узким динамическим диапазоном, чем при [HLG2] или [HLG3].

HLG2: Кривая гамма-распределения для записи HDR. Обеспечивает баланс между динамическим диапазоном и шумоподавлением.

HLG3: Кривая гамма-распределения для записи HDR. Более широкий динамический диапазон, чем [HLG2].

Однако шум может увеличиться.

- Для [HLG1], [HLG2] и [HLG3] применяется кривая гамма-распределения с теми же характеристиками, а отличия заключаются в разных балансах между динамическим диапазоном и подавлением шума. Для каждого профиля предусмотрен свой максимальный уровень выхода видеосигнала: [HLG1]: приближ. 87%, [HLG2]: приближ. 95%, [HLG3]: приближ. 100%.

Черная Gamma

Корректировка гаммы в областях с низкой интенсивностью.

[Черная Gamma] фиксируется в "0" и не допускает регулировки, если [Gamma] установлено в [HLG], [HLG1], [HLG2] или [HLG3].

Цветовой фон: Выбор диапазона коррекции. (Широкий / Средний / Узкий)

Уровень: Установка уровня коррекции. (от -7 (максимальное сжатие черного) до +7 (максимальное растяжение черного))

Изгиб

Установка точки перегиба и крутизны сжатия видеосигнала для предотвращения превышения экспозиции путем ограничения сигналов в областях с высокой интенсивностью объекта относительно динамического диапазона камеры.

[Изгиб] недоступно, если [Режим] установлено в [Авто], когда [Gamma] установлено в [Still], [Cine1], [Cine2], [ITU709(800%)], [S-Log2], [S-Log3], [HLG], [HLG1], [HLG2] или [HLG3]. Чтобы включить [Изгиб], установите [Режим] в [Ручной].

Режим: Выбор установок автоматически/вручную.

- Авто: Точка перегиба и крутизна устанавливаются автоматически.
- Ручной: Точка перегиба и крутизна устанавливаются вручную.

Автонастройка: Установки при выборе [Авто] для [Режим].

- Точка максимума: Установка максимальной точки перегиба. (от 90% до 100%)
- Чувствительность: Установка чувствительности. (Высокий / Средний / Низкий)

Ручная настройка: Установки при выборе [Ручной] для [Режим].

- Точка: Установка точки перегиба. (от 75% до 105%)
- Уклон: Установка крутизны перегиба. (от -5 (пологий) до +5 (крутой))

Цветовой режим

Установка типа и уровня цветов.

В [Цветовой режим] доступно только [BT.2020] и [709], когда [Gamma] установлено в [HLG], [HLG1], [HLG2] или [HLG3].

Movie: Подходящие цвета, если [Gamma] установлена в [Movie].

Still: Подходящие цвета, если [Gamma] установлена в [Still].

Cinema: Подходящие цвета, если [Gamma] установлена в [Cine1] или [Cine2].

Pro: Подходящие цветовые тона для стандартного качества изображения профессиональных камер Sony (в комбинации с гаммой ITU709)

Матрица ITU709: Цвета, соответствующие стандарту ITU709 (в комбинации с гаммой ITU709)

Черно-белый: Установка насыщенности до нуля для съемки черно-белого изображения.

S-Gamut: Устанавливается исходя из того, что изображения будут обрабатываться после съемки. Используется, когда [Gamma] установлена в [S-Log2].

S-Gamut3.Cine: Установка основана на допущении, что изображения будут обрабатываться после съемки.

Используется, когда [Gamma] установлена в [S-Log3]. Данная установка позволяет выполнять съемку в цветовом пространстве, которое может быть легко преобразовано в цифровое кино.

S-Gamut3: Установка основана на допущении, что изображения будут обрабатываться после съемки.

Используется, когда [Gamma] установлена в [S-Log3]. Данная установка позволяет выполнять съемку в широком цветовом пространстве.

BT.2020: Стандартный цветовой тон, когда [Gamma] установлено в [HLG], [HLG1], [HLG2] или [HLG3].

709: Цветовой тон, когда [Gamma] установлено в [HLG], [HLG1], [HLG2] или [HLG3] и запись видео выполняется с цветом HDTV (BT.709).

Насыщенность

Установка насыщенности цвета. (от -32 до +32)

Фаза цвета

Установка фазы сигнала цветности. (от -7 до +7)

Глубина цвета

Установка глубины цвета для каждой фазы сигнала цветности. Данная функция более эффективна для хроматических цветов и менее эффективна для ахроматических цветов. Цвет выглядит глубже по мере увеличения значения установки в положительную сторону и светлее по мере уменьшения значения в отрицательную сторону. Данная функция эффективна, даже если [Цветовой режим] установлен в [Черно-белый].

[R] от -7 (светло-красный) до +7 (темно-красный)

[G] от -7 (светло-зеленый) до +7 (темно-зеленый)

[B] от -7 (светло-синий) до +7 (темно-синий)

[C] от -7 (светло-бирюзовый) до +7 (темно-бирюзовый)

[M] от -7 (светло-пурпурный) до +7 (темно-пурпурный)

[Y] от -7 (светло-желтый) до +7 (темно-желтый)

Деталь

Установка пунктов для [Деталь].

Уровень: Установка уровня [Деталь]. (от -7 до +7)

Настр.: Следующие параметры могут быть выбраны вручную.

- Режим: Выбор установки автоматически/вручную. (Авто (автоматическая оптимизация) / Ручной (Детали устанавливаются вручную.))
- Баланс V/H: Установка вертикального (V) и горизонтального (H) баланса DETAIL. (от -2 (к вертикальной стороне (V)) до +2 (к горизонтальной стороне (H)))
- Баланс B/W: Выбор баланса ниже DETAIL (B) и выше DETAIL (W). (От Тип1 (в сторону ниже DETAIL (B)) до Тип5 (в сторону выше DETAIL (W)))
- Предел: Установка предельного уровня [Деталь]. (От 0 (Нижний предельный уровень: вероятно ограничение) до 7 (Верхний предельный уровень: маловероятно ограничение))
- Crispring: Установка уровня коррекции резкости. (От 0 (неглубокий уровень коррекции резкости) до 7 (глубокий уровень коррекции резкости))
- Светлая деталь: Установка уровня [Деталь] в областях с высокой интенсивностью. (от 0 до 4)

Для копирования установок в другой номер профиля изображения

Вы можете скопировать установки профиля изображения в другой номер профиля изображения.

MENU →  1 (Настройки съемки1) → [Профиль изображ.] → [Копировать].

Для сброса профиля изображения к установке по умолчанию

Вы можете выполнить сброс профиля изображения к установке по умолчанию. Сбросить сразу все установки профиля изображения невозможно.

MENU →  1 (Настройки съемки1) → [Профиль изображ.] → [Сброс].

Примечание

- Поскольку параметры являются общими для видеозаписи и фотоснимков, отрегулируйте значение, когда вы изменяете режим съемки.
- При обработке изображений RAW с установками съемки, следующие установки не отображаются:
 - Уровень черного
 - Черная Gamma
 - Изгиб
 - Глубина цвета
- Если [ Параметры зап.] установлена в [120p 100M]/[100p 100M] или [120p 60M]/[100p 60M], [Черная Gamma] фиксируется на "0" и отрегулировать ее невозможно.
- При изменении [Gamma], доступный диапазон значений ISO изменяется.
- При использовании гаммы S-Log2 или S-Log3 шум становится более заметным, чем при использовании других гамм. Если шум даже после обработки изображений остается все еще значительным, качество изображения можно улучшить путем съемки с более яркой установкой. Однако при съемке с более яркой установкой динамический диапазон становится соответственно уже. Рекомендуется предварительно проверять изображение путем тестовой съемки с использованием S-Log2 или S-Log3.
- Установка [ITU709(800%)], [S-Log2] или [S-Log3] может привести к ошибке в пользовательской настройке баланса белого. В этом случае сначала выполните пользовательскую настройку с гаммой, отличной от [ITU709(800%)], [S-Log2] или [S-Log3], а затем снова выберите гамму [ITU709(800%)], [S-Log2] или [S-Log3].
- Установка [ITU709(800%)], [S-Log2] или [S-Log3] отключает установку [Уровень черного].
- Если установить [Уклон] в +5 в [Ручная настройка] в разделе [Изгиб], [Изгиб] будет отключен.
- S-Gamut, S-Gamut3.Cine и S-Gamut3 являются цветовыми пространствами исключительно для Sony. Однако установка камеры S-Gamut не поддерживает полное цветовое пространство S-Gamut; данная установка предназначена для достижения цветопередачи, эквивалентной S-Gamut.

См. также

- [Поддержка Gamma](#)

Цифровая камера
ZV-1

Поддержка Gamma

Видеозаписи с гаммой S-Log предполагают обработку после съемки с целью использования широкого динамического диапазона. Видеозаписи с гаммой HLG предполагают их воспроизведение на HDR-совместимых мониторах. Поэтому они отображаются с низкой контрастностью во время съемки, и могут возникнуть трудности при просмотре на мониторе. Однако вы можете использовать функцию [Поддержка Gamma] для воспроизведения с контрастностью, эквивалентной обычной гамме. Кроме того, [Поддержка Gamma] может быть также применена при воспроизведении видеозаписей на мониторе камеры.

- 1 MENU →  (Настройка) → [Поддержка Gamma].
- 2 Выберите нужную установку с помощью верхней/нижней сторон колесика управления.

Подробности пунктов меню

Assist OFF **Выкл:**

Не применяйте [Поддержка Gamma].

Assist AUTO **Авто:**

Отображение видеозаписей с эффектом [S-Log2→709(800%)], если гаммой, установленной в [Профиль изображ.], является [S-Log2], и с эффектом [S-Log3→709(800%)], если гамма установлена в [S-Log3].

Отображение видеозаписей с эффектом [HLG(BT.2020)], если гаммой, установленной в [Профиль изображ.], является [HLG], [HLG1], [HLG2] или [HLG3], а [Цветовой режим] установлен в [BT.2020].

Отображение видеозаписей с эффектом [HLG(709)], если гаммой, установленной в [Профиль изображ.], является [HLG], [HLG1], [HLG2] или [HLG3], а [Цветовой режим] установлен в [709].

Assist S-Log2 **S-Log2→709(800%):**

Отображение видеозаписей с гаммой S-Log2, воспроизводящей контрастность, эквивалентную ITU709 (800%).

Assist S-Log3 **S-Log3→709(800%):**

Отображение видеозаписей с гаммой S-Log3, воспроизводящей контрастность, эквивалентную ITU709 (800%).

Assist HLG 2020 **HLG(BT.2020):**

Отображение видеозаписей после регулировки качества изображения монитора до качества, которое почти соответствует качеству отображения видеозаписей на [HLG(BT.2020)]-совместимом мониторе.

Assist HLG 709 **HLG(709):**

Отображение видеозаписей после регулировки качества изображения монитора до качества, которое почти соответствует качеству отображения видеозаписей на [HLG(709)]-совместимом мониторе.

Примечание

- Видеозаписи в формате XAVC S 4K или XAVC S HD с гаммой [HLG], [HLG1], [HLG2] или [HLG3] отображаются с эффектом [HLG(BT.2020)] или эффектом [HLG(709)] в зависимости от значения гаммы видеозаписи и режима цветности. В других случаях видеозаписи отображаются в соответствии с установкой гаммы и установкой режима цветности в [Профиль изображ.].
- [Поддержка Gamma] не применяется к видеозаписям при отображении на телевизоре или мониторе, подключенном к камере.

См. также



- [Профиль изображ.](#)



Цифровая камера
ZV-1

Авто медл. затв. (видео)

Установка необходимости автоматического регулирования выдержки затвора во время видеозаписи в случае темного объекта.

1 MENU →  2 (Настройки съемки2) →  Авто медл. затв.] → нужная установка.

Подробности пунктов меню



Вкл:

Используется Автоматический медленный затвор. Выдержка затвора автоматически удлиняется во время записи в темных местах. Вы можете уменьшить количество шумов на видеозаписи, используя более длинную выдержку затвора во время записи в темных местах.

Выкл:

Не используется Автоматический медленный затвор. Записанное видео будет более темным, если выбрано [Вкл], однако вы сможете выполнять видеозапись с более плавным движением и меньшей размытостью объектов.



Примечание

-  Авто медл. затв.] не функционирует в следующих случаях:
 - Во время съемки с высокой частотой кадров
 -  s (Приор. выдержки)
 -  m (Ручной экспозиция)
 - Если [ISO] установлено в положение, отличное от [ISO AUTO]

Цифровая камера
ZV-1

Исх. фокус. увел. (видеосъемка)

Установка начальной шкалы увеличения для [Фокусиров. лупа] в режиме видеосъемки.

1 MENU →  2 (Настройки съемки2) → [ Исх. фокус. увел.] → нужная установка.

Подробности пунктов меню

x1,0:

Отображает снимок с тем же увеличением, что и экран съемки.

x4,0:

Отображает увеличенный в 4,0 раза снимок.



См. также

- [Фокусиров. лупа](#)

Цифровая камера
ZV-1

Скорость АФ (видео)

Вы можете переключать скорость фокусировки при использовании автофокуса в режиме видеосъемки.

1 MENU →  2 (Настройки съемки2) → [ Скорость АФ] → нужная установка.

Подробности пунктов меню

Быстрая:

Установка высокой скорости привода АФ. Этот режим подходит для съемки активных сцен, например, спортивных соревнований.



Нормальная:

Установка обычной скорости привода АФ.

Медленная:

Установка низкой скорости привода АФ. В этом режиме фокус переключается плавно при изменении объекта фокусировки.



Примечание

- При установке [ Параметры зап.] в [120p]/[100p] использовать [ Скорость АФ] невозможно.

Цифровая камера
ZV-1

Чувств. след. AF (видео)

Вы можете установить чувствительность АФ в режиме видеосъемки.

1 MENU →  2 (Настройки съемки2) →  Чувств. след. AF → нужная установка.

Подробности пунктов меню



Чувствительный:

Установка высокой чувствительности АФ. Этот режим удобен при видеозаписи, когда объект быстро перемещается.

Стандартная:



Установка обычной чувствительности АФ. Этот режим удобен при наличии препятствий перед объектом в людных местах.



Примечание

- При установке  Параметры зап.] в [120p]/[100p] использовать  Чувств. след. AF] невозможно.

Цифровая камера
ZV-1

SteadyShot (видео)

Установка эффекта [ SteadyShot] при видеосъемке. При установке эффекта [ SteadyShot] в [Выкл] с использованием штатива (продается отдельно) будет получено естественное изображение.

1 MENU →  2 (Настройки съемки2) → [ SteadyShot] → нужная установка.

Подробности пунктов меню

Активный:

Обеспечивает более сильный эффект SteadyShot.

Стандартный:

Уменьшает дрожание камеры в устойчивых условиях видеозаписи.

Выкл:

Не используется [ SteadyShot].

Примечание

- При изменении установки для [ SteadyShot] угол обзора будет изменяться.

См. также

- [SteadyShot \(фотоснимок\)](#)

Цифровая камера
ZV-1

Настройки TC/UB

Информация о временном коде (TC) и бите пользователя (UB) может быть записана в виде данных, прикрепленных к видеозаписи.

- 1 MENU →  (Настройка) → [Настройки TC/UB] → значение установки, которое нужно изменить.

Подробности пунктов меню

Настр.отобр. TC/UB:

Установка отображения для счетчика, временного кода и бита пользователя.

TC Preset:

Установка временного кода.

UB Preset:

Установка бита пользователя.

TC Format:

Установка способа записи для временного кода. (Только, если [Перекл. NTSC/PAL] установлен в NTSC.)

TC Run:

Установка формата отсчета для временного кода.

TC Make:

Установка формата записи для временного кода на носителе информации.

UB Time Rec:

Установка целесообразности записи времени в виде бита пользователя.



Как установить временной код (TC Preset)

1. MENU →  (Настройка) → [Настройки TC/UB] → [TC Preset].
2. Нажимайте верхнюю/нижнюю сторону колесика управления и выберите первые две цифры.
 - Временной код можно установить в следующем диапазоне.
Если выбрано [60i]: от 00:00:00:00 до 23:59:59:29
 - * Если выбрано [24p] вы можете выбрать последние две цифры временного кода, кратные четырем, от 0 до 23 кадров.
Если выбрано [50i]: от 00:00:00:00 до 23:59:59:24
3. Установите другие цифры, следуя той же процедуре, что и в пункте 2, а затем нажмите в центре колесика управления.

Примечание

- При повороте монитора для съемки автопортрета временной код и бит пользователя отображаться не будут.

Как переустановить временной код



1. MENU →  (Настройка) → [Настройки TC/UB] → [TC Preset].
2. Нажмите кнопку  (Удалить) для переустановки временного кода (00:00:00:00).
Вы можете также переустановить временной код (00:00:00:00) с помощью пульта дистанционного управления RMT-VP1K (продается отдельно).

Как установить бит пользователя (UB Preset)

1. MENU →  (Настройка) → [Настройки TC/UB] → [UB Preset].
2. Нажимайте верхнюю/нижнюю сторону колесика управления и выберите первые две цифры.

3. Установите другие цифры, следуя той же процедуре, что и в пункте 2, а затем нажмите в центре колесика управления.

Как переустановить бит пользователя

1. MENU →  (Настройка) → [Настройки TC/UB] → [UB Preset].
2. Нажмите кнопку  (Удалить) для переустановки бита пользователя (00 00 00 00).

Как выбрать способ записи для временного кода (TC Format*1)

1. MENU →  (Настройка) → [Настройки TC/UB] → [TC Format].

DF:

Запись временного кода в формате с пропуском кадра*2.

NDF:

Запись временного кода в формате без пропуска кадра.

*1 Только, если [Перекл. NTSC/PAL] установлен в NTSC.

*2 Временной код основан на 30 кадрах в секунду. Однако в течение продолжительного периода времени записи между реальным временем и временным кодом возникнет расхождение, поскольку частота кадров сигнала изображения NTSC составляет приблизительно 29,97 кадров в секунду. Пропуск кадра корректирует данное расхождение для выравнивания временного кода и реального времени. В формате пропуска кадра первые 2 номера кадра пропускаются каждую минуту, за исключением каждой десятой минуты. Временной код без данной коррекции называется временным кодом без пропуска кадра.

- Установка фиксируется в [NDF] при записи в 4K/24p или 1080/24p.

Как выбрать формат отсчета для временного кода (TC Run)

1. MENU →  (Настройка) → [Настройки TC/UB] → [TC Run].

Rec Run:

Установка пошагового режима для временного кода для продвижения только во время записи. Временной код записывается последовательно относительно последнего временного кода предыдущей записи.

Free Run:

Установка пошагового режима для временного кода для продвижения в любое время, независимо от функционирования камеры.

- Временной код может быть не записан последовательно в следующих случаях, даже если временной код переходит в режим [Rec Run].
 - При изменении формата записи.
 - При извлечении носителя информации.

Как выбрать способ записи временного кода (TC Make)

1. MENU →  (Настройка) → [Настройки TC/UB] → [TC Make].

Preset:

Запись вновь установленного временного кода на носитель информации.





Regenerate:

Считывание последнего временного кода предыдущей записи с носителя информации и последовательная запись нового временного кода относительно последнего временного кода. Временной код переходит в режим [Rec Run] независимо от установки [TC Run].

Цифровая камера
ZV-1

Переключ.отоб.ТС/UB

Позволяет отображать временной код (ТС) и бит пользователя (UB) видеозаписи путем нажатия клавиши, которой назначена функция [Переключ.отоб.ТС/UB].

- 1 MENU →  2 (Настройки съемки2) → [ Польз. клав.], [ Польз. клав.] или [ Польз. клав.] → назначьте функцию [Переключ.отоб.ТС/UB] нужной клавише.
- 2 Нажмите клавишу, которой была назначена функция [Переключ.отоб.ТС/UB].
 - Каждый раз при нажатии клавиши дисплей монитора будет переключаться со счетчика времени видеозаписи → временной код (ТС) → бит пользователя (UB) в данном порядке.

Примечание

- При повороте монитора в режиме съемки, например во время съемки автопортрета, информация ТС/UB не отображается. В режиме воспроизведения информация ТС/UB отображается даже при повороте монитора.

Цифровая камера
ZV-1

Кнопка MOVIE

Установка необходимости активации кнопки MOVIE (Видео).

1 MENU →  2 (Настройки съемки2) → [Кнопка MOVIE] → нужная установка.

Подробности пунктов меню

Всегда:

Начало видеозаписи при нажатии кнопки MOVIE в любом режиме. (кроме случая, когда режим съемки установлен в **HFR** (Высок. част. кадров).)



Только реж. Видео:

Начало видеозаписи при нажатии кнопки MOVIE только в случае, если режим съемки установлен в [Видео] или [ Интеллект. Авто].

Цифровая камера
ZV-1

Отображ. метки (видео)

Установка необходимости отображения меток, установленных на мониторе с помощью [ Настр. метки] во время видеосъемки.

1 MENU →  2 (Настройки съемки2) → [ Отображ. метки] → нужная установка.

Подробности пунктов меню

Вкл:

Метки отображаются. Метки не записываются.

Выкл:

Метки не отображаются.

Примечание

- Метки отображаются во время выполнения видеосъемки в режиме ожидания или во время видеозаписи.
- Отобразить метки при использовании [Фокусиров. лупа] невозможно.
- Метки отображаются на мониторе. (Вывод меток невозможен.)



См. также

- [Настр. метки \(видеосъемка\)](#)

Цифровая камера
ZV-1

Настр. метки (видеосъемка)

Установка меток для отображения во время видеосъемки.

1 MENU →  2 (Настройки съемки2) →  Настр. метки → нужная установка.

Подробности пунктов меню

Центр:

Установка необходимости отображения центральной метки в центре экрана съемки.

[Выкл]/[Вкл]

Вид:

Установка отображения метки формата.

[Выкл]/[4:3]/[13:9]/[14:9]/[15:9]/[1.66:1]/[1.85:1]/[2.35:1]

Безопасн. зона:

Установка отображения зоны безопасности. Это становится стандартным диапазоном, который можно получить с помощью обычных бытовых телевизоров.

[Выкл]/[80%]/[90%]

Контрольная рамка:

Установка целесообразности отображения направляющей рамки. Вы можете проверить, является ли объект горизонтальной или перпендикулярной поверхностью относительно земли.

[Выкл]/[Вкл]



Совет

- Вы можете отобразить несколько меток одновременно.
- Поместите объект в точке пересечения [Контрольная рамка] для создания сбалансированной композиции.

Цифровая камера
ZV-1

Выб. вывода 4K (видео)

Вы можете установить способ записи видео и выполнения вывода HDMI, когда камера подключена к 4K-совместимым внешним устройствам записи/воспроизведения и т.п.

- 1 Установите режим съемки в [Видео] или [Интеллект. Авто].
- 2 Подключите камеру к нужному устройству с помощью кабеля HDMI.
- 3 MENU →  (Настройка) →  Выб. вывода 4K] → нужная установка.

Подробности пунктов меню

Карта пам.+HDMI:

Одновременный вывод на внешнее устройство записи/воспроизведения и запись на карту памяти камеры.

Лишь HDMI(30p):

Вывод видеозаписи 4K в 30p на внешнее устройство записи/воспроизведения без записи на карту памяти камеры.

Лишь HDMI(24p):



Вывод видеозаписи 4K в 24p на внешнее устройство записи/воспроизведения без записи на карту памяти камеры.

Лишь HDMI(25p)*:

Вывод видеозаписи 4K в 25p на внешнее устройство записи/воспроизведения без записи на карту памяти камеры.

* Только, если [Перекл. NTSC/PAL] установлен в PAL.

Примечание

- Данный пункт можно установить только в том случае, если камера находится в режиме видеосъемки и подключена к 4K-совместимому устройству.
- Если установлен [Лишь HDMI(30p)], [Лишь HDMI(24p)] или [Лишь HDMI(25p)], [Показ инф. о HDMI] будет временно установлен в [Выключить].
- Если установлен [Лишь HDMI(30p)], [Лишь HDMI(24p)] или [Лишь HDMI(25p)] показания счетчика не увеличиваются (реальное время записи не считается) во время видеозаписи на внешнее устройство записи/воспроизведения.
- Во время видеосъемки в формате 4K с использованием установки [Карта пам.+HDMI] видеозаписи не будут выводиться на устройство, подключенное с помощью кабеля HDMI, если вы одновременно записываете вспомогательный видеоролик. Если нужно выполнить вывод HDMI, установите [ Запись прокси] в [Выкл]. (В этом случае, если для [ Параметры зап.] установить другие значения, кроме [24p], изображение не будет отображаться на экране камеры).
- Если [ Формат файла] установлен в [XAVC S 4K] и камера подключена через HDMI, следующие функции будут частично ограничены.
 - [Приор. лиц/глаз AF]
 - [Приор.лиц в м/изм]
 - Функция отслеживания

См. также

- [Настройки HDMI: Управление REC \(видеосъемка\)](#)

- [Формат файла \(видео\)](#)
- [Параметры зап. \(видео\)](#)
- [Настройки HDMI: Показ инф. о HDMI](#)

5-016-936-12(1) Copyright 2020 Sony Corporation

Цифровая камера
ZV-1

Лампа ЗАПИСИ

Вы можете выбрать, будет гореть или нет индикатор записи во время записи.

1 MENU →  2 (Настройки съемки2) → [Лампа ЗАПИСИ] → нужная установка.

Подробности пунктов меню

Вкл:

Индикатор записи горит во время записи.

Выкл:

Во время записи индикатор записи не высвечивается.

Совет

- Установите функцию [Лампа ЗАПИСИ] в [Выкл], если свет индикатора записи, отраженный таким предметом, как стекло, захватывается камерой.

Цифровая камера
ZV-1

Воспроизведение фотоснимков

Воспроизводит записанные снимки.

- 1 Нажмите кнопку  (Воспроизведение) для переключения в режим воспроизведения.
- 2 Выберите фотоснимок с помощью колесика управления.
 - Изображения, полученные с помощью непрерывной съемки или интервальной съемки, отображаются в виде одной группы. Для воспроизведения изображений в группе нажмите на центр колесика управления.

Совет

- Для записи или воспроизведения снимков изделие создает файл базы данных изображений на карте памяти. Снимок, не зарегистрированный в файле базы данных изображений, может не воспроизводиться правильно. Для воспроизведения снимков с помощью других устройств, зарегистрируйте эти снимки в файле базы данных изображений с помощью MENU →  (Настройка) → [Восстан. БД изобр.].
- При воспроизведении изображений непосредственно после непрерывной съемки, на мониторе может появиться значок, показывающий, что осуществляется запись данных/количество снимков, которые осталось записать. Во время записи некоторые функции будут недоступны.
- Вы можете также увеличить изображение, дважды коснувшись монитора. Кроме того, вы можете перетаскивать и перемещать увеличенную позицию на мониторе. Установите [Сенсорн. управлен.] в [Вкл] заранее.

См. также

- [Восстан. БД изобр.](#)
- [Отобр. как группу](#)



Цифровая камера
ZV-1

Увеличение воспроизводимого снимка (Увеличить)

Увеличение воспроизводимого снимка. Используйте эту функцию для проверки фокуса изображения и т.п.

- 1** **Отобразите снимок, который нужно увеличить, а затем передвиньте рычажок W/T (зум) в сторону T.**
 - Передвиньте рычажок W/T (зум) в сторону W для регулировки коэффициента зуммирования.
 - Просмотр будет увеличен на той части изображения, на которой была сфокусирована камера во время съемки. Если информация об области фокусировки не может быть получена, камера выполнит увеличение по центру изображения.
- 2** **Выберите фрагмент, который нужно увеличить, нажимая верхнюю/нижнюю/правую/левую стороны колесика управления.**
- 3** **Нажмите кнопку MENU или центр колесика управления для завершения воспроизведения с увеличением.**

Совет

- Вы также можете увеличить воспроизводимое изображение с помощью MENU.
- Вы можете изменить начальное увеличение и начальное положение увеличенных изображений, выбирая MENU →  (Воспроизв.) → [ Увел. исх. масшт.] или [ Увел. исх. полож.].
- Вы можете также увеличить изображение, дважды коснувшись монитора. Кроме того, вы можете перетаскивать и перемещать увеличенную позицию на мониторе. Установите [Сенсорн. управлен.] в [Вкл] заранее.

Примечание

- Увеличивать видеозаписи невозможно.

См. также

- [Сенсорн. управлен.](#)
- [Увел. исх. масшт.](#)
- [Увел. исх. полож.](#)

Цифровая камера
ZV-1

Автоматический поворот записанных снимков (Поворот отображ.)

Выбор ориентации при воспроизведении записанных снимков.

1 MENU →  (Воспроизв.) → [Поворот отображ.] → нужная установка.

Подробности пунктов меню

Авто:

При повороте камеры отображаемый снимок автоматически поворачивается путем определения положения камеры.

Ручной:

Изображения, снятые вертикально, отображаются вертикально. При установке ориентации снимка с помощью функции [Повернуть], снимок будет отображаться соответственно.

Выкл:

Изображения всегда отображаются горизонтально.

Примечание

- Видеозаписи, снятые вертикально, во время воспроизведения видеозаписи на экране или видоискателе камеры воспроизводятся горизонтально.

См. также

- [Поворот изображения \(Повернуть\)](#)

Цифровая камера
ZV-1

Поворот изображения (Повернуть)

Поворот записанного изображения против часовой стрелки.

1 Отобразите изображение, которое нужно повернуть, а затем выберите MENU →  (Воспроизв.) → [Повернуть].

2 Нажмите центр колесика управления.

Снимок повернется против часовой стрелки. Снимок поворачивается после нажатия центра. Если повернуть снимок, он сохраняется повернутым даже после выключения изделия.

Примечание

- Даже если вы поворачиваете видеофайл, он будет воспроизводиться горизонтально на мониторе камеры.
- Возможно, вы не сможете поворачивать снимки, снятые с помощью других изделий.
- При просмотре повернутых снимков на компьютере они могут отображаться в их исходной ориентации в зависимости от программного обеспечения.

Цифровая камера
ZV-1

Воспроизведение панорамных изображений

Изделие автоматически выполняет прокрутку панорамных изображений из конца в конец.

- 1 Нажмите кнопку  (Воспроизведение) для переключения в режим воспроизведения.
- 2 Выберите панорамное изображение для воспроизведения с помощью колесика управления и нажмите центр для начала воспроизведения.



- Для приостановки воспроизведения нажмите центр еще раз.
- Для прокрутки вручную панорамных изображений нажимайте вверх/вниз/справа/слева во время паузы.
- Для возврата к отображению всего изображения нажмите кнопку MENU.

Примечание

- Панорамные изображения, снятые с помощью других изделий, могут отображаться с размером, отличным от реального, или могут не прокручиваться надлежащим образом.

Цифровая камера
ZV-1

Увел. исх. масшт.

Установка начального масштаба увеличения при воспроизведении увеличенных изображений.

1 MENU →  (Воспроизв.) → [ Увел. исх. масшт.] → нужная установка.

Подробности пунктов меню

Стандартн. увелич.:

Отображение изображения со стандартным увеличением.

Предыдущ. увелич.:

Отображение изображения с предыдущим увеличением. Предыдущее увеличение сохраняется даже после выхода из режима зуммирования воспроизведения.

См. также

- [Увеличение воспроизводимого снимка \(Увеличить\)](#)
- [Увел. исх. полож.](#)

Цифровая камера
ZV-1

Увел. исх. полож.

Установка начального положения при увеличении изображения во время воспроизведения.

1 MENU →  (Воспроизв.) → [ Увел. исх. полож.] → нужная установка.

Подробности пунктов меню

Сфокусир.положен.:

Увеличение изображения от точки фокусировки во время съемки.

Центр:

Увеличение изображения от центра экрана.

См. также

- [Увеличение воспроизводимого снимка \(Увеличить\)](#)
- [Увел. исх. масшт.](#)

Цифровая камера
ZV-1















Воспроизведение видеозаписей

Воспроизводятся видеозаписи.

- 1 Нажмите кнопку  (воспроизведение) для переключения в режим воспроизведения.
- 2 Выберите видеозапись для воспроизведения с помощью колесика управления и нажмите центр колесика управления для начала воспроизведения.

Доступные операции во время воспроизведения видеозаписи

Вы можете выполнять замедленное воспроизведение и регулировать громкость звука и т.п., нажимая нижнюю сторону колесика управления.

-  : Воспроизведение
-  : Пауза
-  : Быстрое перемещение вперед
-  : Быстрое перемещение назад
-  : Медленное воспроизведение вперед
-  : Медленное воспроизведение назад
-  : Следующий видеофайл
-  : Предыдущий видеофайл
-  : Отображение следующего кадра
-  : Отображение предыдущего кадра
-  : Видеосъемка движ. (Демонстрация отслеживания движущегося объекта.)
-  : Фотосъемка
-  : Регулировка громкости звука
-  : Закрытие панели операции

Совет

- “Замедленное воспроизведение вперед”, “медленное воспроизведение назад”, “отображение следующего кадра” и “отображение предыдущего кадра” доступны во время паузы.
- Видеофайлы, записанные с помощью других устройств, могут не воспроизводиться на данной камере.

Примечание

- Даже если вы выполняете видеосъемку вертикально, видео будет воспроизводиться горизонтально на мониторе камеры.

См. также



- [Переключение между фотоснимками и видеозаписями \(Режим просмотра\)](#)

Цифровая камера
ZV-1

Видеосъемка движ.

Вы можете увидеть отслеживание движения объекта с высокой скоростью в виде стробоскопического изображения.

1 Нажмите нижнюю сторону колесика управления во время воспроизведения видео, а затем выберите  (Видеосъемка движ.).

- Для выхода из воспроизведения [Видеосъемка движ.] выберите .
- Если отследить траекторию не удастся, можно отрегулировать интервал отслеживания изображения с помощью .

Совет

- Вы можете также изменять интервал отслеживания изображения с помощью MENU →  (Воспроизв.) → [Кор.интерв.движен.].

Примечание

- Сохранить снимки, выполненные с помощью [Видеосъемка движ.] в виде видеофайла невозможно.
- Если движение объекта слишком медленное или объект перемещается недостаточно, изделие может не создать изображение.

См. также

- [Кор.интерв.движен.](#)

Цифровая камера
ZV-1

Кор.интерв.движен.

Вы можете регулировать интервал отслеживания движения объекта.

1 MENU →  (Воспроизв.) → [Кор.интерв.движен.] → нужная установка.

См. также

- [Видеосъемка движ.](#)

Цифровая камера
ZV-1

Параметры громк.

Установка громкости звука при воспроизведении видеозаписи.

1 MENU →  (Настройка) → [Параметры громк.] → нужная установка.



Регулировка громкости во время воспроизведения

Нажмите нижнюю сторону колесика управления во время воспроизведения видеозаписей для отображения операционной панели, а затем отрегулируйте громкость. Вы можете регулировать громкость во время прослушивания реального звука.

Цифровая камера
ZV-1

Фотосъемка

Захват выбранной сцены из видеозаписи для сохранения в виде фотоснимка. Сначала выполните видеосъемку, затем сделайте паузу воспроизведения видеозаписи для захвата решающих моментов, которые могут оказаться пропущенными при фотосъемке, и сохраните их в виде фотоснимков.

- 1 **Отобразите видеозапись, захват которой нужно выполнить в виде фотоснимка.**
- 2 **MENU →  (Воспроизв.) → [Фотосъемка].**
- 3 **Воспроизведите видеозапись и сделайте паузу.**
- 4 **Найдите нужную сцену, используя замедленное воспроизведение вперед, замедленное воспроизведение назад, отображение следующего кадра и отображение предыдущего кадра, а затем остановите видеозапись.**
- 5 **Нажмите  (Фотосъемка) для захвата выбранной сцены.**
Сцена сохраняется в виде фотоснимка.

См. также

- [Видеосъемка](#)
- [Воспроизведение видеозаписей](#)

Цифровая камера
ZV-1

Воспроизведение снимков на индексном экране (Индекс изображ.)

Вы можете одновременно отобразить несколько снимков в режиме воспроизведения.

- 1 Передвиньте рычажок W/T (зум) в сторону W во время воспроизведения снимка.
- 2 Выберите снимок, нажимая верхнюю/нижнюю/правую/левую стороны колесика управления или поворачивая колесико управления.

Для изменения количества отображаемых снимков

MENU →  (Воспроизв.) → [Индекс изображ.] → нужная установка.

Подробности пунктов меню

9 изображений/25 изображений

Для возврата к воспроизведению одиночного снимка

Выберите нужный снимок и нажмите центр колесика управления.

Для быстрого отображения нужного снимка

Выберите полосу слева от индексного экрана изображений с помощью колесика управления, а затем нажимайте верхнюю/нижнюю стороны колесика управления. Если выбирается полоса, можно отобразить экран календаря или экран выбора папки, нажимая центр. Кроме того, вы можете переключить режим просмотра, выбрав значок.

См. также

- [Переключение между фотоснимками и видеозаписями \(Режим просмотра\)](#)

Цифровая камера
ZV-1

Переключение между фотоснимками и видеозаписями (Режим просмотра)

Настройка режима просмотра (способ отображения изображения).

1 MENU →  (Воспроизв.) → [Режим просмотра] → нужная установка.

Подробности пунктов меню

Просм. по дате:

Отображение снимков по дате.

Просм. папк. (Фотосн.):

Отображение только фотоснимков.

Просм. AVCHD:

Отображение только видеозаписей в формате AVCHD.

Просм. XAVC S HD:

Отображение только видеозаписей в формате XAVC S HD.

Просм. XAVC S 4K:

Отображение только видеозаписей в формате XAVC S 4K.

Цифровая камера
ZV-1

Отобр. как группу

Установка отображения изображений, полученных при непрерывной съемке или при интервальной съемке, в виде группы.

1 MENU →  (Воспроизв.) → [Отобр. как группу] → нужная установка.

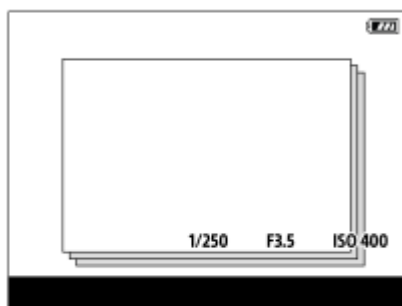

Подробности пунктов меню

Вкл:



Отображение изображений в виде группы.

Выберите группу и нажмите центр колесика управления для воспроизведения изображений в группе.

Выкл:

Отображение изображений не в виде группы.

Совет

- Следующие изображения будут сгруппированы.
 - Изображения, полученные, когда [Режим протяжки] установлено в [Непрерыв. Съемка] (Одна последовательность изображений, снятых непрерывно путем удерживания нажатой кнопки затвора во время непрерывной съемки, становится одной группой.)
 - Изображения, полученные с [ Фун. интер.съем.] (полученные во время одного сеанса интервальной съемки становятся одной группой.)
- На индексном экране изображений отображается значок  (Отобр. как группу) поверх группы.

Примечание

- Изображения можно сгруппировать и отображать только в том случае, если [Режим просмотра] установлен в [Просм. по дате]. Если он не установлен в [Просм. по дате], изображения нельзя сгруппировать и отображать, даже при установке [Отобр. как группу] в [Вкл].
- Если удалить группу, все изображения в группе будут удалены.

См. также

- [Непрерыв. Съемка](#)
- [Фун. интер.съем.](#)

Цифровая камера
ZV-1

Непр. воспр. инт.



Непрерывное воспроизведение снимков, полученных с помощью интервальной съемки.

Вы можете создавать видеозаписи из фотоснимков, полученных путем интервальной съемки, с помощью компьютерного программного обеспечения Imaging Edge (Viewer). Видеозаписи невозможно создать из фотоснимков на камере.

1 MENU →  (Воспроизв.) → [Непр. воспр.  инт.].

2 Выберите группу изображений, которые вы хотите воспроизвести, а затем нажмите центр колесика управления.

Совет

- На экране воспроизведения непрерывное воспроизведение можно начать путем нажатия нижней кнопки во время отображения изображения из группы.
- Возобновить или приостановить воспроизведение можно путем нажатия нижней кнопки во время воспроизведения.
- Скорость воспроизведения можно изменять, поворачивая колесико управления во время воспроизведения. Вы также можете изменять скорость воспроизведения путем выбора MENU →  (Воспроизв.) → [Скор. воспр.  инт.].
- Кроме того, непрерывно воспроизводить можно изображения, полученные с помощью непрерывной съемки.

См. также

- [Фун. интер.съем.](#)
- [Скор. воспр. инт.](#)
- [Введение в компьютерное программное обеспечение \(PlayMemories Home/Imaging Edge\)](#)

Цифровая камера
ZV-1

Скор. воспр. инт.

Установка скорости воспроизведения для фотоснимков во время [Непр. воспр.  инт.].

1 MENU →  (Воспроизв.) → [Скор. воспр.  инт.] → нужная установка.

Совет

- Скорость воспроизведения также можно изменять, поворачивая колесико управления во время [Непр. воспр.  инт.].

См. также

- [Непр. воспр. инт.](#)

Цифровая камера
ZV-1

Воспроизведение снимков с помощью слайд-шоу (Слайд-шоу)

Непрерывное автоматическое воспроизведение снимков.

1 MENU →  (Воспроизв.) → [Слайд-шоу] → нужная установка.

2 Выберите [Ввод].

Подробности пунктов меню

Повторить:

Выберите [Вкл], при котором воспроизведение снимков происходит в циклическом режиме, или [Выкл], при котором изделие завершает слайд-шоу после однократного воспроизведения всех снимков.

Интервал:

Выберите интервал отображения для снимков из [1 сек.], [3 сек.], [5 сек.], [10 сек.] или [30 сек.].

Для прекращения слайд-шоу в середине воспроизведения

Нажмите кнопку MENU для выхода из слайд-шоу. Вы не можете приостанавливать слайд-шоу.

Совет

- Во время воспроизведения можно отобразить следующий/предыдущий снимок, нажимая правую/левую сторону колесика управления.
- Вы можете активировать слайд-шоу только в случае, если [Режим просмотра] установлено в [Просм. по дате] или [Просм. папк. (Фотосн.)].

Цифровая камера
ZV-1

Эффект красоты

Позволяет применять Эффект красоты для ретуширования фотоснимка человека и улучшать его внешний вид, например, с помощью ретуширования, делая кожу более гладкой, глаза более крупными, а зубы более белыми. Вы можете установить эффекты с уровнем от 1 до 5. Изображение, к которому применяется Эффект красоты, сохраняется в виде нового файла. Исходное изображение сохраняется в первоначальном виде.

- 1 MENU →  (Воспроизв.) → [Эффект красоты].
- 2 Выберите лицо, для которого нужно использовать Эффект красоты.
- 3 Выберите нужный эффект и отрегулируйте уровень ретуширования с помощью колесика управления.

(Тонирование кожи):

Регулировка цвета кожи по своему усмотрению.

1. Выберите базовый цвет кожи с помощью стороны вверх/вниз, а затем нажмите центр кнопки.
2. Отрегулируйте цветовой тон, используя стороны вверх/вниз.

(Выравн. тона кожи):

Удаление пигментных пятен и морщин с кожи.

Отрегулируйте уровень эффекта с помощью стороны вверх/вниз.

(Удаление блеска):

Уменьшение жирного блеска кожи. Регулировка цвета кожи по своему усмотрению.

Отрегулируйте уровень эффекта с помощью стороны вверх/вниз.

(Расширение глаз):

Увеличение глаз объекта. Отрегулируйте размер глаз с помощью стороны вверх/вниз.

(Отбеливание зубов):

Усиление белизны зубов объекта. На некоторых снимках усилить белизну зубов, возможно, не удастся.

Отрегулируйте белизну зубов, используя стороны вверх/вниз.

Для последовательного использования двух или более эффектов с [Эффект красоты] сначала примените один эффект к изображению, а затем выберите другой эффект с помощью стороны влево/вправо.

Примечание

- [Эффект красоты] невозможно использовать для следующих изображений:
 - Панорамные изображения
 - Видеозаписи
 - Изображения RAW
- Использовать Эффект красоты на очень маленьком портретном изображении невозможно.
- Для использования функции Эффект красоты на двух или большем числе лиц, выберите то же самое изображение после однократного применения эффекта, а затем используйте эффект на другом лице.
- [Эффект красоты] может не работать надлежащим образом для некоторых изображений.

Цифровая камера
ZV-1

Защита снимков (Защита)

Предохраняет записанные снимки от случайного стирания. На защищенных изображениях отображается метка  (Защита).

1 MENU →  (Воспроизв.) → [Защита] → нужная установка.

Подробности пунктов меню

Неск. снимков:

Применение защиты нескольких выбранных снимков.

(1) Выберите снимок для защиты, а затем нажмите центр колесика управления. В поле флажка отобразится метка  (флажок). Для отмены выбора нажмите центр еще раз и очистите поле флажка.

(2) Для защиты других снимков повторите действия пункта (1).

(3) MENU → [Да].

Все в этой папке:

Установка защиты на все снимки в выбранной папке.

Все с этой датой:

Установка защиты на все снимки, записанные в выбранную дату.

Отменить все в папке:

Отмена защиты на все снимки в выбранной папке.

Отмен.все с этой датой:

Отмена защиты на все снимки, записанные в выбранную дату.



Все изобр. в этой груп.:

Установка защиты на все снимки в выбранной группе.

Отмен. все в этой груп.:

Отмена защиты на все снимки в выбранной группе.

Совет

- Если назначить [Защита] выбранной клавише с помощью MENU →  2 (Настройки съемки2) → [ Польз. клав.], вы сможете установить или отменить защиту снимков простым нажатием клавиши.
- Если выбрать группу в [Неск. снимков], все снимки в группе будут защищены. Для выбора и защиты определенных снимков в пределах группы выполните [Неск. снимков] во время отображения снимков в пределах группы.

Примечание

- Пункты меню, которые можно выбрать, отличаются в зависимости от установки [Режим просмотра] и выбранного контента.

Цифровая камера
ZV-1

Оценка

Вы можете присваивать рейтинги записанным изображениям по шкале количества звездочек (★ - ★★), чтобы упростить поиск изображений.

- 1 MENU →  (Воспроизв.) → [Оценка].
Появится экран выбора рейтинга изображения.
- 2 Нажимайте левую/правую сторону колесика управления для отображения изображения, которому нужно назначить рейтинг, а затем нажмите центр.
- 3 Выберите уровень из ★ (Оценка), нажимая левую/правую сторону колесика управления, а затем нажмите центр.
- 4 Нажмите кнопку MENU для выхода из экрана установки рейтинга.

Совет

- Вы также можете назначить рейтинги при воспроизведении изображений с помощью пользовательской клавиши. Назначьте [Оценка] нужной клавише с помощью [ Польз. клав.] заранее, а затем нажмите пользовательскую клавишу во время воспроизведения изображения, которому нужно назначить рейтинг. Уровень из ★ (Оценка) изменяется при каждом нажатии пользовательской клавиши.

Примечание

- Вы можете назначать рейтинги только для фотоснимков.

См. также

- [Назначение часто используемых функций кнопкам \(Польз. клав.\)](#)
- [Наст.оцен.\(Пол.кл.\)](#)

Цифровая камера
ZV-1

Наст.оцен.(Пол.кл.)

Установка доступного количества звездочек (★) при назначении рейтинга изображениям с помощью клавиши, которой назначена [Оценка] с помощью [▶ Польз. клав.].

1 MENU → [▶] (Воспроизв.) → [Наст.оцен.(Пол.кл.)].

2 Добавьте метку ✓ (флажок) к уровню ★ (рейтинг), который нужно активировать.

Вы можете выбрать отмеченное число во время установки [Оценка] с помощью пользовательской клавиши.

См. также

- [Оценка](#)
- [Назначение часто используемых функций кнопкам \(Польз. клав.\)](#)

Цифровая камера
ZV-1

Указание изображений, которые нужно распечатать (Укажите печать)

Вы можете указать заранее на карте памяти, какие фотоснимки нужно распечатать позже. Значок **DPOF** (команда печати) появится на указанных снимках. DPOF расшифровывается как “Digital Print Order Format”. Установка DPOF будет сохранена после печати снимка. Рекомендуется отменить данную установку после печати.

1 MENU →  (Воспроизв.) → [Укажите печать] → нужная установка.

Подробности пунктов меню

Неск. снимков:

Выбор снимков для добавления метки печати.

(1) Выберите снимок и нажмите центр колесика управления. В поле флажка отобразится метка  (флажок). Чтобы отменить выбор, нажмите центр еще раз и очистите поле флажка.

(2) Повторяйте действие пункта (1) для печати других снимков. Чтобы выбрать все изображения за определенную дату или в определенной папке, установите флажок для даты или папки.

(3) MENU → [Да].

Отменить все:

Очистка всех меток DPOF.

Настройка печати:

Установка необходимости печати даты на снимках, зарегистрированных с помощью меток DPOF.

- Положение или размер даты (на снимке или за его пределами) может отличаться в зависимости от принтера.

Примечание

- Добавить метку DPOF невозможно к следующим файлам:
 - Изображения в формате RAW
- Количество копий указать невозможно.
- Некоторые принтеры не поддерживают функцию печати даты.

Цифровая камера
ZV-1

Удаление отображаемого снимка

Вы можете удалить отображаемый снимок. Вы не сможете восстановить снимок после его удаления. Заранее проверьте снимок, который нужно удалить.

- 1 Отобразите фотоснимок, который вы хотите удалить.
- 2 Нажмите кнопку  (Удалить).
- 3 Выберите [Удалить] с помощью колесика управления.

Примечание

- Удаление защищенных снимков невозможно.

См. также

- [Удаление нескольких выбранных снимков \(Удалить\)](#)

Цифровая камера
ZV-1

Удаление нескольких выбранных снимков (Удалить)

Вы можете удалить несколько выбранных фотоснимков. Вы не сможете восстановить снимок после его удаления. Заранее проверьте снимок, который нужно удалить.

1 MENU →  (Воспроизв.) → [Удалить] → нужная установка.

Подробности пунктов меню

Неск. снимков:

Удаление выбранных снимков.

(1) Выберите снимки для удаления, а затем нажмите центр колесика управления. В поле флажка отобразится метка ✓ (флажок). Для отмены выбора нажмите центр еще раз и очистите поле флажка.

(2) Для удаления других фотоснимков повторите действия пункта (1).

(3) MENU → [Да].

Все в этой папке:

Удаление всех снимков в выбранной папке.

Все с этой датой:

Удаление всех снимков, записанных в выбранную дату.

Все, кроме дан. изобр.:

Удаление всех снимков в группе, кроме выбранных.

Все изобр. в этой груп.:

Удаление всех снимков в выбранной группе.

Совет

- Выполните [Форматировать] для удаления всех снимков, включая защищенные снимки.
- Для отображения нужной папки или даты, выберите нужную папку или дату во время воспроизведения, выполнив следующую процедуру:
Рычажок  (Индекс изображ.) → выберите полосу слева с помощью колесика управления → выберите нужную папку или дату с помощью верхней/нижней сторон колесика управления.
- Если выбрать группу в [Неск. снимков], все снимки в группе будут удалены. Для выбора и удаления определенных снимков в пределах группы выполните [Неск. снимков] во время отображения снимков в пределах группы.

Примечание

- Удаление защищенных снимков невозможно.
- Пункты меню, которые можно выбрать, отличаются в зависимости от установки [Режим просмотра] и выбранного контента.

См. также

- [Отобр. как группу](#)
- [Удаление отображаемого снимка](#)
- [Форматировать](#)

Цифровая камера
ZV-1

Подтвержд.удал.

Вы можете установить необходимость выбора [Удалить] или [Отмена] в качестве установки по умолчанию на экране подтверждения удаления.

1 MENU →  (Настройка) → [Подтвержд.удал.] → нужная установка.

Подробности пунктов меню

Снач."Удал.":

[Удалить] выбрано в качестве установки по умолчанию.

Снач."Отмена":

[Отмена] выбрано в качестве установки по умолчанию.

Цифровая камера
ZV-1

Просмотр снимков на телевизоре с помощью кабеля HDMI

Для просмотра сохраненных на данном устройстве снимков с помощью телевизора необходимы кабель HDMI (продается отдельно) и телевизор высокой четкости, оснащенный гнездом HDMI.

- 1 Выключите данное изделие и телевизор.
- 2 Соедините разъем micro HDMI данного устройства и гнездо HDMI телевизора кабелем HDMI (продается отдельно).

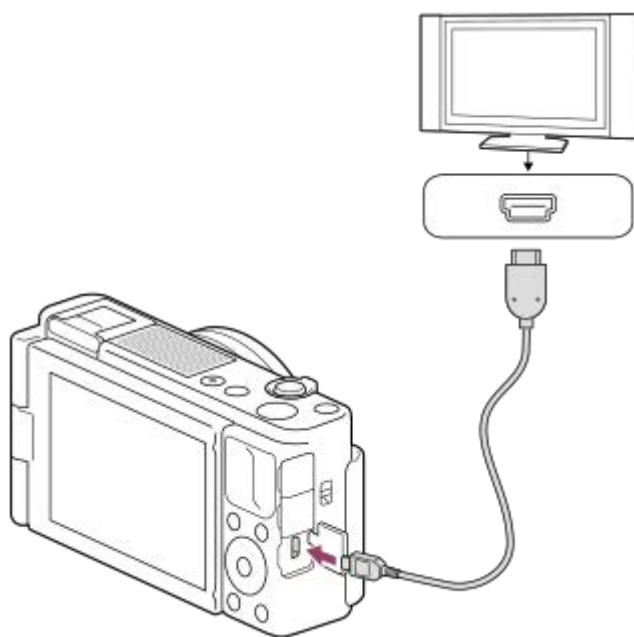

- 3 Включите телевизор и переключите вход.
- 4 Включите данное изделие.
Снимки, снятые изделием, появятся на экране телевизора.
- 5 Выберите снимок с помощью правой/левой сторон колесика управления.
 - Монитор данной камеры не будет отображать экран воспроизведения.
 - Если экран воспроизведения не отображается, нажмите кнопку  (Воспроизведение).

“BRAVIA” Sync

При подключении данного устройства к телевизору, поддерживающему “BRAVIA” Sync, с помощью кабеля HDMI (продается отдельно), можно управлять функциями воспроизведения данного устройства с помощью пульта дистанционного управления телевизора.





1. После выполнения вышеприведенных действий для подключения данной камеры к телевизору, выберите MENU →  (Настройка) → [Настройки HDMI] → [КОНТР. ПО HDMI] → [Вкл].
2. Нажмите кнопку SYNC MENU на пульте дистанционного управления телевизора и выберите нужный режим.

- Если подключить данную камеру к телевизору с помощью кабеля HDMI, доступные пункты меню будут ограничены.
- Операции SYNC MENU могут выполняться только телевизорами, которые поддерживают “BRAVIA” Sync. Подробные сведения приведены в инструкции по эксплуатации, прилагаемой к телевизору.
- Если изделие выполняет ненужные операции в ответ на сигналы пульта дистанционного управления телевизора при подключении изделия к телевизору другого производителя с помощью соединения HDMI, выберите MENU →  (Настройка) → [Настройки HDMI] → [КОНТР. ПО HDMI] → [Выкл].

Совет

- Данное изделие совместимо со стандартом PhotoTV HD. При подключении Sony PhotoTV HD-совместимых устройств с помощью кабеля HDMI (продается отдельно) телевизор будет настроен на качество изображения, подходящее для просмотра фотоснимков, что позволяет наслаждаться совершенно новым миром фото с захватывающим дух высоким качеством.
- Вы можете подключить данное изделие к Sony PhotoTV HD-совместимым устройствам через разъем USB, используя кабель USB.
- PhotoTV HD обеспечивает в высшей степени детализированное выражение изысканных текстур и цветов, подобное классическому фотоснимку.
- Подробные сведения приведены в инструкции по эксплуатации, прилагаемой к совместимому телевизору.



Примечание

- Не соединяйте выходные разъемы данного изделия и другого устройства. Это может привести к неисправности.
- Некоторые устройства могут не работать надлежащим образом при подсоединении к данному устройству. Например, они могут не выводить видео или аудио.
- Используйте кабель HDMI с логотипом HDMI или оригинальный кабель Sony.
- Используйте кабель HDMI который совместим с разъемом micro HDMI данного устройства и гнездом HDMI телевизора.
- Если [ Вывод TC] установлено в [Вкл], изображение может не выводиться надлежащим образом на телевизор или записывающее устройство. В подобных случаях установите [ Вывод TC] в [Выкл].
- Если снимки не отображаются на экране телевизора надлежащим образом, выберите MENU →  (Настройка) → [Настройки HDMI] → [Разрешение HDMI] → [2160p/1080p], [1080p] или [1080i] в соответствии с подключенным телевизором.
- Во время вывода HDMI при переключении качества изображения видео с 4K на HD или наоборот, или изменении частоты кадров видео или режима цветности, экран может стать темным. Это не является неисправностью.
- Если [ Запись прокси] установлена в [Вкл], изображения не могут выводиться на устройство HDMI во время выполнения видеозаписи 4K.

Цифровая камера
ZV-1

Память (Настройки съемки1/Настройки съемки2)

Позволяет зарегистрировать до 3 часто используемых режимов или установок изделия для изделия и до 4 (от M1 до M4) для карты памяти. Вы можете вызвать настройки, используя только кнопку MODE (режим).

- 1 Выберите на изделии настройку, которую нужно сохранить.
- 2 MENU →  (Настройки съемки1) → [**MR**  /  Память] → нужный номер.
- 3 Нажмите центр колесика управления для подтверждения.

Пункты, которые можно зарегистрировать

- Вы можете зарегистрировать различные функции для съемки. Пункты, которые действительно можно сохранить, отображаются в меню камеры.
- Диафрагма (число F)
- Выдержка
- Кратность оптического зума

Для изменения сохраненных настроек

Измените настройку на нужную и пересохраните ее под тем же номером режима.

Примечание

- От M1 до M4 можно выбрать только в случае, если карта памяти вставлена в изделие.
- Программное смещение зарегистрировать невозможно.

См. также

- [Вызов \(Настройки съемки1/Настройки съемки2\)](#)

Цифровая камера
ZV-1

Добавить пункт

Вы можете зарегистрировать нужные пункты меню для ★ (Мое меню) в MENU.

- 1 MENU → ★ (Мое меню) → [Добавить пункт].
- 2 Выберите пункт, который нужно добавить в ★ (Мое меню), с помощью верхней/нижней/левой/правой стороны колесика управления.
- 3 Выберите для него место, нажимая верхнюю/нижнюю/левую/правую сторону колесика управления.

Совет

- Вы можете добавить до 30 пунктов в ★ (Мое меню).

Примечание

- Вы не сможете добавить следующие пункты в ★ (Мое меню).
 - Любой пункт в MENU →  (Воспроизв.)
 - [Просмотр на ТВ]

См. также

- [Сортировать пункт](#)
- [Удалить пункт](#)
- [Использование пунктов MENU](#)

Цифровая камера
ZV-1

Сортировать пункт

Вы можете изменить последовательность пунктов меню, добавленных в ★ (Мое меню), в MENU.

- 1 MENU → ★ (Мое меню) → [Сортировать пункт].
- 2 Выберите пункт, который нужно переместить, с помощью верхней/нижней/левой/правой стороны колесика управления.
- 3 Выберите для него место, нажимая верхнюю/нижнюю/левую/правую сторону колесика управления.

См. также

- [Добавить пункт](#)

Цифровая камера
ZV-1

Удалить пункт

Вы можете удалить пункты меню, добавленные в ★ (Мое меню) MENU.

- 1 MENU → ★ (Мое меню) → [Удалить пункт].
- 2 Выберите пункт, который нужно удалить, с помощью верхней/нижней/левой/правой стороны колесика управления, а затем нажмите центр для удаления выбранного пункта.

Совет

- Для удаления всех пунктов на странице выберите MENU → ★ (Мое меню) → [Удалить страницу].
- Вы можете удалить все пункты, добавленные в ★ (Мое меню), выбрав MENU → ★ (Мое меню) → [Удалить все].

См. также

- [Удалить страницу](#)
- [Удалить все](#)
- [Добавить пункт](#)

Цифровая камера
ZV-1

Удалить страницу

Вы можете удалить все пункты меню, добавленные на странице в ★ (Мое меню), в MENU.

- 1 MENU → ★ (Мое меню) → [Удалить страницу].
 - 2 Выберите страницу, которую нужно удалить, с помощью левой/правой сторон колесика управления, а затем нажмите центр колесика управления для удаления пунктов.
-

См. также

- [Добавить пункт](#)
- [Удалить все](#)

Цифровая камера
ZV-1

Удалить все

Вы можете удалить все пункты меню, добавленные в ★ (Мое меню), в MENU.

- 1 MENU → ★ (Мое меню) → [Удалить все].
 - 2 Выберите [Да].
-

См. также

- [Добавить пункт](#)
- [Удалить страницу](#)

Цифровая камера
ZV-1

Отобр. з Мое меню

Вы можете настроить Мое меню для отображения первым при нажатии кнопки MENU.

1 MENU → ★ (Мое меню) → [Отобр. з Мое меню] → нужная установка.

Подробности пунктов меню

Вкл:

Мое меню отображается первым при нажатии кнопки MENU.

Выкл:

При нажатии кнопки MENU появляется меню, отображавшееся последним.

См. также

- [Добавить пункт](#)

Цифровая камера
ZV-1

Авто.просмотр

Вы можете просмотреть записанный снимок на экране непосредственно после съемки. Вы также можете установить время отображения для авто просмотра.

1 MENU →  2 (Настройки съемки2) → [Авто.просмотр] → нужная установка.

Подробности пунктов меню

10 сек./5 сек./2 сек.:

Отображение записанного снимка на экране непосредственно после съемки для выбранного промежутка времени. При выполнении операции увеличения во время Автоматического просмотра можно просмотреть изображение с помощью увеличенного масштаба.

Выкл.:

Автоматический просмотр не отображается.

Примечание

- При использовании функции, которая выполняет обработку изображения, изображение перед обработкой может быть отображено временно, за ним следует изображение после обработки.
- Настройки DISP (Настройка показа) применяются для отображения Автоматического просмотра.

См. также

- [Увеличение воспроизводимого снимка \(Увеличить\)](#)

Цифровая камера
ZV-1

Отображ. Live View

Установка необходимости показа изображений, измененных с помощью эффектов компенсации экспозиции, баланса белого [Творческ. стиль] или [Эффект рисунка] на экране.

1 MENU →  2 (Настройки съемки2) → [Отображ. Live View] → нужная установка.

Подробности пунктов меню

Отобр. парам. ВКЛ:

Отображение Live View в условиях, близких к тому, на что будет похож снимок в результате применения всех ваших настроек. Данная установка полезна, если вы хотите выполнять съемку, проверяя ее результаты на экране Live View.

Отобр.парам.ВЫКЛ:

Отображение Live View без эффектов коррекции экспозиции, баланса белого, [Творческ. стиль], или [Эффект рисунка]. При использовании данной установки можно легко проверить композицию изображения. Live View всегда отображается с использованием соответствующей яркости даже в режиме [Ручной экспозиция]. При выборе [Отобр.парам.ВЫКЛ] на экране Live View отобразится значок  (VIEW).

Совет

- При использовании вспышки сторонних фирм, как, например, студийной вспышки, для некоторых настроек выдержки затвора отображение Live View может быть темным. Если [Отображ. Live View] установлено в [Отобр.парам.ВЫКЛ], Отображ. Live View будет отображать ярко, так что вы сможете легко проверить композицию.

Примечание

- [Отображ. Live View] невозможно установить в [Отобр.парам.ВЫКЛ] в следующих режимах съемки:
 - [Интеллект. Авто]
 - [Панорамный обзор]
 - [Видео]
 - [Высок. част. кадров]
 - [Выбор сцены]
 - [ Интеллект. Авто]
- Если [Отображ. Live View] установить в [Отобр.парам.ВЫКЛ], яркость полученного снимка будет не такой же, как у отображаемого Live View.

Цифровая камера
ZV-1

Сетка

Установка необходимости отображения линии сетки. Линия сетки помогает в настройке композиции снимков.

1 MENU →  2 (Настройки съемки2) → [Сетка] → нужная установка.

Подробности пунктов меню

Сетка 3x3:

Размещение главных объектов близко к одной из линий сетки, которые делят изображение на три части для получения хорошо сбалансированной композиции.

Квадратная сетка:

Квадратная сетка позволяет легко проверить горизонтальность уровня композиции. Это удобно для оценки композиции при съемке ландшафтов, съемке крупным планом или при выполнении сканирования камерой.

Диэг. + квад. сетка:

Расположение объекта на линии диагонали может выражать приподнятое настроение и сильные эмоции.

Выкл:

Линии сетки не отображаются.

Цифровая камера
ZV-1

Яркость монитора

Отрегулируйте яркость экрана.

1 MENU →  (Настройка) → [Яркость монитора] → нужная установка.

Подробности пунктов меню



Ручной:

Регулировать яркость в диапазоне от -2 до +2.

Солн. погода:

Установка яркости надлежащим образом для съемки вне помещения.

Примечание

- Установка [Солн. погода] является слишком яркой для съемки внутри помещения. Для съемки в помещении установите [Яркость монитора] в положение [Ручной].
- Яркость монитора невозможно отрегулировать в следующих случаях. Максимальная яркость будет составлять [±0].
 - Если [ Формат файла] установлено в [XAVC S 4K].
 - Если [ Формат файла] установлен в [XAVC S HD] и [ Параметры зап.] установлены в [120p]/[100p].
- Яркость монитора фиксируется на [-2] во время видеосъемки с использованием функций Wi-Fi.
- Яркость монитора фиксируется на [-2] при отображении предупреждения о перегреве.

Цифровая камера
ZV-1

ВЫКЛ питан. с мон.

Устанавливает, выключать питание или нет, если монитор закрыт лицевой стороной внутрь.

1 MENU →  (Настройка) → [ВЫКЛ питан. с мон.] → нужная установка.

Подробности пунктов меню

Питание ВЫКЛ:

Питание выключается, если монитор закрыт лицевой стороной внутрь.

Питание не ВЫКЛ:

Питание не выключается, если монитор закрыт лицевой стороной внутрь.

Совет

- Если вы хотите продолжать съемку с монитором, закрытым лицевой стороной внутрь, например во время интервальной съемки или видеозаписи, установите [ВЫКЛ питан. с мон.] в положение [Питание не ВЫКЛ].

Цифровая камера
ZV-1

Монитор авт. ВЫКЛ

Камера автоматически переключается в режим экономии питания, если она не используется в течение определенного периода времени в режиме фотосъемки. Эта функция используется для снижения энергопотребления.

1 MENU →  (Настройка) → [Монитор авт. ВЫКЛ] → нужная установка

Подробности пунктов меню

Не отключается:

Камера не переключается автоматически в режим экономии питания.

2 сек./5 сек./10 сек.:

Камера переключается в режим экономии питания и монитор выключается, если прошло определенное количество секунд без каких-либо операций.

Если выбрано [5 сек.] или [10 сек.], монитор затемняется за две секунды до окончания установленного периода времени.



Примечание

- [Монитор авт. ВЫКЛ] не функционирует в следующих случаях:
 - Если монитор направлен вперед
 - Если режим съемки установлен в [Панорамный обзор]
 - В случаях, когда функция экономии питания не активируется (в качестве исключения [Монитор авт. ВЫКЛ] будет активирован, если [ПДУ Bluetooth] установлен в положение [Вкл].)
 - Во время [ USB-поток]

Цифровая камера
ZV-1

Контроль яркости

Позволяет регулировать композицию при съемке в условиях недостаточного освещения. Увеличивая время экспозиции, можно проверить композицию на мониторе даже в темных местах, например под ночным небом.

- 1 MENU →  2 (Настройки съемки2) → [ Польз. клав.] → назначьте функцию [Контроль яркости] нужной клавише.
- 2 Нажмите клавишу, которой назначена функция [Контроль яркости], а затем выполните съемку.
 - Яркость благодаря [Контроль яркости] сохранится после съемки.
 - Для возврата яркости монитора к нормальной нажмите клавишу, которой назначена функция [Контроль яркости], еще раз.

Примечание

- Во время [Контроль яркости], [Отображ. Live View] будет автоматически переключаться в [Отобр.парам.ВЫКЛ], а значения установок, например коррекции экспозиции, не будут отражаться на дисплее live view. Рекомендуется использовать [Контроль яркости] только в темных местах.
- [Контроль яркости] будет автоматически отменен в следующих случаях.
 - При выключении камеры.
 - Если режим съемки изменен с P/A/S/M на режим, отличный от P/A/S/M.
 - Если режим фокусировки установлен в положение, отличное от ручной фокусировки.
 - При выполнении [ Помощь для MF].
 - Если выбран [Фокусиров. лупа].
- Во время [Контроль яркости] скорость затвора может быть ниже, чем нормальная во время съемки в темных местах. Также, поскольку измеренный диапазон яркости расширится, может измениться экспозиция.

См. также

- [Отображ. Live View](#)

Цифровая камера
ZV-1

Форматировать

При использовании карты памяти с данной камерой в первый раз рекомендуется отформатировать карту памяти в камере для обеспечения ее стабильной работы. Заметьте, что форматирование карты приводит к полному удалению и невозможности восстановления всех данных на карте памяти. Сохраните ценные данные на компьютере и т.п.

1 MENU →  (Настройка) → [Форматировать].

Примечание

- Форматирование безвозвратно удаляет все данные, включая защищенные изображения и зарегистрированные установки (от M1 до M4).
- Во время форматирования горит индикатор доступа. Не извлекайте карту памяти, когда горит индикатор доступа.
- Отформатируйте карту памяти на данной камере. Если карту памяти отформатировать на компьютере, то, в зависимости от типа формата, карта памяти может оказаться непригодной для использования.
- Для завершения форматирования может потребоваться несколько минут в зависимости от карты памяти.
- Вы не сможете отформатировать карту памяти, если оставшийся заряд аккумулятора составляет менее 1%.

Цифровая камера
ZV-1

Выбор папк. записи

Если [Название папки] в [ Настр.файл/пап.] установлено в [Станд.формат] и имеется 2 папки или больше, вы можете выбрать на карте памяти папку, в которую будут записываться изображения.

1 MENU →  (Настройка) → [Выбор папк. записи] → нужная папка.

Примечание

- Вы не сможете выбрать папку, если [Название папки] в [ Настр.файл/пап.] установлено в [Формат Дата].

См. также

- [Настр.файл/пап. \(фотоснимок\)](#)

Цифровая камера
ZV-1

Создать папку

Создается новая папка на карте памяти для записи фотоснимков. Новая папка будет создана с номером, превышающим на единицу наибольший номер папки, используемой в данный момент. Снимки сохраняются во вновь созданной папке.

1 MENU →  (Настройка) → [Создать папку].

Примечание

- Если вставить в данное изделие карту памяти, которая использовалась с другим оборудованием, и выполнить съемку, новая папка может быть создана автоматически.
- В одной папке может храниться всего до 4000 снимков. Если емкость папки достигла предела, новая папка может быть создана автоматически.

Цифровая камера
ZV-1

Настр.файл/пап. (фотоснимок)

Установка имен файлов для выполняемых фотоснимков и определение папок для сохранения выполненных фотоснимков.

1 MENU →  (Настройка) → [ Настр.файл/пап.] → нужная установка.

Подробности пунктов меню

Номер файла:

Вы можете установить способ назначения номеров файлов для фотоснимков.

[Серия]: Не сбрасывать номера файлов для каждой папки.

[Сброс]: Сбрасывать номера файлов для каждой папки.

Устан. имя файла:

Вы можете указать первые три символа имени файла.

Название папки:

Вы можете установить способ назначения имен папок.

[Станд.формат]: Папки именовются как “номер папки + MSDCF”.

Пример: 100MSDCF

[Формат Дата]: Папки именовются как “номер папки + Y (последняя цифра года)/ММ/ДД”.

Пример: 10000405 (Номер папки: 100; дата: 04/05/2020)

Примечание

- Для [Устан. имя файла] можно использовать только заглавные буквы, цифры и символы подчеркивания. Символ подчеркивания нельзя использовать для первого знака.
- Три символа, указанные с помощью [Устан. имя файла], применяются только к файлам, записанным после выполнения установки.

Цифровая камера
ZV-1

Настр-ки файла (видео)

Сконфигурируйте настройки для названий файлов видеозаписей.

1 MENU →  (Настройка) → [ Настр-ки файла] → нужная установка.

Подробности пунктов меню

Номер файла:

Вы можете установить, как назначать номера файлам для видеозаписей.

[Серия]: Не сбрасывать номера файлов даже при изменении карты памяти.

[Сброс]: Сбрасывать номера файлов при изменении карты памяти.

Сброс счетч. серии:

Сбрасывать счетчик серии, используемый при установке [Номер файла] в [Серия].

Форм.имени файла:

Вы можете установить формат имен видеофайлов.

[Стандартный]: Имя записанного видеофайла начинается с "С". Пример: C0001

[Заглавие]: Именем записанного видеофайла становится "Заголовок+номер файла".

[Дата + Заглавие]: Именем записанного видеофайла становится "Дата+заголовок+номер файла".

[Заглавие + Дата]: Именем записанного видеофайла становится "Заголовок+дата+ номер файла".

Наст. имени заглав.:

Вы можете установить заголовок, если [Форм.имени файла] установлен в [Заглавие], [Дата + Заглавие] или [Заглавие + Дата].

Примечание

- Только алфавитно-цифровые знаки и символы могут использоваться в качестве ввода для [Наст. имени заглав.]. Можно ввести до 37 символов.
- Заголовки, указанные с помощью [Наст. имени заглав.], применяются только к видеозаписям после выполнения установки.
- [ Настр-ки файла] не применяются к видеозаписям AVCHD.
- Вы не можете установить способ назначения имен папок для видеозаписей.
- При использовании карты памяти SDHC [Форм.имени файла] фиксируется в [Стандартный].
- Если в результате удаления файлов и т.п. имеются неиспользованные номера, эти номера будут использованы повторно, когда номер видеофайла достигнет "9999".

Цифровая камера
ZV-1

Показ. инф. о носит

Отображает доступное время видеозаписи для вставленной карты памяти. Также отображает количество доступных для записи фотоснимков для вставленной карты памяти.

1 MENU →  (Настройка) → [Показ. инф. о носит].

Цифровая камера
ZV-1

Восстан. БД изобр.

Если файлы изображений были обработаны на компьютере, в файле базы данных изображений могут возникнуть проблемы. В таких случаях снимки на карте памяти не будут воспроизводиться на данном изделии. При возникновении этих проблем восстановите файл с помощью опции [Восстан. БД изобр.].

1 MENU →  (Настройка) → [Восстан. БД изобр.] → [Ввод].

Примечание

- Если аккумулятор чрезмерно разряжен, файлы базы данных изображений восстановить невозможно. Используйте полностью заряженный аккумулятор.
- Изображения, записанные на карте памяти, опцией [Восстан. БД изобр.] не удаляются.

Цифровая камера
ZV-1

Звуковые сигн.

Выбор необходимости подачи звука.

1 MENU →  2 (Настройки съемки2) → [Звуковые сигн.] → нужная установка.

Подробности пунктов меню

Вкл: все:

Звуки, воспроизводимые, например, при достижении фокуса путем нажатия кнопки затвора наполовину.

Вкл: Только затвор:

Воспроизведение только звука затвора.

Выкл:

Звуки не воспроизводятся.



Примечание

- При установке [Режим фокусиров.] в [Непрерывный AF] камера не будет подавать звуковой сигнал во время фокусировки на объекте.

Цифровая камера
ZV-1

Запись даты (фотоснимок)

Установка записи даты съемки на фотоснимке.

1 MENU →  2 (Настройки съемки2) → [ Запись даты] → нужная установка.

Подробности пунктов меню

Вкл:

Выполняется запись даты съемки.

Выкл:

Запись даты съемки отсутствует.

Примечание

- Если фотосъемка была выполнена с датой, последующее удаление даты со снимков невозможно.
- Печать дат будет дублироваться, если установить в изделии печать дат при печати снимков с помощью ПК или принтеров.
- Время записи снимка наложить на снимок невозможно.
- [ Запись даты] недоступно для изображений RAW.

Цифровая камера
ZV-1

Мозаичное меню

Выбор всегда ли будет отображаться первый экран меню при нажатии кнопки MENU.

1 MENU →  (Настройка) → [Мозаичное меню] → нужная установка.

Подробности пунктов меню

Вкл:

Всегда отображать первый экран меню (Мозаичное меню).

Выкл:

Отключение отображения Мозаичного меню.

Цифровая камера
ZV-1

Время нач. энергоз.

Вы можете установить время, когда питание автоматически отключится.

1 MENU →  (Настройка) → [Время нач. энергоз.] → нужная установка.

Подробности пунктов меню

30 мин./5 мин./2 мин./1 мин.

Примечание

- Функция экономии питания деактивируется в следующих ситуациях:
 - При подаче питания через USB
 - При воспроизведении слайд-шоу
 - При видеозаписи
 - При подключении к компьютеру или телевизору
 - Если [ПДУ Bluetooth] установлено в [Вкл]
 - Во время [ USB-поток]

Цифровая камера
ZV-1

Темп. авт.выкл.пит.

Установка температуры камеры, при которой камера автоматически выключается во время съемки. Если она установлена в положение [Высокий], вы сможете продолжать съемку даже в том случае, если температура камеры превысит нормальную температуру.

1 MENU →  (Настройка) → [Темп. авт.выкл.пит.] → нужная установка.

Подробности пунктов меню

Стандартная:

Установка стандартной температуры для выключения камеры.

Высокий:

Установка температуры, при которой камера выключается, выше чем [Стандартная].

Примечания при установке [Темп. авт.выкл.пит.] в [Высокий]

- Не выполняйте съемку, удерживая камеру в руке. Используйте штатив.
- Использование камеры путем удерживания ее в руке в течение длительного периода времени может привести к возникновению низкотемпературных ожогов.

Время непрерывной видеозаписи при установке [Темп. авт.выкл.пит.] в [Высокий]

Ниже указана продолжительность времени, доступного для непрерывной видеозаписи, когда камера начинает запись с установками по умолчанию после выключения питания на некоторое время. Следующие значения показывают непрерывное время от начала записи камерой до окончания записи.

Температура окружающей среды: 20 °C

Время непрерывной видеозаписи (HD): приблиз. 30 минут

Время непрерывной видеозаписи (4K): приблиз. 30 минут

Температура окружающей среды: 30 °C

Время непрерывной видеозаписи (HD): приблиз. 30 минут

Время непрерывной видеозаписи (4K): приблиз. 30 минут

Температура окружающей среды: 40 °C

Время непрерывной видеозаписи (HD): приблиз. 20 минут

Время непрерывной видеозаписи (4K): приблиз. 20 минут

HD: XAVC S HD (60p 50M/50p 50M, если камера не подключена через Wi-Fi)

4K: XAVC S 4K (24p 60M/25p 60M, если камера не подключена через Wi-Fi)

Примечание

- Даже если [Темп. авт.выкл.пит.] установлена в [Высокий], в зависимости от условий или температуры камеры доступное для записи время видеосъемки может не изменяться.

См. также

- [Доступное время видеозаписи](#)

Цифровая камера
ZV-1

Переключ. NTSC/PAL

Воспроизведение видео, записанного с помощью этого устройства, на телевизоре системы NTSC/PAL.

1 MENU →  (Настройка) → [Переключ. NTSC/PAL] → [Ввод]

Примечание

- В случае установки карты памяти, ранее отформатированной с помощью другой видеосистемы, появится сообщение о необходимости переформатирования карты.
При необходимости выполнения записи с помощью другой системы, переформатируйте карту памяти или используйте другую карту памяти.
- При выполнении [Переключ. NTSC/PAL] и изменении установки с установки по умолчанию, сообщение "Работает на NTSC." или "Работает на PAL." появится на экране запуска.

Цифровая камера
ZV-1

Настройки HDMI: Разрешение HDMI

При подсоединении изделия к телевизору высокой четкости (HD) с разъемами HDMI с помощью кабеля HDMI (продается отдельно), можно выбрать разрешение HDMI для вывода снимков на экран телевизора.

1 MENU →  (Настройка) → [Настройки HDMI] → [Разрешение HDMI] → нужная установка.

Подробности пунктов меню

Авто:

Изделие автоматически распознает телевизор высокой четкости и устанавливает выходное разрешение.

2160p/1080p:

Выходные сигналы в 2160p/1080p.

1080p:

Выходные сигналы с качеством изображения высокой четкости (1080p).

1080i:

Выходные сигналы с качеством изображения высокой четкости (1080i).

Примечание

- Если не удастся отобразить изображения должным образом с помощью установки [Авто], выберите [1080i], [1080p] или [2160p/1080p] в зависимости от подключенного телевизора.

Цифровая камера
ZV-1

Настройки HDMI: Вывод 24р/60р (видео) (Только для 1080 60i-совместимых моделей)

Вы можете установить 1080/24р или 1080/60р в качестве выходного формата HDMI, если [ Параметры зап.] установлены в [24р 50M], [24р 60M] или [24р 100M].

1 MENU →  (Настройка) → [Настройки HDMI] → [Разрешение HDMI] → [1080р] или [2160р/1080р].

2 MENU →  (Настройка) → [Настройки HDMI] → [ Вывод 24р/60р] → нужная установка.

Подробности пунктов меню

60р:

Видеозаписи выводятся в виде 60р.

24р:

Видеозаписи выводятся в виде 24р.

Примечание

- Пункты 1 и 2 могут быть установлены в любом порядке.

См. также

- [Параметры зап. \(видео\)](#)

Цифровая камера
ZV-1

Настройки HDMI: Показ инф. о HDMI

Выбор необходимости отображения информации о съемке при соединении данного изделия и телевизора с помощью кабеля HDMI (продается отдельно).

1 MENU →  (Настройка) → [Настройки HDMI] → [Показ инф. о HDMI] → нужная установка.

Подробности пунктов меню

Включить:

Отображение информации о съемке на телевизоре.

На телевизоре отображается записанный снимок и информация о съемке, в то время как на мониторе камеры не отображается ничего.

Выключить:

Информация о съемке на телевизоре не отображается.

На телевизоре отображается только записанный снимок, в то время как на мониторе камеры отображается записанный снимок и информация о съемке.

Примечание

- При подключении камеры к устройству HDMI в то время как  [Формат файла] установлен в [XAVC S 4K], установка переключится в [Выключить].

Цифровая камера
ZV-1

Настройки HDMI: Вывод TC (видеосъемка)

Установка необходимости нанесения слоя информации TC (временного кода) на выходной сигнал через разъем HDMI при выводе сигнала на другие устройства профессионального пользования.

Данная функция наносит информацию временного кода на выходной сигнал HDMI. Изделие отправляет информацию временного кода в виде цифровых данных, а не в виде изображения, отображаемого на экране. Подсоединенное устройство может затем обратиться к цифровым данным для распознавания данных о времени.

1 MENU →  (Настройка) → [Настройки HDMI] → [ Вывод TC] → нужная установка.

Подробности пунктов меню



Вкл:

Временной код выводится на другие устройства.

Выкл:

Временной код не выводится на другие устройства.

Примечание

- Если [ Вывод TC] установлено в [Вкл], изображение может не выводиться надлежащим образом на телевизор или записывающее устройство. В подобных случаях установите [ Вывод TC] в [Выкл].

Цифровая камера
ZV-1

Настройки HDMI: Управление REC (видеосъемка)

При подключении камеры к внешнему рекордеру/проигрывателю вы можете удаленно управлять рекордером/проигрывателем для начала/остановки записи с помощью камеры.

1 MENU →  (Настройка) → [Настройки HDMI] →  Управление REC → нужная установка.

Подробности пунктов меню

Вкл:







 STBY (STBY) Камера может отправить команду записи на внешний рекордер/проигрыватель.

 REC (REC) Камера отправляет команду записи на внешний рекордер/проигрыватель.

Выкл:

Камера не может отправить команду на внешний рекордер/проигрыватель для начала/остановки записи.

Примечание

- Доступно для внешних рекордеров/проигрывателей совместимых с  Управление REC].
- При использовании функции  Управление REC] установите режим съемки в  (Видео) или  (Интеллект. Авто).
- При установке  Вывод TC] в [Выкл] использование функции  Управление REC] невозможно.
- Даже если отображается  REC (REC), внешний рекордер/проигрыватель может не работать надлежащим образом в зависимости от установок или состояния рекордера/проигрывателя. Убедитесь в том, что внешний рекордер/проигрыватель работает надлежащим образом, перед его использованием.

Цифровая камера
ZV-1

Настройки HDMI: КОНТР. ПО HDMI

При подключении данного изделия к Sync-совместимому телевизору "BRAVIA" с помощью кабеля HDMI (продается отдельно), вы можете управлять данным изделием, направляя пульт дистанционного управления телевизора на телевизор.

- 1 MENU →  (Настройка) → [Настройки HDMI] → [КОНТР. ПО HDMI] → нужная установка.
- 2 Подключение данного изделия к Sync-совместимому телевизору "BRAVIA".
Вход телевизора переключится автоматически и снимки на данном изделии будут отображаться на экране телевизора.
- 3 Нажмите кнопку SYNC MENU пульта дистанционного управления телевизором.
- 4 Управление данным изделием с помощью пульта дистанционного управления телевизором.

Подробности пунктов меню

Вкл:

Вы можете управлять данным изделием с помощью пульта дистанционного управления телевизора.

Выкл:

Запрещает управление данным изделием с помощью пульта дистанционного управления телевизора.

Примечание

- При подключении данного изделия к телевизору с помощью кабеля HDMI доступные пункты меню будут ограничены.
- [КОНТР. ПО HDMI] доступно только с Sync-совместимым телевизором "BRAVIA". Работа SYNC MENU также отличается в зависимости от используемого телевизора. Подробные сведения приведены в инструкции по эксплуатации, прилагаемой к телевизору.
- Если изделие выполняет ненужные операции в ответ на сигналы пульта дистанционного управления телевизора при подключении изделия к телевизору другого производителя с помощью соединения HDMI, выберите MENU →  (Настройка) → [Настройки HDMI] → [КОНТР. ПО HDMI] → [Выкл].

Цифровая камера
ZV-1

USB-соединение

Выбор способа выполнения USB-соединения при подключении данного устройства к компьютеру и т.п.

Выберите MENU →  (Сеть) → [Управл. со смартфф.] → [Управл. со смартфф.] → [Выкл] заранее.

Кроме того, при установке MENU →  (Сеть) → [Ф. "Удаленный ПК"] → [М-д под. "Удал. ПК"] в [USB] установите [Удаленный ПК] в разделе [Ф. "Удаленный ПК"] в [Выкл].

1 MENU →  (Настройка) → [USB-соединение] → нужная установка.

Подробности пунктов меню

Авто:

Автоматически устанавливается соединение Mass Storage или MTP в зависимости от компьютера или других подключаемых устройств USB.

Съемный диск:

Устанавливается соединение Mass Storage между данным изделием, компьютером и другими устройствами USB.

MTP:

Устанавливается соединение MTP между данным устройством, компьютером и другими устройствами USB.

Примечание

- Для установки соединения между изделием и компьютером может понадобиться некоторое время, если [USB-соединение] установлено в [Авто].

Цифровая камера
ZV-1

Настройка USB LUN

Повышение совместимости путем ограничения функций USB-соединения.

1 MENU →  (Настройка) → [Настройка USB LUN] → нужная установка.

Подробности пунктов меню

Несколько:

В обычных случаях используйте [Несколько].

Одиночный:

Установите [Настройка USB LUN] в [Одиночный] только в том случае, если невозможно установить соединение.

Цифровая камера
ZV-1

USB питание

Установка целесообразности подачи питания через кабель micro USB, когда изделие подсоединено к компьютеру или устройству USB.

1 MENU →  (Настройка) → [USB питание] → нужная установка.

Подробности пунктов меню

Вкл:

Питание подается на изделие через кабель micro USB, когда изделие подключено к компьютеру и т.п.

Выкл:

Питание не подается на изделие через кабель micro USB, когда изделие подключено к компьютеру и т.п.

Операции доступны во время подачи питания через кабель USB

В следующей таблице показано, какие операции доступны/недоступны во время подачи питания через кабель USB.

Операция	Доступна/недоступна
Фотосъемка	Доступна
Воспроизведение снимков	Доступна
Соединения Wi-Fi/Bluetooth	Доступна
Зарядка аккумулятора	Недоступна
Включение камеры без вставленного аккумулятора	Недоступна



Примечание

- Вставьте аккумулятор в изделие для подачи питания через кабель USB.

Цифровая камера
ZV-1

Язык

Выбор языка, используемого в пунктах меню, предупреждениях и сообщениях.

1 MENU →  (Настройка) → [ Язык] → нужный язык.

Цифровая камера
ZV-1

Настр. даты/врем.

Экран установки часов отображается автоматически при включении данного изделия в первый раз или после полной разрядки внутреннего аккумулятора автономной подпитки. Выберите это меню при установке даты и времени после первого включения.

1 MENU →  (Настройка) → [Настр. даты/врем.] → нужная установка.

Подробности пунктов меню

Летнее время:

Выбор функции перехода на летнее время [Вкл]/[Выкл].

Дата/Время:

Установка даты и времени.

Формат даты:

Выбор формата индикации даты и времени.

Совет

- Для зарядки внутреннего аккумулятора автономной подпитки вставьте заряженный аккумулятор и оставьте изделие на 24 часа или дольше с выключенным питанием.
- Если часы переустанавливаются после каждой зарядки аккумулятора, это может указывать на необходимость замены внутреннего аккумулятора автономной подпитки. Проконсультируйтесь с сервисным центром.

Цифровая камера
ZV-1

Часовой пояс

Настройка региона, где будет использоваться изделие.

1 MENU →  (Настройка) → [Часовой пояс] → нужная область.

Цифровая камера
ZV-1

Модель

Отображает версию программного обеспечения данного изделия. Проверьте версию при появлении обновлений программного обеспечения для данного изделия и т.п.

1 MENU →  (Настройка) → [Модель].

Примечание

- Обновление может быть выполнено только при уровне заряда аккумулятора  (3 полосы оставшегося заряда аккумулятора) или более. Используйте заряженный в достаточной степени аккумулятор.

Цифровая камера
ZV-1

Демонстр. режим

Функция [Демонстр. режим] позволяет автоматически отображать видеозаписи, записанные на карте памяти (демонстрация), после того как камера не эксплуатировалась в течение определенного периода времени. Обычный выбор [Выкл].

1 MENU →  (Настройка) → [Демонстр. режим] → нужная установка.

Подробности пунктов меню

Вкл:

Демонстрация воспроизведения видеозаписи начинается автоматически, если изделие не использовалось приблизительно в течение одной минуты. Возможно воспроизведение только защищенных видеозаписей AVCHD. Установите режим просмотра в [Просм. AVCHD] и защитите самый старый по дате и времени записи видеофайл.

Выкл:

Демонстрация не отображается.

Примечание

- При отсутствии защищенных видеозаписей AVCHD на карте памяти вы не сможете выбрать [Вкл].

Цифровая камера
ZV-1

Заводск. настройка

Возврат изделия к установкам по умолчанию. Записанные снимки сохраняются даже в случае выполнения [Заводск. настройка].

1 MENU →  (Настройка) → [Заводск. настройка] → нужная установка.

Подробности пунктов меню

Сброс настроек камеры:

Инициализация основных установок съемки в установки по умолчанию.

Инициализировать:

Инициализация всех установок в установки по умолчанию.

Примечание

- Ни в коем случае не извлекайте аккумулятор во время возврата к установкам по умолчанию.
- Установки [Профиль изображ.] не будут сброшены, даже если выполняется [Сброс настроек камеры] или [Инициализировать].

Цифровая камера
ZV-1

Imaging Edge Mobile

С помощью приложения для смартфона Imaging Edge Mobile можно выполнять съемку во время управления камерой с помощью смартфона или передавать снятые камерой изображения на смартфон. Загрузите и установите приложение Imaging Edge Mobile из магазина смартфонных приложений. Если приложение Imaging Edge Mobile уже установлено на смартфоне, убедитесь, что оно обновлено до последней версии. Для получения подробных сведений о приложении Imaging Edge Mobile перейдите на страницу поддержки (<https://www.sony.net/iem/>).

Примечание

- В зависимости от версий будущих обновлений, эксплуатационные процедуры или экранные индикаторы могут быть изменены без предварительного уведомления.

Цифровая камера
ZV-1

Управл. со смартф.

Установка состояния, обеспечивающего подключение камеры к смартфону.

1 MENU →  (Сеть) → [Управл. со смартф.] → **нужная установка.**

Подробности пунктов меню

Управл. со смартф.:

Установка необходимости соединения камеры и смартфона с помощью Wi-Fi. ([Вкл]/[Выкл])

Соединение:

Отображение QR code или SSID, используемых для подключения камеры к смартфону.

Всегда соединено:

Установка необходимости держать камеру подключенной к смартфону. Если этот пункт установлен в [Вкл], после подключения камеры к смартфону она будет оставаться подключенной к нему постоянно. Если он установлен в [Выкл], камера будет подключаться к смартфону только при выполнении процедуры подключения.

Примечание

- При установке [Всегда соединено] в [Вкл] энергопотребление будет больше, чем при установке в [Выкл].

См. также

- [Управление камерой с помощью смартфона Android \(QR Code\)](#)
- [Управление камерой с помощью смартфона Android \(SSID\)](#)
- [Управление камерой с помощью iPhone или iPad \(QR Code\)](#)
- [Управление камерой с помощью iPhone или iPad \(SSID\)](#)
- [Фун.Отпр.на смарт.: Отправ. на смартф.](#)

Цифровая камера
ZV-1

Управление камерой с помощью смартфона Android (QR Code)

Вы можете управлять данным устройством с помощью смартфона, подключив смартфон к камере с помощью QR Code.

Убедитесь в том, что [Управл. со смартф.] установлено в [Вкл], выбрав MENU → 🌐 (Сеть) → [Управл. со смартфо.].

1 MENU → 🌐 (Сеть) → [Управл. со смартфо.] → [🔗 Соединение].

QR Code (A) и SSID (B) отображаются на мониторе данного изделия.

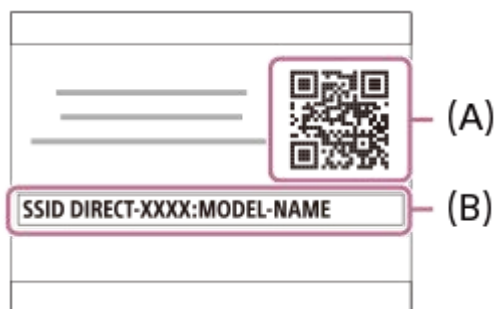

2 Запустите Imaging Edge Mobile на смартфоне и выберите [Сканировать QR Code камеры].

3 Выберите [ОК] на экране смартфона.

- При отображении сообщения снова выберите [ОК].

4 Выполните считывание QR Code, отображенного на мониторе данного устройства, с помощью смартфона.

После считывания QR Code на экране смартфона будет отображено сообщение [Соединиться с камерой?].

5 Выберите [ОК] на экране смартфона.

Смартфон подключен к изделию.

- Теперь можно выполнять съемку дистанционно, проверяя композицию на экране смартфона.

Совет

- После считывания QR Code SSID данного устройства (DIRECT-xxxx) и пароль будут зарегистрированы на смартфоне. Это позволит позже легко подключать смартфон к данному устройству с помощью Wi-Fi путем выбора SSID. (Заранее установите [Управл. со смартфо.] в [Вкл].)

Примечание

- Поскольку для связи Bluetooth и связи Wi-Fi (2,4 ГГц) используется один и тот же диапазон частот, могут возникнуть радиочастотные помехи. В случае неустойчивого соединения Wi-Fi его можно улучшить, выключив функцию Bluetooth смартфона. В этом случае функция привязки информации о местоположении будет недоступна.
- При видеосъемке с помощью смартфона в качестве пульта дистанционного управления становится темнее монитор изделия.

- Если вам не удастся подключить ваш смартфон к данному изделию с помощью QR Code, используйте SSID и пароль.

См. также

- [Imaging Edge Mobile](#)
- [Управление камерой с помощью смартфона Android \(SSID\)](#)

5-016-936-12(1) Copyright 2020 Sony Corporation

Цифровая камера
ZV-1

Управление камерой с помощью смартфона Android (SSID)

Вы можете управлять данным изделием с помощью смартфона, подключив смартфон к камере с помощью SSID и пароля.

Убедитесь в том, что [Управл. со смартф.] установлено в [Вкл], выбрав MENU →  (Сеть) → [Управл. со смартфо.].

1 MENU →  (Сеть) → [Управл. со смартфо.] → [ Соединение].

QR Code отображается на мониторе данного изделия.

2 Нажмите кнопку  (Удалить) данного изделия.

SSID и пароль данного изделия отображаются на мониторе данного изделия.



3 Запустите Imaging Edge Mobile на смартфоне.

4 Выберите название модели данного изделия (DIRECT-xxxx: xxxx).

5 Введите пароль, отображаемый на данном изделии.

Смартфон подключен к изделию.

- Теперь можно выполнять съемку дистанционно, проверяя композицию на экране смартфона.

Примечание

- Поскольку для связи Bluetooth и связи Wi-Fi (2,4 ГГц) используется один и тот же диапазон частот, могут возникнуть радиочастотные помехи. В случае неустойчивого соединения Wi-Fi его можно улучшить, выключив функцию Bluetooth смартфона. В этом случае функция привязки информации о местоположении будет недоступна.
- При видеосъемке с помощью смартфона в качестве пульта дистанционного управления становится темнее монитор изделия.

См. также

- [Imaging Edge Mobile](#)

Цифровая камера
ZV-1

Управление камерой с помощью iPhone или iPad (QR Code)

Вы можете подключить iPhone или iPad к камере с помощью QR Code и управлять камерой с помощью iPhone или iPad.

Убедитесь в том, что [Управл. со смартф.] установлено в [Вкл], выбрав MENU →  (Сеть) → [Управл. со смартфо.].

1 MENU → (Сеть) → [Управл. со смартфо.] → [Соединение].

QR Code (A) и SSID (B) отображаются на мониторе данного изделия.

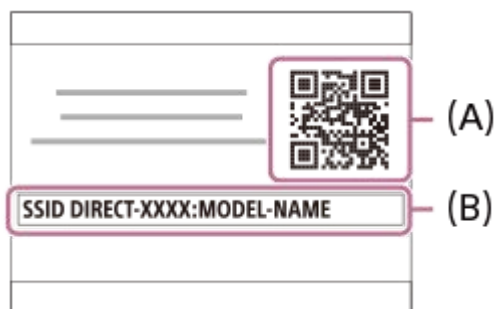

2 Запустите Imaging Edge Mobile на iPhone или iPad и выберите [Сканировать QR Code камеры].

3 Выберите [OK] на экране iPhone или iPad.

- При отображении сообщения снова выберите [OK].

4 Выполните считывание QR Code, отображенного на мониторе данного устройства, с помощью iPhone или iPad.

iPhone или iPad подключится к этому устройству.

- Теперь можно выполнять съемку дистанционно, проверяя композицию на экране iPhone или iPad.

Совет

- После считывания QR Code SSID (DIRECT-xxxx) и пароль данного устройства будут сохранены на iPhone или iPad. Это позволит позже легко подключать iPhone или iPad к данному устройству с помощью Wi-Fi путем выбора SSID. (Заранее установите [Управл. со смартфо.] в [Вкл].)

Примечание

- Поскольку для связи Bluetooth и связи Wi-Fi (2,4 ГГц) используется один и тот же диапазон частот, могут возникнуть радиочастотные помехи. В случае неустойчивого соединения Wi-Fi его можно улучшить, выключив функцию Bluetooth смартфона. В этом случае функция привязки информации о местоположении будет недоступна.
- При видеосъемке с помощью смартфона в качестве пульта дистанционного управления становится темнее монитор изделия.
- Если вам не удастся подключить iPhone или iPad к данному устройству с помощью QR Code, используйте SSID и пароль.

См. также

- [Imaging Edge Mobile](#)
- [Управление камерой с помощью iPhone или iPad \(SSID\)](#)

5-016-936-12(1) Copyright 2020 Sony Corporation

Цифровая камера
ZV-1

Управление камерой с помощью iPhone или iPad (SSID)

Вы можете управлять камерой с помощью iPhone или iPad, подключив iPhone или iPad к камере, используя SSID и пароль.

Убедитесь в том, что [Управл. со смартф.] установлено в [Вкл], выбрав MENU →  (Сеть) → [Управл. со смартф.].

- 1 MENU →  (Сеть) → [Управл. со смартф.] → [ Соединение].

QR Code отображается на мониторе данного изделия.

- 2 Нажмите кнопку  (Удалить) данного изделия.

SSID и пароль данного изделия отображаются на мониторе данного изделия.

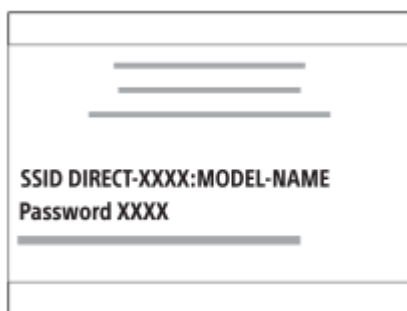

- 3 Выберите название модели данного изделия (DIRECT-xxxx: xxxx) на экране установки Wi-Fi вашего iPhone или iPad.



- 4 Введите пароль, отображаемый на данном изделии.



iPhone или iPad подключается к устройству.

5 Убедитесь в том, что iPhone или iPad подключен к “SSID”, указанному на данном устройстве.



6 Вернитесь к экрану "Home" iPhone или iPad и запустите Imaging Edge Mobile.

- Теперь можно выполнять съемку дистанционно, проверяя композицию на экране iPhone или iPad.

Примечание

- Поскольку для связи Bluetooth и связи Wi-Fi (2,4 ГГц) используется один и тот же диапазон частот, могут возникнуть радиочастотные помехи. В случае неустойчивого соединения Wi-Fi его можно улучшить, выключив функцию Bluetooth смартфона. В этом случае функция привязки информации о местоположении будет недоступна.
- При видеосъемке с помощью смартфона в качестве пульта дистанционного управления становится темнее монитор изделия.



См. также

- [Imaging Edge Mobile](#)

Цифровая камера
ZV-1

Фун.Отпр.на смарт.: Отправ. на смартфон.

Вы можете передавать фотоснимки, видеозаписи XAVC S или видеозаписи с высокой частотой кадров в смартфон и просматривать их. На смартфоне должно быть установлено приложение Imaging Edge Mobile.

- 1 MENU →  (Сеть) → [Фун.Отпр.на смарт.] → [Отправ. на смартфон.] → **нужная установка.**
 - При нажатии кнопки  (Отправ. на смартфон.) в режиме воспроизведения появится экран установки для [Отправ. на смартфон.].
- 2 Если изделие готово к передаче, на нем появится информационный экран. Подключите смартфон к изделию, воспользовавшись этой информацией.
 - Способ установки для подключения смартфона к изделию отличается в зависимости от смартфона.



Подробности пунктов меню

Выбрать на этом устр.:

Выбор снимка на изделии для передачи в смартфон.

(1) Выберите из [Данный снимок], [Все с этой датой] или [Составные снимки].

- Отображаемые опции могут отличаться в зависимости от режима просмотра, выбранного на камере.

(2) Если выбрано [Составные снимки], выберите нужные снимки с помощью центра колесика управления, а затем нажмите MENU → [Ввод].

Выбрать на смартфоне:

Отображение всех снимков, записанных на карте памяти устройства, на смартфоне.

Примечание

- Возможна передача только изображений, сохраненных на карте памяти камеры.
- Вы можете выбрать размер изображения для отправки в смартфон из [Оригинал], [2M] или [VGA].
Для изменения размера изображения выполните следующие действия.
 - Для смартфона Android
Запустите Imaging Edge Mobile и измените размер изображения посредством [Настройки] → [Копиров. размер изобр.].
 - Для iPhone/iPad
Выберите Imaging Edge Mobile в меню настроек и измените размер изображения с помощью [Копиров. размер изобр.].
- При отправке изображения RAW конвертируются в формат JPEG.
- Видеозаписи в формате AVCHD отправить невозможно.
- В зависимости от смартфона переданная видеозапись может не воспроизводиться правильно. Например, видеозапись может не воспроизводиться плавно или может отсутствовать звук.

- В зависимости от формата фотоснимка, видеозаписи или видеозаписи с высокой частотой кадров их воспроизведение на смартфоне может быть невозможным.
- Данное изделие совместно использует информацию о соединении для [Отправ. на смартф.] с устройством, имеющим разрешение на соединение. Если нужно изменить устройство, которому разрешено соединение с изделием, переустановите информацию о соединении, выполнив следующие действия. MENU →  (Сеть) → [Настройки Wi-Fi] → [Сбр. SSID/Пароль]. После переустановки информации о соединении необходимо снова зарегистрировать смартфон.
- Если [Режим полета] установлено в [Вкл], выполнить соединение данного изделия со смартфоном невозможно. Установите [Режим полета] в [Выкл].
- При передаче большого количества снимков или продолжительных видеозаписей рекомендуется подавать питание на камеру от сетевой розетки с помощью адаптера переменного тока и т.п.

См. также

- [Imaging Edge Mobile](#)
- [Управление камерой с помощью смартфона Android \(QR Code\)](#)
- [Управление камерой с помощью смартфона Android \(SSID\)](#)
- [Управление камерой с помощью iPhone или iPad \(QR Code\)](#)
- [Управление камерой с помощью iPhone или iPad \(SSID\)](#)
- [Фун.Отпр.на смарт.: Отправка цели \(вспомогательные видеоролики\)](#)
- [Режим полета](#)

Цифровая камера
ZV-1

Фун.Отпр.на смарт.: Отправка цели (вспомогательные видеоролики)

При передаче видео XAVC S на смартфон с помощью [Отправ. на смартфон.] можно установить, передавать вспомогательный видеоролик с низким битрейтом или оригинальную видеозапись с высоким битрейтом.

1 MENU →  (Сеть) → [Фун.Отпр.на смарт.] → [ Отправка цели] → нужная установка.

Подробности пунктов меню

Только прокси:

Передача только вспомогательных видеороликов.

Только оригинал:

Передача только оригинальных видеозаписей.

Прокси и оригинал:

Передача вспомогательных видеороликов и оригинальных видеозаписей.

Примечание

- При передаче большого количества снимков или продолжительных видеозаписей рекомендуется подавать питание на камеру от сетевой розетки с помощью адаптера переменного тока и т.п.

См. также

- [Фун.Отпр.на смарт.: Отправ. на смартфон.](#)
- [Запись прокси](#)

Цифровая камера
ZV-1

Фун.Отпр.на смарт.: Подк. при ВЫК.пит.

Устанавливает, принимать или нет от смартфона соединение Bluetooth при выключенной камере. Если [Подк. при ВЫК.пит.] установлено в [Вкл], вы можете просматривать изображения на карте памяти камеры и передавать изображения с камеры на смартфон, управляя смартфоном.

1 MENU →  (Сеть) → [Фун.Отпр.на смарт.] → [Подк. при ВЫК.пит.] → нужная установка.

Подробности пунктов меню

Вкл:

Соединение Bluetooth со смартфоном при выключенной камере принимается.



Уровень заряда аккумулятора при выключенной камере постепенно уменьшается. Если вы не хотите использовать [Подк. при ВЫК.пит.], выключите его.

Выкл:

Соединение Bluetooth со смартфоном при выключенной камере не принимается.

Как просматривать/передавать изображения на смартфон

Предварительная подготовка

1. Выберите MENU →  (Сеть) → [Настр-ки Bluetooth] → [Функция Bluetooth] → [Вкл] на камере.
2. MENU →  (Сеть) → [Фун.Отпр.на смарт.] → [Подк. при ВЫК.пит.] → [Вкл].
3. Выберите MENU →  (Сеть) → [Настр-ки Bluetooth] → [Связывание] на камере для отображения экрана для сопряжения.
4. Запустите Imaging Edge Mobile на смартфоне, а затем выберите камеру для сопряжения на экране [Дист. ВКЛ/ВЫКЛ питан. камеры].

Операции

1. Выключите камеру.
2. Выберите камеру на экране [Дист. ВКЛ/ВЫКЛ питан. камеры] Imaging Edge Mobile для включения камеры.
 - Высветится лампочка питания камеры, и функции просмотра и передачи станут доступны.

Примечание

- Если смартфон не используется в течение определенного периода времени, соединение Bluetooth будет отключено. Выберите [Дист. ВКЛ/ВЫКЛ питан. камеры] на смартфоне еще раз.
- При включении камеры камера переключится в режим съемки и [Фун.Отпр.на смарт.] завершится.

См. также

- [Imaging Edge Mobile](#)
- [Фун.Отпр.на смарт.: Отправ. на смартфон.](#)
- [Настр-ки Bluetooth](#)



Цифровая камера
ZV-1

Настр. связ. с пол.

Вы можете использовать приложение Imaging Edge Mobile для получения информации о местоположении со смартфона, подсоединенного к камере, с помощью соединения Bluetooth. Вы можете записать информацию о местоположении, полученную во время съемки.

Предварительная подготовка

Для использования функции привязки информации о местоположении необходимо приложение Imaging Edge Mobile.









Если “Привязка информ. о положении” не отображается на главной странице Imaging Edge Mobile, необходимо предварительно выполнить следующие действия.

1. Установите Imaging Edge Mobile на смартфоне.
 - Imaging Edge Mobile можно установить из магазина приложений вашего смартфона. Если вы уже установили это приложение, обновите его до последней версии.
2. Передайте предварительно записанный снимок на смартфон с помощью функции [Отправ. на смартф.] камеры.
 - После передачи на смартфон снимка, записанного с помощью камеры, на главной странице приложения появится сообщение “Привязка информ. о положении”.

Порядок работы

 : Операции, выполняемые на смартфоне

 : Операции, выполняемые на камере

1.  : Убедитесь, что функция Bluetooth смартфона активирована.
 - Не выполняйте операцию сопряжения по Bluetooth на экране установки смартфона. В пунктах с 2 по 7 операция сопряжения выполняется с помощью камеры и приложения Imaging Edge Mobile.
 - Если вы случайно выполнили операцию сопряжения на экране установки смартфона в пункте 1, отмените сопряжение, а затем выполните операцию сопряжения, следуя пунктам с 2 по 7, с помощью камеры и приложения Imaging Edge Mobile.
2.  : На камере выберите MENU →  (Сеть) → [Настр-ки Bluetooth] → [Функция Bluetooth] → [Вкл].
3.  : На камере выберите MENU →  (Сеть) → [Настр-ки Bluetooth] → [Связывание].
4.  : Запустите Imaging Edge Mobile на смартфоне и постучите “Привязка информ. о положении”.
 - Если “Привязка информ. о положении” не отобразится, выполните действия в разделе “Предварительная подготовка” выше.
5.  : Активируйте [Привязка информ. о положении] на экране установки [Привязка информ. о положении] приложения Imaging Edge Mobile.
6.  : Следуйте инструкциям на экране установки [Привязка информ. о положении] приложения Imaging Edge Mobile, а затем выберите в списке свою камеру.
7.  : Выберите [Да] при отображении сообщения на мониторе камеры.

- Сопряжение камеры и Imaging Edge Mobile завершено.

8.  : На камере выберите MENU →  (Сеть) → [ Настр. связ. с пол.] → [Связ.с инф.о полож] → [Вкл].

- На мониторе камеры будет отображен  (значок получения информации о местоположении). Информация о местоположении, полученная с помощью GPS и т.п. смартфона, будет записана во время съемки изображений.

Подробности пунктов меню

Связ.с инф.о полож:

Установка необходимости получения информации о местоположении путем соединения со смартфоном.

Автокоррекц. врем.:

Установка необходимости автоматической коррекции установки даты камеры с помощью информации от подсоединенного смартфона.

Авторегулир. обл.:

Установка необходимости автоматической коррекции установки области камеры с помощью информации от подсоединенного смартфона.

Значки, отображаемые во время получения информации о местоположении

 (Получение информации о местоположении): камера получает информацию о местоположении.

 (Получение информации о местоположении невозможно): камера не может получить информацию о местоположении.

 (Соединение Bluetooth доступно): установлено соединение Bluetooth со смартфоном.

 (Соединение Bluetooth недоступно): соединение Bluetooth со смартфоном не установлено.

Совет

- Привязка информации о местоположении возможна, если на смартфоне запущено приложение Imaging Edge Mobile, даже если экран смартфона выключен. Если же камера была выключена на некоторое время, привязка информации о местоположении может не произойти сразу при повторном включении камеры. В этом случае привязка информации о местоположении будет выполнена немедленно, если вы откроете на смартфоне экран Imaging Edge Mobile.
- Если приложение Imaging Edge Mobile не работает, например, в случае перезапуска смартфона, запустите Imaging Edge Mobile для возобновления привязки информации о местоположении.
- Если функция связи информации о местоположении не работает надлежащим образом, см. следующие примечания и выполните сопряжение еще раз.
 - Убедитесь, что функция Bluetooth смартфона активирована.
 - Удалите информацию о сопряжении для камеры, зарегистрированной в настройках Bluetooth смартфона.
 - Убедитесь, что камера не соединена с другими устройствами с помощью функции Bluetooth.
 - Убедитесь, что [Режим полета] для камеры установлено в [Выкл].
 - Удалите информацию о сопряжении для камеры, зарегистрированной в Imaging Edge Mobile.
 - Выполните [Сброс. настр. сети] камеры.
- Для получения более подробных инструкций см. следующую страницу поддержки.
<https://www.sony.net/iem/btg/>

Примечание

- При инициализации камеры информация о сопряжении также будет удалена. Перед повторным сопряжением предварительно удалите информацию о сопряжении для камеры, зарегистрированной в настройках Bluetooth и Imaging Edge Mobile смартфона.
- Информация о местоположении не будет записана, если ее невозможно получить, например, при отключении соединения Bluetooth.
- С камерой может быть сопряжено до 15 устройств Bluetooth, однако информация о местоположении может передаваться только на один смартфон. При необходимости передачи информации о местоположении на другой смартфон, выключите функцию [Привязка информ. о положении] уже соединенного смартфона.
- Если соединение Bluetooth неустойчивое, удалите все препятствия, например людей или металлические предметы, между камерой и сопряженным смартфоном.

- При сопряжении камеры и смартфона обязательно используйте меню [Привязка информ. о положении] в Imaging Edge Mobile.
- Для использования функции привязки информации о местоположении установите [ПДУ Bluetooth] в [Выкл].
- Дальность связи для Bluetooth или Wi-Fi может отличаться в зависимости от условий использования.

Поддерживаемые смартфоны

Для получения самой последней информации см. страницу поддержки.

<https://www.sony.net/iem/>

- Для получения подробных сведений о версиях Bluetooth, совместимых с вашим смартфоном, просмотрите веб-сайт изделия для вашего смартфона.

См. также

- [Imaging Edge Mobile](#)
- [Фун.Отпр.на смарт.: Отправ. на смартф.](#)
- [Настр-ки Bluetooth](#)
- [ПДУ Bluetooth](#)



5-016-936-12(1) Copyright 2020 Sony Corporation

Цифровая камера
ZV-1

ПДУ Bluetooth

Вы можете управлять камерой с помощью пульта дистанционного управления Bluetooth (продается отдельно). Для получения подробных сведений о совместимом пульте дистанционного управления посетите веб-сайт Sony в вашем регионе или обратитесь за консультацией к дилеру Sony или в местный уполномоченный сервисный центр Sony.

Заранее выберите MENU →  (Сеть) → [Настр-ки Bluetooth] → [Функция Bluetooth] → [Вкл]. См. также инструкцию по эксплуатации для пульта дистанционного управления Bluetooth.

- 1 На камере выберите MENU →  (Сеть) → [ПДУ Bluetooth] → [Вкл].**
 - Если в данный момент нет сопряженного с камерой устройства Bluetooth, появится экран для сопряжения, описанный в пункте 2.
- 2 На камере выберите MENU →  (Сеть) → [Настр-ки Bluetooth] → [Связывание] для отображения экрана для сопряжения.**
- 3 Выполните сопряжение на пульте дистанционного управления Bluetooth.**
 - Для получения подробных сведений см. инструкцию по эксплуатации пульта дистанционного управления Bluetooth.
- 4 На камере выберите [Да] на экране подтверждения для соединения Bluetooth.**
 - Сопряжение завершено, и теперь вы можете управлять камерой с пульта дистанционного управления Bluetooth. После однократного сопряжения устройства в дальнейшем вы сможете снова подключить камеру к пульту дистанционного управления Bluetooth, установив [ПДУ Bluetooth] в [Вкл].

Подробности пунктов меню

Вкл:

Включение пульта дистанционного управления Bluetooth.

Выкл:

Выключение пульта дистанционного управления Bluetooth.

Совет

- Соединение Bluetooth активно только в то время, когда вы управляете камерой с помощью пульта дистанционного управления Bluetooth.
- Если данная функция не работает надлежащим образом, проверьте следующие примечания, а затем снова попытайтесь выполнить сопряжение.
 - Убедитесь, что камера не соединена с другими устройствами с помощью функции Bluetooth.
 - Убедитесь, что [Режим полета] для камеры установлено в [Выкл].
 - Выполните [Сброс. настр. сети] камеры.

Примечание

- При инициализации камеры информация о сопряжении также будет удалена. Для использования пульта дистанционного управления Bluetooth выполните сопряжение повторно.
- Если соединение Bluetooth неустойчиво, устраните все препятствия, например людей или металлические предметы, между камерой и сопряженным пультом дистанционного управления Bluetooth.

- Вы не можете использовать функцию для привязки информации о местоположении со смартфоном в то время, когда [ПДУ Bluetooth] установлен в [Вкл].
- В то время, когда [ПДУ Bluetooth] установлен в [Вкл], камера не будет переключаться в режим экономии энергии. Измените установку на [Выкл], когда закончите использование пульта дистанционного управления Bluetooth.

См. также

- [Настр-ки Bluetooth](#)

5-016-936-12(1) Copyright 2020 Sony Corporation

Цифровая камера
ZV-1

Просмотр на ТВ

Вы можете просматривать снимки на телевизоре, подсоединенном к сети, посредством передачи их с изделия, не соединяя изделие и телевизор с помощью кабеля. Для некоторых телевизоров может понадобиться выполнение операций на телевизоре. Подробные сведения приведены в инструкции по эксплуатации, прилагаемой к телевизору.

1 MENU →  (Сеть) → [Просмотр на ТВ] → нужное устройство для подключения.

2 Если нужно воспроизвести снимки в режиме слайд-шоу, нажмите центр колесика управления.

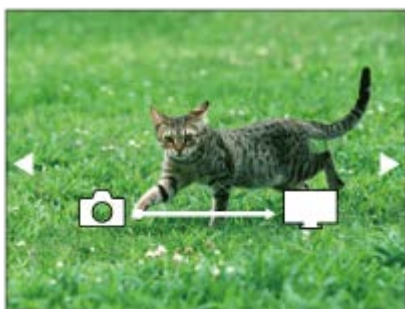

- Для отображения следующего/предыдущего снимка вручную нажимайте правую/левую стороны колесика управления.
- Для изменения устройства, которое нужно подключить, нажмите нижнюю сторону колесика управления, а затем выберите [Спис. устр.].

Установки слайд-шоу

Вы можете изменять установки слайд-шоу, нажимая нижнюю сторону колесика управления.

Выбор воспроизв.:

Выбор группы снимков для просмотра.

Просм. папк. (Фотосн.):

Выбор из [Все] и [Все в папке].

Просм. по дате:

Выбор из [Все] и [Все с этой датой].

Интервал:

Выбор из [Короткий] и [Длительный].

Эффекты*:

Выбор из [Вкл] и [Выкл].

Разм. воспр. изобр.:

Выбор из [HD] и [4K].

* Эти настройки применимы только для телевизоров BRAVIA, которые совместимы с данными функциями.

Примечание

- Вы можете использовать эту функцию на телевизоре, поддерживающем DLNA-рендерер.
- Вы можете просматривать снимки на телевизоре с поддержкой Wi-Fi Direct или на телевизоре с поддержкой сети (включая телевизоры с поддержкой проводной сети).
- Если для подключения данного устройства к телевизору не будет использоваться Wi-Fi Direct, в первую очередь необходимо зарегистрировать точку доступа.
- Отображение снимков на телевизоре может занять некоторое время.

- Воспроизвести видео на телевизоре через Wi-Fi невозможно. Воспользуйтесь кабелем HDMI (продается отдельно).
- Если [Отобр. как группу] установлено в [Вкл], на телевизор будет передано только первое изображение группы.

См. также

- [Настройки Wi-Fi: Нажать WPS](#)
- [Настройки Wi-Fi: Руч. настр. тчк дост.](#)

5-016-936-12(1) Copyright 2020 Sony Corporation

Цифровая камера
ZV-1

Режим полета

Находясь на борту самолета и т.п., можно временно отключить все функции беспроводной связи, в том числе Wi-Fi.

1 MENU →  (Сеть) → [Режим полета] → **нужная установка.**

При установке [Режим полета] в [Вкл] на экране будет отображен значок самолета.

Цифровая камера
ZV-1

Настройки Wi-Fi: Нажать WPS

Если точка доступа оснащена кнопкой Wi-Fi Protected Setup (WPS), вы можете легко зарегистрировать точку доступа для данного устройства.

- 1 MENU →  (Сеть) → [Настройки Wi-Fi] → [Нажать WPS].
- 2 Нажмите кнопку Wi-Fi Protected Setup (WPS) на точке доступа для подключения.

Примечание

- [Нажать WPS] работает только в случае, если для точки доступа установлена настройка безопасности WPA или WPA2 и точка доступа поддерживает функцию кнопки Wi-Fi Protected Setup (WPS). Если установка безопасности установлена в положение WEP или точка доступа не поддерживает функцию точки Wi-Fi Protected Setup (WPS), выполните [Руч. настр. тчк дост.].
- Для получения подробных сведений о доступных функциях и настройках точки доступа см. инструкцию по эксплуатации точки доступа или обратитесь к администратору точки доступа.
- Соединение может быть не установлено или дальность связи может оказаться меньше из-за окружающих условий, таких как тип материала стен и наличие препятствий или радиоволн между устройством и точкой доступа. В этом случае измените расположение устройства или переместите это устройство ближе к точке доступа.

См. также

- [Настройки Wi-Fi: Руч. настр. тчк дост.](#)

Цифровая камера
ZV-1

Настройки Wi-Fi: Руч. настр. тчк дост.

Вы можете зарегистрировать точку доступа вручную. Перед запуском этой процедуры проверьте название SSID точки доступа, систему защиты и пароль. В некоторых устройствах пароль может быть установлен заранее. Для получения подробных сведений см. инструкцию по эксплуатации точки доступа или проконсультируйтесь с администратором точки доступа.

1 MENU →  (Сеть) → [Настройки Wi-Fi] → [Руч. настр. тчк дост.].

2 Выберите точку доступа, которую нужно зарегистрировать.

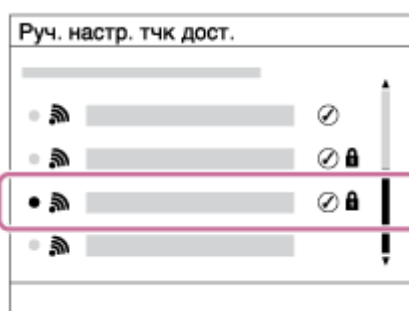

Если нужная точка доступа отображается на экране: Выберите нужную точку доступа.

Если нужная точка доступа не отображается на экране: Выберите [Ручная настройка] и настройте точку доступа.

- В случае выбора [Ручная настройка] введите название SSID точки доступа, а затем выберите систему защиты.

3 Введите пароль и выберите [Да].

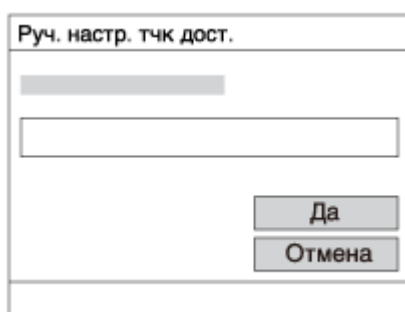

- Для точек доступа без метки  (блокировка) вводить пароль не требуется.

4 Выберите [Да].

Другие пункты настройки

В зависимости от состояния или метода настройки точки доступа может понадобиться настройка дополнительных пунктов.

WPS PIN:

Отображение PIN-кода, введенного в подключенное устройство.

Приоритетное соедине:

Выберите [Вкл] или [Выкл].

Настр. IP-адреса:

Выберите [Авто] или [Ручной].

IP-адрес:

Если вводить IP-адрес вручную, введите установленный адрес.

Маска подсети/Шлюз по умолчанию:

Если вы установили [Настр. IP-адреса] в [Ручной], введите каждый из адресов в соответствии с сетевым окружением.

Примечание

- Чтобы зарегистрированная точка доступа в будущем имела приоритет, установите [Приоритетное соедин.] в [Вкл].

См. также

- [Настройки Wi-Fi: Нажать WPS](#)
- [Как использовать клавиатуру](#)

Цифровая камера
ZV-1

Настройки Wi-Fi: Отобр. инф. о Wi-Fi

Отображение информации о Wi-Fi для камеры, например MAC-адрес, IP-адрес и т.п.

1 MENU →  (Сеть) → [Настройки Wi-Fi] → [Отобр. инф. о Wi-Fi].

Цифровая камера
ZV-1

Настройки Wi-Fi: Сбр. SSID/Пароль

Данное изделие совместно использует информацию о соединении для [Отправ. на смартф.] и [ Соединение] в [Управл. со смартф.] с устройствами, имеющими разрешение на соединение. Если нужно изменить устройства, которым разрешено соединение, сбросьте информацию о соединении.

1 MENU →  (Сеть) → [Настройки Wi-Fi] → [Сбр. SSID/Пароль] → [Да].

Примечание

- При подключении данного устройства к смартфону после сброса информации о соединении нужно повторно выполнить установки для смартфона.

См. также

- [Фун.Отпр.на смарт.: Отправ. на смартф.](#)
- [Управл. со смартф.](#)

Цифровая камера
ZV-1

Настр-ки Bluetooth

Управление настройками для подключения камеры к смартфону или пульту дистанционного управления Bluetooth через соединение Bluetooth.

Если нужно выполнить сопряжение камеры и смартфона для использования функции привязки информации о местоположении, см “Настр. связ. с пол..”

Если нужно выполнить сопряжение для использования пульта дистанционного управления Bluetooth, см. “ПДУ Bluetooth”.

1 MENU →  (Сеть) → [Настр-ки Bluetooth] → нужная установка.

Подробности пунктов меню

Функция Bluetooth (Вкл/Выкл):

Установка необходимости активации функции Bluetooth камеры.

Связывание:

Отображение экрана для сопряжения камеры и смартфона или пульта дистанционного управления Bluetooth.

Отобр. адрес устр.:

Отображение BD-адреса камеры.

См. также

- [Настр. связ. с пол.](#)
- [ПДУ Bluetooth](#)

Цифровая камера
ZV-1

Редакт. назв. устр.

Вы можете изменить название устройства для соединений Wi-Fi Direct, [Удаленный ПК] или Bluetooth.

1 MENU →  (Сеть) → [Редакт. назв. устр.].

2 Выберите поле ввода, а затем введите название устройства → [Да].

См. также

- [Настройки Wi-Fi: Нажать WPS](#)
- [Настройки Wi-Fi: Руч. настр. тчк дост.](#)
- [Управление камерой с компьютера \(Ф. "Удаленный ПК"\)](#)
- [Как использовать клавиатуру](#)

Цифровая камера
ZV-1

Сброс. настр. сети

Сброс всех сетевых установок к значениям по умолчанию.

1 MENU →  (Сеть) → [Сброс. настр. сети] → [Ввод].

Цифровая камера
ZV-1

Рекомендуемая конфигурация компьютера

Вы можете проверить конфигурацию функционирующего компьютера для программного обеспечения по следующему URL-адресу:

<https://www.sony.net/pcenv/>

Цифровая камера
ZV-1

Подключение к компьютеру

- 1 Установите в достаточной степени заряженный аккумулятор в камеру.
- 2 Включите камеру и компьютер.
- 3 Убедитесь в том, что [USB-соединение] в  (Настройка) установлено в [Съемный диск].
- 4 Подключите камеру к компьютеру с помощью кабеля micro USB (прилагается).
 - Подключите кабель Micro USB к разъему Multi/Micro USB камеры.
 - При подсоединении камеры к компьютеру в первый раз, на компьютере может автоматически запуститься процедура распознавания камеры. Подождите, пока данная процедура не завершится.
 - Если при подключении изделия к компьютеру с помощью кабеля micro USB опция [USB питание] установлена в [Вкл], питание будет осуществляться с компьютера. (Установка по умолчанию: [Вкл])
 - Используйте прилагаемый кабель USB или кабель, соответствующий стандарту USB.

Примечание

- Не включайте/выключайте и не перезагружайте компьютер, а также не выводите компьютер из спящего режима, когда между компьютером и камерой установлено USB-соединение. Это может привести к неисправности. Перед включением/выключением или перезагрузкой компьютера, или перед выводом компьютера из спящего режима отключите камеру от компьютера.

См. также

- [Обозначение частей](#)
- [USB-соединение](#)
- [Настройка USB LUN](#)

Цифровая камера
ZV-1

Отсоединение камеры от компьютера

Выполните указанные ниже действия 1 и 2 перед выполнением следующих операций:

- Отсоединение кабеля micro USB.
- Извлечением карты памяти.
- Выключением изделия.

1 Щелкните  (Безопасное извлечение устройств и дисков) на панели задач.

2 Щелкните по отображенному сообщению.

Примечание

- На компьютерах Mac перетащите значок карты памяти или значок привода на значок “Корзина”. Камера будет отключена от компьютера.
- На некоторых компьютерах значок отсоединения может не появляться. В этом случае можно пропустить действия приведенных выше пунктов.
- Не извлекайте кабель micro USB из камеры в то время, когда горит индикатор доступа. Это может привести к повреждению данных.

Цифровая камера
ZV-1

Введение в компьютерное программное обеспечение (PlayMemories Home/Imaging Edge)

PlayMemories Home

PlayMemories Home представляет собой программное обеспечение для Windows, которое включает в себя функции управления, редактирования и совместного использования фотоснимков и видеозаписей.

Для получения подробных сведений об использовании PlayMemories Home перейдите на страницу поддержки.

<https://www.sony.co.jp/pmh-se/>

Установка PlayMemories Home на компьютер

Загрузите и установите программное обеспечение со следующего URL-адреса:

<https://www.sony.net/pm/>

Imaging Edge

Imaging Edge является программным пакетом, который включает такие функции, как дистанционная съемка с компьютера и настройка или обработка изображений RAW, записанных с помощью камеры.

Для получения подробных сведений об использовании Imaging Edge перейдите на страницу поддержки.

<https://www.sony.net/disoft/help/>

Установка Imaging Edge на компьютер

Загрузите и установите программное обеспечение со следующего URL-адреса:

<https://www.sony.net/disoft/d/>

Цифровая камера
ZV-1

Импортирование снимков в компьютер без использования программного обеспечения компьютера

Импортирование снимков в компьютер Windows

Если после установки USB-соединения между изделием и компьютером появится мастер автоматического воспроизведения, щелкните [Открыть папку для просмотра файлов] → [OK] → [DCIM]. Затем скопируйте нужные снимки в компьютер.

Импортирование снимков в компьютер Mac

Подсоедините изделие к компьютеру Mac. Дважды щелкните на вновь распознанном значке на рабочем столе → папке, в которой хранится снимок для импортирования. Затем перетащите файл изображения на значок жесткого диска.

Примечание

- Для таких операций, как импортирование в компьютер видеозаписей XAVC S или AVCHD, используйте PlayMemories Home. (только Windows)
- Не редактируйте или не выполняйте другие операции с видеофайлами/папками AVCHD или XAVC S на подключенном компьютере. Видеофайлы могут повредиться или стать невозпроизводимыми. Не удаляйте или не копируйте видеозаписи AVCHD или XAVC S на карте памяти с компьютера. Sony не несет ответственности за последствия, возникшие в результате выполнения таких операций с помощью компьютера.
- При удалении изображений или выполнении других операций с подключенного компьютера файл базы данных изображений может стать несогласованным. В этом случае восстановите файл базы данных изображений.

Цифровая камера
ZV-1

Отправить на комп.

С помощью этой операции вы можете передать снимки, хранящиеся в изделии, в компьютер, подключенный к беспроводной точке доступа или к беспроводному широкополосному маршрутизатору, и легко сделать резервные копии. Перед началом этой операции установите приложение PlayMemories Home на компьютере и зарегистрируйте точку доступа на устройстве.

- 1 Запустите компьютер.
- 2 MENU →  (Сеть) → [Отправить на комп.].

Примечание

- В зависимости от настроек приложения компьютера, изделие выключится после сохранения снимков в компьютере.
- Вы можете передавать снимки с изделия только в один компьютер за один раз.
- Чтобы передать снимки в другой компьютер, подключите устройство к компьютеру через USB-соединение и следуйте инструкциям в PlayMemories Home.
- Передача записей вспомогательных видеороликов невозможна.

См. также

- [Введение в компьютерное программное обеспечение \(PlayMemories Home/Imaging Edge\)](#)
- [Настройки Wi-Fi: Нажать WPS](#)
- [Настройки Wi-Fi: Руч. настр. тчк дост.](#)

Цифровая камера
ZV-1

Управление камерой с компьютера (Ф. "Удаленный ПК")

С помощью USB-соединения вы можете управлять камерой с компьютера, включая такие функции, как съемка и хранение изображений на компьютере.

Заранее выберите MENU →  (Сеть) → [Управл. со смартф.] → [Управл. со смартфо.] → [Выкл].

- 1** MENU →  (Сеть) → [Ф. "Удаленный ПК"] → Выберите пункт для установки, а затем выберите нужную установку.
- 2** Подсоедините камеру к компьютеру с помощью кабеля micro USB (прилагается), а затем запустите Imaging Edge (Remote) на компьютере.
Теперь вы можете управлять камерой с помощью Imaging Edge (Remote).

Подробности пунктов меню

Удаленный ПК:

Устанавливает, использовать или нет функцию [Удаленный ПК]. ([Вкл] / [Выкл])

Место сохр. снимка:

Устанавливает, сохранять или нет фотоснимки как в камере, так и в компьютере во время съемки с помощью дистанционного управления с ПК. ([Только компьютер]/[Компьют.+Камера]/[Только камера])

RAW+JСох.изоб.ПК:

Выбор типа файла для изображений, передаваемых в компьютер, если [Место сохр. снимка] установлено в [Компьют.+Камера]. ([RAW и JPEG]/[Только JPEG]/[Только RAW])

Примечание

- Если в камеру вставлена карта памяти, на которую невозможно выполнить запись, вы не сможете записывать фотоснимки даже если [Место сохр. снимка] установлено в [Только камера] или [Компьют.+Камера].
- Если выбрана [Только камера] или [Компьют.+Камера] и в камеру не вставлена карта памяти, затвор не будет срабатывать даже если [Спуск без карты] установлен в [Вкл].
- В то время как на камере воспроизводится фотоснимок, вы не сможете выполнять съемку с помощью [Удаленный ПК].
- [RAW+JСох.изоб.ПК] можно выбрать только если  Формат файла] установлен в [RAW и JPEG].

См. также

- [Введение в компьютерное программное обеспечение \(PlayMemories Home/Imaging Edge\)](#)

Цифровая камера
ZV-1



Прямая трансляция потокового видео и аудио (USB-поток) (видео)

Вы можете подключить компьютер и т.п. к камере и использовать видео и аудио с камеры для сервисов прямой трансляции или веб-конференции.





Эту функцию можно использовать, если системное программное обеспечение камеры (встроенное программное обеспечение) имеет вер. 2.00 или более позднюю версию.

- 1 **Установите камеру в режим записи видео и установите экспозицию, фокус и т.п.**
- 2 **Выберите MENU →  2 (Настройки съемки2) →  USB-поток].**
На экране камеры появится [USB-поток:Не подкл.].
- 3 **Следуйте инструкциям на экране для подключения камеры к компьютеру или другому устройству с помощью кабеля USB.**
На экране камеры появится [USB-поток:Ожидание], и камера переключится в состояние ожидания потоковой передачи.
 - Используйте кабель или адаптер, который соответствует разъему на подключаемом устройстве.
- 4 **Начните потоковую передачу из сервиса прямой трансляции/веб-конференции.**
На экране камеры появится [USB-поток:Вывод].
 - Для выхода из  USB-поток] нажмите кнопку MODE или по центру колесика управления. Камера вернется в режим записи видео.

О подключениях кабеля USB

При включении питания камеры в то время, как подключен кабель USB, выполнение  USB-поток] невозможно. Отсоедините кабель USB, выполните  USB-поток], а затем снова подсоедините кабель USB.

Совет

- В случае назначения  USB-поток] пользовательской клавише вы можете запустить  USB-поток], просто нажав клавишу.
- Настройки записи видео (фокус, экспозиция и т.п.) перед выполнением  USB-поток] будут применены к видео прямой трансляции. Отрегулируйте настройки записи видео перед началом потоковой передачи.
- При назначении выдержки, чувствительности ISO и т.п. колесику управления или их регистрации в меню функций эти значения можно регулировать даже во время потоковой передачи по USB.
- При назначении [Наст. презен.тов.] или [Размывание фона] для  Польз. клав.] эти функции можно использовать даже во время потоковой передачи по USB.
- Для потоковой передачи используется следующий формат данных:
 - формат видео: MJPEG
 - разрешение: HD720 (1280 × 720)
 - частота кадров: 30 кадров в секунду / 25 кадров в секунду
 - формат аудио: PCM, 48 кГц, 16 бит, 2 канала
- Во время потоковой передачи по USB питание на камеру подается с компьютера. Чтобы потребление энергии компьютера было как можно меньше, установите [USB питание] в [Выкл].

Примечание

- Вы не сможете выполнять следующее во время выполнения [📺 USB-поток]:
 - запись потокового видео
 - операции с экраном меню
 - переход к экрану воспроизведения
 - регистрация пользовательского баланса белого
 - Ф. "Удаленный ПК"
 - Управл. со смартф.
- Следующие функции будут отключены во время выполнения [📺 USB-поток]:
 - Время нач. энергос.
 - Монитор авт. ВЫКЛ

Цифровая камера
ZV-1

Использование пунктов MENU

Вы можете изменять настройки, относящиеся ко всем операциям с камерой, включая съемку, воспроизведение и метод управления. Вы также можете выполнять функции камеры из MENU.

- 1 Нажмите кнопку MENU для отображения экрана меню.

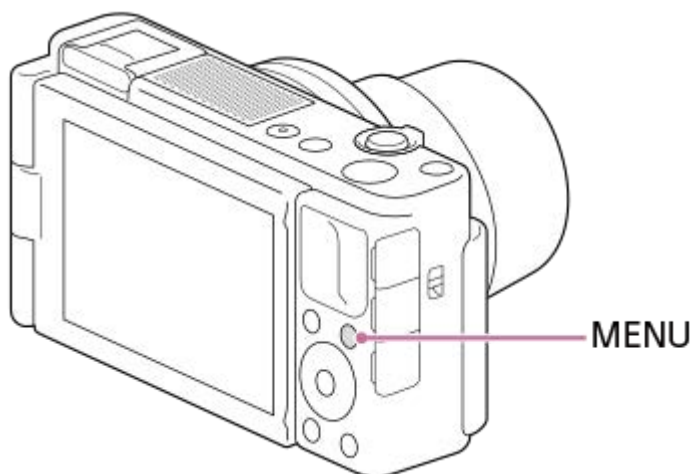

- 2 Выберите нужную установку, которую необходимо настроить, с помощью верхней/нижней/левой/правой сторон колесика управления или путем поворота колесика управления, а затем нажмите центр колесика управления.

- Выберите вкладку MENU (A) в верхней части экрана и нажимайте левую/правую сторону колесика управления для перехода на другую вкладку MENU.
- К следующей вкладке MENU можно перейти, нажав кнопку Fn.
- Вы можете вернуться к предыдущему экрану путем нажатия кнопки MENU.



- 3 Выберите нужное значение установки, а затем нажмите по центру для подтверждения выбора.



См. также

- [Мозаичное меню](#)
- [Добавить пункт](#)
- [Отобр. з Мое меню](#)

Цифровая камера
ZV-1

Формат файла (фотоснимок)

Установка формата файла для фотоснимков.

1 MENU →  1 (Настройки съемки1) → [ Формат файла] → нужная установка.

Подробности пунктов меню

RAW:

С файлами данного формата цифровая обработка не производится. Выбирайте этот формат для обработки изображений на компьютере в профессиональных целях.

RAW и JPEG:

Одновременно создается изображение RAW и изображение JPEG. Это удобно, когда вам нужно иметь два файла изображения, JPEG для просмотра и RAW для редактирования.

JPEG:

Изображение будет записано в формате JPEG.

Об изображениях RAW

- Для того чтобы открыть файл изображения RAW, записанный с помощью данной камеры, необходима программа Imaging Edge. С помощью Imaging Edge можно открыть файл изображения RAW, а затем преобразовать его в популярный формат изображения, например JPEG или TIFF, или же повторно отрегулировать баланс белого, насыщенность или контрастность изображения.
- Функцию [Авто HDR] или [Эффект рисунка] невозможно применять с изображениями RAW.
- Изображения RAW, полученные камерой, записываются в сжатом формате RAW.

Примечание

- Если вы не собираетесь редактировать изображения на компьютере, рекомендуется записывать их в формате JPEG.
- Добавление меток регистрации DPOF (команда печати) к изображениям RAW невозможно.



См. также

- [Качество JPEG \(фотоснимок\)](#)

Цифровая камера
ZV-1

Качество JPEG (фотоснимок)

Выбор качества изображения JPEG при установке [ Формат файла] в [RAW и JPEG] или [JPEG].

1 MENU →  1 (Настройки съемки1) → [ Качество JPEG] → нужная установка.

Подробности пунктов меню

Сверхвысокое/Высокое/Стандартное:

Поскольку степень сжатия увеличивается от [Сверхвысокое] до [Высокое] и до [Стандартное], размер файла уменьшается в таком же порядке. Это позволит записывать больше файлов на одну карту памяти, однако качество изображения при этом снизится.



См. также

- [Формат файла \(фотоснимок\)](#)

Цифровая камера
ZV-1

Разм.изобр.JPG (фотоснимок)

Чем больше размер изображения, тем больше деталей будет воспроизводиться при печати фотоснимков на бумаге большого формата. Чем меньше размер изображения, тем большее количество снимков может быть записано.

1 MENU →  1 (Настройки съемки1) →  Разм.изобр.JPG → нужная установка.

Подробности пунктов меню

Если [ Формат] установлен в 3:2

Параметр	Количество пикселей (по горизонтали × по вертикали)
L: 20M	5472×3648 пикселей
M: 10M	3888×2592 пикселей
S: 5.0M	2736×1824 пикселей

Если [ Формат] установлен в 4:3

Параметр	Количество пикселей (по горизонтали × по вертикали)
L: 18M	4864×3648 пикселей
M: 10M	3648×2736 пикселей
S: 5.0M	2592×1944 пикселей
VGA	640×480 пикселей

Если [ Формат] установлен в 16:9

Параметр	Количество пикселей (по горизонтали × по вертикали)
L: 17M	5472×3080 пикселей
M: 7.5M	3648×2056 пикселей
S: 4.2M	2720×1528 пикселей

Если [ Формат] установлен в 1:1

Параметр	Количество пикселей (по горизонтали × по вертикали)
L: 13M	3648×3648 пикселей
M: 6.5M	2544×2544 пикселей
S: 3.7M	1920×1920 пикселей

Примечание

- Если [ Формат файла] установлен в [RAW] или [RAW и JPEG], размер изображения для снимков RAW соответствует "L".



См. также

- [Формат \(фотоснимок\)](#)

5-016-936-12(1) Copyright 2020 Sony Corporation

Цифровая камера
ZV-1

Формат (фотоснимок)

1 MENU →  1 (Настройки съемки1) → [ Формат] → нужная установка.

Подробности пунктов меню

3:2:

Тот же формат, что и у фотопленки шириной 35 мм

4:3:

Формат изображения составляет 4:3.

16:9:

Формат изображения составляет 16:9.

1:1:

Одинаковое соотношение по горизонтали и вертикали.

Цифровая камера
ZV-1

Панорама: размер

Установка размера изображения при съемке панорамных изображений. Размер изображения изменяется в зависимости от установки [Панорама: направ.].

1 MENU →  1 (Настройки съемки1) → [Панорама: размер] → нужная установка.

Подробности пунктов меню

Если [Панорама: направ.] установлен в [Вверх] или [Вниз]

Стандартная: 3872×2160

Широкий: 5536×2160

Если [Панорама: направ.] установлен в [Влево] или [Вправо]

Стандартная: 8192×1856

Широкий: 12416×1856

См. также

- [Панорамный обзор](#)
- [Панорама: направ.](#)

Цифровая камера
ZV-1

Панорама: направ.

Установка направления панорамирования камеры при съемке панорамных изображений.

1 MENU →  1 (Настройки съемки1) → [Панорама: направ.] → нужная установка.

Подробности пунктов меню

Вправо:

Панорамирование камеры слева направо.

Влево:

Панорамирование камеры справа налево.

Вверх:

Панорамирование камеры снизу вверх.

Вниз:

Панорамирование камеры сверху вниз.



См. также

- [Панорамный обзор](#)

Цифровая камера
ZV-1

ШП длит. экспоз. (фотоснимок)

Если установить выдержку на 1/3 секунд(ы) или больше (съемка с длительной экспозицией), будет включено шумоподавление на время, в течение которого открыт затвор. При включении функции будет уменьшена зернистость, характерная для длительной экспозиции.

1 MENU →  1 (Настройки съемки1) →  ШП длит. экспоз.] → нужная установка.

Подробности пунктов меню





Вкл:

Включение шумоподавления в течение такого же времени, в течение которого открыт затвор. Во время выполнения шумоподавления появится сообщение, и съемка следующего снимка будет невозможна. Выберите эту опцию для установки приоритета качества изображения.

Выкл:

Шумоподавление не включается. Выберите эту опцию для установки приоритета времени съемки.



Примечание

-  ШП длит. экспоз.] недоступно, если  Тип затвора] установлено в [Электрон. затвор].
- Шумоподавление может быть не активировано, даже если  ШП длит. экспоз.] установлено в [Вкл], в следующих случаях:
 - Режим съемки установлен в [Панорамный обзор].
 - [Режим протяжки] установлен в [Непрерыв. Съемка], [Непрер. брекетинг] или [Автоспуск (непр.)].
 - Режим съемки установлен в [Выбор сцены] и выбрано [Спорт], [Сумерки с рук] или [Устр. размыт. движ.].
 - Чувствительность ISO установлена в [Многокадровое ШП].
-  ШП длит. экспоз.] невозможно установить в [Выкл] в следующих режимах съемки:
 - [Интеллект. Авто]
 - [Выбор сцены]
- В зависимости от условий съемки шумоподавление камерой может не выполняться, даже если выдержка составляет 1/3 секунд(ы) или больше.

Цифровая камера
ZV-1

ШП высокого ISO (фотоснимок)

Во время съемки с высокой чувствительностью ISO изделие выполняет подавление шума, который становится более заметен в случае высокой чувствительности изделия.

1 MENU →  1 (Настройки съемки1) →  ШП высокого ISO → нужная установка.

Подробности пунктов меню

Нормальная:

Включение обычного эффекта шумоподавления при высоком значении ISO.





Низкий:

Включение умеренного эффекта шумоподавления при высоком значении ISO.

Выкл:

Шумоподавление при высоком значении ISO не активируется. Выберите эту опцию для установки приоритета времени съемки.



Примечание

-  ШП высокого ISO фиксируется в [Нормальная] в следующих режимах съемки:
 - [Интеллект. Авто]
 - [Выбор сцены]
 - [Панорамный обзор]
- Если  Формат файла установлено в [RAW], данная функция недоступна.
-  ШП высокого ISO не работает для изображений RAW, если  Формат файла установлено в [RAW и JPEG].

Цифровая камера
ZV-1

Цвет. простран. (фотоснимок)

Способ, с помощью которого цвета представлены с помощью сочетания цифр или диапазона воспроизведения цвета, называется “цветовым пространством”. Вы можете изменить цветовое пространство в зависимости от назначения изображения.

1 MENU →  1 (Настройки съемки1) → [ Цвет. простран.] → нужная установка.

Подробности пунктов меню

sRGB:

Это стандартное цветовое пространство цифровой камеры. Используйте [sRGB] во время обычной съемки, например, когда нужно напечатать снимки без каких-либо изменений.

AdobeRGB:

Данное цветовое пространство имеет широкий диапазон воспроизведения цвета. Если большая часть объекта имеет яркий зеленый или красный цвет, эффективным является Adobe RGB. Имя файла записанного изображения начинается с “_”.

Примечание

- [AdobeRGB] предназначено для приложений или принтеров, которые поддерживают управление цветом и опцию цветового пространства DCF2.0. При использовании приложений или принтеров, не поддерживающих Adobe RGB, снимки могут не печататься или не отображаться с правильными цветами.
- При отображении снимков, записанных с помощью [AdobeRGB], на устройствах, не совместимых с Adobe RGB, снимки будут отображаться с низкой насыщенностью.

Цифровая камера
ZV-1

Изменение режимов съемки (Реж. съемки)

Вы можете установить режим съемки в зависимости от снимаемого объекта или функции, которую вы хотите отрегулировать.

- 1 Нажмите кнопку **MODE** (режим), а затем используйте колесико управления для выбора нужного режима съемки.

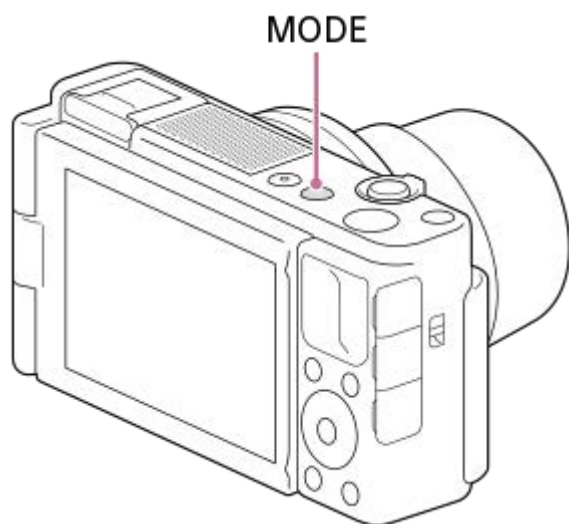

- Вы также можете установить режим съемки путем выбора MENU → 1 (Настройки съемки1) → [Реж. съемки].

Доступные функции

(Интеллект. Авто):

Позволяет выполнять съемку с автоматическим распознаванием сцен.

P (Программное авто):

Позволяет выполнять съемку с автоматической регулировкой экспозиции (как выдержки, так и величины диафрагмы (значение F)). Вы также можете выбрать различные настройки с помощью меню.

A (Приор. диафрагмы):

Позволяет регулировать диафрагму и выполнять съемку с размытым фоном и т.п.

S (Приор. выдержки):

Позволяет снимать быстро движущиеся объекты и т.п. путем ручной регулировки выдержки.

M (Ручной экспозиция):

Позволяет выполнять фотосъемку с нужной экспозицией за счет регулировки экспозиции (как выдержки затвора, так и значения диафрагмы (значения F)).

(Панорамный обзор):

Позволяет выполнять панорамный снимок путем компоновки изображений.

SCN (Выбор сцены):

Позволяет выполнять съемку с предварительно выполненными установками в соответствии с условиями сцены.

MR (Вызов памяти):

Позволяет выполнить съемку после вызова предварительно сохраненных часто используемых режимов или численных настроек.

HFR (Высок. част. кадров):

Позволяет выполнять видеосъемку с более высокой частотой кадров, чем формат записи, чтобы можно было сделать плавную видеозапись со сверхзамедленным движением.

 **(Видео):**

Позволяет изменять режим экспозиции для видеозаписи.

 **( Интеллект. Авто):**

Позволяет выполнять видеосъемку с автоматическим распознаванием сцен.

См. также

- [Интеллект. Авто](#)
- [Программное авто](#)
- [Приор. диафрагмы](#)
- [Приор. выдержки](#)
- [Ручной экспозиция](#)
- [Панорамный обзор](#)
- [Выбор сцены](#)
- [Вызов \(Настройки съемки1/Настройки съемки2\)](#)
- [Видеосъемка со сверхзамедленным движением \(Настройки HFR\)](#)
- [HFR \(Высок. част. кадров\): Режим экспозиц.](#)
- [Видео: Режим экспозиц.](#)
- [Интеллект. Авто \(видео\)](#)

Цифровая камера
ZV-1

Интеллект. Авто

Камера выполняет съемку с автоматическим распознаванием сцен.

1 Кнопка **MODE (режим)** → **[Интеллект. Авто]** → нажмите центр колесика управления.

- Вы также можете установить режим съемки путем выбора **MENU** →  **1** (Настройки съемки1) → **[Реж. съемки]**.

2 Наведите камеру на объект.

После того как камера распознает сцену, значок для распознанной сцены появится на экране.

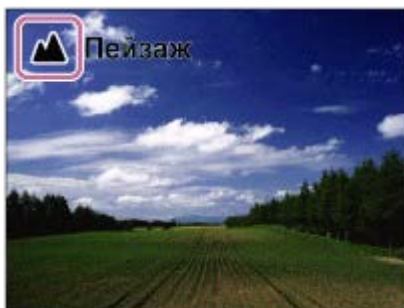

3 Отрегулируйте фокусировку и выполните съемку.

Примечание

- Изделие не распознает сцену при выполнении съемки с функциями зума, отличными от оптического зума.
- В определенных условиях съемки изделие может не надлежащим образом распознать сцену.
- Для режима **[Интеллект. Авто]** большинство функций настраивается автоматически и вы не сможете регулировать настройки по своему усмотрению.

См. также

- [О распознавании сцен](#)

Цифровая камера
ZV-1

Выбор сцены

Позволяет выполнять съемку с предварительно выполненными установками в соответствии с условиями сцены.

- 1 Кнопка MODE (режим) → [Выбор сцены] → нажмите центр колесика управления.**
 - Вы также можете установить режим съемки путем выбора MENU →  1 (Настройки съемки1) → [Реж. съемки].
- 2 Поверните колесико управления для выбора нужной настройки.**

Подробности пунктов меню

Портрет:

Размывание фона и резкое изображение объекта. Мягко подчеркивает оттенки кожи.



Спорт:

Съемка движущегося объекта с короткой выдержкой, чтобы предмет выглядел так, как будто он неподвижен. При нажатой кнопке затвора изделие выполняет непрерывную съемку изображений.



Макро:

Съемка крупным планом таких объектов, как цветы, насекомые, продукты питания или небольшие предметы.



Пейзаж:

Съемка сцены в полном объеме с резкой фокусировкой и яркими цветами.



Закат:

Прекрасные фотографии заката солнца в красных тонах.



🌙 Ночная Сцена:

Съемка ночных сцен без потери атмосферы темноты.



🌙👤 Сумерки с рук:

Съемка ночных сцен с меньшим шумом и размытостью без использования штатива. Будет выполнена серия снимков, которые будут обработаны для уменьшения размытости объекта, дрожания камеры и шума.



👤🌙 Ночной Портрет:

Съемка ночных портретов с помощью вспышки (продается отдельно).



👤👤 Устр. размыт. движ.:

Позволяет выполнять съемку внутри помещения без использования вспышки и уменьшает размытость объекта. Изделие делает серию снимков и объединяет их для создания снимка, уменьшая размытость объекта и шум.



🐱 Домашн. животное:

Позволяет выполнять фотосъемку домашних животных с наилучшими установками.



🍴 Гастрономия:

Позволяет снимать продукты питания в привлекательных и ярких цветах.



Фейерверки:

Позволяет получать снимки фейерверков во всем их блеске.



Высок. чувствит.:

Позволяет выполнять фотосъемку даже в темных местах без использования вспышки и уменьшает размытость объекта. Также позволяет выполнять видеосъемку темных сцен с повышенной яркостью.



Совет

- Для изменения сцены поверните колесико управления на экране режима съемки и выберите новую сцену.

Примечание

- При следующих настройках выдержка затвора будет более длинной, поэтому рекомендуется использовать штатив и т.п. для предотвращения размытости изображения:
 - [Ночная Сцена]
 - [Ночной Портрет]
 - [Фейерверки]
- В режиме [Сумерки с рук] или [Устр. размыт. движ.] затвор сработает 4 раз и снимок будет записан.
- Если выбрать [Сумерки с рук] или [Устр. размыт. движ.] с [RAW] или [RAW и JPEG], [ Формат файла] временно станет [JPEG].
- При съемке следующих объектов уменьшение размытости будет менее эффективным даже в режиме [Сумерки с рук] или [Устр. размыт. движ.]:
 - Неравномерно движущиеся объекты.
 - Слишком близко расположенные к изделию объекты.
 - Объекты с однообразными формами, такие, как небо, пляж или газон.
 - Непрерывно изменяющиеся объекты, например волны или водопады.
- В случае [Сумерки с рук] или [Устр. размыт. движ.] может возникнуть шум при использовании мерцающего источника света, например, люминесцентного освещения.
- Минимальное расстояние, на которое можно приблизиться к объекту, не изменяется даже при выборе [Макро]. Минимальный диапазон фокусировки определяется минимальным расстоянием объектива.
- [Наст. презен. тов.] и [Размывание фона] недоступны, если режим съемки установлен в [Выбор сцены].



См. также

- [Использование вспышки \(продается отдельно\)](#)

Цифровая камера
ZV-1

Режим протяжки

Выберите соответствующий режим для объекта, например, покадровая съемка, непрерывная съемка или съемка в режиме брекетинга.

- 1 Выберите  (Режим протяжки) на колесике управления → **нужная установка.**
 - Вы также можете установить режим протяжки путем выбора MENU →  1 (Настройки съемки1) → [Режим протяжки].
- 2 Выберите нужный режим с помощью правой/левой стороны колесика управления.

Подробности пунктов меню

Покадров. Съемка :

Обычный режим съемки.

Непрерыв. Съемка :

Непрерывная фотосъемка при нажатии и удерживании кнопки затвора.

Автоспуск :

Съемка снимка с помощью автоспуска через заданное число секунд после нажатия кнопки затвора.

Автоспуск (непр.) :

Съемка заданного количества снимков с помощью автоспуска через заданное число секунд после нажатия кнопки затвора.

BRK C **Непрер. брекетинг :**

Съемка при удержании кнопки затвора с различными степенями экспозиции для каждого снимка.

BRK S **Покадр. брекетинг :**

Съемка указанного количества снимков друг за другом с различными степенями экспозиции для каждого снимка.

BRK WB **Брекетинг WB :**

Съемка в общей сложности трех снимков с различными цветовыми тонами в соответствии с выбранными установками баланса белого, цветовой температуры и цветного фильтра.

BRK DRO **Брекетинг DRO :**

Съемка в общей сложности трех снимков с различной степенью Оптимизатора Д-диапазона.

Примечание

- Если режим съемки установлен в [Выбор сцены] и выбран [Спорт], [Покадров. Съемка] выполнить невозможно.

См. также

- [Непрерыв. Съемка](#)
- [Автоспуск](#)
- [Автоспуск \(непр.\)](#)
- [Непрер. брекетинг](#)
- [Покадр. брекетинг](#)
- [Брекетинг WB](#)
- [Брекетинг DRO](#)

Цифровая камера
ZV-1

Установки брекет.

Вы можете установить автоспуск при съемке в режиме брекетинга, а также порядок съемки для брекетинга экспозиции и брекетинга баланса белого.

1 Выберите  (Режим протяжки) колесика управления → выберите съемку в режиме брекетинга.

- Вы также можете установить режим протяжки путем выбора MENU →  1 (Настройки съемки1) → [Режим протяжки].

2 MENU →  1 (Настройки съемки1) → [Установки брекет.] → нужная установка.

Подробности пунктов меню

А/спуск во вр.брек.:

Установка целесообразности использования автоспуска во время серийной съемки. Установка также числа секунд до спуска затвора при использовании автоспуска.

(OFF/2 сек./5 сек./10 сек.)

Порядок брекет.:

Установка порядка съемки при брекетинге экспозиции и брекетинге баланса белого.

(0→→+/-→0→+)

См. также

- [Непрер. брекетинг](#)
- [Покадр. брекетинг](#)
- [Брекетинг WB](#)
- [Брекетинг DRO](#)

Цифровая камера
ZV-1

Фун. интер.съем.

Вы можете автоматически выполнить съемку серии фотоснимков с заранее установленным интервалом съемки и количеством снимков (интервальная съемка). Затем вы можете создать видеозапись из фотоснимков, полученных при интервальной съемке, с помощью компьютерного программного обеспечения Imaging Edge (Viewer). Вы не сможете создать видеозапись из фотоснимков на камере.

Подробные сведения об интервальной съемке см. по следующему URL-адресу:

<https://support.d-imaging.sony.co.jp/support/tutorial/dc/zv-1/interval.php>

1 MENU →  1 (Настройки съемки1) →  Фун. интер.съем.] → [Интерв. съемка] → [Вкл].

2 MENU →  1 (Настройки съемки1) →  Фун. интер.съем.] → Выберите элемент, который необходимо установить, и нужную установку.

3 Нажмите кнопку затвора.

Съемка начнется по истечении времени, установленного для [Время нач. съемки].

- После съемки количества снимков, установленного для [Кол-во снимков], камера вернется к экрану ожидания для интервальной съемки.

Подробности пунктов меню

Интерв. съемка:

Установка выполнения интервальной съемки. ([Вкл]/[Выкл])

Время нач. съемки:

Установка времени от нажатия кнопки затвора до начала интервальной съемки. (от 1 секунды до 99 минут 59 секунд)

Интервал съемки:

Устанавливает интервал съемки (время от начала экспозиции для одного снимка до начала экспозиции для следующего снимка). (от 1 секунды до 60 секунд)

Кол-во снимков:

Установка количества снимков для интервальной съемки. (от 1 снимка до 9999 снимка)

Чувст. отсл. АЕ:

Установка чувствительности отслеживания автоэкспозиции к изменениям яркости во время интервальной съемки. При выборе [Низкий] изменения экспозиции во время интервальной съемки будут более плавными. ([Высокий]/[Средний]/[Низкий])



Тип затв. в интерв.:

Установка типа затвора во время интервальной съемки. ([Механическ. затвор]/[Электрон. затвор])

Приор. инт. съемки:

Установка приоритета интервала съемки, когда режим экспозиции установлен в [Программное авто] или [Приор. диафрагмы] и выдержка становится больше времени, установленного для [Интервал съемки]. ([Вкл]/[Выкл])

Совет

- При нажатии кнопки затвора во время интервальной съемки интервальная съемка завершится и камера вернется к экрану ожидания для интервальной съемки.
- Для возврата в режим обычной съемки выберите MENU →  1 (Настройки съемки1) →  Фун. интер.съем.] → [Интерв. съемка] → [Выкл].

- Если нажать клавишу, которой назначена одна из следующих функций, во время начала съемки, функция будет оставаться активной во время интервальной съемки даже без удерживания кнопки нажатой.
 - [Удержание AEL]
 - [ Удержан.AEL]
 - [AF/MF с удерж. кн.]
- При установке [Отобр. как группу] в [Вкл] фотоснимки, полученные с помощью функции интервальной съемки, будут отображаться в группах.
- Фотоснимки, полученные при интервальной съемке, воспроизводятся непрерывно на камере. Если вы будете создавать видео с использованием фотоснимков, можно предварительно просмотреть результат.

Примечание



- Заданное количество изображений, возможно, не удастся записать в зависимости от оставшегося уровня заряда аккумулятора и объема свободного места на носителе информации. Подайте питание через USB во время съемки и используйте карту памяти достаточной емкости.
- В случае короткого интервала съемки камера может слегка нагреться. В зависимости от температуры окружающей среды, возможно, вы не сможете записать установленное количество изображений, поскольку камера может прекратить запись для защиты оборудования.
- Во время интервальной съемки (включая промежуток времени между нажатием кнопки затвора и началом съемки) вы не сможете управлять специальным экраном установки съемки или экраном MENU. Однако вы можете отрегулировать некоторые настройки, назначенные колесу управления, например скорость затвора.
- Во время интервальной съемки автоматический просмотр не отображается.
- [Тип затв. в интерв.] установлен в [Электрон. затвор] по умолчанию независимо от установки для [ Тип затвора].
- Интервальная съемка недоступна в следующих ситуациях:
 - Режим съемки установлен в положение, отличное от P/A/S/M
- Выбираемые выдержки могут отличаться в зависимости от установки для [Тип затв. в интерв.].





См. также

- [Введение в компьютерное программное обеспечение \(PlayMemories Home/Imaging Edge\)](#)
- [Непр. воспр. инт.](#)
- [Подача питания от сетевой розетки](#)

Цифровая камера
ZV-1

Вызов (Настройки съемки1/Настройки съемки2)



Позволяет выполнить съемку после вызова предварительно сохраненных часто используемых режимов или настроек камеры [**MR**  /  Память].

- 1 Кнопка MODE (режим) → [Вызов памяти] → нажмите центр колесика управления.**
 - Вы также можете установить режим съемки путем выбора MENU →  (Настройки съемки1) → [Реж. съемки].
- 2 Нажмите левую/правую сторону колесика управления или поверните колесико управления для выбора нужного номера, а затем нажмите центр колесика управления.**
 - Вы также можете вызвать зарегистрированные режимы или установки путем выбора MENU →  (Настройки съемки1) → [**MR**  /  Вызов].

Совет

- Установки, зарегистрированные на карте памяти с помощью другой камеры с таким же названием модели, могут быть вызваны с помощью данной камеры.

Примечание

- В случае установки [**MR**  /  Вызов] после завершения настроек съемки, предпочтение будет отдано сохраненным настройкам и первоначальные настройки могут стать недействительными. Перед съемкой проверьте индикаторы на экране.



См. также

- [Память \(Настройки съемки1/Настройки съемки2\)](#)

Цифровая камера
ZV-1

Память (Настройки съемки1/Настройки съемки2)

Позволяет зарегистрировать до 3 часто используемых режимов или установок изделия для изделия и до 4 (от M1 до M4) для карты памяти. Вы можете вызвать настройки, используя только кнопку MODE (режим).

- 1 Выберите на изделии настройку, которую нужно сохранить.
- 2 MENU →  (Настройки съемки1) → [**MR**  /  Память] → нужный номер.
- 3 Нажмите центр колесика управления для подтверждения.

Пункты, которые можно зарегистрировать

- Вы можете зарегистрировать различные функции для съемки. Пункты, которые действительно можно сохранить, отображаются в меню камеры.
- Диафрагма (число F)
- Выдержка
- Кратность оптического зума

Для изменения сохраненных настроек

Измените настройку на нужную и пересохраните ее под тем же номером режима.

Примечание

- От M1 до M4 можно выбрать только в случае, если карта памяти вставлена в изделие.
- Программное смещение зарегистрировать невозможно.

См. также

- [Вызов \(Настройки съемки1/Настройки съемки2\)](#)

Цифровая камера
ZV-1

Режим фокусиров.

Выбор способа фокусировки в зависимости от перемещения объекта.

1 MENU →  1 (Настройки съемки1) → [Режим фокусиров.] → нужная установка.

Подробности пунктов меню

AF-S (Покадровый AF):

Устройство фиксирует фокус после завершения фокусировки. Используйте это, если объект неподвижен.

AF-A (Автоматич. AF):

[Покадровый AF] и [Непрерывный AF] переключаются в соответствии с перемещением объекта. При нажатии кнопки затвора наполовину в случае, если изделие определит, что объект неподвижен, фокус блокируется, а если объект перемещается, изделие продолжает выполнять фокусировку. Во время непрерывной съемки изделие автоматически выполняет съемку с непрерывной АФ, начиная со второго снимка.

AF-C (Непрерывный AF):

Устройство продолжает выполнять фокусировку, пока кнопка затвора удерживается наполовину нажатой. Используйте эту опцию, если объект движется. В режиме [Непрерывный AF] звуковой сигнал во время фокусировки камеры отсутствует.

DMF (Прямая РФ):

Вы можете выполнять точные регулировки вручную после выполнения автоматической фокусировки, что позволяет быстрее сфокусироваться на объекте, чем при использовании ручной фокусировки с самого начала. Это удобно в таких случаях, как макросъемка.

MF (Ручной фокус):

Ручная регулировка фокусировки. Если не удастся сфокусироваться на нужном объекте с помощью автоматической фокусировки, используйте ручную фокусировку.

Индикатор фокусировки

● (горит):

Объект находится в фокусе и фокус зафиксирован.

● (мигает):

Объект не в фокусе.

⊙ (горит):

Объект в фокусе. Фокус будет регулироваться непрерывно в соответствии с перемещениями объекта.

⊙ (горит):

Выполняется фокусировка.

Объекты, на которых трудно сфокусироваться с помощью автофокусировки

- Темные и удаленные объекты
- Объекты с низкой контрастностью
- Объекты, которые находятся за стеклом
- Быстро движущиеся объекты
- Отражающие свет или блестящие поверхности
- Мигающий свет
- Освещенные сзади объекты
- Непрерывно повторяющиеся картины, например, фасады зданий
- Объекты в области фокусировки с различными фокусными расстояниями

Совет

- При установке фокусировки на бесконечность в режиме ручной фокусировки или прямой ручной фокусировки, убедитесь в том, что фокусировка установлена на достаточно удаленном объекте путем проверки монитора.

Примечание

- Только [Непрерывный AF] и [Ручной фокус] доступны во время видеосъемки или когда режим съемки установлен в **HFR** (Высок. част. кадров).

См. также

- [Прямая ручная фокусировка \(DMF\)](#)
- [Ручной фокус \(Установить фокус\)](#)
- [Помощь для MF \(фотоснимок\)](#)
- [Фазодетекторный AF](#)

Цифровая камера
ZV-1

Область фокусир.

Выбор области фокусировки. Используйте эту функцию, когда трудно сфокусироваться надлежащим образом в режиме автоматической фокусировки.

1 MENU → (Настройки съемки1) → [Область фокусир.] → нужная установка.

Подробности пунктов меню

Широкая :

Автоматическая фокусировка на объекте, занимающем весь диапазон экрана. При нажатии в режиме фотосъемки кнопки затвора наполовину, вокруг области фокусировки отобразится зеленая рамка.

Зонная фокусиров. :

Выберите на мониторе зону, на которой нужно сфокусироваться, после чего изделие автоматически выберет зону фокусировки.

Центр :

Автоматически выполняет фокусировку на объект в центре изображения. Используйте вместе с функцией блокировки фокуса для создания нужной композиции.

Регулируем. пятно :

Позволяет перемещать рамку фокусировки в нужную точку на экране и фокусироваться на очень маленьком объекте в узкой области.

На экране съемки регулируемого пятна можно изменять размер рамки фокусировки, поворачивая колесико управления.

Расш. регул. пятно :

Если изделию не удастся сфокусироваться на одной выбранной точке, оно использует точки фокусировки вокруг регулируемого пятна в качестве второй приоритетной области для фокусировки.

Отслеживание:



Когда кнопка затвора нажата и удерживается наполовину нажатой, изделие отслеживает объект в пределах выбранной области автофокусировки. Эта установка доступна только, когда режим фокусировки установлен в [Непрерывный AF]. Наведите курсор на [Отслеживание] на экране установки [Область фокусир.], а затем выберите нужную область для начала отслеживания с помощью левой/правой сторон колесика управления. Вы также можете перемещать область начала отслеживания в нужную точку путем обозначения области в качестве зоны, регулируемого пятна или расширенного регулируемого пятна. На экране съемки регулируемого пятна можно изменять размер рамки фокусировки, поворачивая колесико управления.

Для перемещения области фокусировки

- Если [Область фокусир.] установлена в [Зонная фокусиров.], [Регулируем. пятно] или [Расш. регул. пятно], при нажатии кнопки, которой назначена [Стандарт фокусир.], можно выполнять съемку во время перемещения рамки фокусировки с помощью верхней/нижней/левой/правой сторон колесика управления. Для возврата рамки фокусировки в центр монитора нажмите кнопку (Удалить) во время перемещения рамки. Для изменения установок съемки с помощью колесика управления нажмите кнопку, которой назначен [Стандарт фокусир.].
- Вы можете быстро переместить рамку фокусировки, коснувшись и перетаскив ее на мониторе. Установите [Сенсорн. управлен.] в [Вкл] и заранее установите [Функц.сенси.управл.] в [Сенсорный фокус].

Примечание

- [Область фокусир.] фиксируется в [Широкая] в следующих случаях:
 - [Выбор сцены]
 - В режиме распознавания улыбки
 - Режим съемки установлен в (Видео) или (Интеллект. Авто), а [Автомат. Dual Rec] установлена в [Вкл].

- Область фокусировки может не подсвечиваться во время непрерывной съемки или при нажатии кнопки затвора сразу до упора.
- Если режим съемки установлен в  (Видео),  ( Интеллект. Авто) или **HFR** (Высок. част. кадров), или во время видеосъемки, [Отслеживание] не может быть установлено для [Область фокусир.].
- Если [Распознав. объекта] для [Наст. AF лицо/глаз] установлено в [Животное], [Отслеживание] невозможно выбрать в качестве [Область фокусир.].
- Вы не сможете выполнить функции, назначенные колесу управления или пользовательской кнопке 2 во время перемещения рамки фокусировки.

См. также

- [Сенсорн. управлен.](#)

5-016-936-12(1) Copyright 2020 Sony Corporation

Фокусировка на глазах (Наст. AF лицо/глаз)

[Наст. AF лицо/глаз] используется для указания того, будет ли камера фокусироваться с приоритетом на лицах/глазах или нет.

Существует два способа выполнения [AF на глаз] с некоторыми отличиями между их техническими характеристиками. Выберите соответствующий способ в зависимости от вашей цели.

Пункт	[AF на глаз] с помощью [Наст. AF лицо/глаз]	[AF на глаз] с помощью пользовательской клавиши Подробную информацию можно получить здесь. →
Обнаружение объекта	Камера будет обнаруживать лица/глаза с большим приоритетом.	Камера будет обнаруживать исключительно лица/глаза.
Предварительная подготовка	Выберите [Наст. AF лицо/глаз] → [Приор. лиц/глаз AF] → [Вкл].	Назначьте [AF на глаз] нужной клавише с помощью [ Польз. клав.] или [ Польз. клав.].
Как выполнить [AF на глаз]	Нажмите кнопку затвора наполовину.	Нажмите клавишу, которой вы назначили функцию [AF на глаз]*.
Технические характеристики	<ul style="list-style-type: none"> ● Когда камера обнаружит лицо или глаз внутри или вблизи заданной области фокусировки, она сфокусируется на лице или глазе с большим приоритетом. ● Если камера не обнаружит каких-либо лиц или глаз внутри или вблизи заданной области фокусировки, она сфокусируется на другом обнаруживаемом объекте. 	<ul style="list-style-type: none"> ● Камера фокусируется исключительно на лицах или глазах в любом месте экрана независимо от установки для [Область фокусир.]. ● Камера не будет автоматически фокусироваться на другом объекте, если на экране не будет обнаружено лицо или глаз.
Режим фокусировки	Выполнение установки, заданной с помощью [Режим фокусиров.]	Выполнение установки, заданной с помощью [Режим фокусиров.]
Область фокусировки	Выполнение установки, заданной с помощью [Область фокусир.]	Областью фокусировки временно станет весь экран независимо от установки для [Область фокусир.].

Пункт	[AF на глаз] с помощью [Наст. AF лицо/глаз]	[AF на глаз] с помощью пользовательской клавиши Подробную информацию можно получить здесь. →
Работа следующих функций в [Наст. AF лицо/глаз] <ul style="list-style-type: none"> ● Распознав. объекта ● Выб. пр./лев. глаза ● Отобр. рам. лиц/гл. ● Отобр. глаз животн. 	Выполнение установки, заданной с помощью каждого из пунктов меню	Выполнение установки, заданной с помощью каждого из пунктов меню

* Независимо от того, установлен ли [Приор. лиц/глаз AF] в [Наст. AF лицо/глаз] в [Вкл] или [Выкл], вы можете использовать [AF на глаз] с помощью пользовательской клавиши во время нажатия пользовательской клавиши, которой назначена [AF на глаз].

1 MENU →  1 (Настройки съемки1) → [Наст. AF лицо/глаз] → нужный пункт установки.

Подробности пунктов меню

Приор. лиц/глаз AF :

Установка того, нужно ли выполнять обнаружение лиц или глаз внутри области фокусировки и фокусироваться на глазах (автофокусировка на глазах) при включенной автофокусировке. ([Вкл]/[Выкл])

(Примечание: Операции с камерой отличаются при использовании пользовательской клавиши для выполнения [AF на глаз].)

Распознав. объекта :

Выбор цели для обнаружения.

[Человек]: Обнаружение человеческих лиц/глаз.

[Животное]: Обнаружение глаз животных. Лица животных не обнаруживаются.

Выб. пр./лев. глаза :

Определяет глаз, который будет обнаружен, если [Распознав. объекта] установлено в [Человек]. Если выбран [Правый глаз] или [Левый глаз], обнаруживается только выбранный глаз. При установке [Распознав. объекта] в [Животное], [Выб. пр./лев. глаза] использовать невозможно.

[Авто]: Камера автоматически обнаруживает глаза.

[Правый глаз]: Обнаружение правого глаза объекта (глаза с левой стороны с точки зрения фотографа).

[Левый глаз]: Обнаружение левого глаза объекта (глаза с правой стороны с точки зрения фотографа).

Отобр. рам. лиц/гл. :

Устанавливает, отображать или нет рамку обнаружения лица/глаза при обнаружении человеческого лица или глаз. ([Вкл]/[Выкл])

Отобр. глаз животн. :

Установка того, нужно ли отображать рамку обнаружения глаз при обнаружении глаза животного. ([Вкл]/[Выкл])

Рамка обнаружения лица

При обнаружении изделием лица появляется серая рамка распознавания лица. Когда изделие определяет, что включена автоматическая фокусировка, рамка распознавания лица становится белой.

В случае если порядок приоритета зарегистрирован для каждого лица с помощью [Регистрация лиц], изделие автоматически выбирает первое приоритетное лицо и рамка распознавания лица поверх этого лица становится белой. Рамки распознавания лица других зарегистрированных лиц становятся красновато-пурпурными.

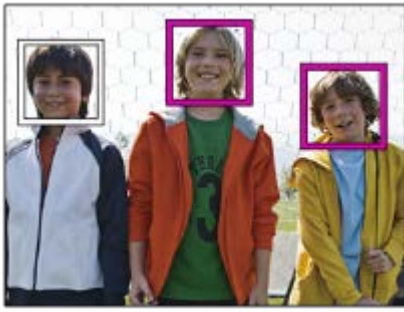

Рамка обнаружения глаз

Белая рамка обнаружения глаз появляется при обнаружении глаза и определении камерой возможности автофокусировки в зависимости от установок.

Рамка обнаружения глаз отображается, если [Распознав. объекта] установлено в [Животное].



[AF на глаз] с помощью пользовательской клавиши

Функцию автофокусировки на глазах можно также использовать путем назначения [AF на глаз] пользовательской клавише. Камера может фокусироваться на глазах до тех пор, пока вы нажимаете эту клавишу. Это полезно, если вы хотите временно применить функцию автофокусировки на глазах ко всему экрану независимо от установки для [Область фокусир.]. Если никаких лиц или глаз не обнаруживается, камера автоматически не фокусируется. (Примечание: Если вы попытаетесь выполнить фокусировку на глазах путем нажатия кнопки затвора наполовину, камера распознает только лица или глаза внутри или вблизи области фокусировки, обозначенной в [Область фокусир.]. Если камера не обнаруживает лиц или глаз, она выполняет обычную автоматическую фокусировку.)

1. MENU → 2 (Настройки съемки2) → Польз. клав.] или [Польз. клав.] → нужная клавиша, затем назначьте функцию [AF на глаз] этой клавише.
2. MENU → 1 (Настройки съемки1) → [Наст. AF лицо/глаз] → [Распознав. объекта] → нужная установка.
3. Направьте камеру на лицо человека или животного и нажмите клавишу, которой была назначена функция [AF на глаз].

Для выполнения фотосъемки нажмите кнопку затвора, удерживая нажатой эту клавишу.

[Перекл. пр./л. глаз] с помощью пользовательской клавиши

Если [Распознав. объекта] установлено в [Человек], а [Выб. пр./лев. глаза] установлен в [Правый глаз] или [Левый глаз], глаз для обнаружения можно переключать путем нажатия пользовательской клавиши, которой назначена функция [Перекл. пр./л. глаз].

Если [Выб. пр./лев. глаза] установлено в [Авто], глаз для обнаружения можно временно переключать путем нажатия пользовательской клавиши, которой назначена функция [Перекл. пр./л. глаз].

Временный выбор левого/правого глаза отменяется при выполнении перечисленных ниже операций и т. п. Камера возвращается к автоматическому обнаружению глаз.





- Нажатие центра колесика управления
- Отпускание кнопки затвора после нажатия наполовину (только во время фотосъемки)
- Отпускание пользовательской клавиши, для которой назначена [AF на глаз] (только во время фотосъемки)



● Нажатие кнопки MENU

Совет

- Когда не установлен [Выб. пр./лев. глаза] в [Авто] или при выполнении [Переключ. пр./л. глаз] с помощью пользовательской клавиши появляется рамка обнаружения глаз. Даже когда [Выб. пр./лев. глаза] установлен в [Авто], если [Отобр. рам. лиц/гл.] установлено в [Вкл], во время видеосъемки вокруг обнаруженных глаз появится рамка распознавания глаз.
- Если вы хотите, чтобы рамка обнаружения лица или глаз исчезала через определенное время после фокусировки камеры на лице или глазе, установите [Авт.очистка обл.АФ] в [Вкл].

Примечание

- Если [Распознав. объекта] установлено в [Человек], глаза животных не обнаруживаются. Если [Распознав. объекта] установлено в [Животное], человеческие лица не обнаруживаются.
- Если [Выбор сцены] установлен в [Портрет], [Приор. лиц/глаз АФ] фиксируется в [Вкл], а [Распознав. объекта] фиксируется в [Человек].
- Если [Выбор сцены] установлен в [Домашн. животное], [Приор. лиц/глаз АФ] фиксируется в [Вкл], а [Распознав. объекта] фиксируется в [Животное].
- Если [Smile Shutter] установлен в [Вкл], [Приор. лиц/глаз АФ] фиксируется в [Вкл], а [Распознав. объекта] фиксируется в [Человек].
- Если [Распознав. объекта] установлено в [Животное], следующие функции использовать невозможно.
 - Выб. пр./лев. глаза
 - Функция отслеживания
 - Приор.лиц в м/изм
 - Приор. зарегис.лиц
 - Эфф. мягк. кожи
- Функция [АФ на глаз] может не работать должным образом в следующих случаях:
 - Если человек в солнцезащитных очках.
 - Если волосы закрывают глаза человека.
 - В условиях низкой освещенности или задней подсветки.
 - Если глаза закрыты.
 - Если объект находится в тени.
 - Если объект находится не в фокусе.
 - Если объект слишком много двигается.
- Если объект слишком много двигается, рамка обнаружения может не отображаться правильно поверх его глаз.
- В зависимости от обстоятельств фокусировка на глазах может оказаться невозможной.
- Если камера не может сфокусироваться на глазах человека, вместо этого она обнаружит и сфокусируется на лице. Камера не может фокусироваться на глазах, если не обнаружено человеческих лиц.
- В некоторых условиях изделие может не обнаружить лиц совсем или может случайно обнаружить другие объекты в качестве лиц.
- Во время видеозаписи с установкой [Распознав. объекта] в [Животное] вы не сможете использовать функцию распознавания глаз.
- При видеосъемке глаза на правом и левом краях экрана не распознаются.
- Рамка обнаружения глаз не отображается, когда функция автофокусировки на глазах недоступна.
- Функция обнаружения лица/глаз недоступна со следующими функциями:
 - Функции увеличения отличные от оптического зума.
 - [Панорамный обзор]
 - [Схематизация] под [Эффект рисунка]
 - Фокусировочная лупа
 - Если [Выбор сцены] установлено в [Пейзаж], [Ночная Сцена] или [Закат]
 - Видеосъемка с установкой [ Параметры зап.] в [120р]/[100р]
 - При съемке с высокой частотой кадров.
 - Если [ Формат файла] установлен в [XAVC S 4К], [ Параметры зап.] установлены в [30р 100М]/[25р 100М] или [30р 60М]/[25р 60М] и [ Выб. вывода 4К] установлен в [Карта пам.+HDMI]

- Если [ Формат файла] установлен в [XAVC S 4K] и [ Запись прокси] установлена в [Вкл]
- Может быть распознано до 8 лиц людей.
- Даже если [Отобр. рам. лиц/гл.] или [Отобр. глаз животн.] установлено в [Выкл], вокруг лиц или глаз, находящихся в фокусе, будет отображаться зеленая рамка фокусировки.
- Для обнаружения глаз животного создайте композицию таким образом, чтобы оба глаза и нос животного находились в поле зрения. После фокусировки на лице животного глаза животного будет легче обнаружить.
- Даже если [Распознав. объекта] установлено в [Животное], глаза некоторых видов животных обнаружить невозможно.



См. также

- [Режим фокусиров.](#)
- [Область фокусир.](#)
- [Авт.очистка обл.АФ](#)
- [Назначение часто используемых функций кнопкам \(Польз. клав.\)](#)

Цифровая камера
ZV-1

Предварител. AF (фотоснимок)

Изделие выполняет автоматическую регулировку фокуса перед нажатием и удерживанием наполовину нажатой кнопки затвора. Во время операций фокусировки экран может дрожать.

1 MENU →  1 (Настройки съемки1) → [ Предварител. AF] → нужная установка.

Подробности пунктов меню

Вкл:

Регулировка фокуса перед нажатием и удерживанием наполовину нажатой кнопки затвора.

Выкл:

Не регулируйте фокус перед нажатием наполовину кнопки затвора.

Цифровая камера
ZV-1

Цвет рамки фокус.

Вы можете указать цвет рамки, указывающей область фокусировки. Если рамку плохо видно из-за объекта, сделайте ее более заметной путем изменения ее цвета.

1 MENU →  1 (Настройки съемки1) → [Цвет рамки фокус.] → нужный цвет.

Подробности пунктов меню

Белый:

Отображение рамки, указывающей область фокусировки, белым цветом.

Красный:

Отображение рамки, указывающей область фокусировки, красным цветом.

Цифровая камера
ZV-1

Авт.очистка обл.АF

Установка необходимости отображения области фокусировки постоянно или ее автоматического исчезновения вскоре после достижения фокусировки.

1 MENU →  1 (Настройки съемки1) → [Авт.очистка обл.АF] → нужная установка.

Подробности пунктов меню

Вкл:

Область фокусировки исчезает автоматически вскоре после достижения фокусировки.

Выкл:

Область фокусировки отображается постоянно.

Цифровая камера
ZV-1

Отобр.зону непр.AF

Вы можете установить, нужно ли отображать область, находящуюся в фокусе при установке [Область фокусир.] в [Широкая] или [Зонная фокусиров.], в режиме [Непрерывный AF].

1 MENU →  1 (Настройки съемки1) → [Отобр.зону непр.AF] → нужная установка.

Подробности пунктов меню

Вкл:

Отображать область фокусировки, находящуюся в фокусе.

Выкл:

Не отображать область фокусировки, находящуюся в фокусе.

Примечание

- Если [Область фокусир.] установлена в одно из следующих положений, рамки фокусировки в области, находящейся в фокусе, становятся зелеными:
 - [Центр]
 - [Регулируем. пятно]
 - [Расш. регул. пятно]

Цифровая камера
ZV-1

Обл. фаз. детек. АФ

Установка необходимости отображения диапазона фазодетекторной системы АФ.

1 MENU →  1 (Настройки съемки1) → [Обл. фаз. детек. АФ] → нужная установка.

Подробности пунктов меню



Вкл:

Отображать диапазон фазодетекторной системы АФ.

Выкл:

Не отображать диапазон фазодетекторной системы АФ.

Примечание

- Если значение F больше F8, фазодетекторный АФ использовать невозможно. Доступен только контрастный АФ.
- Если [ Формат файла] установлен в [XAVC S HD] и [ Параметры зап.] установлен в [120p]/[100p], фазодетекторный АФ использовать невозможно. Доступен только контрастный АФ.
- Во время видеозаписи область фазодетекторной системы АФ не будет отображаться.

Цифровая камера
ZV-1

Круг.движ. тчк фок.

Устанавливает, разрешать ли переход рамки фокусировки с одного конца на другой при перемещении рамки фокусировки, когда [Область фокусир.] установлена в [Зонная фокусировк.], [Регулируем. пятно], [Расш. регул. пятно], [Отслежив.: Зонная фокусировк.], [Отслежив.: Регулируем. пятно] или [Отслежив.: Расш. регул. пятно]. Эта функция полезна, если нужно быстро переместить рамку фокусировки с одной стороны на другую.

1 MENU →  (Настройки съемки1) → [Круг.движ. тчк фок.] → нужная установка.

Если выбрано [Двигаться по кругу]:

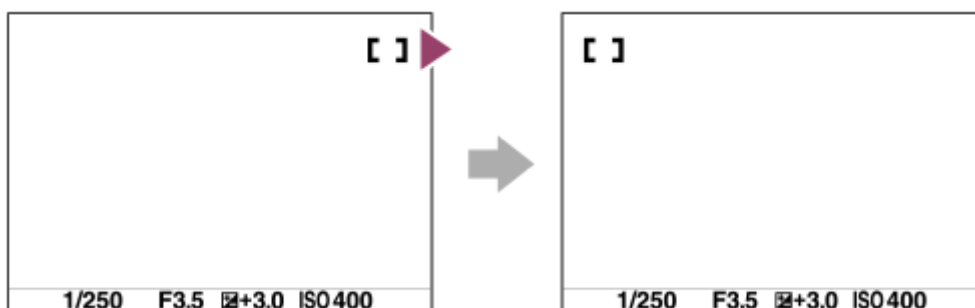

Подробности пунктов меню

Не движет. по кругу :

Курсор не перемещается при попытке перемещения рамки фокусировки за пределы области.

Двигаться по кругу :

Курсор перемещается на другую сторону при попытке перемещения рамки фокусировки за пределы области.

См. также

- [Область фокусир.](#)

Цифровая камера
ZV-1



Ручной фокус (Установить фокус)

Если трудно добиться надлежащей фокусировки в режиме автофокуса, можно отрегулировать фокусировку вручную.

1 MENU →  (Настройки съемки1) → [Режим фокусиров.] → [Ручной фокус].

2 MENU →  (Настройки съемки1) → [Установить фокус].

Появится экран для выполнения операций ручной фокусировки.

- Экран для операций ручной фокусировки также можно отобразить путем нажатия клавиши, для которой была назначена [Стандарт фокусир.] с помощью [ Польз. клав.] или [ Польз. клав.].

3 Нажмите левую/правую сторону колесика управления или поверните колесико управления, чтобы отрегулировать фокусировку.

- Фокусное расстояние будет отображаться на экране.
- Для точной настройки фокуса в различных условиях индикатор фокусировки можно перемещать за пределы бесконечности. Если вы хотите выполнить фокусировку на бесконечности, не перемещайте индикатор в конец полосы. Вместо этого отрегулируйте фокусировку во время проверки монитора и т.п.
- Для возврата к экрану съемки нажмите центр колесика управления.

4 Для съемки нажмите кнопку затвора вниз до упора.

Совет

- [ Помощь для MF] упрощает ручную фокусировку, поскольку изображение автоматически увеличивается во время регулировки фокусировки вручную. Во время отображения увеличенного изображения вы можете использовать верхнюю/нижнюю/левую/правую сторону колесика управления, чтобы отрегулировать ту часть изображения, которую нужно увеличить. Поверните колесико управления для регулировки фокусировки. Вы также можете изменять масштаб увеличения, нажимая центр колесика управления.
- При использовании [Настр. выдел. конт.] контуры диапазонов фокусировки улучшаются с помощью определенного цвета. Эта функция позволяет легко проверять фокусировку.

Примечание

- Установленные вручную фокусные расстояния отменяются при повторном выборе [Режим фокусиров.].
- Отображаемое фокусное расстояние приведено только в качестве справки.

См. также

- [Помощь для MF \(фотоснимок\)](#)
- [Настр. выдел. конт.](#)

Цифровая камера
ZV-1

Коррек.экспоз.

Обычно экспозиция устанавливается автоматически (автоэкспозиция). Базируясь на значении экспозиции, установленном автоэкспозицией, можно сделать все изображения ярче или темнее, если соответственно отрегулировать [Коррек.экспоз.] в сторону плюс или минус (коррекция экспозиции).

- 1  (Коррек.экспоз.) на колесике управления → нажмите левую/правую сторону колесика управления или поверните колесико управления и выберите нужную установку.

Сторона + (верхняя):

Изображения становятся ярче.

Сторона - (нижняя):

Изображения становятся темнее.

- Вы также можете выбрать MENU →  1 (Настройки съемки1) → [Коррек.экспоз.].

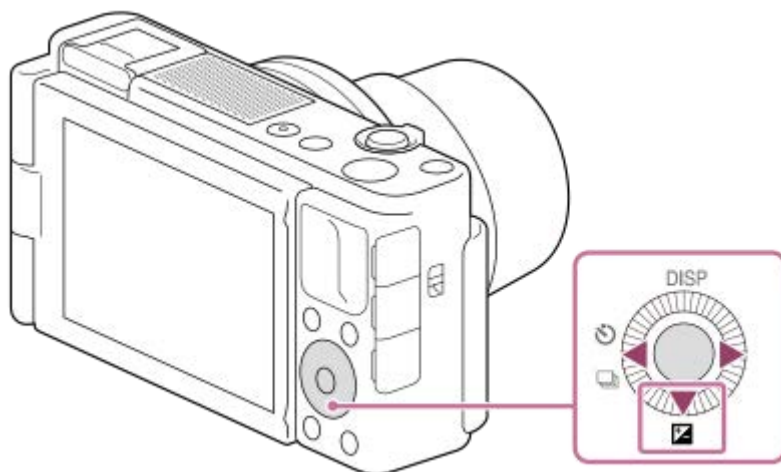

- Вы можете регулировать значение коррекции экспозиции в диапазоне от -3,0 EV до +3,0 EV.
- Вы можете подтвердить значение коррекции экспозиции, которое установили на экране съемки.

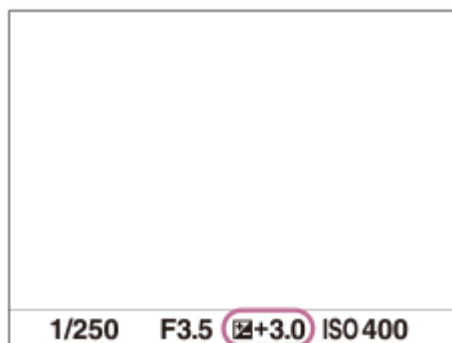

Примечание

- Вы не сможете выполнить коррекцию экспозиции в следующих режимах съемки:
 - [Интеллект. Авто]
 - [Выбор сцены]
 - [ Интеллект. Авто]

- При использовании [Ручной экспозиция] коррекцию экспозиции можно выполнить только, если [ISO] установлен в [ISO AUTO].
- Вы можете регулировать значение коррекции экспозиции в диапазоне от -2,0 EV до +2,0 EV для видеозаписей.
- Вам, возможно, не удастся получить удовлетворительный эффект, если съемка производится при чрезвычайно темных или светлых условиях, или при использовании вспышки.

См. также

- [Уст.корр.эксп.](#)
- [Непрер. брекетинг](#)
- [Покадр. брекетинг](#)
- [Настр. Зебры](#)

Цифровая камера
ZV-1

ISO

Чувствительность к свету выражается значением ISO (рекомендуемая величина экспозиции). Чем больше число, тем выше чувствительность.

1 MENU →  (Настройки съемки1) → [ISO] → **нужная установка.**

Подробности пунктов меню

Многокадровое ШП:

Объединение непрерывно снятых снимков для создания снимка с меньшим шумом. Нажмите правую сторону для отображения экрана установки, а затем выберите нужное значение с помощью верхней/нижней сторон колесика управления.

Выберите нужное значение ISO из ISO AUTO или ISO 200 – ISO 25600.

ISO AUTO:

Автоматическая установка чувствительности ISO.



ISO 80 – ISO 12800:

Установка чувствительности ISO вручную. При выборе большего значения чувствительность ISO увеличивается.

Совет

- Вы можете изменить диапазон чувствительности ISO, установленный автоматически в режиме [ISO AUTO]. Выберите [ISO AUTO], нажмите правую сторону колесика управления и установите нужные значения для [Максим. ISO AUTO] и [Миним. ISO AUTO]. Данные значения также применяются при съемке в режиме [ISO AUTO] в соответствии с [Многокадровое ШП].

Примечание

- Если [ Формат файла] установлено в [RAW] или [RAW и JPEG], выбор [Многокадровое ШП] невозможен.
- Если выбрано [Многокадровое ШП], использование вспышки (продается отдельно), [Опт.Д-диап.] или [Авто HDR] невозможно.
- Если [Профиль изображ.] установлено в положение, отличное от [Выкл], выбор [Многокадровое ШП] невозможен.
- Если [Эффект рисунка] установлено в положение, отличное от [Выкл], выбор [Многокадровое ШП] невозможен.
- [ISO AUTO] выбирается при использовании следующих функций:
 - [Интеллект. Авто]
 - [Выбор сцены]
 - [Панорамный обзор]
 - [ Интеллект. Авто]
- Если для чувствительности ISO установлено значение ниже ISO 125, диапазон яркости снимаемого объекта (динамический диапазон) может уменьшиться.
- Чем выше значение ISO, тем больше шума будет появляться на снимках.
- Доступные настройки ISO отличаются в зависимости от того, выполняется ли фотосъемка, видеосъемка или используется HFR.
- [Многокадровое ШП] недоступно, если [Режим протяжки] установлено в [Непрерыв. Съемка].
- Во время видеосъемки доступны значения ISO между 125 и 12800. Если установленное значение ISO меньше, чем 125, установка автоматически переключается на 125. После завершения видеозаписи значение ISO вернется к исходной установке.
- Доступный диапазон чувствительности ISO отличается в зависимости от установки для [Gamma] в [Профиль изображ.].

- При использовании [Многокадровое ШП] процесс наложения снимков займет некоторое время.
- Если выбрано [ISO AUTO] при установленном режиме съемки [P], [A], [S] или [M], чувствительность ISO будет автоматически регулироваться в пределах установленного диапазона.

Цифровая камера
ZV-1

Ф-тр нейтр. плотн.

При использовании Ф-тр нейтр. плотн. количество света, входящего в камеру, уменьшится. Вы можете снизить скорость затвора и уменьшить значение диафрагмы для улучшения экспозиции.

1 MENU →  1 (Настройки съемки1) → [Ф-тр нейтр. плотн.] → нужная установка.

Подробности пунктов меню

 Авто:

Автоматическое включение Ф-тр нейтр. плотн. в соответствии с режимом съемки и яркостью.

 Вкл:

Всегда используется [Ф-тр нейтр. плотн.].

 Выкл:

Отключение функции [Ф-тр нейтр. плотн.].

Совет

- Если Ф-тр нейтр. плотн. активирован, значок отображается в нижней части экрана.

Примечание

- В режиме видеосъемки выбрать [Авто] невозможно. При выполнении видеозаписи установка для [Ф-тр нейтр. плотн.] фиксируется в значении в начале видеозаписи.

Цифровая камера
ZV-1

Режим измер.

Выбор режима измерения экспозиции, устанавливающего, какую часть экрана следует использовать для определения экспозиции.

1 MENU →  (Настройки съемки1) → [Режим измер.] → нужная установка.

Подробности пунктов меню

Мульти:

Свет измеряется в каждой области после разделения общей области на несколько областей, и определяется надлежащая экспозиция всего экрана (Многошаблонный экспозамер).

Центр:

Измеряется средняя яркость по всему экрану, при этом делается акцент на центральной области экрана (Центровзвешенный экспозамер).

Точечный:

Измеряется только внутри окружности замера. Этот режим подходит для измерения освещенности в центре экрана. Размер окружности замера можно выбрать от [Точечный: Стандартная] до [Точечный: Больш.].

Средн. всего экр.:

Измеряется средняя яркость всего экрана. Экспозиция будет стабильной даже в случае изменения композиции или положения объекта.

Выделение:

Измеряется яркость во время усиления ярко освещенной области экрана. Этот режим подходит для съемки объекта во время предотвращения переэкспонирования.

Совет

- Если выбрано [Мульти] и [Приор.лиц в м/изм] установлено в положение [Вкл], камера измеряет яркость на основании распознанных лиц.
- Если [Режим измер.] установлено в [Выделение] и активирована функция [Опт.Д-диап.] или [Авто HDR], яркость и контрастность будет корректироваться автоматически путем разделения изображения на небольшие области и анализа контрастности света и тени. Выполните настройки в зависимости от условий съемки.

Примечание

- [Режим измер.] фиксируется в [Мульти] в следующих режимах съемки:
 - [Интеллект. Авто]
 - [Выбор сцены]
 - [ Интеллект. Авто]
 - Другие функции зума, отличные от оптического зума
- В режиме [Выделение] объект может быть темным, если на экране присутствует более яркая часть.

См. также

- [Блокировка AE](#)
- [Приор.лиц в м/изм](#)
- [Опт.Д-диап. \(DRO\)](#)
- [Авто HDR](#)

Цифровая камера
ZV-1

Приор.лиц в м/изм

Установка необходимости измерения камерой яркости на основании распознанных лиц, если [Режим измер.] установлен в [Мульти].

1 MENU →  1 (Настройки съемки1) → [Приор.лиц в м/изм] → нужная установка.

Подробности пунктов меню

Вкл:

Камера измеряет яркость на основании распознанных лиц.

Выкл:

Камера измеряет яркость с помощью установки [Мульти], без распознавания лиц.

Примечание

- Если режим съемки установлен в [Интеллект. Авто] или  [Интеллект. Авто], [Приор.лиц в м/изм] фиксируется в [Вкл].
- Если [Приор. лиц/глаз AF] установлен в [Вкл], а [Распознав. объекта] установлено в [Животное] в [Наст. AF лицо/глаз], [Приор.лиц в м/изм] не работает.

См. также

- [Режим измер.](#)

Цифровая камера
ZV-1

Режим вспышки

Вы можете установить режим вспышки для вспышки (продается отдельно).

1 MENU →  1 (Настройки съемки1) → [Режим вспышки] → нужная установка.

Подробности пунктов меню

Вспышка выкл:

Вспышка не срабатывает.

АвтоAUTO Вспышка:

Вспышка срабатывает в условиях недостаточного освещения или во время съемки против яркого света.

Запол. вспыш.:

Вспышка срабатывает каждый раз при спуске затвора.

Медл. синхр.:

Вспышка срабатывает каждый раз при спуске затвора. Съемка в режиме медленной синхронизации позволяет получить четкое изображение как снимаемого объекта, так и фона за счет удлинения выдержки затвора.

Син.зад.штор.:

Вспышка срабатывает каждый раз при спуске затвора непосредственно перед завершением экспозиции. Съемка в режиме синхронизации задней шторки позволяет получать естественное изображение следа движущегося объекта, например, движущегося автомобиля или идущего человека.

Примечание

- Установки по умолчанию зависят от режима съемки.
- В зависимости от режима съемки некоторые установки [Режим вспышки] будут недоступны.

См. также

- [Использование вспышки \(продается отдельно\)](#)

Цифровая камера
ZV-1

Кор.эксп.вспыш.

Регулируется количество света вспышки в диапазоне от $-3,0$ EV до $+3,0$ EV. Коррекция экспозиции вспышки изменяет только яркость света вспышки. Коррекция экспозиции изменяет яркость света вспышки совместно с изменением выдержки и диафрагмы.

1 MENU →  1 (Настройки съемки1) → [Кор.эксп.вспыш.] → **нужная установка.**

- Выбор более высоких значений (сторона +) делает уровень мощности вспышки выше, а выбор более низких значений (сторона –) делает уровень мощности вспышки ниже.

Примечание

- [Кор.эксп.вспыш.] не работает, если режим съемки установлен в следующие режимы:
 - [Интеллект. Авто]
 - [Панорамный обзор]
 - [Выбор сцены]
- Эффект повышения мощности вспышки (сторона +) может оказаться незаметным из-за ограниченной доступной яркости света вспышки, если объект находится за пределами максимального диапазона вспышки. Если объект находится слишком близко, эффект понижения мощности (сторона -) может быть незаметен.

См. также

- [Использование вспышки \(продается отдельно\)](#)

Цифровая камера
ZV-1

Уст.корр.эксп.

Установка необходимости применения величины коррекции экспозиции для контроля как света вспышки, так и общего освещения, или только для общего освещения.

1 MENU →  1 (Настройки съемки1) → [Уст.корр.эксп.] → нужная установка.

Подробности пунктов меню

Окр.осв.и всп.:

Применение величины коррекции экспозиции для контроля как света вспышки, так и общего освещения.

Только окр.осв:

Применение величины коррекции экспозиции для контроля только общего освещения.

См. также

- [Кор.эксп.вспыш.](#)

Цифровая камера
ZV-1

Баланс белого

Коррекция тонового эффекта условий окружающего освещения для записи нейтрального белого объекта в белом цвете. Используйте эту функцию, если цветовые тона изображения не соответствует ожидаемым, или если нужно изменить цветовые тона специально для подчеркивания выразительности.

1 MENU → 1 (Настройки съемки1) → [Баланс белого] → нужная установка.

Подробности пунктов меню

AWB **AWB** **Авто** / **Дневной свет** / **Тень** / **Облачно** / **Лампа накал.** / **-1 Флуор.: Тепл.белый** / **0 Флуор.: Хол. белый** / **+1 Флуор.: Днев. бел.** / **+2 Флуор.: Дневн. свет** / **Вспышка** / **Под водой**
Авто :

При выборе источника света, освещающего объект, изделие регулирует цветовые тона в соответствии с выбранным источником света (предустановленным балансом белого). Если выбрано [Авто], изделие автоматически определяет источник света и регулирует цветовые тона.

Цв.тмп./Ф-тр.:

Выполняется регулировка цветовых тонов в зависимости от источника света. Создание эффекта фильтров СС (компенсации цвета) для фотографии.

Пользоват. 1/Пользоват. 2/Пользоват. 3:

Сохранение в памяти базового белого цвета для условий освещения во время съемки.

Совет

- Вы можете отобразить экран точной регулировки и выполнить точные регулировки цветовых тонов при необходимости, нажав правую сторону колесика управления.
- Если цветовые тона в выбранных установках не соответствуют ожидаемым, выполните съемку [Брекетинг WB].
- **AWB** (Атмосфера) или **AWB** (Белый) отображается, только если [Устан.приор.в AWB] установлена в [Атмосфера] или [Белый].

Примечание

- [Баланс белого] фиксируется в [Авто] в следующих режимах съемки:
 - [Интеллект. Авто]
 - [Выбор сцены]
 - [Интеллект. Авто]
- При использовании в качестве источника света ртутной или натриевой лампы точный баланс белого не будет получен из-за характеристик света. Рекомендуется выполнять съемку с помощью вспышки (продается отдельно) или выбрать [Пользоват. 1] в [Пользоват. 3].

См. также

- [Регистрация стандартного белого цвета для установки баланса белого \(пользовательский баланс белого\)](#)
- [Устан.приор.в AWB](#)
- [Брекетинг WB](#)

Цифровая камера
ZV-1

Устан.приор.в AWB

Выбор приоритета во время съемки в таких условиях освещенности, как люминесцентное освещение, при установке [Баланс белого] в [Авто].

1 MENU →  1 (Настройки съемки1) → [Устан.приор.в AWB] → нужная установка.

Подробности пунктов меню

AWB
STD **Стандартная:**

Съемка со стандартным автоматическим балансом белого. Камера автоматически регулирует цветовые тона.

AWB
Ambi **Атмосфера:**

Приоритет цветового тона источника света. Подходит, если нужно получить теплую атмосферу.

AWB
White **Белый:**

Приоритет воспроизведения белого цвета при низкой цветовой температуре источника света.

См. также

- [Баланс белого](#)

Цифровая камера
ZV-1

Опт.Д-диап. (DRO)

Путем разделения изображения на небольшие области изделие анализирует контрастность света и тени объекта, и фона и создает изображение с оптимальной яркостью и градацией.

1 MENU →  1 (Настройки съемки1) → [DRO/Авто HDR] → [Опт.Д-диап.].

2 Выберите нужную установку с помощью левой/правой сторон колесика управления.

Подробности пунктов меню

 **Оптимизат. Д-диапазона: Авто:**

Автоматическая коррекция яркости.

 **Оптимизатор Д-диапазона: Lv1 — Оптимизатор Д-диапазона: Lv5:**

Оптимизация градаций записанного изображения для каждой указанной области. Выберите уровень оптимизации от значения Lv1 (слабый) до Lv5 (сильный).

Примечание

- В следующих случаях [DRO/Авто HDR] фиксируется в [Выкл]:
 - Режим съемки установлен в [Панорамный обзор].
 - Многокадровое ШП
 - Если [Эффект рисунка] установлен в положение, отличное от [Выкл]
 - Если [Профиль изображ.] установлен в положение, отличное от [Выкл]
 - [DRO/Авто HDR] фиксируется в [Выкл] при выборе следующих режимов в [Выбор сцены].
 - [Закат]
 - [Ночная Сцена]
 - [Ночной Портрет]
 - [Сумерки с рук]
 - [Устр. размыт. движ.]
 - [Фейерверки]
- Установка фиксируется в [Оптимизат. Д-диапазона: Авто], если выбраны режимы [Выбор сцены], отличные от вышеперечисленных.
- При установке [ Параметры зап.] в [120р 100М], [100р 100М], [120р 60М] или [100р 60М], [DRO/Авто HDR] переключается в [Выкл].
 - При съемке с использованием функции [Опт.Д-диап.] на снимке может быть много шума. Выберите надлежащий уровень путем проверки записанного снимка, особенно при усилении эффекта.

Цифровая камера
ZV-1

Авто HDR

Съемка трех изображений с разной экспозицией и объединение изображений с правильной экспозицией, ярких частей недоэкспонированного изображения и темных частей переэкспонированного изображения для создания изображений с большим диапазоном градации (высоким динамическим диапазоном). Будет записано одно изображение с надлежащей экспозицией и одно наложенное изображение.

1 MENU →  1 (Настройки съемки1) → [DRO/Авто HDR] → [Авто HDR].

2 Выберите нужную установку с помощью левой/правой сторон колесика управления.

Подробности пунктов меню

 **Авто HDR: Сдвиг экспоз. Авто:**
Автоматическая коррекция яркости.

 **Авто HDR: Сдвиг экспоз. 1,0 EV — Авто HDR: Сдвиг экспоз. 6,0 EV:**



Установка разницы в экспозиции в зависимости от контрастности объекта. Выберите уровень оптимизации от 1,0EV (слабый) до 6,0EV (сильный).

Например, при установке значения экспозиции на 2,0 EV будут созданы три изображения со следующими уровнями экспозиции: -1,0 EV, правильная экспозиция и +1,0 EV.

Совет

- Затвор срабатывает три раза для одного снимка. Не забывайте о следующем:
 - Используйте данную функцию, когда объект неподвижен или не мигает.
 - Не изменяйте композицию во время съемки.

Примечание

- Данная функция недоступна в случае установки [ Формат файла] в [RAW] или [RAW и JPEG].
- [Авто HDR] недоступно в следующих режимах съемки:
 - [Интеллект. Авто]
 - [Панорамный обзор]
 - [Выбор сцены]
- [Авто HDR] недоступно в следующих случаях:
 - Если выбран [Многокадровое ШП].
 - Если [Эффект рисунка] установлено в положение, отличное от [Выкл].
 - Если [Профиль изображ.] установлено в положение, отличное от [Выкл].
- Вы не сможете начать следующую съемку до тех пор, пока обработка после данной съемки не будет завершена.
- Вы можете не получить нужного эффекта в зависимости от разницы в освещении объекта и условий съемки.
- При использовании вспышки эта функция не оказывает большого эффекта.
- В случае низкой контрастности сцены или дрожания изделия или смазывания объекта вы можете не получить хороших снимков HDR.  (Ошибка Auto HDR) будет отображаться поверх записанного изображения, информируя об обнаружении камерой размытости снимка. При необходимости изменяйте композицию или переснимайте изображение внимательно, чтобы избежать размытия изображения.



Цифровая камера
ZV-1

Творческ. стиль

Позволяет устанавливать нужную обработку изображения и точно регулировать контрастность, насыщенность и резкость для каждого стиля изображения. С помощью этой функции можно регулировать экспозицию (скорость затвора и диафрагму) по своему усмотрению, в отличие от [Выбор сцены], когда экспозицию регулирует изделие.

- 1 MENU → 1 (Настройки съемки1) → [Творческ. стиль].
- 2 Выберите нужный стиль с помощью верхней/нижней сторон колесика управления.
- 3 Для регулировки (Контрастность), (Насыщенность) и (Резкость), выберите нужный пункт с помощью правой/левой сторон, а затем выберите значение с помощью верхней/нижней сторон.

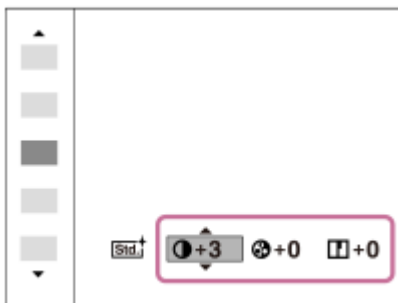

Подробности пунктов меню

Стандартное:

Для съемки различных сцен с богатой градацией и прекрасными цветами.

Яркий:

Повышение насыщенности и контрастности для съемки изумительных изображений красочных сцен, а также таких объектов, как цветы, весенняя зелень, синее небо или океанские пейзажи.

Портрет:

Для захвата цвета кожи с мягким тоном, идеально подходит для съемки портретов.

Пейзаж:

Повышение насыщенности, контрастности и резкости для съемки ярких и четких сюжетов. Также используется для выделения дальних пейзажей.

Закат:

Для съемки прекрасных оттенков красного цвета заходящего солнца.

Черно-белый:

Для съемки черно-белых монохромных изображений.

Сепия:

Для съемки монохромных изображений с оттенком сепии.

Для установки [Контрастность], [Насыщенность] и [Резкость]

[Контрастность], [Насыщенность] и [Резкость] можно отрегулировать для каждого предустановленного стиля изображения, например [Стандартное] и [Пейзаж].

Выберите элемент для установки, нажимая правую/левую стороны колесика управления, а затем установите значение с помощью верхней/нижней сторон колесика управления.

Контрастность:

Чем выше выбранное значение, тем сильнее подчеркивается разница между светом и тенью, и тем больше эффект на снимке.

Насыщенность:

Чем выше выбранное значение, тем более насыщенным является цвет. При выборе более низких значений цвет изображения будет ограничен и приглушен.

Резкость:

Регулировка резкости. Чем выше выбранное значение, тем сильнее подчеркиваются контуры, а чем ниже выбранное значение, тем сильнее смягчаются контуры.

Примечание

- [Творческ. стиль] фиксируется в [Стандартное] в следующих случаях:
 - [Интеллект. Авто]
 - [Выбор сцены]
 - [ Интеллект. Авто]
 - [Эффект рисунка] установлен в положение, отличное от [Выкл].
 - [Профиль изображ.] установлен в положение, отличное от [Выкл].
- Если данная функция установлена в [Черно-белый] или [Сепия], регулировка [Насыщенность] невозможна.

Цифровая камера
ZV-1

Эффект рисунка

Выберите нужный фильтр эффекта для получения более выразительных и художественных снимков.

1 MENU →  (Настройки съемки1) → [Эффект рисунка] → нужная установка.

Подробности пунктов меню

Выкл:

Отключение функции [Эффект рисунка].

Дешевый фотоапп.:

Создание мягкого изображения с затененными углами и уменьшенной яркостью.

Манипул. с цветом:

Создание яркого изображения за счет усиления оттенков цветов.

Схематизация:

Создает высококонтрастную, абстрактную картину путем значительного усиления основных цветов или черного и белого цвета.

Ретро:

Создание эффекта старой фотографии с оттенками сепии и менее выраженным контрастом.

Мягкие светл. тона:

Создание изображения с указанной атмосферой: яркое, прозрачное, воздушное, нежное, мягкое.

Выделение цвета:

Создание изображения, которое сохраняет только специфический цвет, а остальные цвета преобразуются в черный и белый цвета.

Высоко-контр. Ч/Б:

Создает высококонтрастное черно-белое изображение.

Мягкий фокус:

Создает изображение с помощью эффекта мягкого света.

HDR Живопись:

Создает вид живописи, выделяя цвета и детали.

Насыщ. монохром.:

Создает черно-белое изображение с богатой градацией и воспроизведением деталей.

Миниатюра:

Создает изображение, на котором ярко выделяется объект, а фон сильно расфокусирован. Данный эффект можно часто встретить на снимках миниатюрных моделей.

Акварель:

Создает изображение с эффектами расплывания и размывания красок, как будто оно нарисовано акварельными красками.

Иллюстрация:

Создает изображение, похожее на иллюстрацию, усиливая контуры.



Совет

- Вы можете выполнить подробные установки для некоторых пунктов с помощью левой/правой сторон колесика управления.

Примечание

- При использовании функции зума, отличной от оптического зума, установка большего масштаба увеличения делает [Дешевый фотоапп.] менее эффективной.

- Если выбрано [Выделение цвета], изображения могут не сохранить выбранный цвет в зависимости от объекта или условий съемки.
- Вы не сможете проверить следующие эффекты на экране режима съемки, поскольку изделие обрабатывает изображение после съемки. Также невозможно снять другой снимок, пока не завершится обработка. Использовать данные эффекты для видеозаписей невозможно.
 - [Мягкий фокус]
 - [HDR Живопись]
 - [Насыщ. монохром.]
 - [Миниатюра]
 - [Акварель]
 - [Иллюстрация]
- В случае [HDR Живопись] и [Насыщ. монохром.] затвор срабатывает три раза для одного снимка. Не забывайте о следующем:
 - Используйте данную функцию, когда объект неподвижен или не мигает.
 - Не изменяйте композицию во время съемки.

В случае низкой контрастности сцены или значительного дрожания камеры, или смазывания объекта, получение хороших изображений HDR, возможно, не удастся. Если устройство обнаружит такую ситуацию, на записанном снимке появится индикация  (ошибка эффекта рисунка), информирующая об этой ситуации. При необходимости изменяйте композицию или переснимайте изображение внимательно, чтобы избежать размытия изображения.
- Данная функция недоступна в следующих режимах съемки:
 - [Интеллект. Авто]
 - [Выбор сцены]
 - [Панорамный обзор]
 - [ Интеллект. Авто]
- Если [ Формат файла] установлено в [RAW] или [RAW и JPEG], данная функция недоступна.

Цифровая камера
ZV-1

Профиль изображ.

Позволяет изменять установки для цвета, градации и т.п.

Настройка профиля изображения

Вы можете настраивать качество снимка путем настройки пунктов профиля изображения, например [Gamma] и [Деталь]. При установке данных параметров, подключите камеру к телевизору или монитору и отрегулируйте их, наблюдая изображение на экране.

- 1 MENU →  1 (Настройки съемки1) → [Профиль изображ.] → профиль, который нужно изменить.
- 2 Переместите в индексный экран пункта, нажав правую сторону колесика управления.
- 3 Выберите пункт для изменения с помощью верхней/нижней стороны колесика управления.
- 4 Выберите нужное значение с помощью верхней/нижней стороны колесика управления и нажмите в центре.

Использование предустановки профиля изображения

Установки по умолчанию [PP1] через [PP10] для видеозаписей установлены заранее в камере на основании различных условий съемки.

MENU →  1 (Настройки съемки1) → [Профиль изображ.] → нужная установка.

PP1:

Пример установки с помощью гаммы [Movie].

PP2:

Пример установки с помощью гаммы [Still].

PP3:

Пример установки естественного цветового тона с помощью гаммы [ITU709].

PP4:

Пример установки цветового тона в точном соответствии со стандартом ITU709.

PP5:

Пример установки с помощью гаммы [Cine1].

PP6:

Пример установки с помощью гаммы [Cine2].

PP7:

Пример установки с помощью гаммы [S-Log2].

PP8:

Пример установки с помощью гаммы [S-Log3] и [S-Gamut3.Cine] в [Цветовой режим].

PP9:

Пример установки с помощью гаммы [S-Log3] и [S-Gamut3] в [Цветовой режим].

PP10:

Пример установки для видеозаписи HDR с помощью гаммы [HLG2].

Видеозапись HDR

Камера позволяет записывать видео HDR при выборе в профиле изображения гаммы от [HLG], [HLG1] в [HLG3]. Предустановка профиля изображения [PP10] предоставляет пример установки для записи HDR. Видеозаписи,

записанные с помощью [PP10], можно просматривать с более широким диапазоном яркости, чем обычно, при воспроизведении на телевизоре, поддерживающем Hybrid Log-Gamma (HLG). Таким образом, даже сцены с широким диапазоном яркости могут быть записаны и точно отображены и не выглядят недоэкспонированными или переэкспонированными. HLG используется при создании телевизионных программ HDR, как определено международным стандартом в Рекомендации ITU-R BT.2100.

Пункты профиля изображения

Уровень черного

Установка уровня черного. (от -15 до +15)

Gamma

Установка кривой гамма-распределения.

Movie: Стандартная кривая гамма-распределения для видеозаписей

Still: Стандартная кривая гамма-распределения для фотоснимков

Cine1: Смягчение контрастности темных участков и выделение градации ярких участков для получения видеозаписи с мягким цветом. (эквивалент HG4609G33)

Cine2: Подобное [Cine1], но оптимизированное для редактирования с видеосигналом до 100%. (эквивалент HG4600G30)

ITU709: Кривая гамма-распределения, которая соответствует ITU709.

ITU709(800%): Кривая гамма-распределения для подтверждения сцен при условии съемки с помощью [S-Log2] или [S-Log3].

S-Log2: Кривая гамма-распределения для [S-Log2]. Данная установка основана на допущении, что изображение будет обрабатываться после съемки.

S-Log3: Кривая гамма-распределения для [S-Log3] с более подобными характеристиками для съемки. Данная установка основана на допущении, что изображение будет обрабатываться после съемки.

HLG: Кривая гамма-распределения для записи HDR. Эквивалентно стандарту HDR Hybrid Log-Gamma, ITU-R BT.2100.

HLG1: Кривая гамма-распределения для записи HDR. Акцент на подавлении шума. Однако съемка будет ограничена более узким динамическим диапазоном, чем при [HLG2] или [HLG3].

HLG2: Кривая гамма-распределения для записи HDR. Обеспечивает баланс между динамическим диапазоном и шумоподавлением.

HLG3: Кривая гамма-распределения для записи HDR. Более широкий динамический диапазон, чем [HLG2].

Однако шум может увеличиться.

- Для [HLG1], [HLG2] и [HLG3] применяется кривая гамма-распределения с теми же характеристиками, а отличия заключаются в разных балансах между динамическим диапазоном и подавлением шума. Для каждого профиля предусмотрен свой максимальный уровень выхода видеосигнала: [HLG1]: приближ. 87%, [HLG2]: приближ. 95%, [HLG3]: приближ. 100%.

Черная Gamma

Корректировка гаммы в областях с низкой интенсивностью.

[Черная Gamma] фиксируется в "0" и не допускает регулировки, если [Gamma] установлено в [HLG], [HLG1], [HLG2] или [HLG3].

Цветовой фон: Выбор диапазона коррекции. (Широкий / Средний / Узкий)

Уровень: Установка уровня коррекции. (от -7 (максимальное сжатие черного) до +7 (максимальное растяжение черного))

Изгиб

Установка точки перегиба и крутизны сжатия видеосигнала для предотвращения превышения экспозиции путем ограничения сигналов в областях с высокой интенсивностью объекта относительно динамического диапазона камеры.

[Изгиб] недоступно, если [Режим] установлено в [Авто], когда [Gamma] установлено в [Still], [Cine1], [Cine2], [ITU709(800%)], [S-Log2], [S-Log3], [HLG], [HLG1], [HLG2] или [HLG3]. Чтобы включить [Изгиб], установите [Режим] в [Ручной].

Режим: Выбор установок автоматически/вручную.

- Авто: Точка перегиба и крутизна устанавливаются автоматически.
- Ручной: Точка перегиба и крутизна устанавливаются вручную.

Автонастройка: Установки при выборе [Авто] для [Режим].

- Точка максимума: Установка максимальной точки перегиба. (от 90% до 100%)
- Чувствительность: Установка чувствительности. (Высокий / Средний / Низкий)

Ручная настройка: Установки при выборе [Ручной] для [Режим].

- Точка: Установка точки перегиба. (от 75% до 105%)
- Уклон: Установка крутизны перегиба. (от -5 (пологий) до +5 (крутой))

Цветовой режим

Установка типа и уровня цветов.

В [Цветовой режим] доступно только [BT.2020] и [709], когда [Gamma] установлено в [HLG], [HLG1], [HLG2] или [HLG3].

Movie: Подходящие цвета, если [Gamma] установлена в [Movie].

Still: Подходящие цвета, если [Gamma] установлена в [Still].

Cinema: Подходящие цвета, если [Gamma] установлена в [Cine1] или [Cine2].

Pro: Подходящие цветовые тона для стандартного качества изображения профессиональных камер Sony (в комбинации с гаммой ITU709)

Матрица ITU709: Цвета, соответствующие стандарту ITU709 (в комбинации с гаммой ITU709)

Черно-белый: Установка насыщенности до нуля для съемки черно-белого изображения.

S-Gamut: Устанавливается исходя из того, что изображения будут обрабатываться после съемки. Используется, когда [Gamma] установлена в [S-Log2].

S-Gamut3.Cine: Установка основана на допущении, что изображения будут обрабатываться после съемки.

Используется, когда [Gamma] установлена в [S-Log3]. Данная установка позволяет выполнять съемку в цветовом пространстве, которое может быть легко преобразовано в цифровое кино.

S-Gamut3: Установка основана на допущении, что изображения будут обрабатываться после съемки.

Используется, когда [Gamma] установлена в [S-Log3]. Данная установка позволяет выполнять съемку в широком цветовом пространстве.

BT.2020: Стандартный цветовой тон, когда [Gamma] установлено в [HLG], [HLG1], [HLG2] или [HLG3].

709: Цветовой тон, когда [Gamma] установлено в [HLG], [HLG1], [HLG2] или [HLG3] и запись видео выполняется с цветом HDTV (BT.709).

Насыщенность

Установка насыщенности цвета. (от -32 до +32)

Фаза цвета

Установка фазы сигнала цветности. (от -7 до +7)

Глубина цвета

Установка глубины цвета для каждой фазы сигнала цветности. Данная функция более эффективна для хроматических цветов и менее эффективна для ахроматических цветов. Цвет выглядит глубже по мере увеличения значения установки в положительную сторону и светлее по мере уменьшения значения в отрицательную сторону. Данная функция эффективна, даже если [Цветовой режим] установлен в [Черно-белый].

[R] от -7 (светло-красный) до +7 (темно-красный)

[G] от -7 (светло-зеленый) до +7 (темно-зеленый)

[B] от -7 (светло-синий) до +7 (темно-синий)

[C] от -7 (светло-бирюзовый) до +7 (темно-бирюзовый)

[M] от -7 (светло-пурпурный) до +7 (темно-пурпурный)

[Y] от -7 (светло-желтый) до +7 (темно-желтый)

Деталь

Установка пунктов для [Деталь].

Уровень: Установка уровня [Деталь]. (от -7 до +7)

Настр.: Следующие параметры могут быть выбраны вручную.

- Режим: Выбор установки автоматически/вручную. (Авто (автоматическая оптимизация) / Ручной (Детали устанавливаются вручную.))
- Баланс V/H: Установка вертикального (V) и горизонтального (H) баланса DETAIL. (от -2 (к вертикальной стороне (V)) до +2 (к горизонтальной стороне (H)))
- Баланс B/W: Выбор баланса ниже DETAIL (B) и выше DETAIL (W). (От Тип1 (в сторону ниже DETAIL (B)) до Тип5 (в сторону выше DETAIL (W)))
- Предел: Установка предельного уровня [Деталь]. (От 0 (Нижний предельный уровень: вероятно ограничение) до 7 (Верхний предельный уровень: маловероятно ограничение))
- Crispring: Установка уровня коррекции резкости. (От 0 (неглубокий уровень коррекции резкости) до 7 (глубокий уровень коррекции резкости))
- Светлая деталь: Установка уровня [Деталь] в областях с высокой интенсивностью. (от 0 до 4)

Для копирования установок в другой номер профиля изображения

Вы можете скопировать установки профиля изображения в другой номер профиля изображения.

MENU →  1 (Настройки съемки1) → [Профиль изображ.] → [Копировать].

Для сброса профиля изображения к установке по умолчанию

Вы можете выполнить сброс профиля изображения к установке по умолчанию. Сбросить сразу все установки профиля изображения невозможно.

MENU →  1 (Настройки съемки1) → [Профиль изображ.] → [Сброс].

Примечание

- Поскольку параметры являются общими для видеозаписи и фотоснимков, отрегулируйте значение, когда вы изменяете режим съемки.
- При обработке изображений RAW с установками съемки, следующие установки не отображаются:
 - Уровень черного
 - Черная Gamma
 - Изгиб
 - Глубина цвета
- Если [ Параметры зап.] установлена в [120p 100M]/[100p 100M] или [120p 60M]/[100p 60M], [Черная Gamma] фиксируется на "0" и отрегулировать ее невозможно.
- При изменении [Gamma], доступный диапазон значений ISO изменяется.
- При использовании гаммы S-Log2 или S-Log3 шум становится более заметным, чем при использовании других гамм. Если шум даже после обработки изображений остается все еще значительным, качество изображения можно улучшить путем съемки с более яркой установкой. Однако при съемке с более яркой установкой динамический диапазон становится соответственно уже. Рекомендуется предварительно проверять изображение путем тестовой съемки с использованием S-Log2 или S-Log3.
- Установка [ITU709(800%)], [S-Log2] или [S-Log3] может привести к ошибке в пользовательской настройке баланса белого. В этом случае сначала выполните пользовательскую настройку с гаммой, отличной от [ITU709(800%)], [S-Log2] или [S-Log3], а затем снова выберите гамму [ITU709(800%)], [S-Log2] или [S-Log3].
- Установка [ITU709(800%)], [S-Log2] или [S-Log3] отключает установку [Уровень черного].
- Если установить [Уклон] в +5 в [Ручная настройка] в разделе [Изгиб], [Изгиб] будет отключен.
- S-Gamut, S-Gamut3.Cine и S-Gamut3 являются цветовыми пространствами исключительно для Sony. Однако установка камеры S-Gamut не поддерживает полное цветовое пространство S-Gamut; данная установка предназначена для достижения цветопередачи, эквивалентной S-Gamut.

См. также

- [Поддержка Gamma](#)

Цифровая камера
ZV-1

Эфф. мягк. кожи

Установка эффекта, используемого для съемки гладкой кожи с помощью функции распознавания лиц.

1 MENU →  1 (Настройки съемки1) → [Эфф. мягк. кожи] → нужная установка.

Подробности пунктов меню













 **Выкл:**

Функция [Эфф. мягк. кожи] не используется.

 **Вкл:**

Используется [Эфф. мягк. кожи]. Вы можете установить уровень эффекта, нажимая правую/левую сторону колесика управления.

Примечание





- [Эфф. мягк. кожи] недоступен, если [ Формат файла] установлено в [RAW].
- [Эфф. мягк. кожи] недоступен для изображений RAW, если [ Формат файла] установлено в [RAW и JPEG].
- [Эфф. мягк. кожи] не применяется к фотоснимкам, выполненным с использованием функции Dual Rec.
- [Эфф. мягк. кожи] недоступно в следующих случаях.
 - Если режим съемки установлен в [Панорамный обзор]
 - В режиме ожидания съемки или записи при режиме съемки, установленном в [Высок. част. кадров]
 - Если режим съемки установлен в [Пейзаж], [Закат], [Ночная Сцена], [Домашн. животное], [Гастрономия] или [Фейерверки] в [Выбор сцены]
 - Если [Эффект рисунка] установлено в [Схематизация]
 - Во время использования функции цифрового зума
- Если режим съемки [Видео], [Эфф. мягк. кожи] недоступен в следующих случаях.
 - [ Формат файла] установлен в [XAVC S 4K], а [ Запись прокси] установлена в [Вкл].
 - [ Формат файла] установлен в [XAVC S 4K], [ Параметры зап.] установлены в [30p 100M] или [30p 60M], а [ Выб. вывода 4K] установлен в [Карта пам.+HDMI].
 - [ Формат файла] установлен в [XAVC S 4K], а [Удаленный ПК] установлен в [Вкл].
 - [ Формат файла] установлен в [XAVC S 4K] и используется [Управл. со смартф.].
 - [ Формат файла] установлен в [XAVC S HD], а [ Параметры зап.] установлены в [120p]/[100p].
- Если режим съемки [Видео] или [ Интеллект. Авто] и [ Формат файла] установлен в [XAVC S 4K], эффект не применяется к изображению на мониторе во время съемки, однако он применяется к записанному изображению.

Цифровая камера
ZV-1

Фокусиров. лупа

Вы можете проверить фокусировку, увеличивая изображение перед съемкой.

В отличие от [ Помощь для MF] вы можете увеличивать изображение без необходимости выполнения операций ручной фокусировки.

- 1 MENU →  1 (Настройки съемки1) → [Фокусиров. лупа].
- 2 Нажмите центр колесика управления для увеличения изображения и выберите область, которую нужно увеличить, с помощью верхней/нижней/левой/правой стороны колесика управления.
 - При нажатии центра колесика управления масштаб увеличения будет изменяться.
 - Вы можете установить начальное увеличение, выбрав MENU →  1 (Настройки съемки1) → [ Исх. увел. фокус.].
- 3 Проверьте фокусировку.
 - Нажмите кнопку  (Удалить) для переноса увеличенной позиции в центр изображения.
 - Если установлен режим фокусировки [Ручной фокус], вы можете настраивать фокусировку, когда изображение увеличено. Функция [Фокусиров. лупа] будет отменена при нажатии кнопки затвора наполовину.
 - Вы можете установить продолжительность увеличения показываемого изображения, выбрав MENU →  1 (Настройки съемки1) → [Время увел. фокус.].
- 4 Нажмите кнопку затвора до упора вниз для выполнения съемки.

Использование функции фокусировочной лупы с помощью сенсорного управления

Вы можете увеличить изображение и отрегулировать фокусировку, прикасаясь к монитору. Установите [Сенсорн. управлен.] в [Вкл] заранее.

Если режим фокусировки установлен в [Ручной фокус], вы можете выполнить [Фокусиров. лупа], дважды коснувшись области фокусировки.

Совет

- При использовании функции фокусировочной лупы можно перемещать увеличенную область путем ее перетаскивания на сенсорной панели.
- Чтобы выйти из функции фокусировочной лупы, еще раз дважды прикоснитесь к монитору. Из функции фокусировочной лупы также можно выйти путем нажатия кнопки затвора наполовину.

См. также

- [Помощь для MF \(фотоснимок\)](#)
- [Время увел. фокус.](#)
- [Исх. увел. фокус. \(фотоснимок\)](#)
- [Сенсорн. управлен.](#)

Цифровая камера
ZV-1

Время увел. фокус.

Установите продолжительность увеличения изображения с помощью функции [ Помощь для MF] или [Фокусиров. лупа].

1 MENU →  1 (Настройки съемки1) → [Время увел. фокус.] → нужная установка.

Подробности пунктов меню

2 сек.:

Увеличение изображения в течение 2 секунд.

5 сек.:

Увеличение изображения в течение 5 секунд.

Без ограничен.:

Увеличение изображений до нажатия кнопки затвора.



См. также

- [Фокусиров. лупа](#)
- [Помощь для MF \(фотоснимок\)](#)

Цифровая камера
ZV-1

Исх. увел. фокус. (фотоснимок)

Установка начального масштаба увеличения при использовании [Фокусиров. лупа]. Выберите установку, которая поможет кадрировать снимок.

1 MENU →  1 (Настройки съемки1) → [ Исх. увел. фокус.] → нужная установка.

Подробности пунктов меню

x1,0:

Отображает снимок с тем же увеличением, что и экран съемки.

x5,3:

Отображает увеличенный в 5,3 раза снимок.

См. также

- [Фокусиров. лупа](#)

Цифровая камера
ZV-1

Помощь для MF (фотоснимок)

Автоматическое увеличение изображения на экране для упрощения ручной фокусировки. Работает в режиме ручной фокусировки или прямой ручной фокусировки.

1 MENU →  1 (Настройки съемки1) → [ Помощь для MF] → [Вкл].

2 MENU →  1 (Настройки съемки1) → [Установить фокус].

- Изображение увеличится. Вы можете выполнить увеличение изображений, нажав центр колесика управления.

Совет

- Вы можете установить продолжительность увеличения показываемого изображения, выбрав MENU →  1 (Настройки съемки1) → [Время увел. фокус.].

Примечание

- Вы не сможете использовать [ Помощь для MF] во время видеосъемки. Вместо этого используйте функцию [Фокусиров. лупа].

См. также

- Ручной фокус (Установить фокус)
- Прямая ручная фокусировка (DMF)
- Время увел. фокус.

Цифровая камера
ZV-1

Настр. выдел. конт.

Установка функции выделения контуров, которая выделяет границы областей фокусировки во время съемки с помощью ручной фокусировки или прямой ручной фокусировки.

1 MENU →  1 (Настройки съемки1) → [Настр. выдел. конт.] → нужная установка.

Подробности пунктов меню

Отобр. выдел. конт.:

Установка необходимости отображения выделения контуров.

Ур. выдел. контур.:

Установка уровня выделения областей фокусировки.

Цвет выдел. контур.:

Установка цвета, используемого для выделения областей фокусировки.

Примечание

- Поскольку изделие распознает фокусировку по резким областям, эффект выделения контуров отличается в зависимости от объекта.
- Выделение границ диапазона фокусировки не производится на устройствах, подключенных через HDMI.

См. также

- [Ручной фокус \(Установить фокус\)](#)
- [Прямая ручная фокусировка \(DMF\)](#)

Цифровая камера
ZV-1

Наст. презен.тов.

Настройки камеры оптимально сконфигурированы для таких ситуаций, как видеосъемка для обзора продукции. Камера обычно фокусируется на объектах, расположенных ближе к ней.

1 MENU →  1 (Настройки съемки1) → [Наст. презен.тов.] → нужная установка.

Подробности пунктов меню



Вкл:

Съемка с оптимальными установками для обзора продукции. [Приор. лиц/глаз AF] в [Наст. AF лицо/глаз] и [ SteadyShot] зафиксированы в [Выкл].

Выкл:

Съемка в обычном режиме съемки.

Совет

- При назначении [Наст. презен.тов.] нужной клавише с помощью MENU →  2 (Настройки съемки2) → [ Польз. клав.] или [ Польз. клав.], каждый раз при нажатии клавиши [Наст. презен.тов.] переключается между [Вкл] и [Выкл]. В установках по умолчанию [Наст. презен.тов.] назначена кнопке C2.

Примечание

- [Наст. презен.тов.] недоступно в следующих режимах съемки:
 - [Панорамный обзор]
 - [Выбор сцены]
- Установки для [Наст. презен.тов.] не могут быть изменены во время видеозаписи.
- Поскольку [ SteadyShot] будет установлено в [Выкл], рекомендуется использовать штатив.

Цифровая камера
ZV-1

Регистрация лиц (Новая регистрация)

Если лица были заранее зарегистрированы, изделие может фокусироваться на зарегистрированном лице в качестве приоритетного.

- 1 MENU →  1 (Настройки съемки1) → [Регистрация лиц] → [Новая регистрация].
- 2 Совместите контр рамку с лицом, которое нужно зарегистрировать, и нажмите кнопку затвора.
- 3 После появления подтверждающего сообщения выберите [Ввод].

Примечание

- Можно зарегистрировать до восьми лиц людей.
- Выполните снимок лица спереди в ярко освещенном месте. Лицо может быть не зарегистрировано правильно, если оно закрыто шляпой, маской, солнцезащитными очками и т.п.

См. также

- [Приор. зарегис.лиц](#)
- [Smile Shutter](#)

Цифровая камера
ZV-1

Регистрация лиц (Изменение приоритета)

При регистрации нескольких лиц для получения приоритета приоритет получит лицо, зарегистрированное первым. Вы можете изменить порядок приоритета.

- 1 MENU →  1 (Настройки съемки1) → [Регистрация лиц] → [Изменение приоритета].
 - 2 Выберите лицо для изменения порядка приоритета.
 - 3 Выберите место назначения.
-

См. также

- [Приор. зарегис.лиц](#)
- [Smile Shutter](#)

Цифровая камера
ZV-1

Регистрация лиц (Удалить)

Удаление зарегистрированного лица.

1 MENU →  1 (Настройки съемки1) → [Регистрация лиц] → [Удалить].

Если выбрано [Удалить все], можно удалить все зарегистрированные лица.

Примечание

- Даже в случае выполнения команды [Удалить] данные для зарегистрированного лица останутся в изделии. Для удаления из изделия данных для зарегистрированных лиц выберите [Удалить все].

Цифровая камера
ZV-1

Приор. зарегис.лиц

Установка того, нужно ли фокусироваться с более высоким приоритетом на лицах, зарегистрированных с помощью [Регистрация лиц].

1 MENU →  1 (Настройки съемки1) → [Приор. зарегис.лиц] → нужная установка.

Подробности пунктов меню

Вкл:

Фокусировка с более высоким приоритетом на лицах, зарегистрированных с помощью [Регистрация лиц].

Выкл:

Фокусировка без присвоения более высокого приоритета зарегистрированным лицам.

Совет

- Для использования функции [Приор. зарегис.лиц] выполните следующие установки.
 - [Приор. лиц/глаз AF] в [Наст. AF лицо/глаз]: [Вкл]
 - [Распознав. объекта] в [Наст. AF лицо/глаз]: [Человек]

См. также

- [Фокусировка на глазах \(Наст. AF лицо/глаз\)](#)
- [Регистрация лиц \(Новая регистрация\)](#)
- [Регистрация лиц \(Изменение приоритета\)](#)

Цифровая камера
ZV-1

Smile Shutter

Камера автоматически сделает снимок при обнаружении улыбающегося лица.

1 MENU →  (Настройки съемки1) → [Smile Shutter] → нужная установка.

Подробности пунктов меню

Выкл:

Функция [Smile Shutter] не используется.

Вкл:

Камера автоматически сделает снимок при обнаружении улыбающегося лица. В качестве чувствительности обнаружения можно выбрать [Вкл: Легкая улыбка], [Вкл: Обычн. улыбка] или [Вкл: Широкая улыбка]

Рекомендации по более эффективному захвату улыбок

- Не закрывайте глаза челкой волос и держите глаза прищуренными.
- Не закрывайте лицо шляпой, масками, солнцезащитными очками и т.п.
- Попытайтесь максимально ориентировать лицо в сторону изделия и держите голову прямо.
- Улыбайтесь широко и открыто. Улыбка легче распознается, если видны зубы.
- При нажатии кнопки затвора во время распознавания улыбки изделие выполнит съемку. После съемки изделие вернется в режим распознавания улыбки.

Примечание

- Вы не можете использовать функцию [Smile Shutter] со следующими функциями:
 - [Панорамный обзор]
 - [Эффект рисунка]
 - При использовании функции [Фокусиров. лупа].
 - [Выбор сцены] установлено в [Пейзаж], [Ночная Сцена], [Закат], [Сумерки с рук], [Устр. размыт. движ.], [Домашн. животное], [Гастрономия] или [Фейерверки].
 - При видеозаписи.
 - Во время съемки с высокой частотой кадров
- Может быть распознано до 8 лиц людей.
- В некоторых условиях изделие может не обнаружить лиц совсем или может случайно обнаружить другие объекты в качестве лиц.
- Если устройство не может распознать улыбку, отрегулируйте Чувствительность при распознавании улыбки.
- Если [Функц.сенс.управл.] установлено в [Сенсорн. отслежив.], при прикосновении к лицу на мониторе для отслеживания, когда [Smile Shutter] активно, распознавание улыбки применяется только для этого лица.

Цифровая камера
ZV-1

Авто кадриров. (фотоснимок)

Если данное изделие распознает и выполняет съемку лиц, объектов крупным планом или объектов, отслеживаемых функцией [Отслеживание], оно автоматически обрезает изображение до подходящей композиции, а затем сохраняет его. Сохраняются как оригинальные, так и обрезанные изображения. Обрезанное изображение записывается с тем же размером, что и оригинальное изображение.

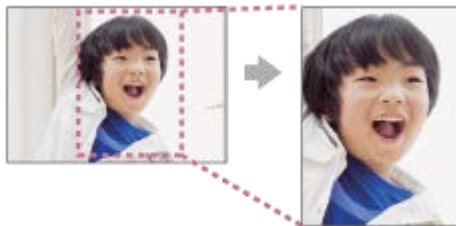

1 MENU → 1 (Настройки съемки1) → Авто кадриров.] → нужная установка.

Подробности пунктов меню

Выкл:

Изображения не обрезаются.

Авто:

Изображения обрезаются автоматически до подходящей композиции.

Примечание

- В зависимости от условий съемки обрезанное изображение может иметь не самую лучшую композицию.
- [Авто кадриров.] установить невозможно, если [Формат файла] установлено в [RAW] или [RAW и JPEG].
- [Авто кадриров.] недоступно в следующих случаях.
 - При видеосъемке
 - Режим съемки установлен в [Панорамный обзор]
 - Режим съемки установлен в [Сумерки с рук], [Спорт], [Устр. размыт. движ.], или [Фейерверки] в [Выбор сцены]
 - [Режим протяжки] установлен в [Непрерыв. Съемка], [Автоспуск (непр.)], [Непрер. брекетинг], [Покадр. брекетинг], [Брекетинг WB] или [Брекетинг DRO].
 - Чувствительность ISO установлена в [Многокадровое ШП].
 - [DRO/Авто HDR] установлено в [Авто HDR].
 - Другие функции зума, отличные от оптического зума
 - При съемке в режиме фокусировки вручную
 - [Эффект рисунка] установлен в [Мягкий фокус], [HDR Живопись], [Насыщ. монохром.], [Миниатюра], [Акварель] или [Иллюстрация].

Цифровая камера
ZV-1

Автопортр./автосп.

Вы можете изменять угол монитора и выполнять съемку, наблюдая в монитор.

1 MENU →  1 (Настройки съемки1) → [Автопортр./автосп.] → [Вкл].

2 Откройте монитор перпендикулярно, поверните его лицевой стороной вперед, а затем направьте объектив на себя.

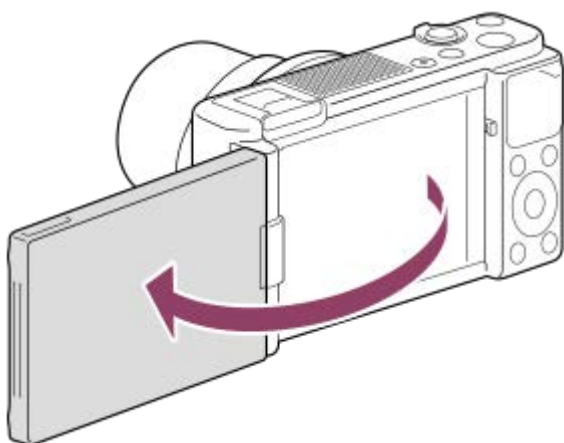

3 Нажмите кнопку затвора. Кроме того, можно прикоснуться к объекту на мониторе.

Изображение будет сделано через 3 секунды с помощью функции автоспуска.



Совет

- Если вы хотите использовать другой режим протяжки, отличный от режима автоспуска с 3-секундной задержкой, сначала установите [Автопортр./автосп.] в [Выкл], а затем поверните монитор лицевой стороной вперед.

Цифровая камера
ZV-1

Видео: Режим экспозиц.

Вы можете установить режим экспозиции для видеосъемки.

- 1** Кнопка **MODE (режим)** → **[Видео]** → **нажмите центр колесика управления.**
 - Вы также можете установить режим съемки путем выбора **MENU** →  **1 (Настройки съемки1)** → **[Реж. съемки]**.
- 2** **MENU** →  **2 (Настройки съемки2)** → **[ Режим экспозиц.]** → **нужная установка.**
- 3** **Нажмите кнопку MOVIE (видео) для начала записи.**
 - Нажмите кнопку **MOVIE** еще раз для остановки записи.

Подробности пунктов меню

Программное авто:

Позволяет выполнять съемку с автоматической регулировкой экспозиции (как выдержки, так и значения диафрагмы).

Приор. диафрагмы:

Позволяет выполнить съемку после регулировки значения диафрагмы вручную.

Приор. выдержки:

Позволяет выполнить съемку после регулировки выдержки вручную.



Ручной экспозиция:

Позволяет выполнять съемку после регулировки экспозиции (как скорости затвора, так и значения диафрагмы) вручную.

Цифровая камера
ZV-1

HFR (Высок. част. кадров): Режим экспозиц.

Вы можете выбрать режим экспозиции для съемки HFR на основании объекта и нужного эффекта.

- 1 Кнопка **MODE (режим)** → [**Высок. част. кадров**] → нажмите центр колесика управления.
 - Вы также можете установить режим съемки путем выбора **MENU** →  1 (Настройки съемки1) → [Реж. съемки].
- 2 **MENU** →  2 (Настройки съемки2) → [**HFR** Режим экспозиц.] → нужная установка.

Подробности пунктов меню

HFR Програм. авто:

Позволяет выполнять съемку с автоматической регулировкой экспозиции (как выдержки, так и значения диафрагмы).

HFR Приорит. диафр.:

Позволяет выполнить съемку после регулировки значения диафрагмы вручную.

HFR Приор. выдерж.:

Позволяет выполнить съемку после регулировки выдержки вручную.

HFR Ручн. экспозиц.:

Позволяет выполнять съемку после регулировки экспозиции (как скорости затвора, так и значения диафрагмы) вручную.

См. также

- [Видеосъемка со сверхзамедленным движением \(Настройки HFR\)](#)

Цифровая камера
ZV-1



Прямая трансляция потокового видео и аудио (USB-поток) (видео)

Вы можете подключить компьютер и т.п. к камере и использовать видео и аудио с камеры для сервисов прямой трансляции или веб-конференции.





Эту функцию можно использовать, если системное программное обеспечение камеры (встроенное программное обеспечение) имеет вер. 2.00 или более позднюю версию.

- 1 **Установите камеру в режим записи видео и установите экспозицию, фокус и т.п.**
- 2 **Выберите MENU →  2 (Настройки съемки2) →  USB-поток].**
На экране камеры появится [USB-поток:Не подкл.].
- 3 **Следуйте инструкциям на экране для подключения камеры к компьютеру или другому устройству с помощью кабеля USB.**
На экране камеры появится [USB-поток:Ожидание], и камера переключится в состояние ожидания потоковой передачи.
 - Используйте кабель или адаптер, который соответствует разъему на подключаемом устройстве.
- 4 **Начните потоковую передачу из сервиса прямой трансляции/веб-конференции.**
На экране камеры появится [USB-поток:Вывод].
 - Для выхода из [ USB-поток] нажмите кнопку MODE или по центру колесика управления. Камера вернется в режим записи видео.

О подключениях кабеля USB

При включении питания камеры в то время, как подключен кабель USB, выполнение [ USB-поток] невозможно. Отсоедините кабель USB, выполните [ USB-поток], а затем снова подсоедините кабель USB.

Совет

- В случае назначения [ USB-поток] пользовательской клавише вы можете запустить [ USB-поток], просто нажав клавишу.
- Настройки записи видео (фокус, экспозиция и т.п.) перед выполнением [ USB-поток] будут применены к видео прямой трансляции. Отрегулируйте настройки записи видео перед началом потоковой передачи.
- При назначении выдержки, чувствительности ISO и т.п. колесику управления или их регистрации в меню функций эти значения можно регулировать даже во время потоковой передачи по USB.
- При назначении [Наст. презен.тов.] или [Размывание фона] для [ Польз. клав.] эти функции можно использовать даже во время потоковой передачи по USB.
- Для потоковой передачи используется следующий формат данных:
 - формат видео: MJPEG
 - разрешение: HD720 (1280 × 720)
 - частота кадров: 30 кадров в секунду / 25 кадров в секунду
 - формат аудио: PCM, 48 кГц, 16 бит, 2 канала
- Во время потоковой передачи по USB питание на камеру подается с компьютера. Чтобы потребление энергии компьютера было как можно меньше, установите [USB питание] в [Выкл].



Примечание

- Вы не сможете выполнять следующее во время выполнения [📺 USB-поток]:
 - запись потокового видео
 - операции с экраном меню
 - переход к экрану воспроизведения
 - регистрация пользовательского баланса белого
 - Ф. "Удаленный ПК"
 - Управл. со смартф.
- Следующие функции будут отключены во время выполнения [📺 USB-поток]:
 - Время нач. энергоз.
 - Монитор авт. ВЫКЛ

Цифровая камера
ZV-1

Формат файла (видео)

Выбор формата файла видео.

1 MENU →  2 (Настройки съемки2) →  Формат файла] → нужная установка.

Подробности пунктов меню

Параметр	Описание	Что можно делать с помощью PlayMemories Home
XAVC S 4K	Видеозапись с разрешением 4K (3840×2160).	Вы можете сохранять видеозаписи на компьютере.
XAVC S HD	Видеозапись с более высоким качеством, чем AVCHD, с большим количеством данных.	Вы можете сохранять видеозаписи на компьютере.
AVCHD	Формат AVCHD имеет высокую степень совместимости с устройствами хранения данных, отличными от компьютеров.	Вы можете сохранять видеозаписи на компьютере или создавать носители AVCHD.



Примечание

- При записи видео XAVC S 4K или XAVC S HD в 120p/100p доступное для непрерывной записи время составляет приблизительно 5 минут. Время, оставшееся для видеозаписи, отображается на мониторе. Однако если [Темп. авт.выкл.пит.] установлена в [Высокий], вы можете осуществлять видеозапись непрерывно в течение более 5 минут. Если вы хотите записать другую сессию видео 4K или HD 120p/100p, выключите камеру и подождите некоторое время перед началом следующей сессии съемки. Даже если время записи было менее 5 минут, запись может остановиться для защиты камеры, в зависимости от температуры окружающей среды, при которой выполняется съемка.
- При установке  Формат файла] в [AVCHD] размер файла видеосъемки ограничивается приблиз. значением 2 Гб. Если во время записи размер видеофайла достигнет приблиз. 2 Гб, будет автоматически создан новый видеофайл.

Цифровая камера
ZV-1

Параметры зап. (видео)

Выбор частоты кадров и битрейта для видеозаписи.

1 MENU →  2 (Настройки съемки2) →  Параметры зап.] → нужная установка.

- Чем выше скорость передачи данных, тем выше качество изображения.

Подробности пунктов меню

Если  Формат файла] установлен в [XAVC S 4K]

 Параметры зап.	Битрейт	Описание
30p 100M/ 25p 100M	Приблиз. 100 Мбит/сек	Видеозаписи 3840×2160 (30p/25p).
30p 60M/ 25p 60M	Приблиз. 60 Мбит/сек	Видеозаписи 3840×2160 (30p/25p).
24p 100M *	Приблиз. 100 Мбит/сек	Видеозаписи 3840×2160 (24p).
24p 60M *	Приблиз. 60 Мбит/сек	Видеозаписи 3840×2160 (24p).

* Только, если [Перекл. NTSC/PAL] установлен в NTSC

Если  Формат файла] установлен в [XAVC S HD]

 Параметры зап.	Битрейт	Описание
60p 50M/50p 50M	Приблиз. 50 Мбит/ сек	Видеозаписи 1920×1080 (60p/50p).
60p 25M/50p 25M	Приблиз. 25 Мбит/ сек	Видеозаписи 1920×1080 (60p/50p).
30p 50M/25p 50M	Приблиз. 50 Мбит/ сек	Видеозаписи 1920×1080 (30p/25p).
30p 16M/25p 16M	Приблиз. 16 Мбит/ сек	Видеозаписи 1920×1080 (30p/25p).
24p 50M *	Приблиз. 50 Мбит/ сек	Видеозаписи 1920×1080 (24p).



 Параметры зап.	Битрейт	Описание
120p 100M/100p 100M	Приблиз. 100 Мбит/ сек	Видеозаписи с высокой скоростью 1920×1080 (120p/100p). Вы можете записывать видео с частотой 120 кадров в секунду или 100 кадров в секунду. <ul style="list-style-type: none"> Вы можете создавать видеозаписи с более плавным замедленным движением с помощью совместимых устройств для редактирования.
120p 60M/100p 60M	Приблиз. 60 Мбит/ сек	Видеозаписи с высокой скоростью 1920×1080 (120p/100p). Вы можете записывать видео с частотой 120 кадров в секунду или 100 кадров в секунду. <ul style="list-style-type: none"> Вы можете создавать видеозаписи с более плавным замедленным движением с помощью совместимых устройств для редактирования.

* Только, если [Перекл. NTSC/PAL] установлен в NTSC

Если [Формат файла] установлен в [AVCHD]

 Параметры зап.	Битрейт	Описание
60i 24M(FX)/50i 24M(FX)	24 Мбит/сек максимум	Видеозаписи 1920×1080 (60i/50i).
60i 17M(FH)/50i 17M(FH)	Приблиз. 17 Мбит/сек в среднем	Видеозаписи 1920×1080 (60i/50i).

Примечание



- Создание диска с записью AVCHD из видеозаписей, сделанных при установке [60i 24M(FX)]/[50i 24M(FX)] для [ Параметры зап.] занимает длительное время из-за преобразования качества изображения видеозаписей. Если вы хотите сохранить видеозаписи без их преобразования, используйте диск Blu-ray.
- Выбор [120p]/[100p] для следующих установок невозможно.
 - [Интеллект. Авто]
 - [Выбор сцены]
 - [ Интеллект. Авто]

Видеосъемка со сверхзамедленным движением (Настройки HFR)

С помощью съемки с более высокой частотой кадров, чем формат записи, можно выполнить видеозапись со сверхзамедленным движением.

1 Кнопка **MODE** (режим) → [Высок. част. кадров] → нажмите центр колесика управления.

Режим съемки будет установлен в [Высок. част. кадров], и появится экран установок съемки.

- Вы также можете установить режим съемки путем выбора MENU →  1 (Настройки съемки1) → [Реж. съемки].
- Вы можете выбрать нужный режим экспозиции путем выбора MENU →  2 (Настройки съемки2) → [**HFR** Режим экспозиц.].

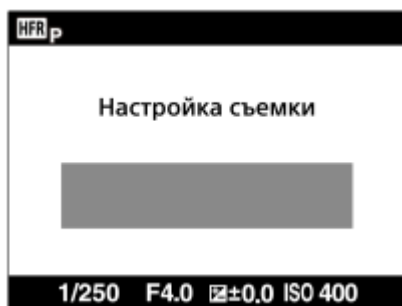

2 MENU → 2 (Настройки съемки2) → [**HFR** Настройки HFR] и выберите нужные установки для [**HFR** Параметры зап.], [**HFR** Частота кадров], [**HFR** Устан. приорит.] и [**HFR** Время ЗАПИСИ].

3 Наведите камеру на объект и отрегулируйте установки, например фокусировку.

- Вы также можете изменить другие установки, например, режим фокусировки, чувствительность ISO и т.п.
- Фокусировка блокируется сразу после перехода камеры в режим ожидания съемки, даже при использовании автофокусировки. Если не удастся сфокусироваться на нужном объекте с помощью автофокусировки, используйте ручную фокусировку.

4 Нажмите центр колесика управления.

Экран установки съемки закроется, и камера переключится в режим ожидания съемки.

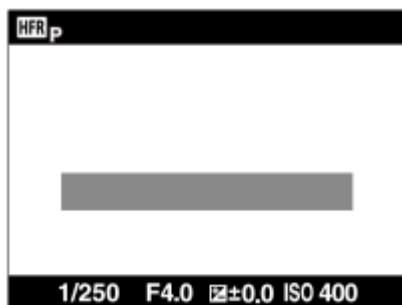

- Вы не можете регулировать экспозицию, выполнять фокусировку, использовать зум и т.п. в режиме ожидания съемки. Если вы хотите изменить установки съемки, нажмите на центр колесика управления еще раз для возврата к экрану установок съемки.

5 Нажмите кнопку **MOVIE** (Видео).

Если [**HFR** Время ЗАПИСИ] установлено в [С опережением]:

Начнется захват видео (съемка). Если повторно нажать кнопку MOVIE или если время, доступное для записи, истекло, захват видео завершится и камера начнет записывать захваченное видео на карту памяти.

Если [**HFR** Время ЗАПИСИ] установлено в [С запаздыванием] или [Наполов. с запазд.]:

Захват видео завершится и камера начнет записывать захваченное видео на карту памяти.

Подробности пунктов меню

HFR Параметры зап. :

Выбор частоты кадров видеозаписи из [60р 50M]/[50р 50M], [30р 50M]/[25р 50M] и [24р 50M*].

* Только при установке [Перекл. NTSC/PAL] в NTSC.

HFR Частота кадров :

Выбор частоты кадров съемки из [240fps]/[250fps], [480fps]/[500fps] и [960fps]/[1000fps].

HFR Устан. приорит. :

Выберите из [Приоритет качества], что определяет приоритет качества изображения, и [Приор. врем. съем.], что определяет приоритет продолжительности времени видеозаписи.

HFR Время ЗАПИСИ :

Выбор возможности записи в течение установленного промежутка времени после нажатия кнопки MOVIE ([С опережением]), или в течение установленного промежутка времени до тех пор, пока не будет нажата кнопка MOVIE ([С запаздыванием]/[Наполов. с запазд.]).

Частота кадров

При видеосъемке со сверхзамедленным движением камера выполняет съемку с более высокой выдержкой, чем количество кадров съемки в секунду. Например, если [**HFR** Частота кадров] установлена в [960fps], выдержка в каждом кадре будет короче, чем приблиз. 1/1000 секунды, для выполнения съемки 960 кадров в секунду. Для обеспечения данной выдержки необходимо достаточное окружающее освещение во время съемки. Если окружающее освещение недостаточное, чувствительность ISO станет выше, что приведет к большему шуму.

Минимально допустимое расстояние для съемки

Изображение получается вне фокуса, если объект находится слишком близко, например во время макросъемки. Выполните съемку с минимально допустимого расстояния для съемки (сторона W: приблизительно 5 см, сторона T: приблизительно 30 см (от объектива)) или с более дальнего.

Время записи

В зависимости от установки [**HFR** Время ЗАПИСИ], отношение между нажатием кнопки MOVIE и записанным участком видеозаписи показано ниже.

[С опережением]

Захват видео (съемка) начинается при нажатии кнопки MOVIE. Если повторно нажать кнопку MOVIE или если время, доступное для записи, истекло, захват видео завершится и камера начнет записывать захваченное видео на карту памяти.

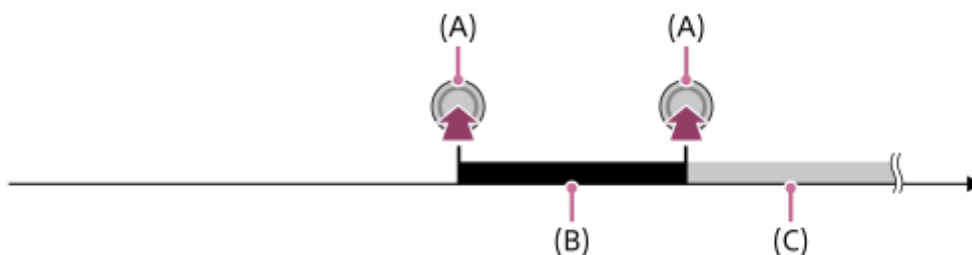

(A): Момент нажатия кнопки MOVIE

(B): Записанный фрагмент

(C): Выполняется запись на карту памяти (Вы не сможете начать следующую сессию съемки.)

[С запаздыванием]/[Наполов. с запазд.]

Буферизация (временный захват видео на камере) начнется сразу после перехода камеры в режим ожидания съемки. Когда полученные данные заполнят всю буферную память, старые данные будут последовательно перезаписываться. При нажатии кнопки MOVIE камера начнет видеозапись установленной продолжительности, которая рассчитана ретроактивным путем с этого места на карте памяти.

- При использовании [С запаздыванием] записывается видео максимальной возможной продолжительности. При использовании [Наполов. с запазд.] записывается видео продолжительностью, равной половине от максимально возможной. При использовании [Наполов. с запазд.] необходимое для записи на карту памяти время также будет короче, чем при использовании [С запаздыванием].

С запаздыванием

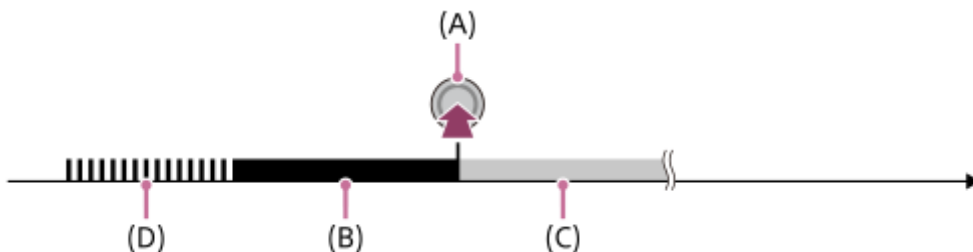

Наполов. с запазд.

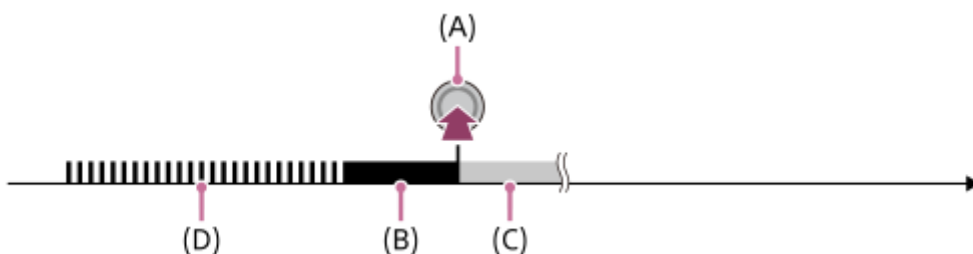

- (A): Момент нажатия кнопки MOVIE
- (B): Записанный фрагмент
- (C): Выполняется запись на карту памяти (Вы не сможете начать следующую сессию съемки.)
- (D): Выполняется буферизация

Для повторения съемки

Вы можете отменить запись путем выбора [Отмена] на экране. Однако видеозапись, выполненная до места, где была выполнена отмена, сохранится.

Скорость воспроизведения

Скорость воспроизведения будет отличаться как показано ниже в зависимости от назначенных [HFR Частота кадров] и [HFR Параметры зап.].

HFR Частота кадров	HFR Параметры зап.: 24p 50M*	HFR Параметры зап.: 30p 50M/25p 50M	HFR Параметры зап.: 60p 50M/50p 50M
240fps/250fps	в 10 раз медленнее	в 8 раз медленнее/в 10 раз медленнее	в 4 раз медленнее/в 5 раз медленнее
480fps/500fps	в 20 раз медленнее	в 16 раз медленнее/в 20 раз медленнее	в 8 раз медленнее/в 10 раз медленнее
960fps/1000fps	в 40 раз медленнее	в 32 раз медленнее/в 40 раз медленнее	в 16 раз медленнее/в 20 раз медленнее

* Только при установке [Переключ. NTSC/PAL] в NTSC.

[HFR Устан. приорит.] и продолжительность съемки

HFR Устан. приорит.	HFR Частота кадров	Число эффективных пикселей, считываемых с датчика изображения	Продолжительность съемки
Приоритет качества	240fps/250fps	1824×1026	Приблиз. 2 секунды
Приоритет качества	480fps/500fps	1824×616	Приблиз. 1 секунды
Приоритет качества	960fps/1000fps	1244×420	Приблиз. 1 секунды
Приор. врем. съем.	240fps/250fps	1824×616	Приблиз. 3 секунды
Приор. врем. съем.	480fps/500fps	1292×436	Приблиз. 3 секунды
Приор. врем. съем.	960fps/1000fps	912×308	Приблиз. 3 секунды

Время воспроизведения

Например, при съемке в течение приблиз. 4 секунд с установкой [**HFR** Параметры зап.] в [24p 50M]*, установкой [**HFR** Частота кадров] в [960fps] и установкой [**HFR** Устан. приорит.] в [Приор. врем. съем.] скорость воспроизведения будет в 40 раз медленнее, а время воспроизведения будет составлять приблиз. 160 секунд (приблиз. 2 минуты и 40 секунд).

* Только при установке [Перекл. NTSC/PAL] в NTSC.

Примечание

- Звук не будет записан.
- Видео будет записано в формате XAVC S HD.
- Завершение записи после нажатия кнопки MOVIE может занять некоторое время. Чтобы начать следующий сеанс съемки, дождитесь, когда камера перейдет в режим ожидания съемки.

См. также

- [HFR \(Высок. част. кадров\): Режим экспозиц.](#)

Цифровая камера
ZV-1

Качество(Dual Rec)

Выбор качества фотоснимков для съемки во время видеозаписи.

1 MENU →  2 (Настройки съемки2) → [Качество(Dual Rec)] → нужная установка.

Подробности пунктов меню

Сверхвысокое/Высокое/Стандартное

Цифровая камера
ZV-1

Раз. изоб.(Dual Rec)

Выбор размера фотоснимков для съемки во время видеозаписи.

1 MENU → 2 (Настройки съемки2) → [Раз. изоб.(Dual Rec)] → нужная установка.



Подробности пунктов меню

L: 17M/M: 7.5M/S: 4.2M

Цифровая камера
ZV-1

Автомат. Dual Rec

Установка необходимости автоматической фотосъемки при видеосъемке. Съемка при выразительной композиции, включая обнаруженных людей. Данная функция позволяет также записывать версии автоматически выполненных фотоснимков, которые были обрезаны для оптимальных композиций. При записи обрезанного снимка будут записаны оба снимка, до обрезки и после.

- 1 MENU →  2 (Настройки съемки2) → [Автомат. Dual Rec] → нужная установка.
- 2 Нажмите кнопку **MOVIE** для начала видеозаписи.
 - Фотоснимки будут выполнены автоматически. Во время получения фотоснимка сообщение [ЗАХВАТ] отобразится на мониторе.
- 3 Нажмите кнопку **MOVIE** еще раз для завершения видеозаписи.
 - Для просмотра записанных видеозаписей и фотоснимков нажмите кнопку  (Воспроизв.).

Подробности пунктов меню

Выкл:

Автоматическая двойная запись не выполняется.

Вкл: Низкая частота съемки/Вкл: Стандарт. частота съемки/Вкл: Высокая частота съемки:

Автоматическая двойная запись выполняется с указанной частотой съемки.

- Положения, ориентация, выражения лиц распознаются для выполнения фотосъемки с выразительной композицией.

Совет

- Если нужно изменить размер или качество фотоснимков, используйте MENU →  2 (Настройки съемки2) → [Раз. изоб. (Dual Rec)]/[Качество(Dual Rec)].
- Даже если [Автомат. Dual Rec] установлена в положение Вкл, вы можете выполнять фотосъемку, нажимая кнопку затвора.

Примечание

- В зависимости от условий записи фотоснимки могут не выполняться в оптимальное время.
- Автомат. Dual Rec недоступна во время вертикальной видеосъемки.



См. также

- [Получение фотоснимков во время видеосъемки \(Двойная запись\)](#)
- [Качество\(Dual Rec\)](#)
- [Раз. изоб.\(Dual Rec\)](#)

Цифровая камера
ZV-1

Запись прокси

Установка возможности одновременной записи вспомогательных видеороликов с низким битрейтом во время видеозаписи XAVC S. Поскольку вспомогательные видеоролики имеют небольшой размер файла, они подходят для передачи на смартфоны или загрузки на веб-сайты.

1 MENU →  2 (Настройки съемки2) → [ Запись прокси] → нужная установка.

Подробности пунктов меню

Вкл :

Одновременная запись вспомогательных видеороликов.



Выкл :

Вспомогательные видеоролики не записываются.

Совет

- Вспомогательные видеоролики записываются в формате XAVC S HD (1280×720) со скоростью 9 Мбит/с. Частота кадров вспомогательного видеоролика будет такой же, как у оригинальной видеозаписи.
- Вспомогательные видеоролики не отображаются на экране воспроизведения (экран воспроизведения одиночных изображений или индексный экран изображений).  (Вспомогательный) отображается на видеозаписях, для которых был одновременно записан вспомогательный видеоролик.

Примечание

- Воспроизведение вспомогательных видеороликов на данной камере невозможно.
- Запись вспомогательных видеороликов недоступна в следующих случаях.
 - Если [ Формат файла] установлено в [AVCHD]
 - Если [ Формат файла] установлен в [XAVC S HD] и [ Параметры зап.] установлены в [120p]/[100p]
- Удаление/установка защиты видеозаписей, для которых имеются вспомогательные видеоролики, приводит к удалению/установке защиты как оригинальных видеозаписей, так и вспомогательных видеороликов. Удалить/установить защиту только для оригинальных видеозаписей или вспомогательных видеороликов невозможно.
- Редактирование видеозаписей на данной камере невозможно.



См. также

- [Фун.Отпр.на смарт.: Отправка цели \(вспомогательные видеоролики\)](#)
- [Форматы видеозаписи](#)
- [Воспроизведение снимков на индексном экране \(Индекс изображ.\)](#)
- [Используемые карты памяти](#)

Цифровая камера
ZV-1

Скорость АФ (видео)

Вы можете переключать скорость фокусировки при использовании автофокуса в режиме видеосъемки.

1 MENU →  2 (Настройки съемки2) → [ Скорость АФ] → нужная установка.

Подробности пунктов меню

Быстрая:

Установка высокой скорости привода АФ. Этот режим подходит для съемки активных сцен, например, спортивных соревнований.



Нормальная:

Установка обычной скорости привода АФ.

Медленная:

Установка низкой скорости привода АФ. В этом режиме фокус переключается плавно при изменении объекта фокусировки.



Примечание

- При установке [ Параметры зап.] в [120p]/[100p] использовать [ Скорость АФ] невозможно.

Цифровая камера
ZV-1

Чувств. след. AF (видео)

Вы можете установить чувствительность АФ в режиме видеосъемки.

1 MENU →  2 (Настройки съемки2) →  Чувств. след. AF → нужная установка.

Подробности пунктов меню



Чувствительный:

Установка высокой чувствительности АФ. Этот режим удобен при видеозаписи, когда объект быстро перемещается.

Стандартная:

Установка обычной чувствительности АФ. Этот режим удобен при наличии препятствий перед объектом в людных местах.



Примечание

- При установке  Параметры зап.] в [120p]/[100p] использовать  Чувств. след. AF] невозможно.

Цифровая камера
ZV-1

Авто медл. затв. (видео)

Установка необходимости автоматического регулирования выдержки затвора во время видеозаписи в случае темного объекта.

1 MENU →  2 (Настройки съемки2) →  Авто медл. затв.] → нужная установка.

Подробности пунктов меню



Вкл:

Используется Автоматический медленный затвор. Выдержка затвора автоматически удлиняется во время записи в темных местах. Вы можете уменьшить количество шумов на видеозаписи, используя более длинную выдержку затвора во время записи в темных местах.

Выкл:

Не используется Автоматический медленный затвор. Записанное видео будет более темным, если выбрано [Вкл], однако вы сможете выполнять видеозапись с более плавным движением и меньшей размытостью объектов.



Примечание

-  Авто медл. затв.] не функционирует в следующих случаях:
 - Во время съемки с высокой частотой кадров
 -  s (Приор. выдержки)
 -  m (Ручной экспозиция)
 - Если [ISO] установлено в положение, отличное от [ISO AUTO]

Цифровая камера
ZV-1

Исх. фокус. увел. (видеосъемка)

Установка начальной шкалы увеличения для [Фокусиров. лупа] в режиме видеосъемки.

1 MENU →  2 (Настройки съемки2) → [ Исх. фокус. увел.] → нужная установка.

Подробности пунктов меню

x1,0:

Отображает снимок с тем же увеличением, что и экран съемки.

x4,0:

Отображает увеличенный в 4,0 раза снимок.

См. также

- [Фокусиров. лупа](#)

Цифровая камера
ZV-1

Запись звука

Установка целесообразности записи звука во время видеосъемки. Выберите [Выкл] во избежание записи звуков работы объектива и камеры.

1 MENU →  2 (Настройки съемки2) → [Запись звука] → нужная установка.

Подробности пунктов меню

Вкл:

Звук записывается (стерео).

Выкл:

Звук не записывается.

Цифровая камера
ZV-1

Уров. записи звука

Вы можете регулировать уровень записи звука, контролируя индикатор уровня.

- 1 MENU →  2 (Настройки съемки2) → [Уров. записи звука].
- 2 Выберите нужный уровень с помощью правой/левой сторон колесика управления.

Подробности пунктов меню

+:
Повышение уровня записи звука.

-:
Понижение уровня записи звука.

Сбросить:

Переустановка уровня записи звука к значению по умолчанию.

Совет

- Если видеозапись со звуком имеет высокий уровень громкости, установите [Уров. записи звука], чтобы понизить уровень звука. Это позволит записать более реалистичный звук. Если видеозапись со звуком имеет низкий уровень громкости, установите [Уров. записи звука] для увеличения уровня звука, что сделает звук более легким для прослушивания.
- Установки [Уров. записи звука] применяются как для внутреннего микрофона, так и для входного разъема  (микрофона).

Примечание

- Независимо от установок [Уров. записи звука] всегда работает ограничитель.
- [Уров. записи звука] доступно только, когда установлен режим видеосъемки.
- [Уров. записи звука] недоступно во время съемки с высокой частотой кадров.

Цифровая камера
ZV-1

Отобр. ур. звука

Установка необходимости отображения уровня звука на экране.

1 MENU →  2 (Настройки съемки2) → [Отобр. ур. звука] → нужная установка.

Подробности пунктов меню

Вкл:

Уровень звука отображается.

Выкл:

Уровень звука не отображается.

Примечание

- Уровень звука не отображается в следующих случаях:
 - Если [Запись звука] установлено в [Выкл].
 - Когда DISP (Настройка показа) установлено в [Не показывать].
 - Во время съемки с высокой частотой кадров
- Во время паузы в режиме видеосъемки также отображается уровень звука.

Цифровая камера
ZV-1

Умен. шума ветра

Установка необходимости уменьшения шума ветра путем обрезания низкочастотного звука входного аудиосигнала из встроенного микрофона.

1 MENU →  2 (Настройки съемки2) → [Умен. шума ветра] → нужная установка.

Подробности пунктов меню

Вкл:

Уменьшение шума ветра.

Выкл:

Отсутствие уменьшения шума ветра.

Совет



- Шум ветра также можно уменьшить путем установки ветрозащитного экрана (прилагается).



Примечание

- Установка этого пункта в [Вкл] в условиях, когда ветер дует не слишком сильно, может привести к тому, что нормальный звук будет записан с очень низкой громкостью.
- При использовании внешнего микрофона (продается отдельно) [Умен. шума ветра] не функционирует.

Цифровая камера
ZV-1

SteadyShot (видео)

Установка эффекта [ SteadyShot] при видеосъемке. При установке эффекта [ SteadyShot] в [Выкл] с использованием штатива (продается отдельно) будет получено естественное изображение.

1 MENU →  2 (Настройки съемки2) → [ SteadyShot] → нужная установка.

Подробности пунктов меню

Активный:

Обеспечивает более сильный эффект SteadyShot.

Стандартный:

Уменьшает дрожание камеры в устойчивых условиях видеозаписи.

Выкл:

Не используется [ SteadyShot].

Примечание

- При изменении установки для [ SteadyShot] угол обзора будет изменяться.



См. также

- [SteadyShot \(фотоснимок\)](#)

Цифровая камера
ZV-1

Отображ. метки (видео)

Установка необходимости отображения меток, установленных на мониторе с помощью [ Настр. метки] во время видеосъемки.

1 MENU →  2 (Настройки съемки2) → [ Отображ. метки] → нужная установка.

Подробности пунктов меню

Вкл:

Метки отображаются. Метки не записываются.

Выкл:

Метки не отображаются.

Примечание

- Метки отображаются во время выполнения видеосъемки в режиме ожидания или во время видеозаписи.
- Отобразить метки при использовании [Фокусиров. лупа] невозможно.
- Метки отображаются на мониторе. (Вывод меток невозможен.)



См. также

- [Настр. метки \(видеосъемка\)](#)

Цифровая камера
ZV-1

Настр. метки (видеосъемка)

Установка меток для отображения во время видеосъемки.

1 MENU →  2 (Настройки съемки2) →  Настр. метки → нужная установка.

Подробности пунктов меню

Центр:

Установка необходимости отображения центральной метки в центре экрана съемки.

[Выкл]/[Вкл]

Вид:

Установка отображения метки формата.

[Выкл]/[4:3]/[13:9]/[14:9]/[15:9]/[1.66:1]/[1.85:1]/[2.35:1]

Безопасн. зона:

Установка отображения зоны безопасности. Это становится стандартным диапазоном, который можно получить с помощью обычных бытовых телевизоров.

[Выкл]/[80%]/[90%]

Контрольная рамка:

Установка целесообразности отображения направляющей рамки. Вы можете проверить, является ли объект горизонтальной или перпендикулярной поверхностью относительно земли.

[Выкл]/[Вкл]

Совет

- Вы можете отобразить несколько меток одновременно.
- Поместите объект в точке пересечения [Контрольная рамка] для создания сбалансированной композиции.

Цифровая камера
ZV-1

Лампа ЗАПИСИ

Вы можете выбрать, будет гореть или нет индикатор записи во время записи.

1 MENU →  2 (Настройки съемки2) → [Лампа ЗАПИСИ] → нужная установка.

Подробности пунктов меню

Вкл:

Индикатор записи горит во время записи.

Выкл:

Во время записи индикатор записи не высвечивается.

Совет

- Установите функцию [Лампа ЗАПИСИ] в [Выкл], если свет индикатора записи, отраженный таким предметом, как стекло, захватывается камерой.

Цифровая камера
ZV-1

Видео с затвором

Вы можете начинать или останавливать видеозапись, нажимая кнопку затвора вместо кнопки MOVIE (видео).

1 MENU →  2 (Настройки съемки2) → [Видео с затвором] → нужная установка.

Подробности пунктов меню

Включено:

Позволяет выполнять видеозапись с помощью кнопки затвора, если режим съемки установлен в [Видео] или [ Интеллект. Авто], или во время съемки с высокой частотой кадров.

Выключено:

Отключение записи видео с помощью кнопки затвора.

Совет

- Если [Видео с затвором] установлено в [Включено], вы по-прежнему сможете начинать или останавливать видеозапись, нажимая кнопку MOVIE.
- Если [Видео с затвором] установлено в [Включено], вы сможете использовать кнопку затвора для пуска или остановки видеозаписи на внешнем устройстве записи/воспроизведения с помощью [ Управление REC].



См. также

- [Видеосъемка](#)

Цифровая камера
ZV-1

Тип затвора (фотоснимок)

Вы можете установить необходимость съемки с механическим затвором или электронным затвором.

1 MENU →  2 (Настройки съемки 2) →  Тип затвора → нужная установка.

Подробности пунктов меню

Авто:

Тип затвора автоматически переключается на основании условий съемки и выдержки затвора.



Механическ. затвор:

Съемка только с механическим затвором.





Электрон. затвор:

Съемка только с электронным затвором.

Совет

- В следующих случаях установите [ Тип затвора] в [Авто] или [Электрон. затвор].
 - При съемке с короткой выдержкой затвора в условиях яркого освещения, например при ярком солнечном свете, на пляже или в снежных горах.
 - При необходимости увеличения скорости непрерывной съемки.
- В следующих случаях установите [ Тип затвора] в [Авто] или [Механическ. затвор].
 - При необходимости использовать вспышку со выдержкой затвора короче, чем 1/100 секунды.
 - При опасении возникновения искажений на снимке из-за движения объекта или движения камеры.

Примечание

- При съемке с электронным затвором может возникнуть искажение изображения из-за движения объекта или самой камеры.
- Во время съемки с электронным затвором могут появиться затенения в виде светлых и темных полос, если выполнять съемку при мерцающем свете, например при флуоресцентном или внезапном свете (например вспышка другой камеры).
- В редких случаях звук затвора может возникнуть при выключении питания, даже если [ Тип затвора] установлен в [Электрон. затвор]. Однако это не является неисправностью.
- В следующих случаях механический затвор будет активирован, даже если [ Тип затвора] установлен в [Электрон. затвор].
 - При регистрации стандартного белого цвета для пользовательского баланса белого
 - [Регистрация лиц]
- Следующие функции недоступны, если [ Тип затвора] установлен в [Электрон. затвор].
 -  ШП длит. экспоз.
 - Съемка Bulb
- Самая короткая выдержка, которую можно установить при использовании внешней вспышки, составляет 1/4000 секунды. Однако, поскольку при этой выдержке используется электронный затвор, на изображении возможна запись ленточной контрастности. Если это произошло, установите [ Тип затвора] в [Механическ. затвор].

Цифровая камера
ZV-1

Спуск без карты

Установка возможности спуска затвора, если карта памяти не вставлена.

1 MENU → 2 (Настройки съемки2) → [Спуск без карты] → нужная установка.

Подробности пунктов меню

Вкл:

Спускать затвор, даже если карта памяти не вставлена.

Выкл:

Не спускать затвор, если карта памяти не вставлена.



Примечание

- Если карта памяти не вставлена, полученные снимки не будут сохранены.
- Установкой по умолчанию является [Вкл]. Рекомендуется выбрать [Выкл] перед реальной съемкой.

Цифровая камера
ZV-1

SteadyShot (фотоснимок)

Установка необходимости использования функции SteadyShot.

1 MENU →  2 (Настройки съемки2) → [ SteadyShot] → нужная установка.

Подробности пунктов меню

Вкл:

Используется [ SteadyShot].

Выкл:

Не используется [ SteadyShot].

При использовании штатива рекомендуется установить камеру в [Выкл].

См. также

- [SteadyShot \(видео\)](#)

Цифровая камера
ZV-1

Настр. увеличения

Вы можете выбрать настройку зума изделия.

1 MENU →  2 (Настройки съемки2) → [Настр. увеличения] → нужная установка.

Подробности пунктов меню

Только оптич. увел.:

Ограничение диапазона зума оптическими зумом. Вы можете использовать функцию интеллектуального зума, если установить [ Разм.изобр.JPG] в [M], [S] или [VGA].

Увел. четк. изобр.:

Выберите эту установку, чтобы использовать Диапазон увеличения четкости изображения. Даже при превышении диапазона оптического зума изделие увеличивает изображения с помощью обработки изображений с меньшим искажением.

Цифров. увеличен.:

В случае превышения диапазона зума функции увеличения четкости изображения, изделие увеличивает изображения до наибольшего масштаба. Однако качество изображения ухудшится.

Примечание

- Установите [Только оптич. увел.], если хотите увеличивать изображения в пределах диапазона, в котором качество изображения не ухудшается.

См. также

- [Функции зуммирования доступны с данным изделием](#)
- [О масштабе увеличения](#)

Цифровая камера
ZV-1

Скорость увеличен.

Настройка скорости зуммирования рычага зуммирования камеры.

1 MENU →  2 (Настройки съемки2) → [Скорость увеличен.] → нужная установка.

Подробности пунктов меню

Нормальная:

Установка нормальной скорости зуммирования рычага зуммирования.

Быстрая:

Установка высокой скорости зуммирования рычага зуммирования.

Совет

- Данные [Скорость увеличен.] настройки также используются при зуммировании с помощью пульта дистанционного управления (продается отдельно), подсоединенного к камере.

Примечание

- Выбор [Быстрая] повышает вероятность записи звука зуммирования.

См. также

- [Зум](#)

Цифровая камера
ZV-1

Кнопка DISP

Позволяет установить режимы отображения экрана, которые можно выбрать с помощью DISP (Настройка показа) в режиме съемки.

1 MENU →  2 (Настройки съемки2) → [Кнопка DISP] → нужная установка → [Ввод].

Пункты, отмеченные значком  (флажок), являются доступными.

Подробности пунктов меню

Графич. инф. :

Отображение основной информации о съемке. Графически показывает значение выдержки и диафрагмы.

Показ. всю инф. :

Отображение информации о записи.

Не показывать :

Информация о записи не отображается.

Гистограмма :

Отображает распределение яркости графически.

Уровень :

Указывает, ровно ли расположено изделие как в продольном (A), так и горизонтальном (B) направлении. Если изделие расположено ровно в каждом из направлений, индикатор загорается зеленым цветом.

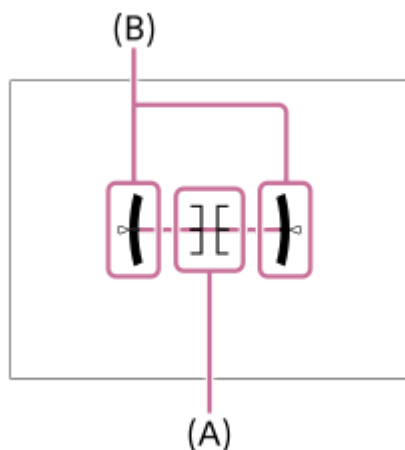

Примечание

- В случае наклона изделия вперед или назад на большой угол ошибка уровня будет возрастать.
- Даже в случае коррекции наклона с помощью уровня изделие может иметь погрешность почти в $\pm 1^\circ$.

См. также

- [Переключение экранной индикации \(во время съемки/воспроизведения\)](#)

Цифровая камера
ZV-1

Настр. Зебры

Установка шаблона зебры, который появляется на участке изображения, если уровень яркости этого участка совпадает с установленным уровнем IRE. Используйте этот шаблон зебра в качестве справки для регулировки яркости.

1 MENU →  2 (Настройки съемки2) → [Настр. Зебры] → нужная установка.

Подробности пунктов меню

Отобр. Зебры:

Установка необходимости отображения шаблона зебры.

Уровень Зебры:

Регулировка уровня яркости шаблона зебры.

Совет

- Вы можете сохранить значения для проверки правильной экспозиции или засветки, а также уровня яркости для [Уровень Зебры]. Установки для подтверждения правильной экспозиции и засветки регистрируются в [Пользовательский1] и [Пользовательский2] соответственно в установках по умолчанию.
- Для проверки правильной экспозиции установите стандартное значение и диапазон для уровня яркости. Шаблон зебра появится в областях, которые находятся в установленном диапазоне.
- Для проверки засветки установите минимальное значение для уровня яркости. Шаблон зебры появится на областях, уровень яркости которых равен или превышает установленное значение.

Примечание

- Шаблон зебра не отображается на устройствах, подключенных через HDMI.

Цифровая камера
ZV-1

Сетка

Установка необходимости отображения линии сетки. Линия сетки помогает в настройке композиции снимков.

1 MENU →  2 (Настройки съемки2) → [Сетка] → нужная установка.

Подробности пунктов меню

Сетка 3x3:

Размещение главных объектов близко к одной из линий сетки, которые делят изображение на три части для получения хорошо сбалансированной композиции.

Квадратная сетка:

Квадратная сетка позволяет легко проверить горизонтальность уровня композиции. Это удобно для оценки композиции при съемке ландшафтов, съемке крупным планом или при выполнении сканирования камерой.

Диаг. + квад. сетка:

Расположение объекта на линии диагонали может выражать приподнятое настроение и сильные эмоции.

Выкл:

Линии сетки не отображаются.

Цифровая камера
ZV-1

Инстр. настр. эксп.

Вы можете установить целесообразность отображения справки при изменении экспозиции.

1 MENU →  2 (Настройки съемки2) → [Инстр. настр. эксп.] → нужная установка.

Подробности пунктов меню

Выкл:

Справка не отображается.

Вкл:

Справка отображается.

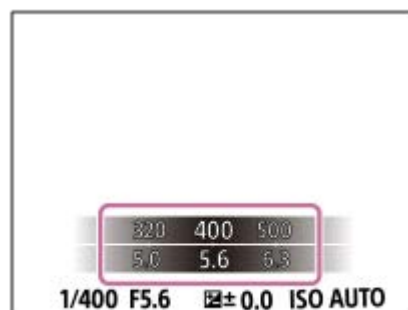

Цифровая камера
ZV-1

Отображ. Live View

Установка необходимости показа изображений, измененных с помощью эффектов компенсации экспозиции, баланса белого [Творческ. стиль] или [Эффект рисунка] на экране.

1 MENU →  2 (Настройки съемки2) → [Отображ. Live View] → нужная установка.

Подробности пунктов меню

Отобр. парам. ВКЛ:

Отображение Live View в условиях, близких к тому, на что будет похож снимок в результате применения всех ваших настроек. Данная установка полезна, если вы хотите выполнять съемку, проверяя ее результаты на экране Live View.

Отобр.парам.ВЫКЛ:

Отображение Live View без эффектов коррекции экспозиции, баланса белого, [Творческ. стиль], или [Эффект рисунка]. При использовании данной установки можно легко проверить композицию изображения. Live View всегда отображается с использованием соответствующей яркости даже в режиме [Ручной экспозиция]. При выборе [Отобр.парам.ВЫКЛ] на экране Live View отобразится значок  (VIEW).

Совет

- При использовании вспышки сторонних фирм, как, например, студийной вспышки, для некоторых настроек выдержки затвора отображение Live View может быть темным. Если [Отображ. Live View] установлено в [Отобр.парам.ВЫКЛ], Отображ. Live View будет отображать ярко, так что вы сможете легко проверить композицию.

Примечание

- [Отображ. Live View] невозможно установить в [Отобр.парам.ВЫКЛ] в следующих режимах съемки:
 - [Интеллект. Авто]
 - [Панорамный обзор]
 - [Видео]
 - [Высок. част. кадров]
 - [Выбор сцены]
 - [ Интеллект. Авто]
- Если [Отображ. Live View] установить в [Отобр.парам.ВЫКЛ], яркость полученного снимка будет не такой же, как у отображаемого Live View.

Цифровая камера
ZV-1

Авто.просмотр

Вы можете просмотреть записанный снимок на экране непосредственно после съемки. Вы также можете установить время отображения для авто просмотра.

1 MENU →  2 (Настройки съемки2) → [Авто.просмотр] → нужная установка.

Подробности пунктов меню

10 сек./5 сек./2 сек.:

Отображение записанного снимка на экране непосредственно после съемки для выбранного промежутка времени. При выполнении операции увеличения во время Автоматического просмотра можно просмотреть изображение с помощью увеличенного масштаба.

Выкл.:

Автоматический просмотр не отображается.

Примечание

- При использовании функции, которая выполняет обработку изображения, изображение перед обработкой может быть отображено временно, за ним следует изображение после обработки.
- Настройки DISP (Настройка показа) применяются для отображения Автоматического просмотра.



См. также

- [Увеличение воспроизводимого снимка \(Увеличить\)](#)

Цифровая камера
ZV-1

Назначение часто используемых функций кнопкам (Польз. клав.)

С помощью функции пользовательской клавиши можно назначить наиболее часто используемые функции удобным клавишам. Это позволит пропустить процесс выбора пунктов в MENU и вызвать функции быстрее. Вы также можете назначить [Не задано] удобным клавишам для предотвращения случайного нажатия.

Можно отдельно назначить функции пользовательским клавишам для режима фотосъемки ( Польз. клав.), режима видеосъемки ( Польз. клав.) и режима воспроизведения ( Польз. клав.).

- Функции, доступные для назначения, отличаются в зависимости от клавиш.

Функции можно назначать следующим клавишам.

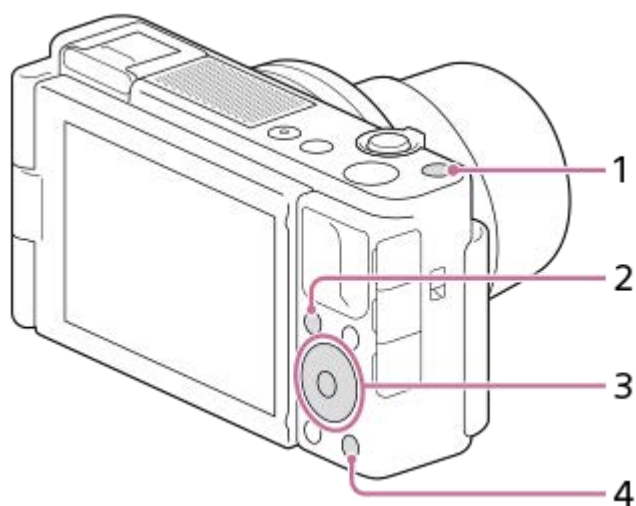





1. Специал. кнопка 1
2. Fn/  кнопка
3. Центральн. кнопка /Левая кнопка/Правая кнопка
4. Специал. кнопка 2

Совет

- Помимо использования пользовательских клавиш функции можно вызвать быстрее благодаря использованию меню Функция для конфигурирования каждой установки непосредственно с помощью кнопки Fn. См. соответствующие функции в “См. также” внизу этой страницы.







Ниже описана процедура назначения функции [AF на глаз] кнопке C2.

- 1 MENU →  2 (Настройки съемки2) → [ Польз. клав.].
 - Если вы хотите назначить функцию для вызова во время видеосъемки, выберите [ Польз. клав.].
 - Если вы хотите назначить функцию для вызова во время воспроизведения изображений, выберите [ Польз. клав.].
- 2 Перейдите на экран [Задняя] с помощью левой/правой стороны колесика управления. Затем выберите [Специал. кнопка 2] и нажмите центр колесика управления.

3 Нажимайте левую/правую сторону колесика управления, пока не отобразится [AF на глаз]. Выберите [AF на глаз], а затем нажмите центр.

- Если нажать кнопку C2 в режиме фотосъемки, когда обнаружены глаза, активируется [AF на глаз] и камера сфокусируется на глазах. Выполняйте съемку, удерживая нажатой кнопку C2.

Примечание

- Если назначить [След. польз. ()] пользовательской клавише с помощью [ Польз. клав.], но функция недоступна в режиме видеосъемки, например [ Качество JPEG] или [Режим вспышки], функция не будет вызвана при нажатии клавиши в режим видеосъемки.
- Если назначить [Сл. польз. ( / )] пользовательской клавише с помощью [ Польз. клав.], камера переключится в режим съемки и вызовет назначенную функцию при нажатии клавиши в режиме воспроизведения.

См. также

- [Использование кнопки Fn \(Функция\) \(меню Функция\)](#)

Цифровая камера
ZV-1

Использование кнопки Fn (Функция) (меню Функция)

Меню Функция представляет собой меню 12 функций, которое отображается в нижней части экрана при нажатии кнопки Fn (Функция) в режиме съемки. Вы можете получить доступ к часто используемым функциям быстрее, зарегистрировав их в меню функций.



Совет

- Вы можете зарегистрировать двенадцать функций в меню функций для фотосъемки и видеосъемки соответственно.
- Помимо использования меню функций функции можно вызвать быстрее благодаря использованию функции пользовательской клавиши для назначения часто используемых функций интересующим клавишам. См. соответствующие функции в “См. также” внизу этой страницы.

1 Нажмите кнопку Fn (Функция) в режиме съемки.

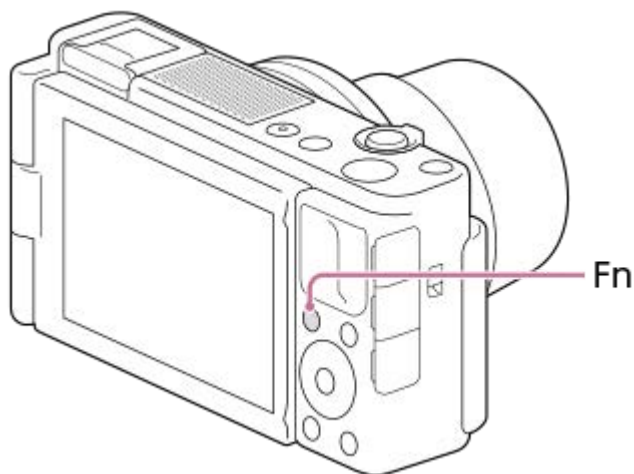

2 Выберите нужную функцию, нажимая верхнюю/нижнюю/левую/правую сторону колесика управления.

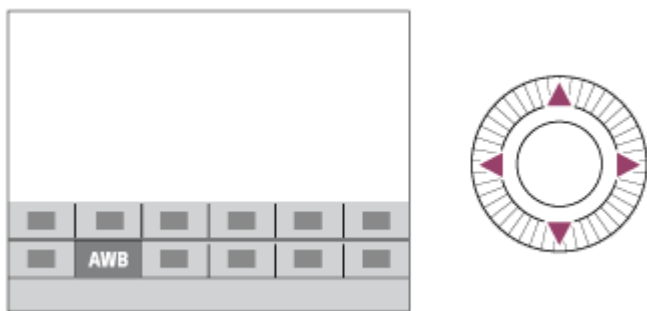

- 3** Выберите нужную установку путем поворота колесика управления, а затем нажмите центр колесика управления.

Для регулировки установок со специальных экранов настройки

Выберите нужную функцию в пункте 2, затем нажмите по центру колесика управления. Появится специальный экран установки для этой функции. Для регулировки установок следуйте указаниям руководства по эксплуатации (A).

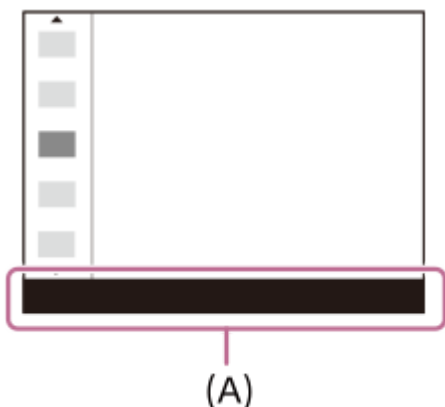

Для изменения функций в меню функций (Настр. меню функ.)

Ниже приведена процедура изменения [Режим протяжки] в меню функций фотосъемки на [Сетка].

- Для изменения меню функций видеосъемки выберите пункт меню функций видеосъемки в пункте 2.
1. MENU → 2 (Настройки съемки2) → [Настр. меню функ.].
 2. Выберите (Режим протяжки) из двенадцати функций в меню функций фотосъемки с помощью верхней/нижней/левой/правой стороны колесика управления, а затем нажмите центр.
 3. Перейдите на экран [Отображен./Авт. просмотр] с помощью левой/правой стороны колесика управления. Затем выберите [Сетка] и нажмите центр колесика управления.
 - В меню функций на месте (Режим протяжки) будет отображаться (Сетка).

См. также

- [Назначение часто используемых функций кнопкам \(Польз. клав.\)](#)

Цифровая камера
ZV-1

Функц.сенс.управл.: Сенсорный затвор

Камера автоматически фокусируется на точке прикосновения и записывает фотоснимок.

Установите MENU →  (Настройка) → [Сенсорн. управлен.] в [Вкл] заранее.

1 Выберите MENU →  2 (Настройки съемки2) → [Функц.сенс.управл.] → [Сенсорный затвор].

2 Прикоснитесь к значку  внутри прямоугольника в верхней правой части монитора во время отображения экрана съемки.

Метка слева от значка станет оранжевой и активируется функция сенсорного затвора.

- Для отмены [Сенсорный затвор] прикоснитесь к значку  еще раз.
- При перезагрузке камеры функция сенсорного затвора будет отменена.

3 Прикоснитесь к объекту, чтобы сфокусироваться на нем.

Камера фокусируется на объекте, к которому вы прикоснулись, и выполняется фотоснимок.

Совет

- Вы можете управлять функциями съемки ниже путем касания монитора:
 - Съемка серии изображений с использованием сенсорного затвора
Если [Режим протяжки] установлено в [Непрерыв. Съемка], вы можете выполнять серийную фотосъемку, касаясь монитора.
 - Съемка серии изображений спортивных сцен с использованием сенсорного затвора
Если [Выбор сцены] установлено в [Спорт], вы можете выполнять серийную фотосъемку, касаясь монитора.
 - Непрерывный брекетинг изображений с помощью сенсорного затвора
Камера выполняет съемку трех изображений с автоматическим сдвигом экспозиции от базовой точки в сторону затемнения, а затем в сторону осветления. Если [Режим протяжки] установлено в [Непрер. брекетинг], продолжайте прикасаться к монитору до тех пор, пока съемка не прекратится. После съемки вы можете выбрать предпочтительный снимок.

Примечание

- Функция [Сенсорный затвор] недоступна в следующих случаях:
 - При видеосъемке
 - Если режим съемки установлен в [Панорамный обзор]
 - В режиме [Smile Shutter]
 - Когда [Режим фокусиров.] установлено в [Ручной фокус]
 - Когда [Область фокусир.] установлено в [Регулируем. пятно]
 - Когда [Область фокусир.] установлено в [Расш. регул. пятно]
 - Когда [Область фокусир.] установлено в [Отслежив.: Регулируем. пятно]
 - Когда [Область фокусир.] установлено в [Отслежив.: Расш. регул. пятно]
 - Во время использования функции цифрового зума
 - Во время использования [ Увел. четк. изоб.]

Цифровая камера
ZV-1

Функц.сенс.управл.: Сенсорный фокус

[Сенсорный фокус] позволяет указать положение, в котором нужно выполнить фокусировку с помощью сенсорных операций. Эта функция доступна, если для [Область фокусир.] установлен параметр, отличный от [Регулируем. пятно], [Расш. регул. пятно], [Отслежив.: Регулируем. пятно] или [Отслежив.: Расш. регул. пятно]. Выберите MENU →  (Настройка) → [Сенсорн. управлен.] → [Вкл] заранее.

1 MENU →  2 (Настройки съемки2) → [Функц.сенс.управл.] → [Сенсорный фокус].

Установка положения, в котором нужно выполнить фокусировку в режиме фотосъемки

Вы можете указать положение, в котором нужно выполнять фокусировку с помощью сенсорных операций. После касания монитора и указания положения нажмите кнопку затвора наполовину для выполнения фокусировки.

1. Коснитесь монитора.

- Приоснитесь к объекту, чтобы сфокусироваться на нем.
- Для отмены фокусировки с помощью сенсорных операций коснитесь  (Отмена фокуса) или нажмите центр колесика управления.

2. Нажмите кнопку затвора наполовину для выполнения фокусировки.

- Для выполнения съемки нажмите кнопку затвора вниз до упора.

Установка положения, в котором нужно выполнить фокусировку в режиме видеозаписи (точечная фокусировка)

Камера сфокусируется на объекте, которого коснулись.

1. Перед записью или во время записи коснитесь объекта, на котором нужно сфокусироваться.

- Для отмены точечной фокусировки коснитесь значка  (Отмена фокуса) или нажмите центр колесика управления.

Совет

- Помимо функции сенсорной фокусировки также доступны следующие сенсорные операции.
 - Если [Область фокусир.] установлена в [Регулируем. пятно], [Расш. регул. пятно], [Отслежив.: Регулируем. пятно] или [Отслежив.: Расш. регул. пятно], рамку фокусировки можно перемещать с помощью сенсорных операций.
 - Если [Режим фокусиров.] установлен в [Ручной фокус], можно воспользоваться фокусировочной лупой, дважды коснувшись монитора.

Примечание

- Функция сенсорной фокусировки недоступна в следующих случаях:
 - Если режим съемки установлен в [Панорамный обзор].
 - Если [Режим фокусиров.] установлено в [Ручной фокус].
 - При использовании цифрового зума

См. также

- [Сенсорн. управлен.](#)

Цифровая камера
ZV-1

Функц.сенс.управл.: Сенсорн. отслежив.

Сенсорные операции можно использовать для выбора объекта для отслеживания в режимах фотосъемки и видеозаписи.

Заранее выберите MENU →  (Настройка) → [Сенсорн. управлен.] → [Вкл].

1 MENU → 2 (Настройки съемки2) → [Функц.сенс.управл.] → [Сенсорн. отслежив.].

2 Коснитесь объекта, который необходимо отслеживать, на мониторе.

Начнется отслеживание.



3 Нажмите кнопку затвора наполовину для выполнения фокусировки.

- Для выполнения съемки нажмите кнопку затвора вниз до упора.

Совет

- Для отмены отслеживания коснитесь значка  (Отмена отслеживания) или нажмите центр колесика управления.

Примечание

- Функция [Сенсорн. отслежив.] недоступна в следующих случаях:
 - если [Выбор сцены] установлено в [Сумерки с рук] или [Устр. размыт. движ.];
 - В случае видеосъемки при установке [ Параметры зап.] в [120p]/[100p].
 - Если режим съемки установлен в [Панорамный обзор].
 - Если [Режим фокусиров.] установлен в [Ручной фокус] или [Прямая РФ]
 - При использовании функции интеллектуального зума, увеличения четкости изображения и цифрового зума.
 - Если [Распознав. объекта] в [Наст. AF лицо/глаз] установлено в [Животное]
 - Если [ Формат файла] установлен в [XAVC S 4K] и [ Запись прокси] установлена в [Вкл]

См. также

- [Сенсорн. управлен.](#)

Цифровая камера
ZV-1

Кнопка MOVIE

Установка необходимости активации кнопки MOVIE (Видео).

1 MENU →  2 (Настройки съемки2) → [Кнопка MOVIE] → нужная установка.

Подробности пунктов меню

Всегда:

Начало видеозаписи при нажатии кнопки MOVIE в любом режиме. (кроме случая, когда режим съемки установлен в **HFR** (Высок. част. кадров).)

Только реж. Видео:

Начало видеозаписи при нажатии кнопки MOVIE только в случае, если режим съемки установлен в [Видео] или [ Интеллект. Авто].

Цифровая камера
ZV-1

Звуковые сигн.

Выбор необходимости подачи звука.

1 MENU →  2 (Настройки съемки2) → [Звуковые сигн.] → нужная установка.

Подробности пунктов меню

Вкл: все:

Звуки, воспроизводимые, например, при достижении фокуса путем нажатия кнопки затвора наполовину.

Вкл: Только затвор:

Воспроизведение только звука затвора.

Выкл:

Звуки не воспроизводятся.



Примечание

- При установке [Режим фокусиров.] в [Непрерывный AF] камера не будет подавать звуковой сигнал во время фокусировки на объекте.

Цифровая камера
ZV-1

Запись даты (фотоснимок)

Установка записи даты съемки на фотоснимке.

1 MENU →  2 (Настройки съемки2) → [ Запись даты] → нужная установка.

Подробности пунктов меню

Вкл:

Выполняется запись даты съемки.

Выкл:

Запись даты съемки отсутствует.

Примечание

- Если фотосъемка была выполнена с датой, последующее удаление даты со снимков невозможно.
- Печать дат будет дублироваться, если установить в изделии печать дат при печати снимков с помощью ПК или принтеров.
- Время записи снимка наложить на снимок невозможно.
- [ Запись даты] недоступно для изображений RAW.

Цифровая камера
ZV-1

Фун.Отпр.на смарт.: Отправ. на смартфон.

Вы можете передавать фотоснимки, видеозаписи XAVC S или видеозаписи с высокой частотой кадров в смартфон и просматривать их. На смартфоне должно быть установлено приложение Imaging Edge Mobile.

1 MENU → [Сеть] → [Фун.Отпр.на смарт.] → [Отправ. на смартфон.] → нужная установка.

- При нажатии кнопки  (Отправ. на смартфон.) в режиме воспроизведения появится экран установки для [Отправ. на смартфон.].

2 Если изделие готово к передаче, на нем появится информационный экран. Подключите смартфон к изделию, воспользовавшись этой информацией.

- Способ установки для подключения смартфона к изделию отличается в зависимости от смартфона.



Подробности пунктов меню

Выбрать на этом устр.:

Выбор снимка на изделии для передачи в смартфон.

(1) Выберите из [Данный снимок], [Все с этой датой] или [Составные снимки].

- Отображаемые опции могут отличаться в зависимости от режима просмотра, выбранного на камере.

(2) Если выбрано [Составные снимки], выберите нужные снимки с помощью центра колесика управления, а затем нажмите MENU → [Ввод].

Выбрать на смартфоне:

Отображение всех снимков, записанных на карте памяти устройства, на смартфоне.

Примечание

- Возможна передача только изображений, сохраненных на карте памяти камеры.
- Вы можете выбрать размер изображения для отправки в смартфон из [Оригинал], [2M] или [VGA]. Для изменения размера изображения выполните следующие действия.
 - Для смартфона Android
Запустите Imaging Edge Mobile и измените размер изображения посредством [Настройки] → [Копиров. размер изобр.].
 - Для iPhone/iPad
Выберите Imaging Edge Mobile в меню настроек и измените размер изображения с помощью [Копиров. размер изобр.].
- При отправке изображения RAW конвертируются в формат JPEG.
- Видеозаписи в формате AVCHD отправить невозможно.
- В зависимости от смартфона переданная видеозапись может не воспроизводиться правильно. Например, видеозапись может не воспроизводиться плавно или может отсутствовать звук.

- В зависимости от формата фотоснимка, видеозаписи или видеозаписи с высокой частотой кадров их воспроизведение на смартфоне может быть невозможным.
- Данное изделие совместно использует информацию о соединении для [Отправ. на смартф.] с устройством, имеющим разрешение на соединение. Если нужно изменить устройство, которому разрешено соединение с изделием, переустановите информацию о соединении, выполнив следующие действия. MENU →  (Сеть) → [Настройки Wi-Fi] → [Сбр. SSID/Пароль]. После переустановки информации о соединении необходимо снова зарегистрировать смартфон.
- Если [Режим полета] установлено в [Вкл], выполнить соединение данного изделия со смартфоном невозможно. Установите [Режим полета] в [Выкл].
- При передаче большого количества снимков или продолжительных видеозаписей рекомендуется подавать питание на камеру от сетевой розетки с помощью адаптера переменного тока и т.п.

См. также

- [Imaging Edge Mobile](#)
- [Управление камерой с помощью смартфона Android \(QR Code\)](#)
- [Управление камерой с помощью смартфона Android \(SSID\)](#)
- [Управление камерой с помощью iPhone или iPad \(QR Code\)](#)
- [Управление камерой с помощью iPhone или iPad \(SSID\)](#)
- [Фун.Отпр.на смарт.: Отправка цели \(вспомогательные видеоролики\)](#)
- [Режим полета](#)

Цифровая камера
ZV-1

Фун.Отпр.на смарт.: Отправка цели (вспомогательные видеоролики)

При передаче видео XAVC S на смартфон с помощью [Отправ. на смартфон.] можно установить, передавать вспомогательный видеоролик с низким битрейтом или оригинальную видеозапись с высоким битрейтом.

1 MENU →  (Сеть) → [Фун.Отпр.на смарт.] → [**Рх** Отправка цели] → нужная установка.

Подробности пунктов меню

Только прокси:

Передача только вспомогательных видеороликов.

Только оригинал:

Передача только оригинальных видеозаписей.

Прокси и оригинал:

Передача вспомогательных видеороликов и оригинальных видеозаписей.

Примечание

- При передаче большого количества снимков или продолжительных видеозаписей рекомендуется подавать питание на камеру от сетевой розетки с помощью адаптера переменного тока и т.п.

См. также

- [Фун.Отпр.на смарт.: Отправ. на смартфон.](#)
- [Запись прокси](#)

Цифровая камера
ZV-1

Фун.Отпр.на смарт.: Подк. при ВЫК.пит.

Устанавливает, принимать или нет от смартфона соединение Bluetooth при выключенной камере. Если [Подк. при ВЫК.пит.] установлено в [Вкл], вы можете просматривать изображения на карте памяти камеры и передавать изображения с камеры на смартфон, управляя смартфоном.

1 MENU →  (Сеть) → [Фун.Отпр.на смарт.] → [Подк. при ВЫК.пит.] → нужная установка.

Подробности пунктов меню

Вкл:

Соединение Bluetooth со смартфоном при выключенной камере принимается.



Уровень заряда аккумулятора при выключенной камере постепенно уменьшается. Если вы не хотите использовать [Подк. при ВЫК.пит.], выключите его.

Выкл:

Соединение Bluetooth со смартфоном при выключенной камере не принимается.

Как просматривать/передавать изображения на смартфон

Предварительная подготовка

1. Выберите MENU →  (Сеть) → [Настр-ки Bluetooth] → [Функция Bluetooth] → [Вкл] на камере.
2. MENU →  (Сеть) → [Фун.Отпр.на смарт.] → [Подк. при ВЫК.пит.] → [Вкл].
3. Выберите MENU →  (Сеть) → [Настр-ки Bluetooth] → [Связывание] на камере для отображения экрана для сопряжения.
4. Запустите Imaging Edge Mobile на смартфоне, а затем выберите камеру для сопряжения на экране [Дист. ВКЛ/ВЫКЛ питан. камеры].

Операции

1. Выключите камеру.
2. Выберите камеру на экране [Дист. ВКЛ/ВЫКЛ питан. камеры] Imaging Edge Mobile для включения камеры.
 - Высветится лампочка питания камеры, и функции просмотра и передачи станут доступны.

Примечание

- Если смартфон не используется в течение определенного периода времени, соединение Bluetooth будет отключено. Выберите [Дист. ВКЛ/ВЫКЛ питан. камеры] на смартфоне еще раз.
- При включении камеры камера переключится в режим съемки и [Фун.Отпр.на смарт.] завершится.

См. также

- [Imaging Edge Mobile](#)
- [Фун.Отпр.на смарт.: Отправ. на смартфон.](#)
- [Настр-ки Bluetooth](#)

Цифровая камера
ZV-1

Отправить на комп.

С помощью этой операции вы можете передать снимки, хранящиеся в изделии, в компьютер, подключенный к беспроводной точке доступа или к беспроводному широкополосному маршрутизатору, и легко сделать резервные копии. Перед началом этой операции установите приложение PlayMemories Home на компьютере и зарегистрируйте точку доступа на устройстве.

- 1 Запустите компьютер.
- 2 MENU →  (Сеть) → [Отправить на комп.].

Примечание

- В зависимости от настроек приложения компьютера, изделие выключится после сохранения снимков в компьютере.
- Вы можете передавать снимки с изделия только в один компьютер за один раз.
- Чтобы передать снимки в другой компьютер, подключите устройство к компьютеру через USB-соединение и следуйте инструкциям в PlayMemories Home.
- Передача записей вспомогательных видеороликов невозможна.

См. также

- [Введение в компьютерное программное обеспечение \(PlayMemories Home/Imaging Edge\)](#)
- [Настройки Wi-Fi: Нажать WPS](#)
- [Настройки Wi-Fi: Руч. настр. тчк дост.](#)

Цифровая камера
ZV-1

Просмотр на ТВ

Вы можете просматривать снимки на телевизоре, подсоединенном к сети, посредством передачи их с изделия, не соединяя изделие и телевизор с помощью кабеля. Для некоторых телевизоров может понадобиться выполнение операций на телевизоре. Подробные сведения приведены в инструкции по эксплуатации, прилагаемой к телевизору.

1 MENU →  (Сеть) → [Просмотр на ТВ] → нужное устройство для подключения.

2 Если нужно воспроизвести снимки в режиме слайд-шоу, нажмите центр колесика управления.

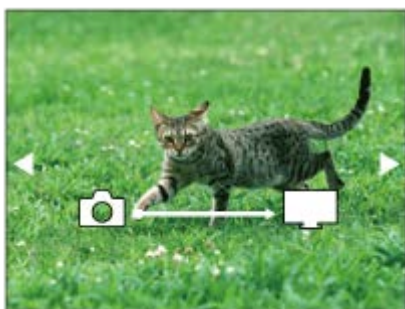

- Для отображения следующего/предыдущего снимка вручную нажимайте правую/левую стороны колесика управления.
- Для изменения устройства, которое нужно подключить, нажмите нижнюю сторону колесика управления, а затем выберите [Спис. устр.].

Установки слайд-шоу

Вы можете изменять установки слайд-шоу, нажимая нижнюю сторону колесика управления.

Выбор воспроизв.:

Выбор группы снимков для просмотра.

Просм. папк. (Фотосн.):

Выбор из [Все] и [Все в папке].

Просм. по дате:

Выбор из [Все] и [Все с этой датой].

Интервал:

Выбор из [Короткий] и [Длительный].

Эффекты*:

Выбор из [Вкл] и [Выкл].

Разм. воспр. изобр.:

Выбор из [HD] и [4K].

* Эти настройки применимы только для телевизоров BRAVIA, которые совместимы с данными функциями.

Примечание

- Вы можете использовать эту функцию на телевизоре, поддерживающем DLNA-рендерер.
- Вы можете просматривать снимки на телевизоре с поддержкой Wi-Fi Direct или на телевизоре с поддержкой сети (включая телевизоры с поддержкой проводной сети).
- Если для подключения данного устройства к телевизору не будет использоваться Wi-Fi Direct, в первую очередь необходимо зарегистрировать точку доступа.
- Отображение снимков на телевизоре может занять некоторое время.

- Воспроизвести видео на телевизоре через Wi-Fi невозможно. Воспользуйтесь кабелем HDMI (продается отдельно).
- Если [Отобр. как группу] установлено в [Вкл], на телевизор будет передано только первое изображение группы.

См. также

- [Настройки Wi-Fi: Нажать WPS](#)
- [Настройки Wi-Fi: Руч. настр. тчк дост.](#)

5-016-936-12(1) Copyright 2020 Sony Corporation

Цифровая камера
ZV-1

Управл. со смартф.

Установка состояния, обеспечивающего подключение камеры к смартфону.

1 MENU →  (Сеть) → [Управл. со смартф.] → **нужная установка.**

Подробности пунктов меню

Управл. со смартф.:

Установка необходимости соединения камеры и смартфона с помощью Wi-Fi. ([Вкл]/[Выкл])

Соединение:

Отображение QR code или SSID, используемых для подключения камеры к смартфону.

Всегда соединено:

Установка необходимости держать камеру подключенной к смартфону. Если этот пункт установлен в [Вкл], после подключения камеры к смартфону она будет оставаться подключенной к нему постоянно. Если он установлен в [Выкл], камера будет подключаться к смартфону только при выполнении процедуры подключения.

Примечание

- При установке [Всегда соединено] в [Вкл] энергопотребление будет больше, чем при установке в [Выкл].

См. также

- [Управление камерой с помощью смартфона Android \(QR Code\)](#)
- [Управление камерой с помощью смартфона Android \(SSID\)](#)
- [Управление камерой с помощью iPhone или iPad \(QR Code\)](#)
- [Управление камерой с помощью iPhone или iPad \(SSID\)](#)
- [Фун.Отпр.на смарт.: Отправ. на смартф.](#)

Цифровая камера
ZV-1

Управление камерой с компьютера (Ф. "Удаленный ПК")

С помощью USB-соединения вы можете управлять камерой с компьютера, включая такие функции, как съемка и хранение изображений на компьютере.

Заранее выберите MENU →  (Сеть) → [Управл. со смартф.] → [Управл. со смартф.] → [Выкл].

- 1** MENU →  (Сеть) → [Ф. "Удаленный ПК"] → Выберите пункт для установки, а затем выберите нужную установку.
- 2** Подсоедините камеру к компьютеру с помощью кабеля micro USB (прилагается), а затем запустите Imaging Edge (Remote) на компьютере.
Теперь вы можете управлять камерой с помощью Imaging Edge (Remote).

Подробности пунктов меню

Удаленный ПК:

Устанавливает, использовать или нет функцию [Удаленный ПК]. ([Вкл] / [Выкл])

Место сохр. снимка:

Устанавливает, сохранять или нет фотоснимки как в камере, так и в компьютере во время съемки с помощью дистанционного управления с ПК. ([Только компьютер]/[Компьют.+Камера]/[Только камера])

RAW+JСох.изоб.ПК:

Выбор типа файла для изображений, передаваемых в компьютер, если [Место сохр. снимка] установлено в [Компьют.+Камера]. ([RAW и JPEG]/[Только JPEG]/[Только RAW])

Примечание

- Если в камеру вставлена карта памяти, на которую невозможно выполнить запись, вы не сможете записывать фотоснимки даже если [Место сохр. снимка] установлено в [Только камера] или [Компьют.+Камера].
- Если выбрана [Только камера] или [Компьют.+Камера] и в камеру не вставлена карта памяти, затвор не будет срабатывать даже если [Спуск без карты] установлен в [Вкл].
- В то время как на камере воспроизводится фотоснимок, вы не сможете выполнять съемку с помощью [Удаленный ПК].
- [RAW+JСох.изоб.ПК] можно выбрать только если  Формат файла] установлен в [RAW и JPEG].

См. также

- [Введение в компьютерное программное обеспечение \(PlayMemories Home/Imaging Edge\)](#)

Цифровая камера
ZV-1

Режим полета

Находясь на борту самолета и т.п., можно временно отключить все функции беспроводной связи, в том числе Wi-Fi.

1 MENU →  (Сеть) → [Режим полета] → **нужная установка.**

При установке [Режим полета] в [Вкл] на экране будет отображен значок самолета.

Цифровая камера
ZV-1

Настройки Wi-Fi: Нажать WPS

Если точка доступа оснащена кнопкой Wi-Fi Protected Setup (WPS), вы можете легко зарегистрировать точку доступа для данного устройства.

- 1 MENU →  (Сеть) → [Настройки Wi-Fi] → [Нажать WPS].
- 2 Нажмите кнопку Wi-Fi Protected Setup (WPS) на точке доступа для подключения.

Примечание

- [Нажать WPS] работает только в случае, если для точки доступа установлена настройка безопасности WPA или WPA2 и точка доступа поддерживает функцию кнопки Wi-Fi Protected Setup (WPS). Если установка безопасности установлена в положение WEP или точка доступа не поддерживает функцию точки Wi-Fi Protected Setup (WPS), выполните [Руч. настр. тчк дост.].
- Для получения подробных сведений о доступных функциях и настройках точки доступа см. инструкцию по эксплуатации точки доступа или обратитесь к администратору точки доступа.
- Соединение может быть не установлено или дальность связи может оказаться меньше из-за окружающих условий, таких как тип материала стен и наличие препятствий или радиоволн между устройством и точкой доступа. В этом случае измените расположение устройства или переместите это устройство ближе к точке доступа.

См. также

- [Настройки Wi-Fi: Руч. настр. тчк дост.](#)

Цифровая камера
ZV-1

Настройки Wi-Fi: Руч. настр. тчк дост.

Вы можете зарегистрировать точку доступа вручную. Перед запуском этой процедуры проверьте название SSID точки доступа, систему защиты и пароль. В некоторых устройствах пароль может быть установлен заранее. Для получения подробных сведений см. инструкцию по эксплуатации точки доступа или проконсультируйтесь с администратором точки доступа.

1 MENU →  (Сеть) → [Настройки Wi-Fi] → [Руч. настр. тчк дост.].

2 Выберите точку доступа, которую нужно зарегистрировать.

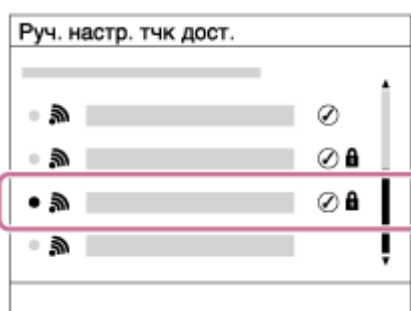

Если нужная точка доступа отображается на экране: Выберите нужную точку доступа.

Если нужная точка доступа не отображается на экране: Выберите [Ручная настройка] и настройте точку доступа.

- В случае выбора [Ручная настройка] введите название SSID точки доступа, а затем выберите систему защиты.

3 Введите пароль и выберите [Да].

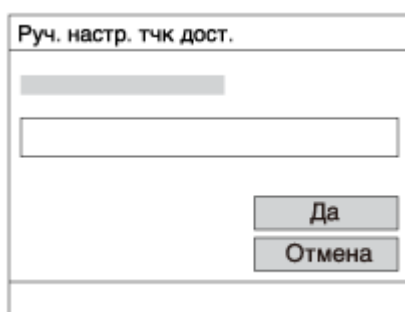

- Для точек доступа без метки  (блокировка) вводить пароль не требуется.

4 Выберите [Да].

Другие пункты настройки

В зависимости от состояния или метода настройки точки доступа может понадобиться настройка дополнительных пунктов.

WPS PIN:

Отображение PIN-кода, введенного в подключенное устройство.

Приоритетное соедине.:

Выберите [Вкл] или [Выкл].

Настр. IP-адреса:

Выберите [Авто] или [Ручной].

IP-адрес:

Если вводить IP-адрес вручную, введите установленный адрес.

Маска подсети/Шлюз по умолчанию:

Если вы установили [Настр. IP-адреса] в [Ручной], введите каждый из адресов в соответствии с сетевым окружением.

Примечание

- Чтобы зарегистрированная точка доступа в будущем имела приоритет, установите [Приоритетное соедин.] в [Вкл].

См. также

- [Настройки Wi-Fi: Нажать WPS](#)
- [Как использовать клавиатуру](#)

Цифровая камера
ZV-1

Настройки Wi-Fi: Отобр. инф. о Wi-Fi

Отображение информации о Wi-Fi для камеры, например MAC-адрес, IP-адрес и т.п.

1 MENU →  (Сеть) → [Настройки Wi-Fi] → [Отобр. инф. о Wi-Fi].

Цифровая камера
ZV-1

Настройки Wi-Fi: Сбр. SSID/Пароль

Данное изделие совместно использует информацию о соединении для [Отправ. на смартф.] и [ Соединение] в [Управл. со смартф.] с устройствами, имеющими разрешение на соединение. Если нужно изменить устройства, которым разрешено соединение, сбросьте информацию о соединении.

1 MENU →  (Сеть) → [Настройки Wi-Fi] → [Сбр. SSID/Пароль] → [Да].

Примечание

- При подключении данного устройства к смартфону после сброса информации о соединении нужно повторно выполнить установки для смартфона.

См. также

- [Фун.Отпр.на смарт.: Отправ. на смартф.](#)
- [Управл. со смартф.](#)

Цифровая камера
ZV-1

Настр-ки Bluetooth

Управление настройками для подключения камеры к смартфону или пульту дистанционного управления Bluetooth через соединение Bluetooth.

Если нужно выполнить сопряжение камеры и смартфона для использования функции привязки информации о местоположении, см “Настр. связ. с пол..”

Если нужно выполнить сопряжение для использования пульта дистанционного управления Bluetooth, см. “ПДУ Bluetooth”.

1 MENU →  (Сеть) → [Настр-ки Bluetooth] → нужная установка.

Подробности пунктов меню

Функция Bluetooth (Вкл/Выкл):

Установка необходимости активации функции Bluetooth камеры.

Связывание:

Отображение экрана для сопряжения камеры и смартфона или пульта дистанционного управления Bluetooth.

Отобр. адрес устр.:

Отображение BD-адреса камеры.

См. также

- [Настр. связ. с пол.](#)
- [ПДУ Bluetooth](#)

Цифровая камера
ZV-1

Настр. связ. с пол.

Вы можете использовать приложение Imaging Edge Mobile для получения информации о местоположении со смартфона, подсоединенного к камере, с помощью соединения Bluetooth. Вы можете записать информацию о местоположении, полученную во время съемки.

Предварительная подготовка

Для использования функции привязки информации о местоположении необходимо приложение Imaging Edge Mobile.









Если “Привязка информ. о положении” не отображается на главной странице Imaging Edge Mobile, необходимо предварительно выполнить следующие действия.

1. Установите Imaging Edge Mobile на смартфоне.
 - Imaging Edge Mobile можно установить из магазина приложений вашего смартфона. Если вы уже установили это приложение, обновите его до последней версии.
2. Передайте предварительно записанный снимок на смартфон с помощью функции [Отправ. на смартф.] камеры.
 - После передачи на смартфон снимка, записанного с помощью камеры, на главной странице приложения появится сообщение “Привязка информ. о положении”.

Порядок работы

 : Операции, выполняемые на смартфоне

 : Операции, выполняемые на камере

1.  : Убедитесь, что функция Bluetooth смартфона активирована.
 - Не выполняйте операцию сопряжения по Bluetooth на экране установки смартфона. В пунктах с 2 по 7 операция сопряжения выполняется с помощью камеры и приложения Imaging Edge Mobile.
 - Если вы случайно выполнили операцию сопряжения на экране установки смартфона в пункте 1, отмените сопряжение, а затем выполните операцию сопряжения, следуя пунктам с 2 по 7, с помощью камеры и приложения Imaging Edge Mobile.
2.  : На камере выберите MENU →  (Сеть) → [Настр-ки Bluetooth] → [Функция Bluetooth] → [Вкл].
3.  : На камере выберите MENU →  (Сеть) → [Настр-ки Bluetooth] → [Связывание].
4.  : Запустите Imaging Edge Mobile на смартфоне и постучите “Привязка информ. о положении”.
 - Если “Привязка информ. о положении” не отобразится, выполните действия в разделе “Предварительная подготовка” выше.
5.  : Активируйте [Привязка информ. о положении] на экране установки [Привязка информ. о положении] приложения Imaging Edge Mobile.
6.  : Следуйте инструкциям на экране установки [Привязка информ. о положении] приложения Imaging Edge Mobile, а затем выберите в списке свою камеру.
7.  : Выберите [Да] при отображении сообщения на мониторе камеры.

- Сопряжение камеры и Imaging Edge Mobile завершено.

8.  : На камере выберите MENU →  (Сеть) → [ Настр. связ. с пол.] → [Связ.с инф.о полож] → [Вкл].

- На мониторе камеры будет отображен  (значок получения информации о местоположении). Информация о местоположении, полученная с помощью GPS и т.п. смартфона, будет записана во время съемки изображений.

Подробности пунктов меню

Связ.с инф.о полож:

Установка необходимости получения информации о местоположении путем соединения со смартфоном.

Автокоррекц. врем.:

Установка необходимости автоматической коррекции установки даты камеры с помощью информации от подсоединенного смартфона.

Авторегулир. обл.:

Установка необходимости автоматической коррекции установки области камеры с помощью информации от подсоединенного смартфона.

Значки, отображаемые во время получения информации о местоположении

 (Получение информации о местоположении): камера получает информацию о местоположении.

 (Получение информации о местоположении невозможно): камера не может получить информацию о местоположении.

 (Соединение Bluetooth доступно): установлено соединение Bluetooth со смартфоном.

 (Соединение Bluetooth недоступно): соединение Bluetooth со смартфоном не установлено.

Совет

- Привязка информации о местоположении возможна, если на смартфоне запущено приложение Imaging Edge Mobile, даже если экран смартфона выключен. Если же камера была выключена на некоторое время, привязка информации о местоположении может не произойти сразу при повторном включении камеры. В этом случае привязка информации о местоположении будет выполнена немедленно, если вы откроете на смартфоне экран Imaging Edge Mobile.
- Если приложение Imaging Edge Mobile не работает, например, в случае перезапуска смартфона, запустите Imaging Edge Mobile для возобновления привязки информации о местоположении.
- Если функция связи информации о местоположении не работает надлежащим образом, см. следующие примечания и выполните сопряжение еще раз.
 - Убедитесь, что функция Bluetooth смартфона активирована.
 - Удалите информацию о сопряжении для камеры, зарегистрированной в настройках Bluetooth смартфона.
 - Убедитесь, что камера не соединена с другими устройствами с помощью функции Bluetooth.
 - Убедитесь, что [Режим полета] для камеры установлено в [Выкл].
 - Удалите информацию о сопряжении для камеры, зарегистрированной в Imaging Edge Mobile.
 - Выполните [Сброс. настр. сети] камеры.
- Для получения более подробных инструкций см. следующую страницу поддержки.
<https://www.sony.net/iem/btg/>

Примечание

- При инициализации камеры информация о сопряжении также будет удалена. Перед повторным сопряжением предварительно удалите информацию о сопряжении для камеры, зарегистрированной в настройках Bluetooth и Imaging Edge Mobile смартфона.
- Информация о местоположении не будет записана, если ее невозможно получить, например, при отключении соединения Bluetooth.
- С камерой может быть сопряжено до 15 устройств Bluetooth, однако информация о местоположении может передаваться только на один смартфон. При необходимости передачи информации о местоположении на другой смартфон, выключите функцию [Привязка информ. о положении] уже соединенного смартфона.
- Если соединение Bluetooth неустойчивое, удалите все препятствия, например людей или металлические предметы, между камерой и сопряженным смартфоном.

- При сопряжении камеры и смартфона обязательно используйте меню [Привязка информ. о положении] в Imaging Edge Mobile.
- Для использования функции привязки информации о местоположении установите [ПДУ Bluetooth] в [Выкл].
- Дальность связи для Bluetooth или Wi-Fi может отличаться в зависимости от условий использования.

Поддерживаемые смартфоны

Для получения самой последней информации см. страницу поддержки.

<https://www.sony.net/iem/>

- Для получения подробных сведений о версиях Bluetooth, совместимых с вашим смартфоном, просмотрите веб-сайт изделия для вашего смартфона.

См. также

- [Imaging Edge Mobile](#)
- [Фун.Отпр.на смарт.: Отправ. на смартф.](#)
- [Настр-ки Bluetooth](#)
- [ПДУ Bluetooth](#)



5-016-936-12(1) Copyright 2020 Sony Corporation

Цифровая камера
ZV-1

ПДУ Bluetooth

Вы можете управлять камерой с помощью пульта дистанционного управления Bluetooth (продается отдельно). Для получения подробных сведений о совместимом пульте дистанционного управления посетите веб-сайт Sony в вашем регионе или обратитесь за консультацией к дилеру Sony или в местный уполномоченный сервисный центр Sony.

Заранее выберите MENU →  (Сеть) → [Настр-ки Bluetooth] → [Функция Bluetooth] → [Вкл]. См. также инструкцию по эксплуатации для пульта дистанционного управления Bluetooth.

- 1 На камере выберите MENU →  (Сеть) → [ПДУ Bluetooth] → [Вкл].**
 - Если в данный момент нет сопряженного с камерой устройства Bluetooth, появится экран для сопряжения, описанный в пункте 2.
- 2 На камере выберите MENU →  (Сеть) → [Настр-ки Bluetooth] → [Связывание] для отображения экрана для сопряжения.**
- 3 Выполните сопряжение на пульте дистанционного управления Bluetooth.**
 - Для получения подробных сведений см. инструкцию по эксплуатации пульта дистанционного управления Bluetooth.
- 4 На камере выберите [Да] на экране подтверждения для соединения Bluetooth.**
 - Сопряжение завершено, и теперь вы можете управлять камерой с пульта дистанционного управления Bluetooth. После однократного сопряжения устройства в дальнейшем вы сможете снова подключить камеру к пульту дистанционного управления Bluetooth, установив [ПДУ Bluetooth] в [Вкл].

Подробности пунктов меню

Вкл:

Включение пульта дистанционного управления Bluetooth.

Выкл:

Выключение пульта дистанционного управления Bluetooth.

Совет

- Соединение Bluetooth активно только в то время, когда вы управляете камерой с помощью пульта дистанционного управления Bluetooth.
- Если данная функция не работает надлежащим образом, проверьте следующие примечания, а затем снова попытайтесь выполнить сопряжение.
 - Убедитесь, что камера не соединена с другими устройствами с помощью функции Bluetooth.
 - Убедитесь, что [Режим полета] для камеры установлено в [Выкл].
 - Выполните [Сброс. настр. сети] камеры.

Примечание

- При инициализации камеры информация о сопряжении также будет удалена. Для использования пульта дистанционного управления Bluetooth выполните сопряжение повторно.
- Если соединение Bluetooth неустойчиво, устраните все препятствия, например людей или металлические предметы, между камерой и сопряженным пультом дистанционного управления Bluetooth.

- Вы не можете использовать функцию для привязки информации о местоположении со смартфоном в то время, когда [ПДУ Bluetooth] установлен в [Вкл].
- В то время, когда [ПДУ Bluetooth] установлен в [Вкл], камера не будет переключаться в режим экономии энергии. Измените установку на [Выкл], когда закончите использование пульта дистанционного управления Bluetooth.

См. также

- [Настр-ки Bluetooth](#)

5-016-936-12(1) Copyright 2020 Sony Corporation

Цифровая камера
ZV-1

Редакт. назв. устр.

Вы можете изменить название устройства для соединений Wi-Fi Direct, [Удаленный ПК] или Bluetooth.

1 MENU →  (Сеть) → [Редакт. назв. устр.].

2 Выберите поле ввода, а затем введите название устройства → [Да].

См. также

- [Настройки Wi-Fi: Нажать WPS](#)
- [Настройки Wi-Fi: Руч. настр. тчк дост.](#)
- [Управление камерой с компьютера \(Ф. "Удаленный ПК"\)](#)
- [Как использовать клавиатуру](#)

Цифровая камера
ZV-1

Сброс. настр. сети

Сброс всех сетевых установок к значениям по умолчанию.

1 MENU →  (Сеть) → [Сброс. настр. сети] → [Ввод].

Цифровая камера
ZV-1

Защита снимков (Защита)

Предохраняет записанные снимки от случайного стирания. На защищенных изображениях отображается метка  (Защита).

1 MENU →  (Воспроизв.) → [Защита] → нужная установка.

Подробности пунктов меню

Неск. снимков:

Применение защиты нескольких выбранных снимков.

(1) Выберите снимок для защиты, а затем нажмите центр колесика управления. В поле флажка отобразится метка  (флажок). Для отмены выбора нажмите центр еще раз и очистите поле флажка.

(2) Для защиты других снимков повторите действия пункта (1).

(3) MENU → [Да].

Все в этой папке:

Установка защиты на все снимки в выбранной папке.

Все с этой датой:

Установка защиты на все снимки, записанные в выбранную дату.

Отменить все в папке:

Отмена защиты на все снимки в выбранной папке.

Отмен.все с этой датой:

Отмена защиты на все снимки, записанные в выбранную дату.



Все изобр. в этой груп.:

Установка защиты на все снимки в выбранной группе.

Отмен. все в этой груп.:

Отмена защиты на все снимки в выбранной группе.

Совет

- Если назначить [Защита] выбранной клавише с помощью MENU →  2 (Настройки съемки2) → [ Польз. клав.], вы сможете установить или отменить защиту снимков простым нажатием клавиши.
- Если выбрать группу в [Неск. снимков], все снимки в группе будут защищены. Для выбора и защиты определенных снимков в пределах группы выполните [Неск. снимков] во время отображения снимков в пределах группы.

Примечание

- Пункты меню, которые можно выбрать, отличаются в зависимости от установки [Режим просмотра] и выбранного контента.

Цифровая камера
ZV-1

Поворот изображения (Повернуть)

Поворот записанного изображения против часовой стрелки.

1 Отобразите изображение, которое нужно повернуть, а затем выберите MENU →  (Воспроизв.) → [Повернуть].

2 Нажмите центр колесика управления.

Снимок повернется против часовой стрелки. Снимок поворачивается после нажатия центра. Если повернуть снимок, он сохраняется повернутым даже после выключения изделия.

Примечание

- Даже если вы поворачиваете видеофайл, он будет воспроизводиться горизонтально на мониторе камеры.
- Возможно, вы не сможете поворачивать снимки, снятые с помощью других изделий.
- При просмотре повернутых снимков на компьютере они могут отображаться в их исходной ориентации в зависимости от программного обеспечения.

Цифровая камера
ZV-1

Удаление нескольких выбранных снимков (Удалить)

Вы можете удалить несколько выбранных фотоснимков. Вы не сможете восстановить снимок после его удаления. Заранее проверьте снимок, который нужно удалить.

1 MENU →  (Воспроизв.) → [Удалить] → нужная установка.

Подробности пунктов меню

Неск. снимков:

Удаление выбранных снимков.

(1) Выберите снимки для удаления, а затем нажмите центр колесика управления. В поле флажка отобразится метка  (флажок). Для отмены выбора нажмите центр еще раз и очистите поле флажка.

(2) Для удаления других фотоснимков повторите действия пункта (1).

(3) MENU → [Да].

Все в этой папке:

Удаление всех снимков в выбранной папке.

Все с этой датой:

Удаление всех снимков, записанных в выбранную дату.

Все, кроме дан. изобр.:

Удаление всех снимков в группе, кроме выбранных.

Все изобр. в этой груп.:

Удаление всех снимков в выбранной группе.

Совет

- Выполните [Форматировать] для удаления всех снимков, включая защищенные снимки.
- Для отображения нужной папки или даты, выберите нужную папку или дату во время воспроизведения, выполнив следующую процедуру:
Рычажок  (Индекс изображ.) → выберите полосу слева с помощью колесика управления → выберите нужную папку или дату с помощью верхней/нижней сторон колесика управления.
- Если выбрать группу в [Неск. снимков], все снимки в группе будут удалены. Для выбора и удаления определенных снимков в пределах группы выполните [Неск. снимков] во время отображения снимков в пределах группы.

Примечание

- Удаление защищенных снимков невозможно.
- Пункты меню, которые можно выбрать, отличаются в зависимости от установки [Режим просмотра] и выбранного контента.

См. также

- [Отобр. как группу](#)
- [Удаление отображаемого снимка](#)
- [Форматировать](#)

Цифровая камера
ZV-1

Оценка

Вы можете присваивать рейтинги записанным изображениям по шкале количества звездочек (★ - ★★), чтобы упростить поиск изображений.

- 1 MENU →  (Воспроизв.) → [Оценка].**
Появится экран выбора рейтинга изображения.
- 2 Нажимайте левую/правую сторону колесика управления для отображения изображения, которому нужно назначить рейтинг, а затем нажмите центр.**
- 3 Выберите уровень из ★ (Оценка), нажимая левую/правую сторону колесика управления, а затем нажмите центр.**
- 4 Нажмите кнопку MENU для выхода из экрана установки рейтинга.**

Совет

- Вы также можете назначить рейтинги при воспроизведении изображений с помощью пользовательской клавиши. Назначьте [Оценка] нужной клавише с помощью [ Польз. клав.] заранее, а затем нажмите пользовательскую клавишу во время воспроизведения изображения, которому нужно назначить рейтинг. Уровень из ★ (Оценка) изменяется при каждом нажатии пользовательской клавиши.

Примечание

- Вы можете назначать рейтинги только для фотоснимков.

См. также

- [Назначение часто используемых функций кнопкам \(Польз. клав.\)](#)
- [Наст.оцен.\(Пол.кл.\)](#)

Цифровая камера
ZV-1

Наст.оцен.(Пол.кл.)

Установка доступного количества звездочек (★) при назначении рейтинга изображениям с помощью клавиши, которой назначена [Оценка] с помощью [▶ Польз. клав.].

- 1 MENU → [▶] (Воспроизв.) → [Наст.оцен.(Пол.кл.)].
- 2 Добавьте метку ✓ (флажок) к уровню ★ (рейтинг), который нужно активировать.
Вы можете выбрать отмеченное число во время установки [Оценка] с помощью пользовательской клавиши.

См. также

- [Оценка](#)
- [Назначение часто используемых функций кнопкам \(Польз. клав.\)](#)

Цифровая камера
ZV-1

Указание изображений, которые нужно распечатать (Укажите печать)

Вы можете указать заранее на карте памяти, какие фотоснимки нужно распечатать позже. Значок **DPOF** (команда печати) появится на указанных снимках. DPOF расшифровывается как “Digital Print Order Format”. Установка DPOF будет сохранена после печати снимка. Рекомендуется отменить данную установку после печати.

1 MENU →  (Воспроизв.) → [Укажите печать] → нужная установка.

Подробности пунктов меню

Неск. снимков:

Выбор снимков для добавления метки печати.

(1) Выберите снимок и нажмите центр колесика управления. В поле флажка отобразится метка  (флажок).

Чтобы отменить выбор, нажмите центр еще раз и очистите поле флажка.

(2) Повторяйте действие пункта (1) для печати других снимков. Чтобы выбрать все изображения за определенную дату или в определенной папке, установите флажок для даты или папки.

(3) MENU → [Да].

Отменить все:

Очистка всех меток DPOF.

Настройка печати:

Установка необходимости печати даты на снимках, зарегистрированных с помощью меток DPOF.

- Положение или размер даты (на снимке или за его пределами) может отличаться в зависимости от принтера.

Примечание

- Добавить метку DPOF невозможно к следующим файлам:
 - Изображения в формате RAW
- Количество копий указать невозможно.
- Некоторые принтеры не поддерживают функцию печати даты.

Цифровая камера
ZV-1

Эффект красоты

Позволяет применять Эффект красоты для ретуширования фотоснимка человека и улучшать его внешний вид, например, с помощью ретуширования, делая кожу более гладкой, глаза более крупными, а зубы более белыми. Вы можете установить эффекты с уровнем от 1 до 5. Изображение, к которому применяется Эффект красоты, сохраняется в виде нового файла. Исходное изображение сохраняется в первоначальном виде.

- 1 MENU →  (Воспроизв.) → [Эффект красоты].
- 2 Выберите лицо, для которого нужно использовать Эффект красоты.
- 3 Выберите нужный эффект и отрегулируйте уровень ретуширования с помощью колесика управления.

(Тонирование кожи):

Регулировка цвета кожи по своему усмотрению.

1. Выберите базовый цвет кожи с помощью стороны вверх/вниз, а затем нажмите центр кнопки.
2. Отрегулируйте цветовой тон, используя стороны вверх/вниз.

(Выравн. тона кожи):

Удаление пигментных пятен и морщин с кожи.

Отрегулируйте уровень эффекта с помощью стороны вверх/вниз.

(Удаление блеска):

Уменьшение жирного блеска кожи. Регулировка цвета кожи по своему усмотрению.

Отрегулируйте уровень эффекта с помощью стороны вверх/вниз.

(Расширение глаз):

Увеличение глаз объекта. Отрегулируйте размер глаз с помощью стороны вверх/вниз.

(Отбеливание зубов):

Усиление белизны зубов объекта. На некоторых снимках усилить белизну зубов, возможно, не удастся.

Отрегулируйте белизну зубов, используя стороны вверх/вниз.

Для последовательного использования двух или более эффектов с [Эффект красоты] сначала примените один эффект к изображению, а затем выберите другой эффект с помощью стороны влево/вправо.



Примечание

- [Эффект красоты] невозможно использовать для следующих изображений:
 - Панорамные изображения
 - Видеозаписи
 - Изображения RAW
- Использовать Эффект красоты на очень маленьком портретном изображении невозможно.
- Для использования функции Эффект красоты на двух или большем числе лиц, выберите то же самое изображение после однократного применения эффекта, а затем используйте эффект на другом лице.
- [Эффект красоты] может не работать надлежащим образом для некоторых изображений.

Цифровая камера
ZV-1

Фотосъемка

Захват выбранной сцены из видеозаписи для сохранения в виде фотоснимка. Сначала выполните видеосъемку, затем сделайте паузу воспроизведения видеозаписи для захвата решающих моментов, которые могут оказаться пропущенными при фотосъемке, и сохраните их в виде фотоснимков.

- 1 **Отобразите видеозапись, захват которой нужно выполнить в виде фотоснимка.**
- 2 **MENU →  (Воспроизв.) → [Фотосъемка].**
- 3 **Воспроизведите видеозапись и сделайте паузу.**
- 4 **Найдите нужную сцену, используя замедленное воспроизведение вперед, замедленное воспроизведение назад, отображение следующего кадра и отображение предыдущего кадра, а затем остановите видеозапись.**
- 5 **Нажмите  (Фотосъемка) для захвата выбранной сцены.**
Сцена сохраняется в виде фотоснимка.

См. также

- [Видеосъемка](#)
- [Воспроизведение видеозаписей](#)



Цифровая камера
ZV-1

Увеличение воспроизводимого снимка (Увеличить)

Увеличение воспроизводимого снимка. Используйте эту функцию для проверки фокуса изображения и т.п.

- 1** **Отобразите снимок, который нужно увеличить, а затем передвиньте рычажок W/T (зум) в сторону T.**
 - Передвиньте рычажок W/T (зум) в сторону W для регулировки коэффициента зуммирования.
 - Просмотр будет увеличен на той части изображения, на которой была сфокусирована камера во время съемки. Если информация об области фокусировки не может быть получена, камера выполнит увеличение по центру изображения.
- 2** **Выберите фрагмент, который нужно увеличить, нажимая верхнюю/нижнюю/правую/левую стороны колесика управления.**
- 3** **Нажмите кнопку MENU или центр колесика управления для завершения воспроизведения с увеличением.**

Совет

- Вы также можете увеличить воспроизводимое изображение с помощью MENU.
- Вы можете изменить начальное увеличение и начальное положение увеличенных изображений, выбирая MENU →  (Воспроизв.) → [ Увел. исх. масшт.] или [ Увел. исх. полож.].
- Вы можете также увеличить изображение, дважды коснувшись монитора. Кроме того, вы можете перетаскивать и перемещать увеличенную позицию на мониторе. Установите [Сенсорн. управлен.] в [Вкл] заранее.

Примечание

- Увеличивать видеозаписи невозможно.

См. также

- [Сенсорн. управлен.](#)
- [Увел. исх. масшт.](#)
- [Увел. исх. полож.](#)

Цифровая камера
ZV-1

Увел. исх. масшт.

Установка начального масштаба увеличения при воспроизведении увеличенных изображений.

1 MENU →  (Воспроизв.) → [ Увел. исх. масшт.] → нужная установка.

Подробности пунктов меню

Стандартн. увелич.:

Отображение изображения со стандартным увеличением.

Предыдущ. увелич.:

Отображение изображения с предыдущим увеличением. Предыдущее увеличение сохраняется даже после выхода из режима зуммирования воспроизведения.

См. также

- [Увеличение воспроизводимого снимка \(Увеличить\)](#)
- [Увел. исх. полож.](#)

Цифровая камера
ZV-1

Увел. исх. полож.

Установка начального положения при увеличении изображения во время воспроизведения.

1 MENU →  (Воспроизв.) → [ Увел. исх. полож.] → нужная установка.

Подробности пунктов меню

Сфокусир.положен.:

Увеличение изображения от точки фокусировки во время съемки.

Центр:

Увеличение изображения от центра экрана.

См. также

- [Увеличение воспроизводимого снимка \(Увеличить\)](#)
- [Увел. исх. масшт.](#)

Цифровая камера
ZV-1

Кор.интерв.движен.

Вы можете регулировать интервал отслеживания движения объекта.

1 MENU →  (Воспроизв.) → [Кор.интерв.движен.] → нужная установка.

См. также



- [Видеосъемка движ.](#)

Цифровая камера
ZV-1



Непр. воспр. инт.

Непрерывное воспроизведение снимков, полученных с помощью интервальной съемки.

Вы можете создавать видеозаписи из фотоснимков, полученных путем интервальной съемки, с помощью компьютерного программного обеспечения Imaging Edge (Viewer). Видеозаписи невозможно создать из фотоснимков на камере.

- 1 MENU →  (Воспроизв.) → [Непр. воспр.  инт.].
- 2 Выберите группу изображений, которые вы хотите воспроизвести, а затем нажмите центр колесика управления.

Совет

- На экране воспроизведения непрерывное воспроизведение можно начать путем нажатия нижней кнопки во время отображения изображения из группы.
- Возобновить или приостановить воспроизведение можно путем нажатия нижней кнопки во время воспроизведения.
- Скорость воспроизведения можно изменять, поворачивая колесико управления во время воспроизведения. Вы также можете изменять скорость воспроизведения путем выбора MENU →  (Воспроизв.) → [Скор. воспр.  инт.].
- Кроме того, непрерывно воспроизводить можно изображения, полученные с помощью непрерывной съемки.

См. также

- [Фун. интер.съем.](#)
- [Скор. воспр. инт.](#)
- [Введение в компьютерное программное обеспечение \(PlayMemories Home/Imaging Edge\)](#)

Цифровая камера
ZV-1

Скор. воспр. инт.

Установка скорости воспроизведения для фотоснимков во время [Непр. воспр.  инт.].

1 MENU →  (Воспроизв.) → [Скор. воспр.  инт.] → нужная установка.

Совет

- Скорость воспроизведения также можно изменять, поворачивая колесико управления во время [Непр. воспр.  инт.].

См. также

- [Непр. воспр. инт.](#)

Цифровая камера
ZV-1

Воспроизведение снимков с помощью слайд-шоу (Слайд-шоу)

Непрерывное автоматическое воспроизведение снимков.

1 MENU →  (Воспроизв.) → [Слайд-шоу] → нужная установка.

2 Выберите [Ввод].

Подробности пунктов меню

Повторить:

Выберите [Вкл], при котором воспроизведение снимков происходит в циклическом режиме, или [Выкл], при котором изделие завершает слайд-шоу после однократного воспроизведения всех снимков.

Интервал:

Выберите интервал отображения для снимков из [1 сек.], [3 сек.], [5 сек.], [10 сек.] или [30 сек.].

Для прекращения слайд-шоу в середине воспроизведения

Нажмите кнопку MENU для выхода из слайд-шоу. Вы не можете приостанавливать слайд-шоу.

Совет

- Во время воспроизведения можно отобразить следующий/предыдущий снимок, нажимая правую/левую сторону колесика управления.
- Вы можете активировать слайд-шоу только в случае, если [Режим просмотра] установлено в [Просм. по дате] или [Просм. папк. (Фотосн.)].

Цифровая камера
ZV-1

Переключение между фотоснимками и видеозаписями (Режим просмотра)

Настройка режима просмотра (способ отображения изображения).

1 MENU →  (Воспроизв.) → [Режим просмотра] → нужная установка.

Подробности пунктов меню

Просм. по дате:

Отображение снимков по дате.

Просм. папк. (Фотосн.):

Отображение только фотоснимков.

Просм. AVCHD:

Отображение только видеозаписей в формате AVCHD.

Просм. XAVC S HD:

Отображение только видеозаписей в формате XAVC S HD.

Просм. XAVC S 4K:

Отображение только видеозаписей в формате XAVC S 4K.

Цифровая камера
ZV-1

Воспроизведение снимков на индексном экране (Индекс изображ.)

Вы можете одновременно отобразить несколько снимков в режиме воспроизведения.

- 1 **Передвиньте рычажок W/T (зум) в сторону W во время воспроизведения снимка.**
- 2 **Выберите снимок, нажимая верхнюю/нижнюю/правую/левую стороны колесика управления или поворачивая колесико управления.**

Для изменения количества отображаемых снимков

MENU →  (Воспроизв.) → [Индекс изображ.] → нужная установка.

Подробности пунктов меню

9 изображений/25 изображений

Для возврата к воспроизведению одиночного снимка

Выберите нужный снимок и нажмите центр колесика управления.

Для быстрого отображения нужного снимка

Выберите полосу слева от индексного экрана изображений с помощью колесика управления, а затем нажимайте верхнюю/нижнюю стороны колесика управления. Если выбирается полоса, можно отобразить экран календаря или экран выбора папки, нажимая центр. Кроме того, вы можете переключить режим просмотра, выбрав значок.

См. также

- [Переключение между фотоснимками и видеозаписями \(Режим просмотра\)](#)

Цифровая камера
ZV-1

Отобр. как группу

Установка отображения изображений, полученных при непрерывной съемке или при интервальной съемке, в виде группы.

1 MENU →  (Воспроизв.) → [Отобр. как группу] → нужная установка.

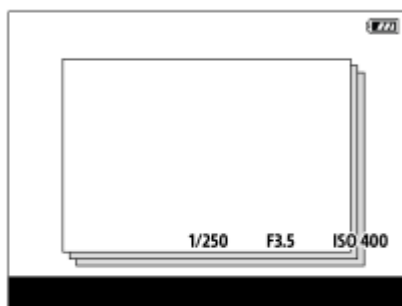

Подробности пунктов меню

Вкл:



Отображение изображений в виде группы.

Выберите группу и нажмите центр колесика управления для воспроизведения изображений в группе.

Выкл:

Отображение изображений не в виде группы.

Совет

- Следующие изображения будут сгруппированы.
 - Изображения, полученные, когда [Режим протяжки] установлено в [Непрерыв. Съемка] (Одна последовательность изображений, снятых непрерывно путем удерживания нажатой кнопки затвора во время непрерывной съемки, становится одной группой.)
 - Изображения, полученные с [ Фун. интер.съем.] (полученные во время одного сеанса интервальной съемки становятся одной группой.)
- На индексном экране изображений отображается значок  (Отобр. как группу) поверх группы.

Примечание

- Изображения можно сгруппировать и отображать только в том случае, если [Режим просмотра] установлен в [Просм. по дате]. Если он не установлен в [Просм. по дате], изображения нельзя сгруппировать и отображать, даже при установке [Отобр. как группу] в [Вкл].
- Если удалить группу, все изображения в группе будут удалены.

См. также

- [Непрерыв. Съемка](#)
- [Фун. интер.съем.](#)

Цифровая камера
ZV-1

Автоматический поворот записанных снимков (Поворот отображ.)

Выбор ориентации при воспроизведении записанных снимков.

1 MENU →  (Воспроизв.) → [Поворот отображ.] → нужная установка.

Подробности пунктов меню

Авто:

При повороте камеры отображаемый снимок автоматически поворачивается путем определения положения камеры.

Ручной:

Изображения, снятые вертикально, отображаются вертикально. При установке ориентации снимка с помощью функции [Повернуть], снимок будет отображаться соответственно.

Выкл:

Изображения всегда отображаются горизонтально.

Примечание

- Видеозаписи, снятые вертикально, во время воспроизведения видеозаписи на экране или видискателе камеры воспроизводятся горизонтально.

См. также

- [Поворот изображения \(Повернуть\)](#)

Цифровая камера
ZV-1

Яркость монитора

Отрегулируйте яркость экрана.

1 MENU →  (Настройка) → [Яркость монитора] → нужная установка.

Подробности пунктов меню



Ручной:

Регулировать яркость в диапазоне от -2 до +2.

Солн. погода:

Установка яркости надлежащим образом для съемки вне помещения.

Примечание

- Установка [Солн. погода] является слишком яркой для съемки внутри помещения. Для съемки в помещении установите [Яркость монитора] в положение [Ручной].
- Яркость монитора невозможно отрегулировать в следующих случаях. Максимальная яркость будет составлять [±0].
 - Если [ Формат файла] установлено в [XAVC S 4K].
 - Если [ Формат файла] установлен в [XAVC S HD] и [ Параметры зап.] установлены в [120p]/[100p].
- Яркость монитора фиксируется на [-2] во время видеосъемки с использованием функций Wi-Fi.
- Яркость монитора фиксируется на [-2] при отображении предупреждения о перегреве.

Цифровая камера
ZV-1

Поддержка Gamma

Видеозаписи с гаммой S-Log предполагают обработку после съемки с целью использования широкого динамического диапазона. Видеозаписи с гаммой HLG предполагают их воспроизведение на HDR-совместимых мониторах. Поэтому они отображаются с низкой контрастностью во время съемки, и могут возникнуть трудности при просмотре на мониторе. Однако вы можете использовать функцию [Поддержка Gamma] для воспроизведения с контрастностью, эквивалентной обычной гамме. Кроме того, [Поддержка Gamma] может быть также применена при воспроизведении видеозаписей на мониторе камеры.

- 1 MENU →  (Настройка) → [Поддержка Gamma].
- 2 Выберите нужную установку с помощью верхней/нижней сторон колесика управления.

Подробности пунктов меню

Assist OFF Выкл:

Не применяйте [Поддержка Gamma].

Assist AUTO Авто:

Отображение видеозаписей с эффектом [S-Log2→709(800%)], если гаммой, установленной в [Профиль изображ.], является [S-Log2], и с эффектом [S-Log3→709(800%)], если гамма установлена в [S-Log3].

Отображение видеозаписей с эффектом [HLG(BT.2020)], если гаммой, установленной в [Профиль изображ.], является [HLG], [HLG1], [HLG2] или [HLG3], а [Цветовой режим] установлен в [BT.2020].

Отображение видеозаписей с эффектом [HLG(709)], если гаммой, установленной в [Профиль изображ.], является [HLG], [HLG1], [HLG2] или [HLG3], а [Цветовой режим] установлен в [709].

Assist S-Log2 S-Log2→709(800%):

Отображение видеозаписей с гаммой S-Log2, воспроизводящей контрастность, эквивалентную ITU709 (800%).

Assist S-Log3 S-Log3→709(800%):

Отображение видеозаписей с гаммой S-Log3, воспроизводящей контрастность, эквивалентную ITU709 (800%).

Assist HLG 2020 HLG(BT.2020):

Отображение видеозаписей после регулировки качества изображения монитора до качества, которое почти соответствует качеству отображения видеозаписей на [HLG(BT.2020)]-совместимом мониторе.

Assist HLG 709 HLG(709):

Отображение видеозаписей после регулировки качества изображения монитора до качества, которое почти соответствует качеству отображения видеозаписей на [HLG(709)]-совместимом мониторе.

Примечание

- Видеозаписи в формате XAVC S 4K или XAVC S HD с гаммой [HLG], [HLG1], [HLG2] или [HLG3] отображаются с эффектом [HLG(BT.2020)] или эффектом [HLG(709)] в зависимости от значения гаммы видеозаписи и режима цветности. В других случаях видеозаписи отображаются в соответствии с установкой гаммы и установкой режима цветности в [Профиль изображ.].
- [Поддержка Gamma] не применяется к видеозаписям при отображении на телевизоре или мониторе, подключенном к камере.

См. также

- [Профиль изображ.](#)



Цифровая камера
ZV-1

Параметры громк.

Установка громкости звука при воспроизведении видеозаписи.

1 MENU →  (Настройка) → [Параметры громк.] → нужная установка.

Регулировка громкости во время воспроизведения

Нажмите нижнюю сторону колесика управления во время воспроизведения видеозаписей для отображения операционной панели, а затем отрегулируйте громкость. Вы можете регулировать громкость во время прослушивания реального звука.

Цифровая камера
ZV-1

Мозаичное меню

Выбор всегда ли будет отображаться первый экран меню при нажатии кнопки MENU.

1 MENU →  (Настройка) → [Мозаичное меню] → нужная установка.

Подробности пунктов меню

Вкл:

Всегда отображать первый экран меню (Мозаичное меню).

Выкл:

Отключение отображения Мозаичного меню.

Цифровая камера
ZV-1

Подтвержд.удал.

Вы можете установить необходимость выбора [Удалить] или [Отмена] в качестве установки по умолчанию на экране подтверждения удаления.

1 MENU →  (Настройка) → [Подтвержд.удал.] → нужная установка.

Подробности пунктов меню

Снач."Удал.":

[Удалить] выбрано в качестве установки по умолчанию.

Снач."Отмена":

[Отмена] выбрано в качестве установки по умолчанию.

Цифровая камера
ZV-1

Монитор авт. ВЫКЛ

Камера автоматически переключается в режим экономии питания, если она не используется в течение определенного периода времени в режиме фотосъемки. Эта функция используется для снижения энергопотребления.

1 MENU →  (Настройка) → [Монитор авт. ВЫКЛ] → нужная установка

Подробности пунктов меню

Не отключается:

Камера не переключается автоматически в режим экономии питания.

2 сек./5 сек./10 сек.:

Камера переключается в режим экономии питания и монитор выключается, если прошло определенное количество секунд без каких-либо операций.

Если выбрано [5 сек.] или [10 сек.], монитор затемняется за две секунды до окончания установленного периода времени.

Примечание

- [Монитор авт. ВЫКЛ] не функционирует в следующих случаях:
 - Если монитор направлен вперед
 - Если режим съемки установлен в [Панорамный обзор]
 - В случаях, когда функция экономии питания не активируется (в качестве исключения [Монитор авт. ВЫКЛ] будет активирован, если [ПДУ Bluetooth] установлен в положение [Вкл].)
 - Во время [ USB-поток]

Цифровая камера
ZV-1

Время нач. энергоз.

Вы можете установить время, когда питание автоматически отключится.

1 MENU →  (Настройка) → [Время нач. энергоз.] → нужная установка.

Подробности пунктов меню

30 мин./5 мин./2 мин./1 мин.

Примечание

- Функция экономии питания деактивируется в следующих ситуациях:
 - При подаче питания через USB
 - При воспроизведении слайд-шоу
 - При видеозаписи
 - При подключении к компьютеру или телевизору
 - Если [ГДУ Bluetooth] установлено в [Вкл]
 - Во время [ USB-поток]

Цифровая камера
ZV-1

ВЫКЛ питан. с мон.

Устанавливает, выключать питание или нет, если монитор закрыт лицевой стороной внутрь.

1 MENU →  (Настройка) → [ВЫКЛ питан. с мон.] → нужная установка.

Подробности пунктов меню

Питание ВЫКЛ:

Питание выключается, если монитор закрыт лицевой стороной внутрь.

Питание не ВЫКЛ:

Питание не выключается, если монитор закрыт лицевой стороной внутрь.

Совет

- Если вы хотите продолжать съемку с монитором, закрытым лицевой стороной внутрь, например во время интервальной съемки или видеозаписи, установите [ВЫКЛ питан. с мон.] в положение [Питание не ВЫКЛ].

Цифровая камера
ZV-1

Темп. авт.выкл.пит.

Установка температуры камеры, при которой камера автоматически выключается во время съемки. Если она установлена в положение [Высокий], вы сможете продолжать съемку даже в том случае, если температура камеры превысит нормальную температуру.

1 MENU →  (Настройка) → [Темп. авт.выкл.пит.] → нужная установка.

Подробности пунктов меню

Стандартная:

Установка стандартной температуры для выключения камеры.

Высокий:

Установка температуры, при которой камера выключается, выше чем [Стандартная].

Примечания при установке [Темп. авт.выкл.пит.] в [Высокий]

- Не выполняйте съемку, удерживая камеру в руке. Используйте штатив.
- Использование камеры путем удерживания ее в руке в течение длительного периода времени может привести к возникновению низкотемпературных ожогов.

Время непрерывной видеозаписи при установке [Темп. авт.выкл.пит.] в [Высокий]

Ниже указана продолжительность времени, доступного для непрерывной видеозаписи, когда камера начинает запись с установками по умолчанию после выключения питания на некоторое время. Следующие значения показывают непрерывное время от начала записи камерой до окончания записи.

Температура окружающей среды: 20 °C

Время непрерывной видеозаписи (HD): приблиз. 30 минут

Время непрерывной видеозаписи (4K): приблиз. 30 минут

Температура окружающей среды: 30 °C

Время непрерывной видеозаписи (HD): приблиз. 30 минут

Время непрерывной видеозаписи (4K): приблиз. 30 минут

Температура окружающей среды: 40 °C

Время непрерывной видеозаписи (HD): приблиз. 20 минут

Время непрерывной видеозаписи (4K): приблиз. 20 минут

HD: XAVC S HD (60p 50M/50p 50M, если камера не подключена через Wi-Fi)

4K: XAVC S 4K (24p 60M/25p 60M, если камера не подключена через Wi-Fi)

Примечание

- Даже если [Темп. авт.выкл.пит.] установлена в [Высокий], в зависимости от условий или температуры камеры доступное для записи время видеосъемки может не изменяться.

См. также

- [Доступное время видеозаписи](#)

Цифровая камера
ZV-1

Переключ. NTSC/PAL

Воспроизведение видео, записанного с помощью этого устройства, на телевизоре системы NTSC/PAL.

1 MENU →  (Настройка) → [Переключ. NTSC/PAL] → [Ввод]

Примечание

- В случае установки карты памяти, ранее отформатированной с помощью другой видеосистемы, появится сообщение о необходимости переформатирования карты.
При необходимости выполнения записи с помощью другой системы, переформатируйте карту памяти или используйте другую карту памяти.
- При выполнении [Переключ. NTSC/PAL] и изменении установки с установки по умолчанию, сообщение "Работает на NTSC." или "Работает на PAL." появится на экране запуска.

Цифровая камера
ZV-1

Сенсорн. управлен.

Установка необходимости активации сенсорных операций на мониторе.

1 MENU →  (Настройка) → [Сенсорн. управлен.] → нужная установка.

Подробности пунктов меню

Вкл:

Активация сенсорного управления.

Выкл:

Деактивация сенсорного управления.

См. также

- [Функц.сенс.управл.: Сенсорный затвор](#)
- [Функц.сенс.управл.: Сенсорный фокус](#)
- [Функц.сенс.управл.: Сенсорн. отслежив.](#)

Цифровая камера
ZV-1

Демонстр. режим

Функция [Демонстр. режим] позволяет автоматически отображать видеозаписи, записанные на карте памяти (демонстрация), после того как камера не эксплуатировалась в течение определенного периода времени. Обычный выбор [Выкл].

1 MENU →  (Настройка) → [Демонстр. режим] → нужная установка.

Подробности пунктов меню

Вкл:

Демонстрация воспроизведения видеозаписи начинается автоматически, если изделие не использовалось приблизительно в течение одной минуты. Возможно воспроизведение только защищенных видеозаписей AVCHD. Установите режим просмотра в [Просм. AVCHD] и защитите самый старый по дате и времени записи видеофайл.

Выкл:

Демонстрация не отображается.

Примечание

- При отсутствии защищенных видеозаписей AVCHD на карте памяти вы не сможете выбрать [Вкл].

Цифровая камера
ZV-1

Настройки TC/UB

Информация о временном коде (TC) и бите пользователя (UB) может быть записана в виде данных, прикрепленных к видеозаписи.

- 1 MENU →  (Настройка) → [Настройки TC/UB] → значение установки, которое нужно изменить.

Подробности пунктов меню

Настр.отобр. TC/UB:

Установка отображения для счетчика, временного кода и бита пользователя.

TC Preset:

Установка временного кода.

UB Preset:

Установка бита пользователя.

TC Format:

Установка способа записи для временного кода. (Только, если [Перекл. NTSC/PAL] установлен в NTSC.)

TC Run:

Установка формата отсчета для временного кода.

TC Make:

Установка формата записи для временного кода на носителе информации.

UB Time Rec:

Установка целесообразности записи времени в виде бита пользователя.



Как установить временной код (TC Preset)

1. MENU →  (Настройка) → [Настройки TC/UB] → [TC Preset].
2. Нажимайте верхнюю/нижнюю сторону колесика управления и выберите первые две цифры.
 - Временной код можно установить в следующем диапазоне.
Если выбрано [60i]: от 00:00:00:00 до 23:59:59:29
 - * Если выбрано [24p] вы можете выбрать последние две цифры временного кода, кратные четырем, от 0 до 23 кадров.
Если выбрано [50i]: от 00:00:00:00 до 23:59:59:24
3. Установите другие цифры, следуя той же процедуре, что и в пункте 2, а затем нажмите в центре колесика управления.

Примечание

- При повороте монитора для съемки автопортрета временной код и бит пользователя отображаться не будут.

Как переустановить временной код



1. MENU →  (Настройка) → [Настройки TC/UB] → [TC Preset].
2. Нажмите кнопку  (Удалить) для переустановки временного кода (00:00:00:00).
Вы можете также переустановить временной код (00:00:00:00) с помощью пульта дистанционного управления RMT-VP1K (продается отдельно).

Как установить бит пользователя (UB Preset)

1. MENU →  (Настройка) → [Настройки TC/UB] → [UB Preset].
2. Нажимайте верхнюю/нижнюю сторону колесика управления и выберите первые две цифры.

3. Установите другие цифры, следуя той же процедуре, что и в пункте 2, а затем нажмите в центре колесика управления.

Как переустановить бит пользователя

1. MENU →  (Настройка) → [Настройки TC/UB] → [UB Preset].
2. Нажмите кнопку  (Удалить) для переустановки бита пользователя (00 00 00 00).

Как выбрать способ записи для временного кода (TC Format*1)

1. MENU →  (Настройка) → [Настройки TC/UB] → [TC Format].

DF:

Запись временного кода в формате с пропуском кадра*2.

NDF:

Запись временного кода в формате без пропуска кадра.

*1 Только, если [Перекл. NTSC/PAL] установлен в NTSC.

*2 Временной код основан на 30 кадрах в секунду. Однако в течение продолжительного периода времени записи между реальным временем и временным кодом возникнет расхождение, поскольку частота кадров сигнала изображения NTSC составляет приблизительно 29,97 кадров в секунду. Пропуск кадра корректирует данное расхождение для выравнивания временного кода и реального времени. В формате пропуска кадра первые 2 номера кадра пропускаются каждую минуту, за исключением каждой десятой минуты. Временной код без данной коррекции называется временным кодом без пропуска кадра.

- Установка фиксируется в [NDF] при записи в 4K/24p или 1080/24p.

Как выбрать формат отсчета для временного кода (TC Run)

1. MENU →  (Настройка) → [Настройки TC/UB] → [TC Run].

Rec Run:

Установка пошагового режима для временного кода для продвижения только во время записи. Временной код записывается последовательно относительно последнего временного кода предыдущей записи.

Free Run:

Установка пошагового режима для временного кода для продвижения в любое время, независимо от функционирования камеры.

- Временной код может быть не записан последовательно в следующих случаях, даже если временной код переходит в режим [Rec Run].
 - При изменении формата записи.
 - При извлечении носителя информации.

Как выбрать способ записи временного кода (TC Make)

1. MENU →  (Настройка) → [Настройки TC/UB] → [TC Make].

Preset:

Запись вновь установленного временного кода на носитель информации.

Regenerate:

Считывание последнего временного кода предыдущей записи с носителя информации и последовательная запись нового временного кода относительно последнего временного кода. Временной код переходит в режим [Rec Run] независимо от установки [TC Run].

Цифровая камера
ZV-1

Настройки HDMI: Разрешение HDMI

При подсоединении изделия к телевизору высокой четкости (HD) с разъемами HDMI с помощью кабеля HDMI (продается отдельно), можно выбрать разрешение HDMI для вывода снимков на экран телевизора.

1 MENU →  (Настройка) → [Настройки HDMI] → [Разрешение HDMI] → нужная установка.

Подробности пунктов меню

Авто:

Изделие автоматически распознает телевизор высокой четкости и устанавливает выходное разрешение.

2160p/1080p:

Выходные сигналы в 2160p/1080p.

1080p:

Выходные сигналы с качеством изображения высокой четкости (1080p).

1080i:

Выходные сигналы с качеством изображения высокой четкости (1080i).

Примечание

- Если не удастся отобразить изображения должным образом с помощью установки [Авто], выберите [1080i], [1080p] или [2160p/1080p] в зависимости от подключенного телевизора.

Цифровая камера
ZV-1

Настройки HDMI: Вывод 24р/60р (видео) (Только для 1080 60i-совместимых моделей)

Вы можете установить 1080/24р или 1080/60р в качестве выходного формата HDMI, если [ Параметры зап.] установлены в [24р 50M], [24р 60M] или [24р 100M].

1 MENU →  (Настройка) → [Настройки HDMI] → [Разрешение HDMI] → [1080р] или [2160р/1080р].

2 MENU →  (Настройка) → [Настройки HDMI] → [ Вывод 24р/60р] → нужная установка.

Подробности пунктов меню

60р:

Видеозаписи выводятся в виде 60р.

24р:

Видеозаписи выводятся в виде 24р.

Примечание

- Пункты 1 и 2 могут быть установлены в любом порядке.

См. также

- [Параметры зап. \(видео\)](#)

Цифровая камера
ZV-1

Настройки HDMI: Показ инф. о HDMI

Выбор необходимости отображения информации о съемке при соединении данного изделия и телевизора с помощью кабеля HDMI (продается отдельно).

1 MENU →  (Настройка) → [Настройки HDMI] → [Показ инф. о HDMI] → нужная установка.

Подробности пунктов меню

Включить:

Отображение информации о съемке на телевизоре.

На телевизоре отображается записанный снимок и информация о съемке, в то время как на мониторе камеры не отображается ничего.

Выключить:

Информация о съемке на телевизоре не отображается.

На телевизоре отображается только записанный снимок, в то время как на мониторе камеры отображается записанный снимок и информация о съемке.

Примечание

- При подключении камеры к устройству HDMI в то время как  [Формат файла] установлен в [XAVC S 4K], установка переключится в [Выключить].

Цифровая камера
ZV-1

Настройки HDMI: Вывод TC (видеосъемка)

Установка необходимости нанесения слоя информации TC (временного кода) на выходной сигнал через разъем HDMI при выводе сигнала на другие устройства профессионального пользования.

Данная функция наносит информацию временного кода на выходной сигнал HDMI. Изделие отправляет информацию временного кода в виде цифровых данных, а не в виде изображения, отображаемого на экране. Подсоединенное устройство может затем обратиться к цифровым данным для распознавания данных о времени.

1 MENU →  (Настройка) → [Настройки HDMI] → [ Вывод TC] → нужная установка.

Подробности пунктов меню



Вкл:

Временной код выводится на другие устройства.

Выкл:

Временной код не выводится на другие устройства.

Примечание

- Если [ Вывод TC] установлено в [Вкл], изображение может не выводиться надлежащим образом на телевизор или записывающее устройство. В подобных случаях установите [ Вывод TC] в [Выкл].

Цифровая камера
ZV-1

Настройки HDMI: Управление REC (видеосъемка)

При подключении камеры к внешнему рекордеру/проигрывателю вы можете удаленно управлять рекордером/проигрывателем для начала/остановки записи с помощью камеры.

1 MENU →  (Настройка) → [Настройки HDMI] →  Управление REC → нужная установка.

Подробности пунктов меню

Вкл:







 STBY (STBY) Камера может отправить команду записи на внешний рекордер/проигрыватель.

 REC (REC) Камера отправляет команду записи на внешний рекордер/проигрыватель.

Выкл:

Камера не может отправить команду на внешний рекордер/проигрыватель для начала/остановки записи.

Примечание

- Доступно для внешних рекордеров/проигрывателей совместимых с  Управление REC.
- При использовании функции  Управление REC установите режим съемки в  (Видео) или  (Интеллект. Авто).
- При установке  Вывод TC в [Выкл] использование функции  Управление REC невозможно.
- Даже если отображается  REC (REC), внешний рекордер/проигрыватель может не работать надлежащим образом в зависимости от установок или состояния рекордера/проигрывателя. Убедитесь в том, что внешний рекордер/проигрыватель работает надлежащим образом, перед его использованием.

Цифровая камера
ZV-1

Настройки HDMI: КОНТР. ПО HDMI

При подключении данного изделия к Sync-совместимому телевизору "BRAVIA" с помощью кабеля HDMI (продается отдельно), вы можете управлять данным изделием, направляя пульт дистанционного управления телевизора на телевизор.

- 1 MENU →  (Настройка) → [Настройки HDMI] → [КОНТР. ПО HDMI] → нужная установка.
- 2 Подключение данного изделия к Sync-совместимому телевизору "BRAVIA".
Вход телевизора переключится автоматически и снимки на данном изделии будут отображаться на экране телевизора.
- 3 Нажмите кнопку SYNC MENU пульта дистанционного управления телевизором.
- 4 Управление данным изделием с помощью пульта дистанционного управления телевизором.

Подробности пунктов меню

Вкл:

Вы можете управлять данным изделием с помощью пульта дистанционного управления телевизора.

Выкл:

Запрещает управление данным изделием с помощью пульта дистанционного управления телевизора.



Примечание

- При подключении данного изделия к телевизору с помощью кабеля HDMI доступные пункты меню будут ограничены.
- [КОНТР. ПО HDMI] доступно только с Sync-совместимым телевизором "BRAVIA". Работа SYNC MENU также отличается в зависимости от используемого телевизора. Подробные сведения приведены в инструкции по эксплуатации, прилагаемой к телевизору.
- Если изделие выполняет ненужные операции в ответ на сигналы пульта дистанционного управления телевизора при подключении изделия к телевизору другого производителя с помощью соединения HDMI, выберите MENU →  (Настройка) → [Настройки HDMI] → [КОНТР. ПО HDMI] → [Выкл].

Цифровая камера
ZV-1

Выб. вывода 4K (видео)

Вы можете установить способ записи видео и выполнения вывода HDMI, когда камера подключена к 4K-совместимым внешним устройствам записи/воспроизведения и т.п.

- 1 Установите режим съемки в [Видео] или [Интеллект. Авто].
- 2 Подключите камеру к нужному устройству с помощью кабеля HDMI.
- 3 MENU →  (Настройка) →  Выб. вывода 4K] → нужная установка.

Подробности пунктов меню

Карта пам.+HDMI:

Одновременный вывод на внешнее устройство записи/воспроизведения и запись на карту памяти камеры.

Лишь HDMI(30p):

Вывод видеозаписи 4K в 30p на внешнее устройство записи/воспроизведения без записи на карту памяти камеры.

Лишь HDMI(24p):



Вывод видеозаписи 4K в 24p на внешнее устройство записи/воспроизведения без записи на карту памяти камеры.

Лишь HDMI(25p)*:

Вывод видеозаписи 4K в 25p на внешнее устройство записи/воспроизведения без записи на карту памяти камеры.

* Только, если [Перекл. NTSC/PAL] установлен в PAL.

Примечание

- Данный пункт можно установить только в том случае, если камера находится в режиме видеосъемки и подключена к 4K-совместимому устройству.
- Если установлен [Лишь HDMI(30p)], [Лишь HDMI(24p)] или [Лишь HDMI(25p)], [Показ инф. о HDMI] будет временно установлен в [Выключить].
- Если установлен [Лишь HDMI(30p)], [Лишь HDMI(24p)] или [Лишь HDMI(25p)] показания счетчика не увеличиваются (реальное время записи не считается) во время видеозаписи на внешнее устройство записи/воспроизведения.
- Во время видеосъемки в формате 4K с использованием установки [Карта пам.+HDMI] видеозаписи не будут выводиться на устройство, подключенное с помощью кабеля HDMI, если вы одновременно записываете вспомогательный видеоролик. Если нужно выполнить вывод HDMI, установите [ Запись прокси] в [Выкл.]. (В этом случае, если для [ Параметры зап.] установить другие значения, кроме [24p], изображение не будет отображаться на экране камеры).
- Если [ Формат файла] установлен в [XAVC S 4K] и камера подключена через HDMI, следующие функции будут частично ограничены.
 - [Приор. лиц/глаз AF]
 - [Приор.лиц в м/изм]
 - Функция отслеживания

См. также

- [Настройки HDMI: Управление REC \(видеосъемка\)](#)

- [Формат файла \(видео\)](#)
- [Параметры зап. \(видео\)](#)
- [Настройки HDMI: Показ инф. о HDMI](#)

5-016-936-12(1) Copyright 2020 Sony Corporation

Цифровая камера
ZV-1

USB-соединение

Выбор способа выполнения USB-соединения при подключении данного устройства к компьютеру и т.п.

Выберите MENU →  (Сеть) → [Управл. со смартфф.] → [Управл. со смартфф.] → [Выкл] заранее.

Кроме того, при установке MENU →  (Сеть) → [Ф. "Удаленный ПК"] → [М-д под. "Удал. ПК"] в [USB] установите [Удаленный ПК] в разделе [Ф. "Удаленный ПК"] в [Выкл].

1 MENU →  (Настройка) → [USB-соединение] → нужная установка.

Подробности пунктов меню

Авто:

Автоматически устанавливается соединение Mass Storage или MTP в зависимости от компьютера или других подключаемых устройств USB.

Съемный диск:

Устанавливается соединение Mass Storage между данным изделием, компьютером и другими устройствами USB.

MTP:

Устанавливается соединение MTP между данным устройством, компьютером и другими устройствами USB.

Примечание

- Для установки соединения между изделием и компьютером может потребоваться некоторое время, если [USB-соединение] установлено в [Авто].

Цифровая камера
ZV-1

Настройка USB LUN

Повышение совместимости путем ограничения функций USB-соединения.

1 MENU →  (Настройка) → [Настройка USB LUN] → нужная установка.

Подробности пунктов меню

Несколько:

В обычных случаях используйте [Несколько].

Одиночный:

Установите [Настройка USB LUN] в [Одиночный] только в том случае, если невозможно установить соединение.

Цифровая камера
ZV-1

USB питание

Установка целесообразности подачи питания через кабель micro USB, когда изделие подсоединено к компьютеру или устройству USB.

1 MENU →  (Настройка) → [USB питание] → нужная установка.

Подробности пунктов меню

Вкл:

Питание подается на изделие через кабель micro USB, когда изделие подключено к компьютеру и т.п.

Выкл:

Питание не подается на изделие через кабель micro USB, когда изделие подключено к компьютеру и т.п.

Операции доступны во время подачи питания через кабель USB

В следующей таблице показано, какие операции доступны/недоступны во время подачи питания через кабель USB.

Операция	Доступна/недоступна
Фотосъемка	Доступна
Воспроизведение снимков	Доступна
Соединения Wi-Fi/Bluetooth	Доступна
Зарядка аккумулятора	Недоступна
Включение камеры без вставленного аккумулятора	Недоступна



Примечание

- Вставьте аккумулятор в изделие для подачи питания через кабель USB.

Цифровая камера
ZV-1

Язык

Выбор языка, используемого в пунктах меню, предупреждениях и сообщениях.

1 MENU →  (Настройка) → [ Язык] → нужный язык.

Цифровая камера
ZV-1

Настр. даты/врем.

Экран установки часов отображается автоматически при включении данного изделия в первый раз или после полной разрядки внутреннего аккумулятора автономной подпитки. Выберите это меню при установке даты и времени после первого включения.

1 MENU →  (Настройка) → [Настр. даты/врем.] → нужная установка.

Подробности пунктов меню

Летнее время:

Выбор функции перехода на летнее время [Вкл]/[Выкл].

Дата/Время:

Установка даты и времени.

Формат даты:

Выбор формата индикации даты и времени.

Совет

- Для зарядки внутреннего аккумулятора автономной подпитки вставьте заряженный аккумулятор и оставьте изделие на 24 часа или дольше с выключенным питанием.
- Если часы переустанавливаются после каждой зарядки аккумулятора, это может указывать на необходимость замены внутреннего аккумулятора автономной подпитки. Проконсультируйтесь с сервисным центром.

Цифровая камера
ZV-1

Часовой пояс

Настройка региона, где будет использоваться изделие.

1 MENU →  (Настройка) → [Часовой пояс] → нужная область.

Цифровая камера
ZV-1

Форматировать

При использовании карты памяти с данной камерой в первый раз рекомендуется отформатировать карту памяти в камере для обеспечения ее стабильной работы. Заметьте, что форматирование карты приводит к полному удалению и невозможности восстановления всех данных на карте памяти. Сохраните ценные данные на компьютере и т.п.

1 MENU →  (Настройка) → [Форматировать].

Примечание

- Форматирование безвозвратно удаляет все данные, включая защищенные изображения и зарегистрированные установки (от M1 до M4).
- Во время форматирования горит индикатор доступа. Не извлекайте карту памяти, когда горит индикатор доступа.
- Отформатируйте карту памяти на данной камере. Если карту памяти отформатировать на компьютере, то, в зависимости от типа формата, карта памяти может оказаться непригодной для использования.
- Для завершения форматирования может потребоваться несколько минут в зависимости от карты памяти.
- Вы не сможете отформатировать карту памяти, если оставшийся заряд аккумулятора составляет менее 1%.

Цифровая камера
ZV-1

Выбор папк. записи

Если [Название папки] в [ Настр.файл/пап.] установлено в [Станд.формат] и имеется 2 папки или больше, вы можете выбрать на карте памяти папку, в которую будут записываться изображения.

1 MENU →  (Настройка) → [Выбор папк. записи] → нужная папка.

Примечание

- Вы не сможете выбрать папку, если [Название папки] в [ Настр.файл/пап.] установлено в [Формат Дата].

См. также

- [Настр.файл/пап. \(фотоснимок\)](#)

Цифровая камера
ZV-1

Создать папку

Создается новая папка на карте памяти для записи фотоснимков. Новая папка будет создана с номером, превышающим на единицу наибольший номер папки, используемой в данный момент. Снимки сохраняются во вновь созданной папке.

1 MENU →  (Настройка) → [Создать папку].

Примечание

- Если вставить в данное изделие карту памяти, которая использовалась с другим оборудованием, и выполнить съемку, новая папка может быть создана автоматически.
- В одной папке может храниться всего до 4000 снимков. Если емкость папки достигла предела, новая папка может быть создана автоматически.

Цифровая камера
ZV-1

Настр.файл/пап. (фотоснимок)

Установка имен файлов для выполняемых фотоснимков и определение папок для сохранения выполненных фотоснимков.

1 MENU →  (Настройка) → [ Настр.файл/пап.] → нужная установка.

Подробности пунктов меню

Номер файла:

Вы можете установить способ назначения номеров файлов для фотоснимков.

[Серия]: Не сбрасывать номера файлов для каждой папки.

[Сброс]: Сбрасывать номера файлов для каждой папки.

Устан. имя файла:

Вы можете указать первые три символа имени файла.

Название папки:

Вы можете установить способ назначения имен папок.

[Станд.формат]: Папки именовются как “номер папки + MSDCF”.

Пример: 100MSDCF

[Формат Дата]: Папки именовются как “номер папки + Y (последняя цифра года)/MM/ДД”.

Пример: 10000405 (Номер папки: 100; дата: 04/05/2020)

Примечание

- Для [Устан. имя файла] можно использовать только заглавные буквы, цифры и символы подчеркивания. Символ подчеркивания нельзя использовать для первого знака.
- Три символа, указанные с помощью [Устан. имя файла], применяются только к файлам, записанным после выполнения установки.

Цифровая камера
ZV-1

Настр-ки файла (видео)

Сконфигурируйте настройки для названий файлов видеозаписей.

1 MENU →  (Настройка) → [ Настр-ки файла] → нужная установка.

Подробности пунктов меню

Номер файла:

Вы можете установить, как назначать номера файлам для видеозаписей.

[Серия]: Не сбрасывать номера файлов даже при изменении карты памяти.

[Сброс]: Сбрасывать номера файлов при изменении карты памяти.

Сброс счетч. серии:

Сбрасывать счетчик серии, используемый при установке [Номер файла] в [Серия].

Форм.имени файла:

Вы можете установить формат имен видеофайлов.

[Стандартный]: Имя записанного видеофайла начинается с "С". Пример: C0001

[Заглавие]: Именем записанного видеофайла становится "Заголовок+номер файла".

[Дата + Заглавие]: Именем записанного видеофайла становится "Дата+заголовок+номер файла".

[Заглавие + Дата]: Именем записанного видеофайла становится "Заголовок+дата+ номер файла".

Наст. имени заглав.:

Вы можете установить заголовок, если [Форм.имени файла] установлен в [Заглавие], [Дата + Заглавие] или [Заглавие + Дата].

Примечание

- Только алфавитно-цифровые знаки и символы могут использоваться в качестве ввода для [Наст. имени заглав.]. Можно ввести до 37 символов.
- Заголовки, указанные с помощью [Наст. имени заглав.], применяются только к видеозаписям после выполнения установки.
- [ Настр-ки файла] не применяются к видеозаписям AVCHD.
- Вы не можете установить способ назначения имен папок для видеозаписей.
- При использовании карты памяти SDHC [Форм.имени файла] фиксируется в [Стандартный].
- Если в результате удаления файлов и т.п. имеются неиспользованные номера, эти номера будут использованы повторно, когда номер видеофайла достигнет "9999".

Цифровая камера
ZV-1

Восстан. БД изобр.

Если файлы изображений были обработаны на компьютере, в файле базы данных изображений могут возникнуть проблемы. В таких случаях снимки на карте памяти не будут воспроизводиться на данном изделии. При возникновении этих проблем восстановите файл с помощью опции [Восстан. БД изобр.].

1 MENU →  (Настройка) → [Восстан. БД изобр.] → [Ввод].

Примечание

- Если аккумулятор чрезмерно разряжен, файлы базы данных изображений восстановить невозможно. Используйте полностью заряженный аккумулятор.
- Изображения, записанные на карте памяти, опцией [Восстан. БД изобр.] не удаляются.

Цифровая камера
ZV-1

Показ. инф. о носит

Отображает доступное время видеозаписи для вставленной карты памяти. Также отображает количество доступных для записи фотоснимков для вставленной карты памяти.

1 MENU →  (Настройка) → [Показ. инф. о носит].

Цифровая камера
ZV-1

Модель

Отображает версию программного обеспечения данного изделия. Проверьте версию при появлении обновлений программного обеспечения для данного изделия и т.п.

1 MENU →  (Настройка) → [Модель].

Примечание

- Обновление может быть выполнено только при уровне заряда аккумулятора  (3 полосы оставшегося заряда аккумулятора) или более. Используйте заряженный в достаточной степени аккумулятор.

Цифровая камера
ZV-1

Заводск. настройка

Возврат изделия к установкам по умолчанию. Записанные снимки сохраняются даже в случае выполнения [Заводск. настройка].

1 MENU →  (Настройка) → [Заводск. настройка] → нужная установка.

Подробности пунктов меню

Сброс настроек камеры:

Инициализация основных установок съемки в установки по умолчанию.

Инициализировать:

Инициализация всех установок в установки по умолчанию.

Примечание

- Ни в коем случае не извлекайте аккумулятор во время возврата к установкам по умолчанию.
- Установки [Профиль изображ.] не будут сброшены, даже если выполняется [Сброс настроек камеры] или [Инициализировать].

Цифровая камера
ZV-1

Добавить пункт

Вы можете зарегистрировать нужные пункты меню для ★ (Мое меню) в MENU.

- 1 MENU → ★ (Мое меню) → [Добавить пункт].
- 2 Выберите пункт, который нужно добавить в ★ (Мое меню), с помощью верхней/нижней/левой/правой стороны колесика управления.
- 3 Выберите для него место, нажимая верхнюю/нижнюю/левую/правую сторону колесика управления.

Совет

- Вы можете добавить до 30 пунктов в ★ (Мое меню).

Примечание

- Вы не сможете добавить следующие пункты в ★ (Мое меню).
 - Любой пункт в MENU →  (Воспроизв.)
 - [Просмотр на ТВ]

См. также

- [Сортировать пункт](#)
- [Удалить пункт](#)
- [Использование пунктов MENU](#)

Цифровая камера
ZV-1

Сортировать пункт

Вы можете изменить последовательность пунктов меню, добавленных в ★ (Мое меню), в MENU.

- 1 MENU → ★ (Мое меню) → [Сортировать пункт].
- 2 Выберите пункт, который нужно переместить, с помощью верхней/нижней/левой/правой стороны колесика управления.
- 3 Выберите для него место, нажимая верхнюю/нижнюю/левую/правую сторону колесика управления.

См. также

- [Добавить пункт](#)

Цифровая камера
ZV-1

Удалить пункт

Вы можете удалить пункты меню, добавленные в ★ (Мое меню) MENU.

1 MENU → ★ (Мое меню) → [Удалить пункт].

2 Выберите пункт, который нужно удалить, с помощью верхней/нижней/левой/правой стороны колесика управления, а затем нажмите центр для удаления выбранного пункта.

Совет

- Для удаления всех пунктов на странице выберите MENU → ★ (Мое меню) → [Удалить страницу].
- Вы можете удалить все пункты, добавленные в ★ (Мое меню), выбрав MENU → ★ (Мое меню) → [Удалить все].

См. также

- [Удалить страницу](#)
- [Удалить все](#)
- [Добавить пункт](#)

Цифровая камера
ZV-1

Удалить страницу

Вы можете удалить все пункты меню, добавленные на странице в ★ (Мое меню), в MENU.

- 1 MENU → ★ (Мое меню) → [Удалить страницу].
- 2 Выберите страницу, которую нужно удалить, с помощью левой/правой сторон колесика управления, а затем нажмите центр колесика управления для удаления пунктов.

См. также

- [Добавить пункт](#)
- [Удалить все](#)

Цифровая камера
ZV-1

Удалить все

Вы можете удалить все пункты меню, добавленные в ★ (Мое меню), в MENU.

- 1 MENU → ★ (Мое меню) → [Удалить все].
 - 2 Выберите [Да].
-

См. также

- [Добавить пункт](#)
- [Удалить страницу](#)

Цифровая камера
ZV-1

Отобр. з Мое меню

Вы можете настроить Мое меню для отображения первым при нажатии кнопки MENU.

1 MENU → ★ (Мое меню) → [Отобр. з Мое меню] → нужная установка.

Подробности пунктов меню

Вкл:

Мое меню отображается первым при нажатии кнопки MENU.

Выкл:

При нажатии кнопки MENU появляется меню, отображавшееся последним.

См. также

- [Добавить пункт](#)

Цифровая камера
ZV-1

Меры предосторожности

См. также “Примечания по использованию” в Руководство по началу работы (прилагается) для данного изделия.

О технических характеристиках, приведенных в данном руководстве

- Данные производительности и характеристик, приведенные в данном руководстве, основаны на нормальной температуре окружающей среды 25 °C, если не указано иное.
- Для аккумулятора данные основаны на полностью заряженном аккумуляторе до выключения индикатора зарядки.

О температурах эксплуатации

- Съемка в очень холодных или жарких условиях, выходящих за пределы диапазона рабочих температур, не рекомендуется.
- При высокой температуре окружающей среды температура камеры быстро повышается.
- При повышении температуры камеры качество изображения может ухудшиться. Перед продолжением съемки рекомендуется подождать, пока температура камеры снизится.
- В зависимости от температуры камеры и аккумулятора камера может перестать записывать видео или питание может выключаться автоматически для защиты камеры. Перед выключением питания или отключением возможности видеосъемки на экране появится сообщение. В этом случае оставьте питание выключенным и подождите, пока температура камеры и аккумулятора не снизится. При включении питания, когда камера и аккумулятор еще не остыли, питание может снова отключиться или видеосъемка будет невозможна.

Примечания по записи в течение длительного периода времени или видеозаписи в формате 4K

В условиях низкой температуры, особенно во время видеосъемки 4K, время записи может быть меньше. Подогрейте аккумулятор или замените его новым.

Примечания относительно воспроизведения видеозаписей на других устройствах

Видеозаписи XAVC S можно воспроизвести только на XAVC S-поддерживающих устройствах.

Примечания по записи/воспроизведению

- Перед началом записи выполните пробную запись, чтобы убедиться, что камера работает правильно.
- Воспроизведение снимков, записанных вашим изделием, на другом оборудовании и воспроизведение вашим изделием снимков, записанных или отредактированных на другом оборудовании, не гарантируется.
- Sony не может предоставлять никаких гарантий в случае сбоя при записи, потери или повреждения записанных изображений или аудиоданных вследствие неисправности камеры или носителя записи и т.п. Рекомендуется делать резервные копии важных данных.
- После форматирования карты памяти все данные, записанные на карте, будут удалены и не могут быть восстановлены. Перед форматированием скопируйте данные в компьютер или другое устройство.

Резервное копирование карт памяти

В следующих случаях данные могут быть повреждены. Не забывайте выполнять резервное копирование данных для их защиты.

- При извлечении карты памяти, отсоединении кабеля USB либо выключении питания изделия во время операции считывания или записи.

- При использовании карты памяти в местах, подверженных воздействию статического электричества или электрических помех.

Ошибка файла базы данных

- Если вставить карту памяти, на которой нет файла базы данных изображений, в изделие и включить питание, изделие автоматически создаст файл базы данных изображений, используя некоторую емкость карты памяти. Процесс может занять длительное время и работать с изделием будет невозможно до его завершения.
- Если произойдет ошибка файла базы данных, экспортируйте все снимки в компьютер с помощью приложения PlayMemories Home, а затем отформатируйте карту памяти с помощью данного устройства.

Не используйте/не храните изделие в следующих местах

- В чрезмерно жарком, холодном или влажном месте
В таких местах, как, например, в автомобиле, припаркованном под прямыми солнечными лучами, корпус камеры может деформироваться, что может привести к неисправности.
- Под прямыми лучами солнца или вблизи нагревательного прибора
Корпус камеры может обесцветиться или деформироваться, и это может привести к неисправности.
- В месте, подверженном качающейся вибрации
Это может привести к неисправности и невозможности записи данных. Кроме того, носитель записи может выйти из строя, а записанные данные могут быть повреждены.
- Вблизи источников сильного магнитного поля
- В местах с повышенным содержанием песка или пыли
Будьте осторожны, чтобы не допустить попадания песка или пыли в изделие. Это может привести к неисправности изделия, и в некоторых случаях эта неисправность может быть не отремонтирована.
- В местах с высокой влажностью
Это может привести к запотеванию объектива.
- В местах излучения сильных радиоволн или радиации
Запись и воспроизведение могут не функционировать надлежащим образом.

О конденсации влаги

- При быстром перемещении изделия из холодного места в теплое внутри или снаружи изделия может конденсироваться влага. Подобная конденсация влаги может привести к неисправности изделия.
- Для предотвращения конденсации влаги, когда изделие попадает непосредственно из холодного места в теплое, сначала поместите его в пластиковый пакет и запечатайте, чтобы предотвратить попадание воздуха. Подождите около часа, пока температура изделия не достигнет температуры окружающей среды.
- В случае конденсации влаги выключите питание изделия и подождите около часа для испарения влаги. Обратите внимание, что если вы попытаетесь выполнять съемку, когда внутри объектива остается влага, вы не сможете записать качественные снимки.

Меры предосторожности при переноске

- Не держитесь, не ударяйте и не прилагайте усилий к следующим деталям, если ваша камера оснащена ими. Также соблюдайте осторожность, чтобы не защемить пальцы или руки в деталях.
 - объектив;
 - подвижная часть монитора;
 - подвижная часть вспышки;
 - подвижная часть видоискателя.
- Не переносите камеру, взявшись за прикрепленный штатив. Это может стать причиной повреждения отверстия гнезда для штатива.
- Не садитесь на стул или другое место, если камера находится в заднем кармане брюк или юбки, так как это может привести к неисправности или повреждению камеры.

Примечания по обращению с изделием

- Перед подключением кабеля к разъему обязательно проверьте ориентацию разъема. Затем вставьте кабель прямо. Не вставляйте и не извлекайте кабель с усилием. Это может стать причиной повреждению разъема.

- В камере используются намагниченные детали, включая магниты. Не располагайте близко к камере предметы, на которые влияет магнитное поле, включая кредитные карты и дискеты.
- Записанное изображение может отличаться от изображения на мониторе перед записью.

О хранении

- Для камер с несъемным объективом
Если камера не используется, всегда прикрепляйте крышку объектива. (Только для моделей с прилагаемой крышкой объектива)
- Для камер со сменным объективом
Если камера не используется, всегда прикрепляйте переднюю крышку объектива или крышку байонета. Для предотвращения попадания пыли или грязи внутрь камеры, удалите пыль с крышки байонета перед прикреплением ее к камере.
- Если после использования камера оказалась загрязнена, протрите ее. Если в камере останется вода, песок, пыль, соль и т.п., это может привести к неисправности.

Примечания относительно использования объективов

- При использовании объектива с приводным зумом будьте осторожны, чтобы ваши пальцы или другие предметы не были защемлены в объективе. (Только для моделей с объективом с приводным зумом или камер со сменным объективом)
- Если камеру необходимо разместить под источником света, например под солнечными лучами, установите крышку объектива на камеру. (Только для моделей с прилагаемой крышкой объектива или камер со сменным объективом)
- При съемке с контровым светом располагайтесь так, чтобы солнце находилось достаточно далеко от угла обзора. В противном случае солнечный свет может сфокусироваться внутри камеры и привести к появлению дыма или возгоранию. Даже если солнце находится немного в стороне от угла обзора, это может привести к появлению дыма или возгоранию.
- Не направляйте объектив непосредственно на лучи, например лазерные лучи. Это может повредить датчик изображения и привести к неисправности камеры.
- Если объект расположен слишком близко, на снимке могут отобразиться пыль или отпечатки пальцев на объективе. Протрите объектив мягкой тканью и т.п.

Примечания относительно вспышки (только для моделей со вспышкой)

- Держите пальцы подальше от вспышки. Детали, излучающие свет, могут нагреться.
- Удалите грязь с поверхности вспышки. Грязь на поверхности вспышки может испускать дым или загораться из-за тепла, создаваемого световым излучением. При наличии грязи/пыли, очистите ее мягкой тканью.
- После использования вспышки верните ее в исходное положение. Убедитесь в том, что вспышка не выступает. (Только для моделей с подвижной вспышкой)

Примечания относительно многоинтерфейсного разъема (только для моделей с многоинтерфейсным разъемом)

- При установке или снятии аксессуаров, например внешней вспышки, с многоинтерфейсного разъема, сначала отключите питание. При установке аксессуара убедитесь, что он надежно прикреплен к камере.
- Не используйте многоинтерфейсный разъем с имеющимися в продаже вспышками, использующими напряжение 250 В и более или с обратной полярностью камеры. Это может привести к неисправности.

Примечания относительно видоискателя и вспышки (только для моделей с видоискателем или вспышкой)

- Соблюдайте осторожность, чтобы не травмировать пальцы при складывании видоискателя или вспышки. (Только для моделей с подвижным видоискателем или подвижной вспышкой)
- Попадание воды, пыли или песка на видоискатель или вспышку может привести к неисправности. (Только для моделей с подвижным видоискателем или подвижной вспышкой)

Примечания относительно видоискателя (только для моделей с видоискателем)

- Во время съемки с использованием видоискателя могут возникнуть такие симптомы, как болезненные ощущения в глазах, усталость или тошнота. Во время съемки с использованием видоискателя рекомендуется периодически делать перерывы.
Если вы испытываете неудобства, воздержитесь от использования видоискателя до тех пор, пока ваши симптомы не исчезнут, и в случае необходимости обратитесь к врачу.
- Не прилагайте усилие для складывания видоискателя при выдвинутом окуляре. Это может привести к неисправности. (Только для моделей с подвижным видоискателем и выдвигным окуляром)
- Если поворачивать камеру, глядя в видоискатель, или двигать глазами, то изображение в видоискателе может быть искажено или цвет изображения может меняться. Это особенность объектива или устройства отображения и не является неисправностью. При съемке рекомендуется смотреть в центральную часть видоискателя.
- Изображение может быть слегка искажено возле углов видоискателя. Это не является неисправностью. Чтобы полностью видеть композицию со всеми деталями, можно также использовать монитор.
- При использовании камеры в холодном месте изображение может оставлять след. Это не является неисправностью.

Примечания относительно монитора

- Не надавливайте на монитор. Монитор может быть обесцвечен, и это может привести к неисправности.
- Если на монитор попали капли воды или других жидкостей, протрите его мягкой тканью. Если монитор останется влажным, это может привести к изменению свойств его поверхности или повреждению. Это может привести к неисправности.
- При использовании камеры в холодном месте изображение может оставлять след. Это не является неисправностью.

О совместимости форматов данных изображения

Данное изделие соответствует универсальному стандарту DCF (Design rule for Camera File system), разработанному ассоциацией JEITA (Japan Electronics and Information Technology Industries Association).

Услуги и программное обеспечение, предоставляемое другими компаниями

На сетевые службы, содержимое и [операционную систему и] программное обеспечение данного изделия могут распространяться отдельные условия и положения, и в любой момент может быть изменена, их предоставление может быть приостановлено и их использование может требовать оплаты, регистрации и информации кредитной карты.

Примечания относительно подключения к Интернету

Подключите камеру к сети через маршрутизатор или подключите к порту локальной сети с такой же функцией. При подключении с помощью другого метода могут возникнуть проблемы с безопасностью.

Цифровая камера
ZV-1

Об очистке

Чистка объектива

- Не используйте чистящие растворы, содержащие органические растворители, такие, как разбавитель, бензин.
- Во время чистки поверхности объектива удалите пыль с помощью имеющейся в продаже воздуходувки. В случае сильного загрязнения, вытрите пыль мягкой тканью или салфеткой, слегка смоченной в растворе для чистки объектива. Вытирайте, совершая движения по спирали от центра к периферии. Не распыляйте раствор для чистки объектива непосредственно на поверхность объектива.

Чистка поверхности изделия

Очистите поверхность изделия мягкой тканью, слегка смоченной водой, а затем протрите поверхность сухой тканью. Чтобы не повредить покрытие или корпус:

- Не подвергайте изделие воздействию химических веществ, таких как разбавитель, бензин, спирт, разовые салфетки, жидкость от насекомых, солнцезащитный крем или инсектицид.
- Не прикасайтесь к изделию, если на ваших руках находится какое-либо из перечисленных выше веществ.
- Не оставляйте изделие в контакте с резиной или винилом в течение длительного времени.

Чистка монитора

- При протирании монитора с помощью папиросной бумаги и т.п. покрытие может быть поцарапано.
- Если монитор загрязнен отпечатками пальцев или пылью, аккуратно удалите пыль с поверхности, а затем протрите монитор мягкой тканью и т.п.

Цифровая камера
ZV-1

Количество доступных для записи снимков

Если вставить карту памяти в камеру и включить питание, на экране отобразится количество снимков, которые можно записать (в случае продолжения съемки с использованием текущих установок).

Примечание

- Если на экране мигает оранжевый "0" (количество доступных для записи снимков), карта памяти заполнена. Замените карту памяти другой картой или удалите снимки с используемой в данный момент картой памяти.
- Если мигает оранжевая надпись "NO CARD", в камере не установлена карта памяти. Вставьте карту памяти.

Количество снимков, которые можно записать на карту памяти

В таблице ниже указано приблизительное количество снимков, которые можно записать на карту памяти, отформатированную с помощью данной камеры. Эти значения определены при использовании стандартных тестовых карт памяти Sony.

Значения могут изменяться в зависимости от условий съемки и типа используемой карты памяти.

[ Разм.изобр.JPG]: [L: 20M]

[ Формат] установлено в [3:2]^{*1}

(Единицы измерения: снимки)

 Качество JPEG/  Формат файла	8 Гб	32 Гб	64 Гб	256 Гб
Стандартное	1150	4750	9600	37500
Высокое	690	2750	5500	22000
Сверхвысокое	510	2050	4150	16000
RAW и JPEG ^{*2}	230	940	1850	7500
RAW	355	1400	2850	11000

*1 Если [ Формат] установлен в значение, отличное от [3:2], можно записать больше снимков, чем указанное в таблице выше (за исключением случаев, когда выбрано [RAW]).

*2 [ Качество JPEG], если выбрано [RAW и JPEG]: [Высокое]



Примечание

- Даже если количество записываемых снимков превышает 9999, появится индикация "9999".
- Указаны значения при использовании карты памяти Sony.

Цифровая камера
ZV-1

Доступное время видеозаписи

В таблице ниже показано приблизительное общее время видеозаписи на карту памяти, отформатированную с помощью данной камеры. Значения могут изменяться в зависимости от условий съемки и типа используемой карты памяти.

Доступное время записи при установке [ Формат файла] в [XAVC S 4K] и [XAVC S HD] соответствует доступному времени записи для съемки при установке [ Запись прокси] в [Выкл].

(h (часы), min (минуты))

 Формат файла /  Параметры зап.	8 Гб	32 Гб	64 Гб	256 Гб
XAVC S 4K 30p 100M/25p 100M	8 min	35 min	1 h 15 min	5 h 5 min
XAVC S 4K 30p 60M/25p 60M	10 min	55 min	2 h	8 h 5 min
XAVC S 4K 24p 100M*/–	8 min	35 min	1 h 15 min	5 h 5 min
XAVC S 4K 24p 60M*/–	10 min	55 min	2 h	8 h 5 min
XAVC S HD 120p 100M/100p 100M	8 min	35 min	1 h 15 min	5 h 5 min
XAVC S HD 120p 60M/100p 60M	10 min	55 min	2 h	8 h 5 min
XAVC S HD 60p 50M/50p 50M	15 min	1 h 10 min	2 h 25 min	10 h
XAVC S HD 60p 25M/50p 25M	30 min	2 h 20 min	4 h 50 min	19 h 30 min
XAVC S HD 30p 50M/25p 50M	15 min	1 h 10 min	2 h 25 min	10 h
XAVC S HD 30p 16M/25p 16M	50 min	3 h 40 min	7 h 25 min	29 h 55 min
XAVC S HD 24p 50M*/–	15 min	1 h 10 min	2 h 25 min	10 h
AVCHD 60i 24M(FX)/50i 24M(FX)	40 min	2 h 55 min	6 h	24 h 15 min
AVCHD 60i 17M(FH)/50i 17M(FH)	55 min	4 h 5 min	8 h 15 min	33 h 15 min

* Только, если [Перекл. NTSC/PAL] установлен в NTSC.

- Продолжительность времени, доступного для записи видео, отличается в зависимости от формата файла/установок записи для видео, карты памяти, температуры окружающей среды, сетевого окружения Wi-Fi, состояния камеры перед началом записи и состояния зарядки аккумулятора.
Максимальное время непрерывной записи для одного сеанса съемки видео составляет приблизительно 13 часов. При записи видео XAVC S 4K или XAVC S HD в 120p/100p доступное для непрерывной записи время составляет приблизительно 5 минут (ограничено техническими характеристиками изделия). Однако если [Темп. авт.выкл.пит.] установлена в [Высокий], вы можете осуществлять видеозапись непрерывно в течение более 5 минут.

Примечание

- Доступное для записи время видеосъемки может изменяться, поскольку камера оснащена системой VBR (Variable Bit-Rate), которая автоматически регулирует качество изображения в зависимости от сцены съемки. При записи быстро движущихся объектов изображение остается четким, однако доступное для записи время будет меньше, так как для записи требуется больше памяти. Доступное для записи время также изменяется в зависимости от условий съемки, объекта или настроек качества/размера изображения.

- Указанное время представляет собой доступное для записи время при использовании карты памяти Sony.

Примечания по непрерывной видеозаписи

- Для высококачественной видеозаписи и непрерывной съемки с высокой скоростью требуется большая мощность. Поэтому во время непрерывной съемки температура внутри камеры будет расти, в частности температура датчика изображения. В таких случаях камера автоматически выключится из-за нагрева поверхности камеры до высокой температуры, иначе высокая температура повлияет на качество изображений или внутренний механизм камеры.
- Ниже указана продолжительность времени, доступного для непрерывной видеозаписи, когда камера выполняет запись с установками по умолчанию после выключения питания на некоторое время. Значения показывают непрерывное время от начала записи камерой до окончания записи.

Если [Темп. авт.выкл.пит.] установлена в [Стандартная]



 Формат файла	XAVC S HD	XAVC S 4K
Температура окружающей среды: 20°C	Приблиз. 30 минут	Приблиз. 5 минут
Температура окружающей среды: 30°C	Приблиз. 30 минут	Приблиз. 5 минут
Температура окружающей среды: 40°C	Приблиз. 20 минут	Приблиз. 5 минут

Если [Темп. авт.выкл.пит.] установлена в [Высокий]

 Формат файла	XAVC S HD	XAVC S 4K
Температура окружающей среды: 20°C	Приблиз. 30 минут	Приблиз. 30 минут
Температура окружающей среды: 30°C	Приблиз. 30 минут	Приблиз. 30 минут
Температура окружающей среды: 40°C	Приблиз. 20 минут	Приблиз. 20 минут

XAVC S HD (60p 50M/50p 50M, если камера не подключена через Wi-Fi)

XAVC S 4K (24p 60M/25p 60M, если камера не подключена через Wi-Fi)

- Продолжительность времени, доступного для видеозаписи, изменяется в зависимости от температуры, формата файла/настройки для видеозаписей, сетевого окружения Wi-Fi или состояния камеры перед началом записи. В случае частой перекомпоновки или съемки после включения питания температура внутри камеры повысится, и доступное время записи сократится.
- Появление значка  (предупреждение о перегреве) означает, что температура камеры повысилась.
- Если камера остановит видеозапись из-за повышения температуры, оставьте ее на некоторое время с выключенным питанием. Начните запись после полного снижения температуры внутри камеры.
- При соблюдении следующих рекомендаций вы сможете выполнять видеозапись в течение более продолжительных периодов времени.
 - Не допускайте попадания на камеру прямого солнечного света.
 - Выключайте камеру, когда она не используется.
- При установке [ Формат файла] в [AVCHD] размер файла видеосъемки ограничивается приблиз. значением 2 Гб. Если во время записи размер видеофайла достигнет приблиз. 2 Гб, будет автоматически создан новый видеофайл.

См. также

- [Время работы аккумулятора и количество доступных для записи снимков](#)

Цифровая камера
ZV-1

Использование зарядного устройства за границей

Вы можете использовать зарядное устройство (продается отдельно) в любой стране или регионе, где имеются источники электропитания от 100 В до 240 В переменного тока и 50 Гц/60 Гц.

В зависимости от страны/региона для подключения к сетевой розетке может потребоваться переходник. Проконсультируйтесь с туристическим агентством и т.п. и заранее подготовьте его.

Примечание

- Не используйте электронный трансформатор напряжения, так как такие действия могут привести к неисправности.

Цифровая камера
ZV-1

Формат AVCHD

Формат AVCHD был разработан для цифровых видеокамер высокой четкости для записи сигнала HD (высокой четкости) с помощью технологии кодирования высокоэффективного формата сжатия. Формат MPEG-4 AVC/H.264 используется для сжатия видеоданных, а система Dolby Digital или Linear PCM используется для сжатия аудиоданных.

Формат MPEG-4 AVC/H.264 позволяет сжимать изображения с большей эффективностью, чем обычный формат сжатия изображения.

- Поскольку формат AVCHD использует технологию кодирования сжатия, изображение может быть неустойчивым в сценах, в которых резко изменяются экран, угол обзора или яркость и т.п., но это не является неисправностью.

Цифровая камера
ZV-1

Лицензия

Примечания к лицензии

Данное изделие поставляется с программным обеспечением, которое используется на основании лицензионных соглашений с владельцами этого программного обеспечения. В соответствии с требованиями владельцев авторского права на данное программное обеспечение наша компания обязана уведомить вас о следующем. Лицензии (на английском языке) записаны во внутренней памяти изделия. Установите соединение Mass Storage между изделием и компьютером, чтобы прочесть лицензии в папке "PMHOME" - "LICENSE".

ДАННОЕ ИЗДЕЛИЕ ИМЕЕТ ЛИЦЕНЗИЮ, ПРЕДОСТАВЛЕННУЮ ПОРТФЕЛЕМ ПАТЕНТОВ AVC ДЛЯ ЛИЧНОГО ИСПОЛЬЗОВАНИЯ ПОТРЕБИТЕЛЕМ ИЛИ ДРУГОГО ИСПОЛЬЗОВАНИЯ, В РЕЗУЛЬТАТЕ КОТОРОГО ОН НЕ ПОЛУЧАЕТ ВОЗНАГРАЖДЕНИЯ

(i) КОДИРОВАНИЯ ВИДЕОИЗОБРАЖЕНИЯ В СООТВЕТСТВИИ С ТРЕБОВАНИЯМИ СТАНДАРТА AVC ("AVC VIDEO")

И/ИЛИ

(ii) ДЕКОДИРОВАНИЯ ВИДЕОИЗОБРАЖЕНИЯ AVC, ЗАКОДИРОВАННОГО ПОТРЕБИТЕЛЕМ, ДЕЯТЕЛЬНОСТЬ КОТОРОГО НОСИТ ЛИЧНЫЙ ХАРАКТЕР И/ИЛИ ПОЛУЧЕННОГО ОТ ПОСТАВЩИКА ВИДЕОМАТЕРИАЛОВ, ИМЕЮЩЕГО ЛИЦЕНЗИЮ КОМПАНИИ НА ПРОИЗВОДСТВО ВИДЕОПРОДУКЦИИ AVC.

Для использования изделия в других целях лицензия не предоставляется.

Дополнительную информацию, включая информацию об использовании продукта в рекламных, внутренних и коммерческих целях, можно получить у MPEG LA, L.L.C.

См. [HTTP://WWW.MPEGLA.COM](http://www.mpegla.com)

О прикладном программном обеспечении GNU GPL/LGPL

В изделие включается программное обеспечение на основании Универсальной общедоступной лицензии GNU General Public License (далее именуемой "GPL") или Стандартной общественной лицензии ограниченного применения GNU Lesser General Public License (далее именуемой "LGPL").

Настоящим уведомляется, что вы имеете право доступа, модификации и распространения исходного кода данного программного обеспечения на условиях, оговоренных в прилагаемых лицензиях GPL/LGPL.

Исходный код распространяется через сеть Интернет.

Для его загрузки используйте следующий URL-адрес.

<http://oss.sony.net/Products/Linux/>

Наша компания просит не обращаться по поводу содержания исходного кода.

Цифровая камера
ZV-1

Технические характеристики

Камера

[Система]

Тип камеры

Цифровая камера

[Датчик изображения]

Формат изображения

13,2 мм × 8,8 мм (тип 1,0), датчик изображения CMOS

Количество эффективных пикселей камеры

Приблиз. 20 100 000 пикселей

Общее количество пикселей камеры

Приблиз. 21 000 000 пикселей

[Объектив]

ZEISS Vario-Sonnar T*

f = 9,4 мм – 25,7 мм

Угол обзора: 84° – 34° (эквивалент 35 мм формата: 24 мм – 70 мм)

F1,8 (W) – F2,8 (T)

[SteadyShot]

Система

Оптическая

[Система автоматической фокусировки]

Система обнаружения

Фазодетекторная система/контрастодетекторная система

[Монитор]

ЖК-монитор

7,5 см (тип 3,0) схема управления TFT, сенсорная панель

Общее количество точек

921 600 точек

[Формат записи]

Формат файла

В соответствии с JPEG (DCF Ver. 2.0, Exif Ver. 2.31, MPF Baseline), RAW (формат Sony ARW 2.3)

Видеозапись (формат XAVC S)

В соответствии с форматом MPEG-4 AVC/H.264 XAVC S вер.1.0

Видео: MPEG-4 AVC/H.264

Аудио: 2 канала LPCM (48 кГц 16 бит)

Видеозапись (формат AVCHD)

Поддержка формата AVCHD версии 2.0

Видео: MPEG-4 AVC/H.264

Аудио: Dolby Digital 2 канала с Dolby Digital Stereo Creator

- Изготовлено по лицензии компании Dolby Laboratories.

[Носитель записи]

Memory Stick, карты SD

[Разъемы ввода/вывода]

Разъем Multi/Micro USB*

Hi-Speed USB (USB 2.0)

* Поддерживает Micro USB-совместимые устройства.

HDMI

Гнездо micro HDMI типа D

Разъем (микрофон)

Стерефоническое мини-гнездо Ø3,5 мм

[Питание, общая информация]

Номинальный вход

3,6 В  , 2,1 Вт

Рабочая температура

От 0°C до 40°C

Температура хранения

От -20°C до 55°C

Размеры (Ш/В/Г) (приблиз.)

105,5 × 60,0 × 43,5 мм

Масса (приблиз.)

294 г (включая аккумулятор, карту SD)

Микрофон

Сtereo

Динамик

Монофонический

Exif Print

Совместима

DPOF

Совместима

PRINT Image Matching III

Совместима

[Беспроводная локальная сеть]

Поддерживаемый формат

IEEE 802.11 b/g/n

Полоса частот

2,4 ГГц

Безопасность

WEP/WPA-PSK/WPA2-PSK

Способ подключения

Wi-Fi Protected Setup™ (WPS)/Вручную

Способ доступа

Инфраструктурный режим

[Связь Bluetooth]

Bluetooth стандарт Ver. 4.1

Полоса частот

2,4 ГГц

Аккумулятор NP-BX1



Номинальное напряжение

3,6 В 

Конструкция и технические характеристики могут быть изменены без уведомления.

5-016-936-12(1) Copyright 2020 Sony Corporation

Товарные знаки

- Memory Stick и  являются товарными знаками или зарегистрированными товарными знаками Sony Corporation.
- XAVC S и  являются зарегистрированными товарными знаками Sony Corporation.
- “Многоинтерфейсный разъем” является товарным знаком Sony Corporation.
- AVCHD и логотип AVCHD являются товарными знаками Panasonic Corporation и Sony Corporation.
- Mac является товарным знаком Apple Inc., зарегистрированным в США и других странах.
- iPhone и iPad являются товарными знаками Apple Inc., зарегистрированными в США и других странах.
- Blu-ray Disc™ и Blu-ray™ являются товарными знаками Blu-ray Disc Association.
- DLNA и DLNA CERTIFIED являются товарными знаками Digital Living Network Alliance.
- Dolby, Dolby Audio и символ двойного D являются товарными знаками компании Dolby Laboratories.
- Термины HDMI и HDMI High-Definition Multimedia Interface и Логотип HDMI являются товарными знаками или зарегистрированными товарными знаками HDMI Licensing Administrator, Inc. в Соединенных Штатах и других странах.
- Microsoft и Windows являются зарегистрированными товарными знаками или товарными знаками Microsoft Corporation в США и/или других странах.
- Логотип SDXC является товарным знаком SD-3C, LLC.
- Android и Google Play являются товарными знаками или зарегистрированными товарными знаками Google LLC.
- Wi-Fi, логотип Wi-Fi и Wi-Fi Protected Setup являются зарегистрированными товарными знаками или товарными знаками Wi-Fi Alliance.
- Текстовый символ и логотипы Bluetooth® являются зарегистрированными товарными знаками, принадлежащими Bluetooth SIG, Inc., и любое использование таких знаков Sony Corporation осуществляется по лицензии.
- QR Code является товарным знаком Denso Wave Inc.
- Кроме того, названия систем и изделий, используемые в данном руководстве, являются, обычно, товарными знаками или зарегистрированными товарными знаками их соответствующих разработчиков или производителей. Однако знаки ™ или ® могут использоваться не во всех случаях в данном руководстве.

Цифровая камера
ZV-1

Поиск и устранение неисправностей

Если в вашем изделии имеется неисправность, попробуйте выполнить следующие действия по ее устранению.

- 1 Если на экране появится сообщение такое, как “С/Е:□□:□□”, обратитесь к индикации самодиагностики.
- 2 Извлеките аккумулятор, подождите около одной минуты, а затем снова вставьте аккумулятор и включите питание.
- 3 Инициализируйте установки.
- 4 Обратитесь к дилеру или в местный уполномоченный сервисный центр. Дополнительная информация о данном изделии и ответы на часто задаваемые вопросы приведены на нашем веб-сайте поддержки покупателей.
<https://www.sony.net/>

См. также

- [Индикация самодиагностики](#)
- [Заводск. настройка](#)

Цифровая камера
ZV-1

Индикация самодиагностики

Если появится код, начинающийся с буквы алфавита, это означает, что работает функция самодиагностики данного изделия. Две последние цифры (обозначенные □□) будут отличаться в зависимости от состояния данного изделия.

Если вам не удастся решить проблему даже после нескольких попыток выполнить следующие действия по ее устранению, данное изделие, возможно, нуждается в ремонте. Обратитесь к дилеру Sony или в местный уполномоченный сервисный центр Sony.

C:32:□□

- Имеет место проблема с устройством изделия. Выключите питание и включите его снова.

C:13:□□

- Данное изделие не может выполнять считывание или записывать данные на карту памяти. Попробуйте выключить и снова включить данное изделие или выньте и вставьте карту памяти несколько раз.
- Вставлена неотформатированная карта памяти. Отформатируйте карту памяти.
- Вставленную карту памяти невозможно использовать для данного изделия или же данные повреждены. Вставьте новую карту памяти.

E:61:□□

E:62:□□

E:91:□□

- Произошел сбой в работе изделия. Выполните инициализацию данного изделия, а затем включите питание снова.

E:94:□□

- Произошел сбой при записи или удалении данных. Требуется ремонт. Обратитесь к дилеру Sony или в местный уполномоченный сервисный центр Sony. Будьте готовы предоставить все номера в коде ошибок, начиная с E.

Цифровая камера
ZV-1

Предупреждающие сообщения

Выбор Часового пояса/ Даты/Времени.

- Установите регион, дату и время. Если изделие не использовалось в течение длительного промежутка времени, зарядите встроенный аккумулятор для автономной подпитки.

Работа с картой памяти невозможна. Форматировать?

- Карта памяти была отформатирована на компьютере, и формат файлов был модифицирован. Выберите [Ввод], а затем отформатируйте карту памяти. Вы сможете снова использовать карту памяти, однако все предыдущие данные на ней будут удалены. Для завершения операции форматирования может потребоваться некоторое время. Если сообщение по-прежнему появляется, замените карту памяти.

Ошибка карты памяти

- Вставлена несовместимая карта памяти.
- Форматирование не выполнено. Снова отформатируйте карту памяти.

Чтен. карты пам. невозможно. Повт. вставьте карту памяти.

- Вставлена несовместимая карта памяти.
- Карта памяти повреждена.
- Разъем карты памяти загрязнен.

Карта памяти заблокирована.

- Используется карта памяти с переключателем защиты от записи или переключателем защиты от удаления, и этот переключатель установлен в положение LOCK. Установите переключатель в положение записи.

Открытие затвора невозможно, так как не вставлена карта памяти.

- Не была установлена карта памяти.
- Для спуска затвора без установки карты памяти установите [Спуск без карты] в [Вкл]. В этом случае снимки не будут сохранены.

Нормальная запись/воспроиз- ведение с карты памяти не гарантируются.

- Вставлена несовместимая карта памяти.

Обработка...

- При выполнении подавления шума выполняется процесс шумоподавления. Делать следующие снимки во время процесса шумоподавления невозможно.

Невозможно отобразить.

- Фотоснимки, записанные с помощью других изделий или видоизмененные с помощью компьютера, могут не отображаться.
- Обработка на компьютере, например, удаление файлов изображений, может привести к возникновению несоответствий в файлах базы данных изображений. Восстановите файлы базы данных изображений.

Невозможно напечатать.

- Вы пытались пометить изображения RAW меткой DPOF.

Камера перегрелась. Позвольте камере остыть.

- Изделие нагрелось из-за непрерывной съемки. Выключите питание, дайте изделию остыть и подождите, пока оно будет снова готово к съемке.

(Предупреждение о перегреве)

- Температура изделия повысилась из-за съемки в течение длительного времени.

FULL (Файл базы данных заполнен)

- Количество фотоснимков превышает значение, для которого изделие может выполнять управление датой в файле базы данных.

ERROR (Ошибка файла базы данных)

- Не удастся выполнить регистрацию в файле базы данных. Импортируйте все изображения в компьютер с помощью PlayMemories Home и восстановите карту памяти.

Ошибка файла базы изображений

- Произошла ошибка в файле базы данных изображений. Выберите [Настройка] → [Восстан. БД изобр.].

Системная ошибка

Ошибка фотоаппарата. Выключите и снова включите питание.

- Извлеките аккумулятор, а затем вставьте его снова. Если сообщение появляется часто, обратитесь за консультацией в местный уполномоченный сервисный центр Sony.

Ошибка файла базы изображений. Восстановить?

- Запись и воспроизведение видео AVCHD выполнить невозможно, поскольку поврежден файл базы данных изображений. Восстановите файл базы данных изображений, следуя инструкциям на экране.

Невозможно увеличить.

Невозможно повернуть кадр.

- Изображения, записанные другими изделиями, могут не увеличиваться или не поворачиваться.

Создание дополнительных папок невозможно.



- Папка на карте памяти имеет первые три цифры "999". Создать новые папки на данной камере невозможно.

См. также

- [Примечания относительно карты памяти](#)
- [Форматировать](#)

Цифровая камера
ZV-1

Рекомендуемые страницы

-  **Поиск полезной информации, такой как основные сведения о съемке (Учебные материалы)**
На этом веб-сайте описаны полезные функции, методы их использования и примеры настроек. Обращайтесь к этому веб-сайту при настройке камеры. (Откроется другое окно.)
-  **ZV-1 Информация о совместимости аксессуаров**
На этом веб-сайте приведена информация о совместимости аксессуаров. (Откроется другое окно.)