

FUJIFILM

DIGITAL CAMERA

X100V

Руководство пользователя

Введение

Благодарим Вас за приобретение данного изделия. Внимательно прочтите и изучите данное руководство, прежде чем начать работать с фотокамерой. Храните данное руководство в таком месте, где с ним смогут ознакомиться все пользователи данного изделия.

Для получения последней информации

Новейшие версии руководств доступны по адресу:

<http://fujifilm-dsc.com/en-int/manual/>



Доступ к сайту можно получить не только с компьютера, но и со смартфонов и планшетов. На нем также содержится информация о лицензии на программное обеспечение.



Для получения информации об обновлении прошивки посетите:
<https://fujifilm-x.com/support/download/firmware/>



Список меню	iv
1 Перед началом работы	1
2 Первые шаги	29
3 Основные функции съемки и просмотра	43
4 Запись видео и воспроизведение	49
5 Фотосъемка	55
6 Меню съемки	103
7 Воспроизведение и меню просмотра	173
8 Меню настройки	199
9 Ярлыки	243
10 Периферийные устройства и дополнительные принадлежности	255
11 Соединения	271
12 Технические примечания	287

Список меню

Параметры меню фотокамеры перечислены ниже.

Меню съемки

Настройте параметры при съемке фотографий или видеороликов.

 См. стр. 103 для получения подробной информации.

 НАСТРОЙКИ КАЧЕСТВА ИЗОБРАЖЕНИЯ 	 НАСТРОЙКА АФ/МФ 
РАЗМЕР ИЗОБР. :104	ЗОНА ФОКУСИРОВКИ :120
КАЧЕСТВО ИЗОБР. :105	РЕЖИМ АФ :121
ФОРМАТ RAW :106	НАСТРОЙКИ АФ-С :122
ИМИТАЦИЯ. ПЛЕНКИ :106	ХРАНИТЬ РЕЖИМ АФ ПО ОРИЕН. :126
МОНОХРОМНЫЙ ЦВЕТ :108	ЭКРАН ТОЧКИ АФ   :126
ЭФФЕКТ ЗЕРНИСТОСТИ :108	КОЛ-ВО ТОЧЕК ФОКУСИРОВКИ :126
ЭФФЕКТ ЦВЕТОХРОМ :109	ПРЕДВАРИТЕЛ. АФ :127
ЦВЕТ ХРОМ FX СИНИЙ :109	ПОДСВЕТКА АФ :127
БАЛАНС БЕЛОГО :110	НАСТР. РАСПОЗН. ЛИЦ/ГЛАЗ :128
ДИНАМИЧ. ДИАПАЗОН :113	АФ+МФ :130
ПРИОРИТЕТ ДИАПАЗОНА D :114	ПОМОЩЬ РУЧН.ФОК. :131
ТОНОВАЯ КРИВАЯ :114	ПРОВЕРКА ФОКУСА :131
ЦВЕТ :115	СВЯЗАТЬ ТОЧКУ АЭ И АФ :132
РЕЗКОСТЬ :115	ПРИНУДИТЕЛЬНЫЙ АФ :132
СНИЖЕНИЕ ШУМА :115	ШКАЛА ГЛУБ. ПОЛЯ РЕЗКОСТИ :132
ЧЕТКОСТЬ :116	ПРИОР. СПУСКА/ФОКУСА :133
СНИЖ.ШУМ.ДЛ.ЭКСП :116	ОГРАНИЧИТЕЛЬ ДИАП. АФ :133
ЦВЕТ.ПРОСТР. :116	РЕЖИМ СЕНСОРНОГО ЭКРАНА :134
УСТР. БИТЫХ ПИКС :117	КОРРЕКТ.РАМКА АФ :137
ВЫБЕР.ПОЛЬЗ.НАСТР :117	
РЕД./СОХР.ПОЛ.НАСТР :118	

	НАСТРОЙКА СЪЕМКИ		НАСТРОЙКИ ВИДЕО	
1/3	РЕЖИМ СПОРТ. ВИДОИСКАТЕЛЯ	138	РЕЖИМ ВИДЕО	155
	ТАЙМЕР	139	ВЫСОКОСК. ЗАП. FULL HD	156
	СОХР.НАСТР.ТАЙМ. А-СПУСКА	139	МОДЕЛИРОВ. ПЛЕНКИ	157
	ИНТЕРВ.СЪЕМКА ПО ТАЙМ.	140	МОНОХРОМНЫЙ ЦВЕТ	157
	СТАБ. ЭКСПОЗИЦИИ ПРИ ИНТЕРВАЛ. СЪЕМКЕ	141	1/4 ДИНАМИЧ. ДИАПАЗОН	158
	НАСТРОЙКА АЕ ВКТ	142	БАЛАНС БЕЛОГО	158
	БРЕКЕТ. С МОДЕЛ. ПЛЕНКИ	142	ТОНОВАЯ КРИВАЯ	159
	НАСТРОЙКА ФОКУСА ВКТ	143	ЦВЕТ	159
	УПР. МНОГОКР. ЭКСПОЗИЦИЕЙ	145	РЕЗКОСТЬ	159
	ЭКСПОЗАМЕР	146	СНИЖЕНИЯ ШУМА	160
2/3	ТИП ЗАТВОРА	147	МЕЖКАДРОВЫЙ NR	160
	УМЕНЬШЕНИЕ МЕРЦАНИЯ	148	2/4 ЗАПИСЬ F-log	161
	АВТОНАСТРОЙКА ISO	149	КОРР.ПЕРИФ.ОСВЕЩ.	161
	КОНВЕРСИОННАЯ ЛИНЗА	150	ЗОНА ФОКУСИРОВКИ	161
	ЦИФРОВОЙ TELE-CONV.	150	РЕЖИМ AF ДЛЯ ВИДЕО	162
	ФИЛ.НЕЙТР.ПЛОТ	150	ПОЛЬЗ. НАСТР. АФ-Н	162
	3/3 БЕСПРОВ.СВЯЗЬ	151	НАСТР. РАСПОЗН. ЛИЦ/ГЛАЗ	163
	НАСТРОЙКА ВСПЫШКИ		ПОМОЩЬ РУЧН.ФОК.	163
НАСТРОЙКА ФУНКЦИИ ВСПЫШКИ	152	ПРОВЕРКА ФОКУСА	164	
УДАЛ.ЭФ.КРАСН.ГЛАЗ	152	3/4 ОТОБР. ИНФОРМ. ВЫВОДА HDMI	164	
РЕЖИМ БЛОКА TTL	153	ВЫВОД ВИДЕО 4K	165	
НАСТРОЙКА ИНДИКАТОРА	153	ВЫХ. КАЧ. ВИДЕО FULL HD	165	
ГЛАВНЫЕ НАСТРОЙКИ	154	КАЧЕСТВО ОЖИДАНИЯ 4K HDMI	166	
НАСТРОЙКА SN	154	УПРАВЛЕНИЕ ЗАПИСЬЮ HDMI	166	
Встроенная вспышка	154	НАСТРОЙКА ФУНКЦИИ «ЗЕБРА»	166	
		УРОВЕНЬ ФУНКЦИИ «ЗЕБРА»	166	
		НАСТРОЙКА ЗВУКА	167	
		4/4 МИК./ДИСТАН.СПУСК	168	
		НАСТРОЙКА ТАЙМКОДА	169	
		ИНДИКАЦИЯ ЗАПИСИ	171	
		ТИХОЕ УПРАВЛЕНИЕ ВИДЕО	172	

Меню просмотра

Отрегулируйте настройки воспроизведения.

 См. стр. 179 для получения подробной информации.

 МЕНЮ ВОСПРОИЗВЕДЕНИЯ	
1/3 КОНВЕРТАЦИЯ RAW	:179
УДАЛИТЬ	:182
КАДРИРОВАНИЕ	:184
ИЗМЕНИТЬ РАЗМЕР	:185
ЗАЩИТИТЬ	:186
ПОВОРОТ КАДРА	:187
УДАЛ.ЭФ.КРАСН.ГЛАЗ	:188
НАСТРОЙКА ГОЛОС. ЗАМЕТОК	:189

 МЕНЮ ВОСПРОИЗВЕДЕНИЯ	
ОЦЕНКА	:190
КОМ. ПЕРЕД. ИЗОБРАЖЕНИЯ	:191
БЕСПРОВ.СВЯЗЬ	:192
2/3 СЛАЙД ШОУ	:192
ПОМОЩЬ ФОТОАЛЬБ.	:193
АВТОСОХР. НА ПК	:194
РАСПЕЧАТАТЬ (DPOF)	:195
ПЕЧАТЬ ПРИНТЕРА instax	:196
3/3 СООТНОШЕНИЕ	:197

Меню настройки

Отрегулируйте основные настройки фотокамеры.

 См. стр. 199 для получения подробной информации.

ПОЛЬЗОВАТЕЛЬСКИЕ НАСТРОЙКИ		НАСТРОЙКИ ЭКРАНА	
1/2 ФОРМАТ-ВАТЪ	200	1/3 НАСТРОЙКА РЕЖИМА ОТОБРАЖЕНИЯ	207
ДАТА/ВРЕМЯ	201	ЯРК.ВИДОИСКАТЕЛЯ	208
РАЗН. ЧАСОВ	201	ЦВЕТ EVF	208
1/2 言語/LANG.	202	1/3 НАСТРОЙКА ЦВЕТА EVF	208
НАСТРОЙКИ МОЕГО МЕНЮ	202	ЯРК. ЖК	209
СЧЕТ. СРАБ.ЗАТВ.	203	ЦВЕТ LCD	209
ЗВУК И ВСПЫШКА	203	НАСТРОЙКА ЦВЕТА LCD	209
СБРОС	204	ОТОБР. ИЗОБ.	210
2/2 НОРМАТИВНЫЙ	204	АВТОПОВОРОТ ДИСПЛЕЯ	210
НАСТРОЙКИ ЗВУКА		ПРЕДПРОСМОТР АЭ/ББ	211
ГРОМК. СИГНАЛА АФ	205	ИМ. ОПТИЧЕСКОГО ВИД-ТЕЛЯ	211
ГРОМК. СИГНАЛА АВТОСПУСКА	205	2/3 РАМКА КАДРИР.	212
УРОВ. ГРОМКОСТИ	206	АВТОПОВ. ПРОСМ.	213
ГРОМК. ЗАТВ.	206	ЕДИНИЦЫ ШКАЛЫ ФОКУСИРОВКИ	213
ЗВУК ЗАТВОРА	206	OVF, ПОКАЗ ИЗОБРАЖЕНИЯ	213
ГРОМК. ВОСП.	206	ОТОБР.ПОЛЬЗ.НАСТР	214
		РЕЖ. БОЛ. ИНДИК.(EVF/OVF)	216
		3/3 РЕЖИМ БОЛЬШИХ ИНДИК. (LCD)	216
		НАСТР. ОТОБР. БОЛЬШИХ ИНД.	217
		КОРР. КОНТРАСТНОСТИ ИНФО	217

НАСТРОЙКА КНОПОК / ДИСКОВ			
1/2	НАСТРОЙКА РЫЧАГА ФОКУСИРОВКИ	:218	
	РЕД./СОХР. БЫСТР. МЕНЮ	:219	
	ФОН МЕНЮ Q	:221	
	НАСТР.(Fn) ФУНКЦ.	:221	
	НАСТР.ДИСКА УПР.	:224	
	ЗАТВОР ПО АФ	:225	
	ЗАТВОР ПО АЭ	:225	
	СЪЕМКИ БЕЗ КАРТЫ	:226	
	ФОКУСИР. КОЛЬЦО	:226	
	УПР.-ИЕ ФОКУСНЫМ КОЛЬЦОМ	:227	
2/2	НАСТР.КОЛЬЦА УПР.	:227	
	РЕЖ.БЛОКИР.АЭ/АФ	:228	
	РЕЖИМ БЛОКИРОВКИ АББ	:228	
	УСТ. КОЛЬЦА АПЕРТУРЫ (А)	:228	
	НАСТР. СЕНСОРНОГО ЭКРАНА	:229	
	БЛОК.	:230	
	УПРАВЛЕНИЕ ПИТАНИЕМ		
	АВТО ВЫКЛ.	:231	
ЭФФЕКТИВНОСТЬ	:231		
ХАРАКТЕРИСТИКИ EVF	:232		
ТЕМП. АВТОМАТИЧ. ОТКЛЮЧ.	:232		
НАСТРОЙКИ СОХРАНЕНИЯ ДАННЫХ			
НОМЕР КАДРА	:233		
СОХР ИСХ ИЗОБРАЖ	:234		
РЕДАКТ. ИМЯ ФАЙЛА	:234		
ВЫБЕРИТЕ ПАПКУ	:234		
ИНФО. ОБ АВТОРСКИХ ПРАВАХ	:235		
НАСТРОЙКА СОЕДИНЕНИЯ			
НАСТРОЙКИ Bluetooth	:236		
АВТОСОХР. НА ПК	:238		
НАСТ.ПОДК.ПРИНТ.instax	:238		
РЕЖИМ ПОДКЛЮЧЕНИЯ К ПК	:239		
НАСТРОЙКА ПИТАНИЯ USB	:240		
ОБЩИЕ НАСТРОЙКИ	:241		
ИНФОРМАЦИЯ	:241		
СБРОС НАСТР. БЕСПР. СВЯЗИ	:241		









Содержание

Введение.....	ii
Для получения последней информации.....	ii
Список меню.....	iv
Меню съемки.....	iv
Меню просмотра.....	vi
Меню настройки.....	vii
Прилагаемые принадлежности.....	xix
Об этом руководстве.....	xx
Символы и условные обозначения.....	xx
Терминология.....	xx

1 Перед началом работы **1**



Компоненты фотокамеры.....	2
Окошко видоискателя.....	4
ЖК-монитор.....	6
Регулятор фокусировки (ручка фокусировки).....	7
Диск выдержки/чувствительности.....	7
Диск коррекции экспозиции.....	8
Фокусировка видоискателя.....	8
Кнопка DRIVE/DELETE.....	9
Диски управления.....	10
Индикатор.....	11
Кольцо управления.....	12
Табличка с серийным номером.....	13
Информация на дисплее фотокамеры.....	14
Оптический видоискатель.....	14
EVF/LCD-монитор.....	16
Регулировка яркости отображения.....	18
Поворот дисплея.....	18
Кнопка DISP/BACK.....	19
Пользовательская настройка стандартного дисплея.....	21
Использование меню.....	23
Режим сенсорного экрана.....	24
Сенсорные элементы управления съемкой.....	24
Сенсорные элементы управления в режиме воспроизведения.....	28















2	Первые шаги	29
	Присоединение ремешка	30
	Установка батареи и карты памяти	32
	Совместимые карты памяти	35
	Зарядка аккумулятора.....	36
	Включение и выключение фотокамеры.....	38
	Проверка уровня заряда батареи	39
	Настройка основных параметров	40
	Выбор другого языка.....	42
	Изменение времени и даты	42
3	Основные функции съемки и просмотра	43
	Фотосъемка (режим P)	44
	Просмотр фотографий	47
	Удаление снимков	48
4	Запись видеороликов и воспроизведение	49
	Запись видеороликов.....	50
	Регулировка настроек видео	52
	Просмотр видеороликов	53
5	Фотосъемка	55
	Режимы P, S, A и M.....	56
	Режим P: Программная АЭ.....	56
	Режим S: Автоматическая экспозиция с приоритетом выдержки.....	58
	Режим A: Автоматическая экспозиция с приоритетом диафрагмы.....	62
	Режим M: Ручная экспозиция.....	63
	Автофокусировка	65
	Режим фокусировки	66
	Параметры автофокусировки (режим АФ).....	68
	Выбор точки фокусировки.....	70
	Ручная фокусировка	73
	Проверка фокусировки	75
	Чувствительность	77
	Автоматическая чувствительность (А)	78
	Экспомер.....	79
	Цифровой телеконвертор	80

Экспокоррекция.....	81
С (польз.).....	82
Блокировка фокуса/экспозиции	83
Другие элементы управления	84
Брекетинг	85
 БРЕКЕТИНГ ПО ISO	85
 БАЛ.БЕЛ. ВКТ	85
 БРЕК. С АВТОМ. ЭКСПОЗ.....	86
 БРЕКЕТ. С МОДЕЛ. ПЛЕНКИ.....	86
 БРЕКЕТ. С ДИНАМ. ДИАП.	86
 ФОКУС ВКТ	87
Непрерывная съемка (режим серийной съемки)	89
HDR.....	90
Панорамы.....	92
Мультиэкспозиции.....	95
Расширенные фильтры	97
Параметры расширенного фильтра.....	98
Фотосъемка со вспышкой	99
Настройки вспышки.....	100

6 Меню съемки 103

НАСТРОЙКИ КАЧЕСТВА ИЗОБРАЖЕНИЯ.....	104
РАЗМЕР ИЗОБР.....	104
КАЧЕСТВО ИЗОБР.....	105
ФОРМАТ RAW	106
МОДЕЛИРОВАНИЕ ПЛЕНКИ.....	106
МОНОХРОМНЫЙ ЦВЕТ.....	108
ЭФФЕКТ ЗЕРНИСТОСТИ.....	108
ЭФФ. "COLOR CHROME"	109
ЦВЕТ ХРОМ FX СИНИЙ	109
БАЛАНС БЕЛОГО	110
ДИНАМИЧ. ДИАПАЗОН.....	113
ПРИОРИТЕТ ДИАПАЗОНА D	114
ТОНОВАЯ КРИВАЯ	114
ЦВЕТ	115
РЕЗКОСТЬ.....	115
СНИЖЕНИЕ ШУМА	115
ЧЕТКОСТЬ.....	116

СНИЖ.ШУМ.ДЛ.ЭКСП.....	116
ЦВЕТ.ПРОСТР.....	116
УСТР. БИТЫХ ПИКС.....	117
ВЫБЕР.ПОЛЬЗ.НАСТР.....	117
РЕД/СОХР.ПОЛ.НАСТР.....	118
НАСТРОЙКА АФ/МФ	120
ЗОНА ФОКУСИРОВКИ.....	120
РЕЖИМ АФ.....	121
НАСТРОЙКИ АФ-С.....	122
ХРАНИТЬ РЕЖИМ АФ ПО ОРИЕН.....	126
ЭКРАН ТОЧКИ АФ  	126
КОЛ-ВО ТОЧЕК ФОКУСИРОВКИ	126
ПРЕДВАРИТЕЛ. АФ.....	127
ПОДСВЕТКА АФ.....	127
НАСТР. РАСПОЗН. ЛИЦ/ГЛАЗ.....	128
АФ+МФ	130
ПОМОЩЬ РУЧН.ФОК.....	131
ПРОВЕРКА ФОКУСА.....	131
СВЯЗАТЬ ТОЧКУ АЭ И АФ.....	132
ПРИНУДИТЕЛЬНЫЙ АФ.....	132
ШКАЛА ГЛУБ. ПОЛЯ РЕЗКОСТИ.....	132
ПРИОР. СПУСКА/ФОКУСА	133
ОГРАНИЧИТЕЛЬ ДИАП. АФ.....	133
РЕЖИМ СЕНСОРНОГО ЭКРАНА.....	134
КОРРЕКТ.РАМКА АФ.....	137
НАСТРОЙКА СЪЕМКИ.....	138
РЕЖИМ СПОРТ. ВИДОИСКАТЕЛЯ.....	138
ТАЙМЕР.....	139
СОХР. НАСТР. ТАЙМ. А-СПУСКА.....	139
ИНТЕРВ.СЪЕМКА ПО ТАЙМ.....	140
СТАБ. ЭКСПОЗИЦИИ ПРИ ИНТЕРВАЛ. СЪЕМКЕ.....	141
НАСТРОЙКА АЕ ВКТ.....	142
БРЕКЕТ. С МОДЕЛ. ПЛЕНКИ.....	142
НАСТРОЙКА ФОКУСА ВКТ.....	143
УПР. МНОГОКР. ЭКСПОЗИЦИЕЙ.....	145
ЭКСПОЗАМЕР.....	146
ТИП ЗАТВОРА.....	147
УМЕНЬШЕНИЕ МЕРЦАНИЯ.....	148

АВТОНАСТРОЙКА ISO.....	149
КОНВЕРСИОННЫЙ ОБЪЕКТИВ.....	150
ЦИФРОВОЙ TELE-CONV.....	150
ФИЛ.НЕЙТР.ПЛОТ.....	150
БЕСПРОВОД.СВЯЗЬ.....	151
НАСТРОЙКА ВСПЫШКИ.....	152
НАСТРОЙКА ФУНКЦИИ ВСПЫШКИ.....	152
УДАЛ.ЭФ.КРАСН.ГЛАЗ.....	152
РЕЖИМ БЛОКА TTL.....	153
НАСТРОЙКА ИНДИКАТОРА.....	153
ГЛАВНЫЕ НАСТРОЙКИ.....	154
НАСТРОЙКА SN.....	154
Встроенная вспышка.....	154
НАСТРОЙКИ ВИДЕО.....	155
РЕЖИМ ВИДЕО.....	155
ВЫСОКОСКО. ЗАП. FULL HD.....	156
 МОДЕЛИРОВАНИЕ ПЛЕНКИ.....	157
 МОНОХРОМНЫЙ ЦВЕТ.....	157
 ДИНАМИЧ. ДИАПАЗОН.....	158
 БАЛАНС БЕЛОГО.....	158
 ТОНОВАЯ КРИВАЯ.....	159
 ЦВЕТ.....	159
 РЕЗКОСТЬ.....	159
 СНИЖЕНИЯ ШУМА.....	160
 4K МЕЖКАДРОВЫЙ NR.....	160
ЗАПИСЬ F-log.....	161
 КОРР.ПЕРИФ.ОСВЕЩ.....	161
 ЗОНА ФОКУСИРОВКИ.....	161
РЕЖИМ АФ ДЛЯ ВИДЕО.....	162
 ПОЛЬЗ. НАСТР. АФ-Н.....	162
 НАСТР. РАСПОЗН. ЛИЦ/ГЛАЗ.....	163
 ПОМОЩЬ РУЧН.ФОК.....	163
 ПРОВЕРКА ФОКУСА.....	164
ОТОБР. ИНФОРМ. ВЫВОДА HDMI.....	164
ВЫВОД ВИДЕО 4K.....	165
ВЫХ. КАЧ. ВИДЕО FULL HD.....	165
КАЧЕСТВО ОЖИДАНИЯ 4K HDMI.....	166
УПРАВЛЕНИЕ ЗАПИСЬЮ HDMI.....	166

НАСТРОЙКА ФУНКЦИИ «ЗЕБРА»	166
УРОВЕНЬ ФУНКЦИИ «ЗЕБРА»	166
НАСТРОЙКА ЗВУКА	167
МИК./ДИСТАН.СПУСК	168
НАСТРОЙКА ТАЙМКОДА	169
ИНДИКАЦИЯ ЗАПИСИ	171
ТИХОЕ УПРАВЛЕНИЕ ВИДЕО	172

7 Воспроизведение и меню просмотра 173

Дисплей воспроизведения	174
Кнопка DISP/BACK	175
Просмотр фотографий	177
Увеличение при воспроизведении	178
Многокадровый просмотр	178
Меню просмотра	179
КОНВЕРТАЦИЯ RAW	179
УДАЛИТЬ	182
КАДРИРОВАНИЕ	184
ИЗМЕНИТЬ РАЗМЕР	185
ЗАЩИТИТЬ	186
ПОВОРОТ КАДРА	187
УДАЛ.ЭФ.КРАСН.ГЛАЗ	188
НАСТРОЙКА ГОЛОС. ЗАМЕТОК	189
ОЦЕНКА	190
ПОРЯДОК ПЕРЕД. ИЗОБР.	191
БЕСПРОВ.СВЯЗЬ	192
СЛАЙД ШОУ	192
ПОМОЩЬ ФОТОАЛЬБ.	193
АВТОСОХР. НА ПК	194
РАСПЕЧАТАТЬ (DPOF)	195
ПЕЧАТЬ ПРИНТЕРА instax	196
СООТНОШЕНИЕ	197

8 Меню настройки 199

ПОЛЬЗОВАТЕЛЬСКИЕ НАСТРОЙКИ	200
ФОРМАТ-ВАТЬ	200
ДАТА/ВРЕМЯ	201
РАЗН. ЧАСОВ	201

 言語/LANG	202
НАСТРОЙКИ МОЕГО МЕНЮ	202
СЧЕТ. СРАБ.ЗАТВ.	203
ЗВУК И ВСПЫШКА	203
ВОССТАНОВИТЬ	204
НОРМАТИВНЫЙ.....	204
НАСТРОЙКИ ЗВУКА	205
ГРОМК. СИГНАЛА АФ	205
ГРОМК. СИГНАЛА АВТОСПУСКА	205
УРОВ. ГРОМКОСТИ	206
ГРОМК. ЗАТВ.....	206
ЗВУК ЗАТВОРА.....	206
ГРОМК. ВОСП.....	206
НАСТРОЙКИ ЭКРАНА.....	207
НАСТРОЙКА РЕЖИМА ОТОБРАЖЕНИЯ	207
ЯРК.ВИДОИСКАТЕЛЯ.....	208
ЦВЕТ EVF	208
НАСТРОЙКА ЦВЕТА EVF	208
ЯРК. ЖК.....	209
ЦВЕТ LCD	209
НАСТРОЙКА ЦВЕТА LCD.....	209
ОТОБР. ИЗОБ.....	210
АВТОПОВОРОТ ДИСПЛЕЯ.....	210
ПРЕДПРОСМОТР АЭ/ББ.....	211
ИМ. ОПТИЧЕСКОГО ВИД-ТЕЛЯ	211
РАМКА КАДРИР.....	212
АВТОПОВ. ПРОСМ.....	213
ЕДИНИЦЫ ШКАЛЫ ФОКУСИРОВКИ.....	213
OVF, ПОКАЗ ИЗОБРАЖЕНИЯ	213
ОТОБР.ПОЛЬЗ.НАСТР.....	214
РЕЖ. БОЛ. ИНДИК.(EVF/OVF)	216
РЕЖИМ БОЛЬШИХ ИНДИК. (LCD)	216
НАСТР. ОТОБР. БОЛЬШИХ ИНД.....	217
КОРР. КОНТРАСТНОСТИ ИНФО.....	217
НАСТРОЙКА КНОПОК / ДИСКОВ	218
НАСТРОЙКА РЫЧАГА ФОКУСИРОВКИ.....	218
РЕД./СОХР. БЫСТР. МЕНЮ	219
ФОН МЕНЮ Q.....	221

НАСТР.(Fn) ФУНКЦ.....	221
НАСТР.ДИСКА УПР.....	224
ЗАТВОР ПО АФ.....	225
ЗАТВОР ПО АЭ.....	225
СЪЕМКИ БЕЗ КАРТЫ.....	226
ФОКУСИР. КОЛЬЦО.....	226
УПР-ИЕ ФОКУСНЫМ КОЛЬЦОМ.....	227
НАСТР.КОЛЬЦА УПР.....	227
РЕЖ.БЛОКИРАЭ/АФ.....	228
РЕЖИМ БЛОКИРОВКИ АББ.....	228
УСТ. КОЛЬЦА АПЕРТУРЫ (А).....	228
НАСТР. СЕНСОРНОГО ЭКРАНА.....	229
БЛОК.....	230
УПРАВЛЕНИЕ ПИТАНИЕМ.....	231
АВТО ВЫКЛ.....	231
ЭФФЕКТИВНОСТЬ.....	231
ХАРАКТЕРИСТИКИ EVF.....	232
ТЕМП. АВТОМАТИЧ. ОТКЛЮЧ.....	232
НАСТРОЙКИ СОХРАНЕНИЯ ДАННЫХ.....	233
НОМЕР КАДРА.....	233
СОХР ИСХ ИЗОБРАЖ.....	234
РЕДАКТ. ИМЯ ФАЙЛА.....	234
ВЫБЕРИТЕ ПАПКУ.....	234
ИНФО. ОБ АВТОРСКИХ ПРАВАХ.....	235
НАСТРОЙКА СОЕДИНЕНИЯ.....	236
НАСТРОЙКИ Bluetooth.....	236
АВТОСОХР. НА ПК.....	238
НАСТ.ПОДК.ПРИНТ.instax.....	238
РЕЖИМ ПОДКЛЮЧЕНИЯ К ПК.....	239
НАСТРОЙКА ПИТАНИЯ USB.....	240
ОБЩИЕ НАСТРОЙКИ.....	241
ИНФОРМАЦИЯ.....	241
СБРОС НАСТР. БЕСПР. СВЯЗИ.....	241

9 Ярлыки

243

Опции ярлыков.....	244
МОЕ МЕНЮ.....	245
НАСТРОЙКИ МОЕГО МЕНЮ.....	245

Кнопка Q (быстрое меню)	247
Отображение быстрого меню	247
Просмотр и изменение настроек.....	248
Редактирование быстрого меню.....	249
Кнопки Fn (функция).....	250
Назначение функций для функциональных кнопок.....	252
10 Периферийные устройства и дополнительные принадлежности	255
Дополнительные аксессуары	256
Переходное кольцо AR-X100	256
Бленда объектива LH-X100	257
Защитные фильтры PRF-49 и PRF-49S.....	257
Конверсионные объективы	258
Внешние вспышки.....	260
Настройки вспышки.....	261
РАЗЪЕМ СИНХРОНИЗАЦИИ	262
ВСПЫШКА, МОНТИРУЕМАЯ В БАШМАК.....	263
ГЛАВНЫЙ(ОПТИЧЕСКИЙ).....	266
11 Соединения	271
Выход HDMI	272
Подключение к HDMI-устройствам.....	272
Съемка	273
Воспроизведение	273
Беспроводные соединения (Bluetooth®, беспроводная локальная сеть/Wi-Fi)	274
Смартфоны и планшеты: FUJIFILM Camera Remote	274
Копирование снимков на компьютер: PC AutoSave	276
Подключение через USB	277
Подключение к компьютерам	277
Копирование изображений на компьютер	280
Подключение к смартфонам	281
Преобразование изображений в формате RAW:	
FUJIFILM X RAW STUDIO	284
Резервное копирование и восстановление настроек фотокамеры (FUJIFILM X Acquire).....	284
Принтеры instax SHARE	285
Установка соединения	285
Печать снимков.....	286

12 Технические примечания	287
Аксессуары от Fujifilm.....	288
Программное обеспечение для вашей фотокамеры.....	291
FUJIFILM Camera Remote	291
RAW FILE CONVERTER EX.....	291
Capture One Express Fujifilm.....	291
Capture One Pro Fujifilm	291
FUJIFILM X Acquire	292
FUJIFILM X RAW STUDIO	292
FUJIFILM PC AutoSave	292
В целях безопасности.....	293
Уход за изделием.....	302
Обновления прошивки.....	303
Проверка версии прошивки.....	303
Поиск и устранение неисправностей.....	304
Предупреждающие сообщения и индикация.....	313
Емкость карты памяти.....	317
Технические характеристики.....	318

Прилагаемые принадлежности

В комплект фотокамеры входит следующее:

- Аккумулятор NP-W126S
- USB кабель
- Крышка объектива (поставляется прикрепленной к камере)
- Металлические зажимы для ремня (× 2)
- Инструмент для присоединения зажимов
- Защитные крышки (× 2)
- Плечевой ремень
- Крышка гнезда «горячий башмак» (поставляется прикрепленной к «горячему башмаку»)
- *Руководство пользователя* (данное руководство)





Информацию о совместимом компьютерном программном обеспечении см. в разделе «Программное обеспечение для вашей фотокамеры» (📖 291).

Об этом руководстве

Данное руководство содержит инструкции для использования Вашей цифровой фотокамеры FUJIFILM X100V. Обязательно прочтите и поймите содержание руководства, прежде чем продолжить.

Символы и условные обозначения

В данном руководстве используются следующие символы:

-  Информация, которую следует прочитать, чтобы предотвратить повреждение продукта.
-  Дополнительная информация, которая может быть полезна при использовании изделия.
-  Страницы, на которых можно найти соответствующую информацию.

Пункты меню и другие надписи на дисплеях показаны **жирным шрифтом**. Иллюстрации показаны только для наглядности; рисунки могут быть упрощены в то время, как снимки не обязательно сделаны с помощью данной модели фотокамеры, описанной в настоящем руководстве.

Терминология

Дополнительные карты памяти SD, SDHC и SDXC, которые фотокамера использует для хранения фотографий, называются «картами памяти». Электронный видоискатель может называться «ЭВ», а ЖК-монитор - «ЖКМ».

Перед началом работы



Компоненты фотокамеры

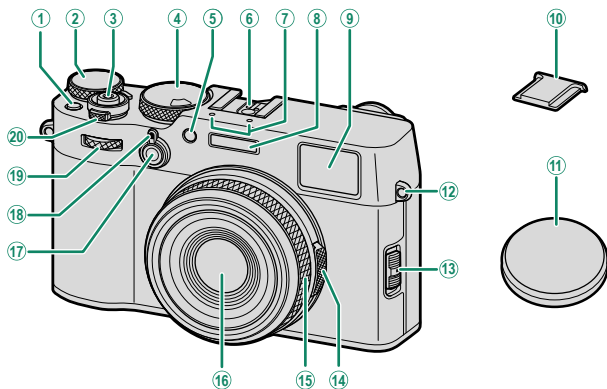

① Кнопка Fn1	79	⑩ Крышка «Горячего башмака»	261
② Диск коррекции экспозиции	8, 81	⑪ Крышка объектива	
③ Кнопка спуска затвора	46	⑫ Проушина ремня	30
④ Диск регулировки выдержки/ Диск регулировки чувствительности	7, 77, 149	⑬ Селектор режима фокусировки	66
⑤ Вспомогательная подсветка АФ	127	⑭ Кольцо диафрагмы	44, 56
Индикатор автоспуска	139	⑮ Кольцо управления	12, 80, 227
⑥ «Горячий башмак»	261	Фокусир. кольцо	12, 73, 227
⑦ Микрофон	51, 167	⑯ Объектив	
⑧ Вспышка	99	⑰ Кнопка Fn2	12, 250
⑨ Окно видоискателя	4, 6, 14, 19	⑱ Селектор видоискателя	4
		⑲ Передний диск управления	10, 224
		⑳ Переключатель ON/OFF	38

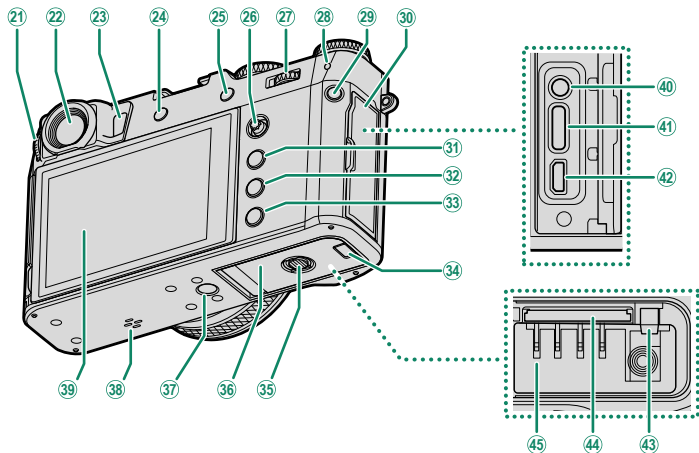

- | | | | |
|----|--|----|--|
| 21 | Управление диоптрийной поправкой..... 8 | 34 | Крышка кабельного канала для преобразователя постоянного тока ...288 |
| 22 | Окно видоискателя..... 4, 6, 14, 19 | 35 | Защелка крышки отсека батареи 32 |
| 23 | Датчик видоискателя..... 6 | 36 | Крышка батарейного отсека..... 32 |
| 24 | Кнопка DRIVE/DELETE 9, 44, 48, 50, 85 | 37 | Гнездо для штатива |
| 25 | Кнопка AEL (блокировка экспозиции)/
AFL (блокировка фокусировки)..... 84, 250 | 38 | Динамик..... 53, 206 |
| 26 | Регулятор фокусировки
(ручка фокусировки)..... 7, 70, 218 | 39 | ЖК-дисплей..... 6, 16, 18 |
| 27 | Задний диск управления..... 10, 177, 224 | 40 | Разъем спуска микрофона/
дис.сп. (ø2,5 мм)..... 51, 61 |
| 28 | Индикатор..... 11, 171 | 41 | Разъем USB (min-C)..... 36, 53, 277 |
| 29 | Кнопка Q (быстрое меню)..... 247 | 42 | Микроразъем HDMI (min D)..... 272 |
| 30 | Крышка разъема | 43 | Защелка батареи 34 |
| 31 | Кнопка MENU/OK 23 | 44 | Слот для карты памяти..... 32 |
| 32 | Кнопка PLAY (воспроизведение)..... 47 | 45 | Батарейный отсек 32 |
| 33 | Кнопка DISP (дисплей)/ BACK 19, 175 | | |

Окошко видоискателя

Используйте селектор видоискателя, чтобы переключаться между электронным видоискателем (EVF) и оптическим видоискателем (OVF). Кроме того, в OVF может отображаться маленькое окно электронного дальномера (ERF).

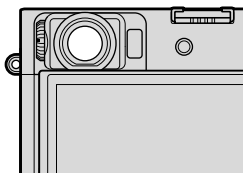

Переключение с EVF на OVF

Для переключения с EVF на OVF потяните селектор видоискателя, как показано на рисунке.

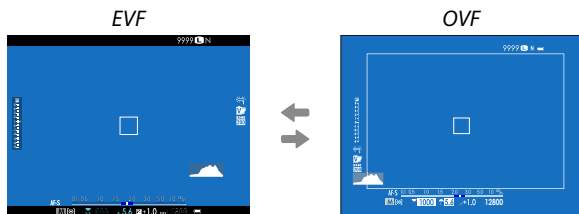
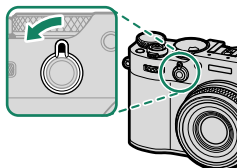

Фотокамера автоматически переключается с OVF на EVF во время записи видео.

Включение и выключение ERF

Чтобы включить или выключить ERF, потяните селектор видоискателя влево при отображении OVf, как показано на рисунке.

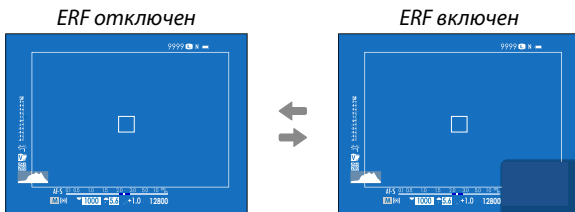
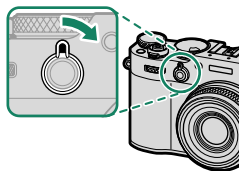

 ERF доступен только в том случае, если для режима АФ выбрано значение **ОДНА ТОЧКА**.

Гибридный (EVF/OVF/ERF) видоискатель

Характеристики различных дисплеев описаны ниже.

Режим отображения	Описание
OVF	<ul style="list-style-type: none"> • Объект четко отображается на оптическом дисплее. Объект резко сфокусирован, поэтому изображение объекта всегда хорошо видно. • OVF показывает область прямо за пределами кадра, облегчая создание снимков. • Так как окно видоискателя находится на небольшом расстоянии от объектива, область, видимая на фотографиях, может незначительно отличаться от изображения в видоискателе из-за параллакса.
EVF	<ul style="list-style-type: none"> • EVF предлагает 100 % охват кадра для повышения точности при создании снимков. • Эту опцию можно использовать для предварительного просмотра глубины резкости, фокусировки, экспозиции и баланса белого.
ERF	Как для оптического видоискателя, но с окном предварительного просмотра фокуса.

ЖК-монитор

ЖК-монитор можно наклонить для обеспечения комфортного просмотра, но будьте внимательны и не прикасайтесь к проводам и не зажимайте пальцы или другие объекты за монитором. Прикосновение к проводам может привести к сбою в работе фотокамеры.

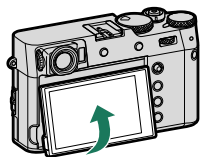

 ЖК-монитор также функционирует как сенсорный экран, который можно использовать для:

- Сенсорной фотосъемки (📖 25)
- Выбора области фокусировки (📖 24)
- Выбора функций (📖 27)
- Устранение звуков, производимых элементами управления фотокамерой, во время видеозаписи (📖 26)
- Полнокадрового воспроизведения (📖 28)

Датчик видоискателя

- Датчик видоискателя может реагировать на другие объекты, кроме глаз или света, направленного непосредственно на датчик.
- Отображаемые настройки можно выбрать с помощью **📖 НАСТР-КА ДИСПЛЕЯ > НАСТРОЙКА РЕЖИМА ОТОБРАЖЕНИЯ.**

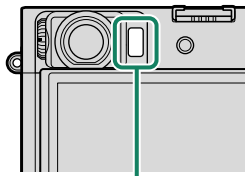

Датчик видоискателя

Регулятор фокусировки (ручка фокусировки)

Наклоните или нажмите ручку фокусировки, чтобы выбрать зону фокусировки. Ручку фокусировки также можно использовать для навигации по меню.

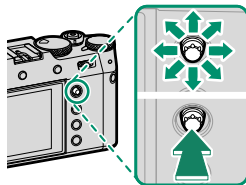

Диск выдержки/чувствительности

Выдержку можно регулировать, поворачивая диск выдержки/чувствительности. Приподнимите и поверните диск, чтобы настроить чувствительность.

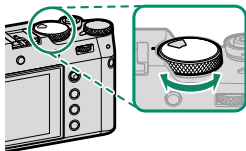

Выдержка

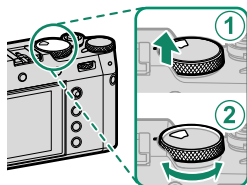

Чувствительность

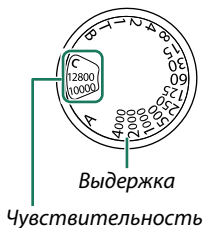

Диск коррекции экспозиции

Поверните диск, чтобы выбрать величину коррекции экспозиции.

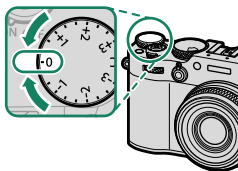

Фокусировка видоискателя

Фокусировку видоискателя можно регулировать, поворачивая регулятор диоптрийной поправки.

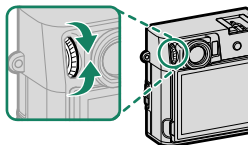

Кнопка DRIVE/DELETE

При нажатии кнопки **DRIVE/DELETE** открывается меню режима работы.

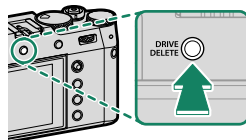

Режим	📖	Режим	📖
📷 ФОТОСНИМОК	44	ВКТ ВКТ	86
📷 Непрерывный [S]		[HDR] HDR	90
СН СН ВЫС. СКОРОСТЬ СЕРИИ	89		92
СЛ СЛ НИЗ. СКОРОСТЬ СЕРИИ		Adv. Adv. Режим	95
[ISO] БРЕКЕТИНГ ПО ISO	85		97
[WB] БАЛ.БЕЛ. ВКТ	85	📷 ВИДЕО	50

Диски управления

Поверните или нажмите на диски управления, чтобы:

	Передний диск управления	Задний диск управления
 Поверните	 <ul style="list-style-type: none">• Выберите вкладки или страницу меню с помощью меню• Отрегулировать диафрагму^{1,2}• Отрегулируйте коррекцию экспозиции^{2,5}• Отрегулируйте чувствительность^{2,3}• Просматривать другие снимки во время воспроизведения	 <ul style="list-style-type: none">• Выделите пункты меню• Выбрать нужную комбинацию скорости затвора и диафрагмы (программный сдвиг)• Выбрать скорость затвора²• Отрегулировать настройки в быстром меню• Выбрать размер фокусирующей рамки• Уменьшите или увеличьте изображение при полнокадровом просмотре• Уменьшите или увеличьте изображение при многокадровом просмотре
 Нажмите	<p>Выберите операцию, выполняемую путем вращения переднего командного диска²</p>	<ul style="list-style-type: none">• Выполните функцию, назначенную функциональной кнопке ДИСК• Увеличьте активную точку фокусировки⁴• Выберите дисплей фокусировки в режиме ручной фокусировки⁴• Увеличить в активной точке фокусировки во время воспроизведения

1 Диафрагма установлена на **A** (авто) и **КОМАНДА** выбрано для **НАСТРОЙКА КНОПОК / ДИСКОВ > УСТ. КОЛЬЦА АПЕРТУРЫ (A)**.

2 Можно изменить с помощью **НАСТРОЙКА КНОПОК / ДИСКОВ > НАСТР.ДИСКА УПР.**

3 **C** выбрано для значения чувствительности.

4 Доступно, только если параметр **ПРОВЕРКА ФОКУСА** назначен функциональной кнопке.

5 Диск коррекции экспозиции повернут в положение **C**.

Индикатор

Состояние фотокамеры показано индикатором.

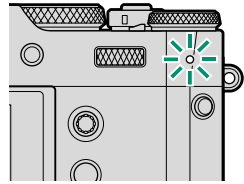

Индикатор	Состояние фотокамеры
Горит зеленым	Фокус заблокирован.
Мигает зеленым	Предупреждение о фокусировке или низкой скорости затвора. Можно делать снимки.
Мигает зеленым и оранжевым	<ul style="list-style-type: none"> • Фотокамера включена: Запись фотографий. Можно сделать дополнительные снимки. • Фотокамера выключена: Загрузка изображений на смартфон или планшет.*
Горит оранжевым	Запись изображений. В данное время нельзя делать дополнительные снимки.
Мигает красным	Ошибка объектива или памяти.

* Отображается, только если снимки выбраны для загрузки.



- На дисплее также могут отобразиться предупреждающие сообщения.
- Индикатор остается выключенным, когда вы приближаете видоискатель к глазу.
- Параметр **НАСТРОЙКИ ВИДЕО > ИНДИКАЦИЯ ЗАПИСИ** можно использовать для выбора лампы (индикаторной или вспомогательной подсветки АФ), которая загорается во время видеозаписи, и будет ли лампа мигать или гореть постоянно.



Кольцо управления

Воспользуйтесь кольцом управления для быстрого доступа к функциям камеры во время съемки.

Функцию, назначенную кольцу управления можно выбрать, нажав кнопку опций кольца управления. Выберите из:

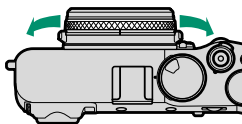
- СТАНДАРТ
- БАЛАНС БЕЛОГО
- МОДЕЛИРОВ. ПЛЕНКИ
- ЦИФРОВОЙ TELE-CONV.



 Функцию, назначенную кольцу управления, также можно выбрать, используя  **НАСТРОЙКА КНОПОК / ДИСКОВ > НАСТР.КОЛЬЦА УПР.**

СТАНДАРТ

Если выбран параметр **СТАНДАРТ**, функция, присвоенная кольцу управления, изменяется в зависимости от режима съемки.

Режим съемки	Функция
P, S, A, M	Цифровой телеконвертер
Расширенный фильтр	Выбор фильтра
Панорама/ Многократная экспозиция	Моделирование пленки

 Независимо от выбранного параметра, когда **M** (Ручной) выбран с помощью переключателя режима фокусировки в режиме съемки **P, S, A** или **M**, кольцо управления может использоваться только для ручной фокусировки.

Табличка с серийным номером

Не удаляйте табличку с серийным номером, на которой указаны серийный номер и другая важная информация.

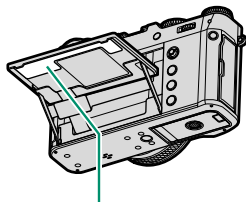

Табличка с серийным номером

① Режим вспышки (ТТЛ).....263	②② Предупреждение о температуре.....316
② Индикаторы выхода за рамки кадра.....259	②③ Фокусировочная рамка.....70, 83
③ Коррекция вспышки.....263	②④ Чувствительность.....77
④ Режим усиления.....231	②⑤ Экспокоррекция.....81
⑤ Блокировка управления ³230	②⑥ Диафрагма.....57, 62, 63
⑥ Индикатор звука и вспышки.....203	②⑦ Индикатор расстояния ²75
⑦ Индикатор ND-фильтра (нейтрального светофильтра).....150	②⑧ Скорость затвора.....57, 58, 63
⑧ Предварительный просмотр глубины резко изображаемого пространства.....62, 75	②⑨ Блокировка ТТЛ.....153, 223, 254
⑨ Конверсионная линза.....150	③① Блокировка АЭ.....84, 228
⑩ Цифровой телеконвертер.....150	③② Экспозамер.....79
⑪ Состояние загрузки данных о местоположении.....241, 274	③③ Режим съемки.....56
⑫ Режим спорт. видеоискателя.....138	③④ Режим фокусировки ²66
⑬ ВКЛ/ВЫКЛ Bluetooth.....236	③⑤ Индикатор фокусировки ²67
⑭ Состояние передачи изображения.....236, 274	③⑥ Индикатор ручной фокусировки ²66, 73
⑮ Количество доступных кадров ¹317	③⑦ Блокировка АФ.....84, 228
⑯ Размер изобр.....104	③⑧ Гистограмма.....22
⑰ Качество изобр.....105	③⑨ Динамический диапазон.....113
⑱ Уровень заряда батареи.....39	④① Приоритет D-диапазона.....114
⑲ Используемый внешний источник питания.....37	④② Моделирование пленки.....106
⑳ Яркая рамка.....45	④③ Баланс белого.....110
㉑ Виртуальный горизонт.....22	④④ Блокировка АББ.....228
	④⑤ Индикатор экспозиции.....63, 81
	④⑥ Индикатор АФ+РФ ²130
	④⑦ Тип затвора.....147
	④⑧ Режим непрерывной съемки.....89
	④⑨ Индикатор автоспуска.....139

1 Отображается «9999» при наличии места для более 9999 кадров.

2 Не отображается, если **ВКЛ** выбрано для **НАСТР-КА ДИСПЛЕЯ >**

РЕЖ. БОЛ. ИНДИК.(EVF/OVF).

3 Отображается, когда элементы управления заблокированы нажатием и удерживанием кнопки **MENU/OK**. Блокировку управления можно выключить, нажав и удерживая кнопку **MENU/OK** еще раз.

EVF/LCD-монитор

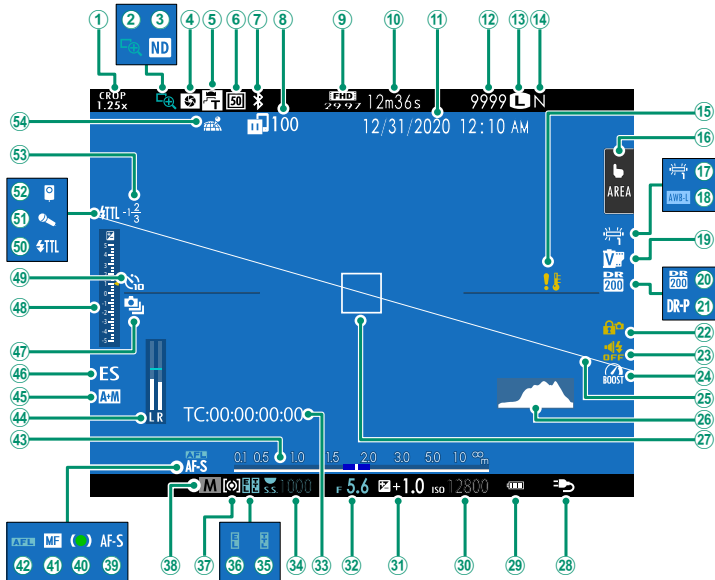

① Режим спорт. видеокамеры.....	138	②7 Фокусирующая рамка.....	70, 83
② Проверка фокусировки.....	76, 131	②8 Используемый внешний источник питания.....	37
③ Индикатор ND-фильтра (нейтрального светофильтра).....	150	②9 Уровень заряда батареи.....	39
④ Предварительный просмотр глубины резко изображаемого пространства.....	62, 75	③0 Чувствительность.....	77
⑤ Конверсионная линза.....	150	③1 Экспокоррекция.....	81
⑥ Цифровой телеконвертер.....	150	③2 Диафрагма.....	57, 62, 63
⑦ ВКЛ/ВЫКЛ Bluetooth.....	236	③3 Временной код.....	169
⑧ Состояние передачи изображения.....	236, 274	③4 Скорость затвора.....	57, 58, 63
⑨ Режим видео ³	50, 155	③5 Блокировка TTL.....	153, 223, 254
⑩ Оставшееся время ³	51	③6 Блокировка АЭ.....	84, 228
⑪ Дата и время.....	40, 42, 201	③7 Экспозамер.....	79
⑫ Количество доступных кадров ¹	317	③8 Режим съемки.....	56
⑬ Размер изобр.....	104	③9 Режим фокусировки ²	66
⑭ Качество изобр.....	105	④0 Индикатор фокусировки ²	67
⑮ Предупреждение о температуре.....	316	④1 Индикатор ручной фокусировки ²	66, 73
⑯ Режим сенсорного экрана ⁴	24, 134	④2 Блокировка АФ.....	84, 228
⑰ Баланс белого.....	110	④3 Индикатор расстояния ²	75
⑱ Блокировка АББ.....	228	④4 Уровень записи ^{2,3}	167
⑲ Моделирование пленки.....	106	④5 Индикатор АФ+РФ ²	130
⑳ Динамический диапазон.....	113	④6 Тип затвора.....	147
㉑ Приоритет D-диапазона.....	114	④7 Режим непрерывной съемки.....	89
㉒ Блокировка управления ⁵	230	④8 Индикатор экспозиции.....	63, 81
㉓ Индикатор звука и вспышки.....	203	④9 Индикатор автоспуска.....	139
㉔ Режим усиления.....	231	⑤0 Режим вспышки (TTL).....	263
㉕ Виртуальный горизонт.....	22	⑤1 Микрофон.....	168
㉖ Гистограмма.....	22	⑤2 Дистанционный спуск.....	168
		⑤3 Коррекция вспышки.....	263
		⑤4 Состояние загрузки данных о местоположении.....	241, 274

1 Отображается «9999» при наличии места для более 9999 кадров.

2 Не отображается в EVF, если **РЕЖ. БОЛ. ИНДИК.(EVF/OVF)** выбран для **НАСТР-КА ДИСПЛЕЯ** или на ЖК-мониторе, если выбран **РЕЖИМ БОЛЬШИХ ИНДИК. (LCD)**.

3 Отображается только во время видеозаписи.

4 Отображается только на ЖК-мониторе. Доступ к функциям фотокамеры также можно получить с помощью сенсорных элементов управления.

5 Отображается, когда элементы управления заблокированы нажатием и удерживанием кнопки **MENU/OK**. Блокировку управления можно выключить, нажав и удерживая кнопку **MENU/OK** еще раз.

Регулировка яркости отображения

Яркость и оттенок видоискателя и ЖК-монитора можно регулировать, используя элементы в меню **НАСТР-КА ДИСПЛЕЯ**. Выберите **ЯРК.ВИДОИСКАТЕЛЯ** или **ЦВЕТ EVF** для регулировки яркости или оттенка видоискателя, **ЯРК. ЖК** или **ЦВЕТ LCD** для выполнения этих же операций для ЖК-монитора.

Поворот дисплея

Когда выбрана опция **ВКЛ** для **НАСТР-КА ДИСПЛЕЯ > АВТОПОВОРОТ ДИСПЛЕЯ**, индикаторы в видоискателе и на ЖК-мониторе автоматически поворачиваются, чтобы соответствовать ориентации фотокамеры.

Кнопка DISP/BACK

Кнопка **DISP/BACK** служит для управления отображением индикаторов в видоискателе и на ЖК-мониторе.

 Индикаторы для EVF, OVF и ЖК следует выбирать отдельно. Чтобы выбрать индикаторы, отображаемые в EVF и OVF, посмотрите в видоискатель и нажмите кнопку **DISP/BACK**.

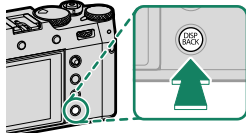

Видоискатель (OVF)

Стандартные индикаторы

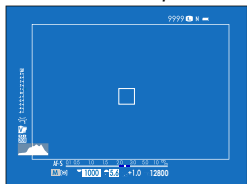

На весь экран (без индикаторов)

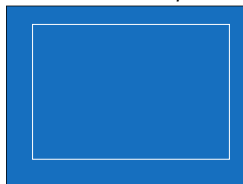

Видоискатель (EVF)

Стандартные индикаторы



На весь экран (без индикаторов)



ЖК-монитор

Стандартные индикаторы

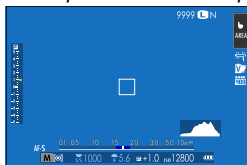

Без индикаторов



Отображение информации



Пользовательская настройка стандартного дисплея

Чтобы выбрать пункты, показанные на экране стандартных индикаторов:

1 Отобразите стандартные индикаторы.

Используйте кнопку **DISP/BACK**, чтобы отобразить стандартные индикаторы.

2 Выберите **ОТОБР. ПОЛЬЗ.НАСТР.**

Выберите **☑ НАСТР-КА ДИСПЛЕЯ > ОТОБР. ПОЛЬЗ.НАСТР.** в меню настройки.

3 Выделите **OVF** или **EVF/LCD** и нажмите **MENU/OK**.

4 Выберите пункты.

Выделите пункты и нажмите **MENU/OK** для того, чтобы выбрать или отменить выбор.

- РАМКА КАДРИР.
- ЭЛЕКТРОННЫЙ УРОВЕНЬ
- ФОКУСИРОВОЧНАЯ РАМКА
- ИНДИКАТОР РАССТ. AF
- ИНДИКАТОР РАССТ. MF
- ГИСТОГРАММА
- ПРЕДУП.О ПЕРЕСВ.НА ЭКРАНЕ*
- РЕЖИМ СЪЕМКИ
- ДИАФР./СКОР.ЗАТВ/ISO
- ОБЩАЯ ИНФОРМАЦИЯ*
- Компенс. выдержки (число)
- ШКАЛА ЭКСП.
- РЕЖИМ ФОКУСИРОВКИ
- ЭКСПОЗАМЕР
- ТИП ЗАТВОРА
- ВСПЫШКА
- РЕЖИМ НЕПРЕРЫВНОЙ СЪЕМКИ
- РЕЖИМ СЕНСОРНОГО ЭКРАНА
- БАЛАНС БЕЛОГО
- МОДЕЛИРОВ. ПЛЕНКИ
- ДИНАМИЧ. ДИАПАЗОН
- РЕЖИМ УСИЛЕНИЯ
- ОСТАВШИЕСЯ КАДРЫ
- РАЗМЕР/КАЧ-ВО ИЗОБР.
- РЕЖИМ ВИДЕО И ВРЕМЯ ЗАПИСИ*
- ЦИФРОВОЙ TELE-CONV.
- КОНВЕРСИОННАЯ ЛИНЗА
- КОМАНДА ПЕРЕДАЧИ ИЗОБР.
- УРОВЕНЬ МИКРОФОНА*
- СООБЩЕНИЕ С УКАЗАНИЯМИ
- УРОВ.ЗАРЯДА БАТАРЕИ
- РАЗБИВКА ПОКАДРОВОЙ СЪЕМКИ*

* Только монитор EVF/LCD.

5 Сохраните изменения.

Нажмите **DISP/BACK** для сохранения изменений.

6 Выйдите из меню.

Нажмите **DISP/BACK**, как требуется для выхода из меню, и вернитесь к экрану режима съемки.

Виртуальный горизонт

При выборе **ЭЛЕКТРОННЫЙ УРОВЕНЬ** будет отображаться виртуальный горизонт. Фотокамера расположена ровно, когда две линии перекрываются. Имейте в виду, что виртуальный горизонт может не отображаться, если объектив фотокамеры направлен вверх или вниз. Для отображения в формате 3D (как показано) нажмите функциональную кнопку, которой присвоена функция **ЭЛЕКТРОННЫЙ УРОВЕНЬ** (📖 221, 252).

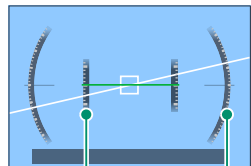

Наклон

Вращение

Разбивка покaдровой съемки

Включите **РАЗБИВКА ПОКАДРОВОЙ СЪЕМКИ**, чтобы границы кадра можно было лучше видеть на темных фонах.

Гистограммы

Гистограммы служат для отображения распределения тонов на изображении. Яркость показана на горизонтальной оси, количество пикселей — на вертикальной оси.

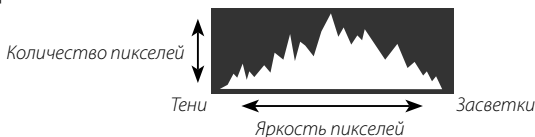

- **Оптимальная экспозиция:** Пиксели распределяются в виде гладкой кривой во всем диапазоне тонов.
- **Переэкспонированный:** Пиксели сосредоточены в правой части графика.
- **Недоэкспонированный:** Пиксели сосредоточены в левой части графика.

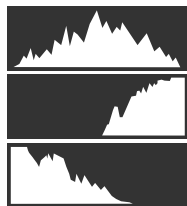

Для просмотра отдельных гистограмм RGB и экрана, показывающего области кадра, которые будут переэкспонированы при текущих настройках и наложены на вид через объектив, нажмите функциональную кнопку, которой назначена **ГИСТОГРАММА** (📖 221, 252).

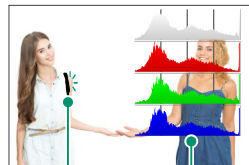

①

②

① Переэкспонированные области мигают

② Гистограммы RGB

Использование меню

Чтобы открыть меню, нажмите **MENU/OK**.

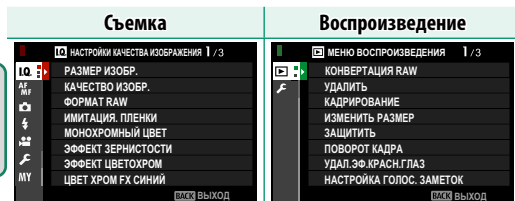

Для навигации по меню:

- 1 Нажмите **MENU/OK**, чтобы открыть меню.

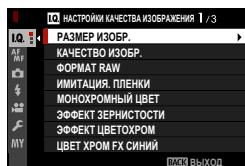

- 2 Нажмите рычаг фокусировки влево, чтобы выделить вкладку для текущего меню.

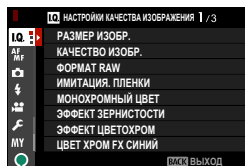

Вкладка

- 3 Нажмите ручку фокусировки вверх или вниз, чтобы выделить вкладку (**LO**, **AF MF**, **☺**, **f**, **☺**, **MY**, **▶** или **☺**), содержащую нужный элемент.
- 4 Нажмите рычаг фокусировки вправо, чтобы поместить курсор в меню.

Используйте передний диск управления для выбора вкладок меню или страницы с помощью меню и задний диск управления, чтобы выделить элементы меню.

Режим сенсорного экрана

ЖК-монитор также функционирует как сенсорный экран.

Сенсорные элементы управления съемкой

Чтобы включить сенсорные органы управления, выберите **ВКЛ** для **НАСТРОЙКА КНОПОК / ДИСКОВ > НАСТР. СЕНСОРНОГО ЭКРАНА > НАСТР. СЕНСОРНОГО ЭКР.**

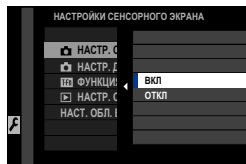

EVF

ЖК-монитор можно использовать для выбора зоны фокусировки при наведении кадра в электронном видоискателе (EVF). Используйте **НАСТРОЙКА КНОПОК / ДИСКОВ > НАСТР. СЕНСОРНОГО ЭКРАНА > НАСТ. ОБЛ. EVF/OVF СЕНС. ЭКР.**, чтобы выбрать область монитора, используемую для сенсорных элементов управления.

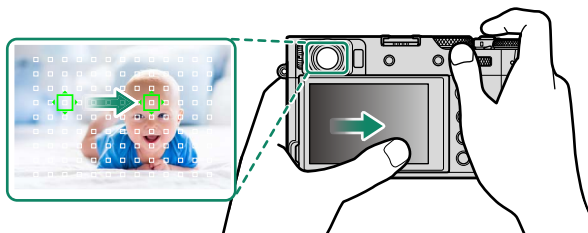





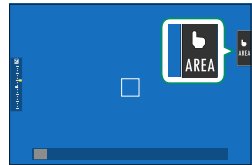

Если **ВЫБОР ЛИЦ** включено, когда **РАСПОЗНАВАНИЕ ЛИЦ ВКЛ.** выбрано для **НАСТРОЙКА AF/MF > НАСТР. РАСПОЗН. ЛИЦ/ ГЛАЗ**, лицо, используемое для фокусировки, можно выбрать с помощью сенсорных элементов управления.

ЖК-монитор

Чтобы выбрать выполняемую операцию, следует коснуться индикатора режима сенсорного экрана. Сенсорные элементы управления можно использовать для следующих операций:



Режим	Описание
 СЪЕМКА ПО КАСАНИЮ	После касания объекта на дисплее выполняется фокусировка и съемка. В режиме серийной съемки фотографии будут сниматься, пока вы держите палец на дисплее.
 АФ  АФ OFF	<ul style="list-style-type: none"> В режиме фокусировки S (AF-S) фотокамера фокусируется при касании объекта на дисплее. Фокусировка блокируется на текущем расстоянии, пока вы не коснетесь символа АФ OFF. В режиме фокусировки C (AF-C) фотокамера начинает фокусировку при касании отображения объекта. Фотокамера продолжит регулировать фокусировку при изменении расстояния до объекта, пока вы не коснетесь символа АФ OFF. В режиме ручной фокусировки (MF) вы можете коснуться дисплея, чтобы сфокусироваться на выбранном объекте с помощью автофокусировки.
 ОБЛАСТЬ	Нажмите, чтобы выбрать точку для фокусировки или масштабирования. Фокусировочная рамка переместится в выбранную точку.
 ВЫКЛ	Сенсорные элементы управления отключены.

 Во время увеличения при фокусировке используются различные сенсорные элементы управления (📖 136).

-  Чтобы отключить элементы сенсорного управления и скрыть индикатор режима сенсорного экрана, выберите **ОТКЛ** для **НАСТРОЙКА КНОПОК / ДИСКОВ > НАСТР. СЕНСОРНОГО ЭКРАНА > НАСТР. СЕНСОРНОГО ЭКР.**
- Сенсорные элементы управления можно регулировать с помощью **НАСТРОЙКА АФ/МФ > РЕЖИМ СЕНСОРНОГО ЭКРАНА**. Информацию о сенсорных элементах управления, доступных во время видеозаписи, см. в разделе «Режим записи видео (РЕЖИМ СЕНСОРНОГО ЭКРАНА; 📖 135)».

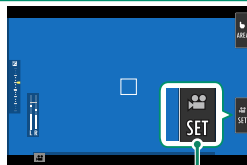

Устранение звуков элементов управления видеозаписью

Настройки видео можно изменять с помощью сенсорных элементов управления, чтобы предотвратить запись на видео звуков, производимых элементами управления фотокамеры. Если **ВКЛ** выбрано для **НАСТРОЙКИ ВИДЕО > ТИХОЕ УПРАВЛЕНИЕ ВИДЕО** в меню



Символ  SET

съемки, символ  SET будет отображаться на ЖК-дисплее; коснитесь этого символа, чтобы получить доступ к следующим элементам управления:

- СКОРОСТЬ ЗАТВОРА *
- АПЕРТУРА *
- КОМПЕНСАЦИЯ ЭКСПОЗИЦИИ
- ЧУВСТВ-ТЬ ISO
- НАСТР. УР. ВНУТР. МИКР./НАСТР. УР. ВНЕШ. МИКР.
- ФИЛЬТР ВЕТРА
- ГРОМКОСТЬ НАУШНИКОВ
-  МОДЕЛИРОВАНИЕ ПЛЕНКИ
-  БАЛАНС БЕЛОГО

* При выборе **ВКЛ** для **НАСТРОЙКИ ВИДЕО > ТИХОЕ УПРАВЛЕНИЕ ВИДЕО** управление с помощью дисков выключается.

Функция касания

Функции могут быть назначены следующим жестам проведения так же, как и функциональным кнопкам (📖 250):

- Провести вверх: **T-Fn1**
- Провести влево: **T-Fn2**
- Провести вправо: **T-Fn3**
- Провести вниз: **T-Fn4**

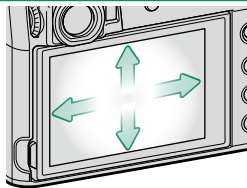

- В некоторых случаях при проведении по сенсорному элементу управления отображается меню; коснитесь, чтобы выбрать нужный параметр.
- Сенсорные функциональные жесты по умолчанию выключены. Чтобы включить сенсорные функциональные жесты, выберите **ВКЛ** для **НАСТРОЙКА КНОПОК / ДИСКОВ > НАСТР. СЕНСОРНОГО ЭКРАНА > T-Fn ФУНКЦИЯ КАСАНИЯ**.

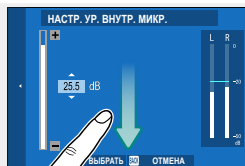

Сенсорные элементы управления в режиме воспроизведения

Когда выбирается **ВКЛ** для **НАСТРОЙКА КНОПОК / ДИСКОВ > НАСТР. СЕНСОРНОГО ЭКРАНА > НАСТР. СЕНСОРНОГО ЭКР.**, сенсорные элементы управления могут использоваться для выполнения следующих операций воспроизведения:

- **Перелистывание:** Проведите пальцем по экрану, чтобы просмотреть другие изображения.
 - **Увеличение:** Поместите два пальца на дисплей и разведите их в стороны, чтобы увеличить изображение.
 - **Уменьшение:** Поместите два пальца на дисплей и сдвиньте их вместе, чтобы уменьшить изображение.
-  Изображения можно уменьшать до тех пор, пока все изображение не будет находиться в пределах видимости, но не более.
- **Двойное касание:** Дважды коснитесь экрана для увеличения точки фокусировки.

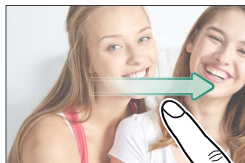

Первые шаги

2

Присоединение ремешка

Прикрепите к фотокамере зажимы для ремня и затем присоедините ремень.

1 Установите защитную крышку.

Установите защитную крышку над проушиной, как показано на рисунке, темной стороной крышки в направлении фотокамеры.

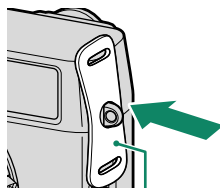

Защитная крышка

2 Откройте зажим для ремня.

Используйте инструмент для присоединения зажимов (A), чтобы открыть зажим для ремня (B).

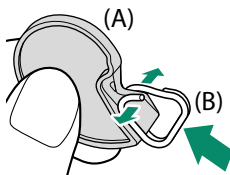

3 Сдвиньте зажим на инструмент.

Сдвиньте зажим на инструмент так, чтобы он захватывал выступающую часть.

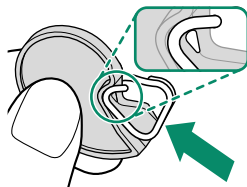

4 Установите зажим для ремня на проушину.

Закрепите проушину ремня в отверстии зажима. Извлеките инструмент, удерживая зажим на месте другой рукой.

 Храните инструмент в надежном месте, поскольку Вам понадобится для открытия зажимов ремешка при удалении ремешка.

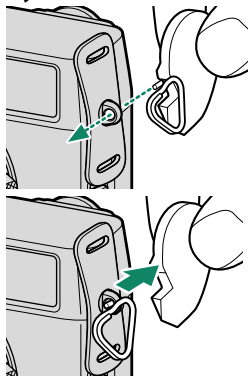

5 Проденьте зажим через проушину.

Полностью проверните зажим через проушину, чтобы он закрылся со щелчком.

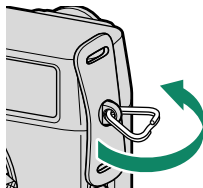

6 Пристегните ремень.

Вставьте ремень через защитную крышку и зажим для ремня и застегните пряжку, как показано на рисунке.

 Во избежание падения фотокамеры проследите за тем, чтобы ремешок был правильно закреплен.

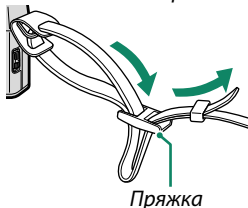
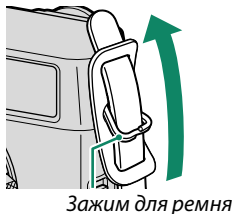

Повторите вышеописанные действия для второй проушины.

Установка батареи и карты памяти

Вставьте батарею и карту памяти, как описано ниже.

- 1 Откройте крышку отсека батареи.**
Сдвиньте защелку отсека батареи, как показано на рисунке, и откройте крышку отсека батареи.

- ⚠ Не вынимайте батарею, когда фотокамера включена. Невыполнение данного требования может привести к повреждению файлов изображений или карт памяти.
- Не прилагайте чрезмерных усилий при обращении с крышкой отсека батареи.

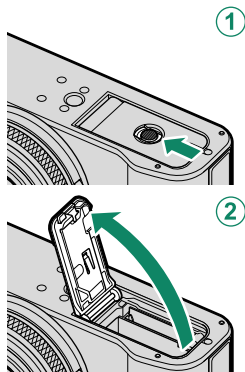

- 2 Вставьте батарею.**
Вставьте батарею, как показано на рисунке.

- ⚠ • Вставьте батарею в указанном направлении. **Не применяйте больших усилий и не пытайтесь вставить батарею другой стороной или в обратном направлении.** В правильном направлении батарея вставится легко.
- Убедитесь, что батарея надежно зафиксирована.

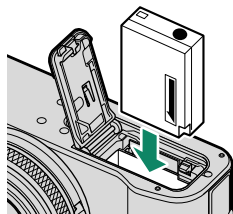

3 Вставьте карту памяти.

Возьмите карту, как показано, вставьте ее в слот полностью до щелчка.

! Следите за тем, чтобы карта памяти вставлялась в правильном направлении; не вставляйте ее под углом и не прилагайте усилий.

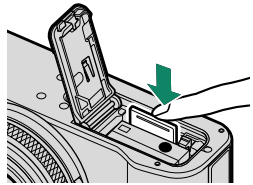
**4 Закройте крышку отсека батареи.**
Закройте и зафиксируйте крышку.

! Если крышка не закрывается, проверьте правильность установки батареи. Не пытайтесь закрыть крышку, прилагая чрезмерные усилия.

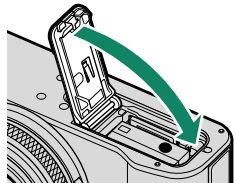
**5 Отформатируйте карту памяти (📖 200).**

! Перед первым использованием карт памяти их необходимо отформатировать, а также следует повторно отформатировать все карты памяти после их использования на компьютере или другом устройстве.

! Не открывайте крышку гнезда для карты памяти, когда фотокамера включена. Невыполнение данного требования может привести к повреждению файлов изображений или карт памяти.

Извлечение батареи и карты памяти

Прежде чем извлечь батарею или карту памяти, *выключите фотокамеру* и откройте крышку отсека батареи.

Чтобы вынуть батарею, нажмите вбок защелку батареи и выдвиньте батарею из фотокамеры, как показано на рисунке.

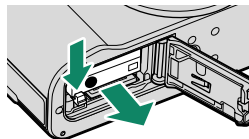

! Батарея может нагреться при использовании в высокотемпературных средах. Соблюдайте осторожность при извлечении батареи.

Чтобы вынуть карту памяти, нажмите на нее и медленно отпустите. Теперь карту можно вынуть рукой.

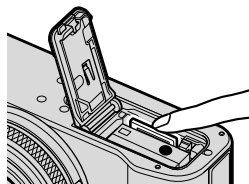

- !**
- Нажмите на центр карты при ее извлечении.
 - Когда карта памяти извлекается из фотокамеры, она может выскочить слишком быстро. Придерживайте ее пальцем, чтобы она выходила медленно.

Совместимые карты памяти

- Фотокамера может использоваться с картами памяти SD, SDHC и SDXC.
- Фотокамера поддерживает карты памяти UHS-I.
- Для записи видеороликов используйте карты с классом скорости UHS 3 или выше или с классом скорости записи видео V30 или выше.
- Список поддерживаемых карт памяти доступен на веб-сайте Fujifilm. Для получения дополнительной информации посетите: <https://fujifilm-x.com/support/compatibility/>.

! Не выключайте питание фотокамеры и не вынимайте карту памяти в ходе форматирования карты или при записи или удалении данных с карты. Несоблюдение этих мер предосторожности может привести к повреждению карты памяти.

- Карты памяти можно заблокировать, что делает невозможным форматирование этих карт или запись и удаление изображений. Перед тем как вставить карту памяти, сдвиньте переключатель защиты от записи в положение снятия защиты.



- Карты памяти имеют небольшой размер и их легко проглотить; держите их подальше от детей. Если ребенок проглотил карту памяти, немедленно вызовите врача.
- Переходники miniSD или microSD, размер которых больше или меньше размеров карт памяти, могут не извлекаться как следует; если карта памяти не извлекается, отнесите фотокамеру официальному представителю сервисной службы. Не прикладывайте усилия при извлечении карты памяти.
- Не наклеивайте этикетки и другие предметы на карты памяти. Отслоение наклейки может привести к повреждению фотокамеры.
- Запись видеороликов может прерываться при использовании некоторых типов карт памяти.
- При форматировании карты памяти в фотокамере создается папка, в которой сохраняются фотографии. Не переименовывайте и не удаляйте эту папку и не используйте компьютер или другое устройство для удаления или изменения имен файлов изображений. Для удаления изображений всегда используйте фотокамеру; перед редактированием или переименованием файлов скопируйте их на компьютер и редактируйте или переименовывайте копии, а не оригиналы. Переименование файлов в фотокамере может вызвать проблемы во время воспроизведения.

Зарядка аккумулятора

Батарея питания поставляется незаряженной. Перед использованием фотокамеры зарядите батарею.

- Аккумуляторная батарея NP-W126S поставляется в комплекте с фотокамерой.
- Выключайте фотокамеру для выполнения зарядки.

- Фотокамеру можно заряжать через USB. USB-зарядка доступна для компьютеров с одобренной производителем операционной системой и интерфейсом USB.

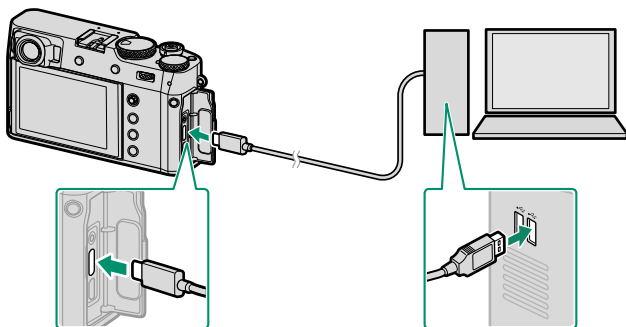

Не выключайте компьютер во время зарядки.

- Батарея не будет заряжаться при включенной фотокамере.
 - Подключите прилагаемый USB-кабель.
 - Подключайте фотокамеру непосредственно к компьютеру; не используйте концентратор USB или клавиатуру.
 - Зарядка прекращается при переходе компьютера в спящий режим. Для возобновления зарядки активируйте компьютер и отсоедините и снова подсоедините USB-кабель.
 - Зарядка может не поддерживаться в зависимости от модели компьютера, настроек компьютера и текущего состояния компьютера.
 - Батарея заряжается около 5 часов при 5 В/500 мА.
- Для зарядки батареи от бытовой розетки переменного тока используйте зарядное устройство BC-W126S (приобретается отдельно).

Уровень заряда аккумулятора

Индикаторная лампа показывает состояние заряда батареи следующим образом:

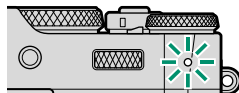

Индикаторная лампа	Состояние батареи
Вкл.	Зарядка батареи
Выключено	Зарядка закончена
Мигает	Неисправность батареи

- ❗ Не наклеивайте этикетки и другие предметы на батарею. Несоблюдение этой меры предосторожности может привести к тому, что батарею нельзя будет вынуть из фотокамеры.
- Не замыкайте контакты батареи. Батарея может перегреться.
- Прочтите предостережения в разделе «Батарея и источник питания».
- Используйте только оригинальные аккумуляторные батареи Fujifilm, предназначенные для данной фотокамеры. Невыполнение этого требования может привести к выходу устройства из строя.
- Не удаляйте с батареи этикетки и не пытайтесь поломать или отделить внешний корпус.
- Батарея постепенно разряжается, даже если она не используется. Зарядите батарею за один или два дня до использования.
- Если батарея не держит заряд, подошел конец ее срока службы и ее следует заменить.
- Удаляйте загрязнения с контактов батареи мягкой сухой тканью. Несоблюдение этого требования может помешать зарядке батареи.
- Учтите, что время зарядки увеличивается при низких или высоких температурах.

- 🔌 Если фотокамера включается в процессе зарядки, зарядка закончится и вместо нее соединение USB будет использоваться для питания фотокамеры. Уровень заряда батареи начнет постепенно уменьшаться (📖 240).
- Фотокамера будет отображать значок «внешний источник питания» при питании через USB.

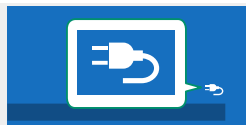

Включение и выключение фотокамеры

Используйте переключатель **ON/OFF**, чтобы включить и выключить фотокамеру.

Приведите переключатель в положение **ON**, чтобы включить фотокамеру, или в положение **OFF**, чтобы выключить фотокамеру.

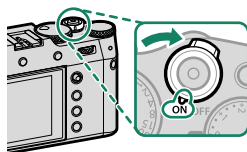

! Отпечатки пальцев или другие загрязнения на объективе или видоискателе могут отрицательно повлиять на качество фотографий или на просмотр через видоискатель. Держите объектив и видоискатель чистыми.

- 📏** При нажатии кнопки **PLAY** во время съемки начинается воспроизведение.
- Наполовину нажмите кнопку затвора, чтобы вернуться в режим съемки.
- Фотокамера выключится автоматически, если не выполняются никакие операции в течение времени, установленного в **УПР-Е ПИТАНИЕМ > АВТО ВЫКЛ.** Чтобы вновь активировать фотокамеру после автоматического выключения, нажмите кнопку затвора наполовину или переведите выключатель **ON/OFF** в положение **OFF** и затем снова в **ON**.

Проверка уровня заряда батареи

После включения фотокамеры проверьте уровень заряда аккумуляторной батареи на дисплее.

Уровень заряда батареи отображается следующим образом:



Индикатор	Описание
	Батарея частично разряжена.
	Батарея заряжена приблизительно на 80 %.
	Батарея заряжена приблизительно на 60 %.
	Батарея заряжена приблизительно на 40 %.
	Батарея заряжена приблизительно на 20 %.
 (красный)	Батарея сильно разряжена. Зарядите как можно скорее.
 (мигает красным)	Батарея полностью разряжена. Выключите фотокамеру и зарядите батарею.

Настройка основных параметров

Когда Вы включаете фотокамеру в первый раз, Вы можете выбрать язык и установить часы фотокамеры. При настройках по умолчанию Вы также можете выполнить сопряжение фотокамеры со смартфоном или планшетом, чтобы позднее синхронизировать часы или загружать снимки. Выполните следующие действия при первом включении фотокамеры.

Если Вы собираетесь выполнить сопряжение фотокамеры со смартфоном или планшетом, прежде чем продолжить, установите и запустите последнюю версию приложения FUJIFILM Camera Remote на смарт-устройстве. Для получения дополнительной информации посетите: http://app.fujifilm-dsc.com/en/camera_remote/

1 Включите фотокамеру.

Появится диалоговое окно выбора языка.

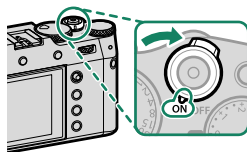

2 Выберите язык.

Выделите язык и нажмите **MENU/OK**.

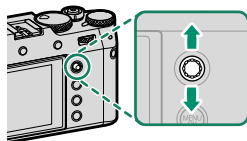

3 Выполните сопряжение фотокамеры со смартфоном или планшетом.

Нажмите **MENU/OK** на фотокамере и коснитесь **РЕГИСТРАЦИЯ СОПРЯЖЕНИЯ** в FUJIFILM Camera Remote.

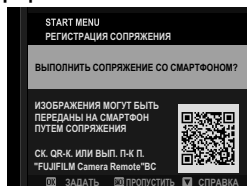

Чтобы пропустить сопряжение, нажмите **DISP/BACK**.



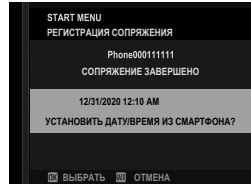

4 Проверьте время.

Когда сопряжение будет завершено, будет предложено установить часы фотокамеры на время, предоставленное смартфоном или планшетом. Проверьте правильность времени.

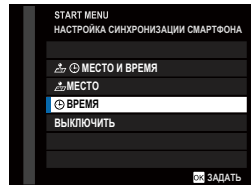

 Чтобы установить часы вручную, нажмите **DISP/BACK** ( 42).

5 Синхронизируйте настройки камеры с настройками смартфона или планшета.

 Выбранный параметр можно изменить в любое время с помощью **НАСТРОЙКА СОЕДИНЕНИЯ > НАСТРОЙКИ Bluetooth**.

6 Установите часы.

Нажмите **MENU/OK**, чтобы установить часы фотокамеры на время, предоставленное смартфоном или планшетом, и выйдете в режим съемки.



 Если батарея вынимается на длительный период времени, настройка часов фотокамеры будет сброшена, и при включении фотокамеры на дисплее появится окно выбора языка.

Пропуск текущего шага

Если Вы пропустите шаг, отобразится диалоговое окно подтверждения; выберите **НЕТ**, чтобы избежать повторения каких-либо шагов, которые Вы пропустили при следующем включении фотокамеры.

Выбор другого языка

Чтобы изменить язык:

- 1 Отобразите языковые опции.**
Выберите  **ПОЛЬЗОВАТЕЛЬСКИЕ НАСТРОЙКИ >**
 **言語/LANG..**
- 2 Выберите язык.**
Выделите нужный параметр и нажмите **MENU/OK**.

Изменение времени и даты

Чтобы установить часы фотокамеры:

- 1 Отобразите опции ДАТА/ВРЕМЯ.**
Выберите  **ПОЛЬЗОВАТЕЛЬСКИЕ НАСТРОЙКИ >**
ДАТА/ВРЕМЯ.
- 2 Установите часы.**
Нажимайте рычаг фокусировки влево или вправо для выбора года, месяца, дня, часа или минуты и нажимайте вверх или вниз, чтобы их изменить. Нажмите **MENU/OK**, чтобы настроить часы.

Основные функции съемки и просмотра

3

Фотосъемка (режим P)

В данном разделе описывается съемка фотографий при помощи программной АЭ (режим P). См. стр. 56–64 для получения информации о режимах S, A и M.

- 1 Нажмите кнопку **DRIVE/DELETE** и выберите **ФОТОСНИМОК** в меню режима работы.

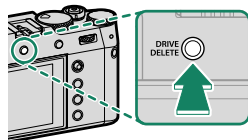

- 2 Отрегулируйте настройки для программной АЭ.

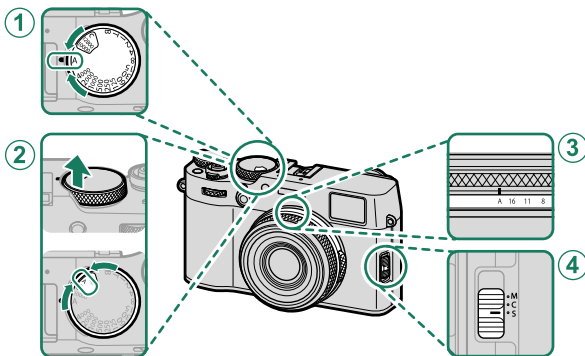

Настройка		
① Выдержка	A (авто)	56
② Чувствительность	A (авто).	77
③ Диафрагма	A (авто)	56
④ Режим фокусировки	S (одиночная АФ)	66

3 Проверьте режим съемки.

Убедитесь, что P появится на дисплее.

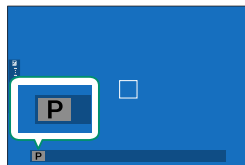
**4 Подготовьте фотокамеру.**

- Прочно удерживайте фотокамеру двумя руками и зафиксируйте локти с обеих сторон корпуса. Дрожь или неустойчивое положение рук может привести к получению размытой фотографии.
- Для предотвращения получения изображений не в фокусе или слишком темных изображений (недозэкспонированных), старайтесь, чтобы пальцы или другие объекты не закрывали объектив и подсветку АФ.

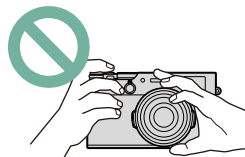
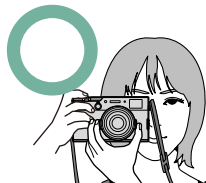
**5 Наведите фотографию.**

 Яркой рамкой в OVF обозначена область, которая будет на конечном снимке.

6 Выполните фокусировку.

Нажмите кнопку спуска затвора наполовину для фокусировки.

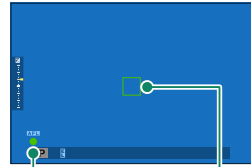

Индикатор фокусировки

Фокусировочная рамка

- Если фотокамера может выполнить фокусировку, рамка фокусировки и индикатор фокусировки будут подсвечены зеленым.
- Если камера не может выполнить фокусировку, рамка фокусировки станет красной, отобразится **!AF** и индикатор фокусировки будет мигать белым цветом.



- Если объект плохо освещен, может загореться вспомогательная подсветка AF для помощи при фокусировке.
- Фокусировка и экспозиция будут заблокированы при нажатии кнопки затвора наполовину. Фокусировка и экспозиция остаются заблокированными, пока кнопка будет находиться в этом положении (блокировка АФ/АЭ).
- Фотокамера будет фокусироваться на объектах на любом расстоянии в макро и стандартном диапазоне фокусировки объектива.

7 Выполните съемку.

Чтобы сделать снимок, плавно нажмите кнопку спуска затвора до конца.



Просмотр фотографий

Фотографии можно просматривать в видоискателе или на ЖК-мониторе.

Для просмотра снимков в полнокадровом режиме нажмите кнопку **PLAY**.



Другие снимки можно просматривать, нажимая рычаг фокусировки влево или вправо или поворачивая передний диск управления. Нажмите рычаг фокусировки или поверните диск вправо, чтобы просмотреть снимки в порядке их съемки, или влево, чтобы просмотреть их в обратном порядке. Держите рычаг фокусировки в нажатом положении для быстрого перехода к нужному кадру.

 Фотографии, сделанные при помощи других камер, помечаются символом  («изображение-подарок») для предупреждения, что они могут некорректно отображаться и что увеличение при просмотре может быть недоступно.

Удаление снимков

Используйте кнопку **DRIVE/DELETE** для удаления снимков.

! Удаленные изображения не могут быть восстановлены. Защитите важные изображения или скопируйте их на компьютер или другое устройство хранения данных прежде, чем приступить к удалению.

- 1 Со снимком, отображенным полностью, нажмите кнопку **DRIVE/DELETE** и выберите **КАДР**.

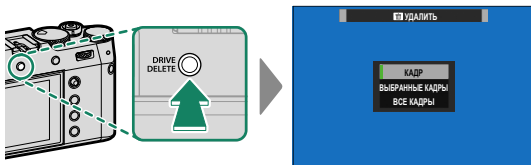

- 2 Нажимайте рычаг фокусировки влево или вправо для пролистывания снимков и нажимайте **MENU/OK** для удаления (диалоговое окно подтверждения не отображается). Повторите, чтобы удалить дополнительные фотографии.

- 🔒** Защищенные изображения удалить нельзя. Удалите защиту с любых изображений, которые Вы хотите удалить (📖 186).
- Изображения также можно удалить из меню с помощью опции **МЕНЮ ВОСПРОИЗВЕДЕНИЯ > УДАЛИТЬ** (📖 182).

Запись видеороликов и воспроизведение

4

Запись видеороликов

В этом разделе описывается порядок съемки видеороликов в автоматическом режиме.

- 1 Нажмите кнопку **DRIVE/DELETE** и выберите **ВИДЕО** в меню режима работы.

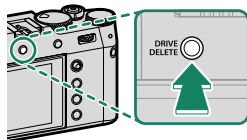

- 2 Отрегулируйте настройки для программной АЭ.

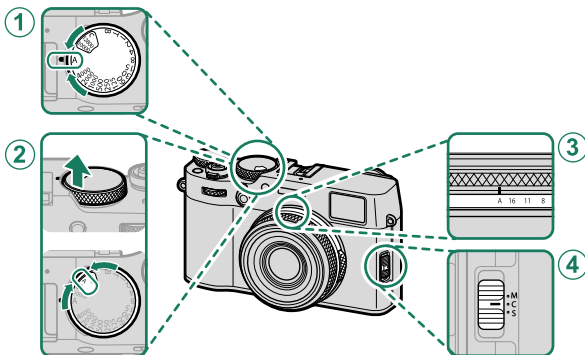

Настройка		
① Выдержка	A (авто)	56
② Чувствительность	A (авто)	77
③ Диафрагма	A (авто)	56
④ Режим фокусировки	C (следящая АФ)	66

- 3 Нажмите кнопку затвора, чтобы начать запись. Индикатор записи (●) и оставшееся время отображаются во время выполнения записи.

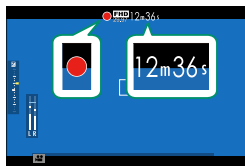

- 4 Нажмите кнопку еще раз, чтобы прекратить запись. Запись прекращается автоматически, когда достигается максимальная длина или полностью заполняется карта памяти.

Использование внешнего микрофона

Звук можно записывать с помощью внешних микрофонов, которые подсоединяются с помощью штекеров диаметром 2,5 мм; микрофоны, которые требуют подключения к электросети, использовать нельзя. Дополнительную информацию см. в руководстве по эксплуатации микрофона.

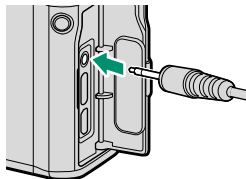

- ❗ • Звук записывается через встроенный микрофон или дополнительный внешний микрофон. Не закрывайте микрофон во время записи.
- Имейте в виду, что микрофон может улавливать звуки от приводов объектива или другие звуки, издаваемые фотокамерой во время съемки.
- В видеофрагментах, на которых сняты очень яркие объекты, могут появляться вертикальные или горизонтальные полосы. Это нормальное явление, не означающее неисправность.

Регулировка настроек видео

- Размер кадра и частоту кадров можно выбрать с помощью **НАСТРОЙКИ ВИДЕО > РЕЖИМ ВИДЕО**.
- Режим фокусировки выбирается при помощи селектора режима фокусировки; для регулировки непрерывной фокусировки выберите **C** или выберите **S** и включите функцию интеллектуального распознавания лиц. Интеллектуальная функция определения лица недоступна в режиме фокусировки **M**.

Глубина резкости

Для смягчения деталей фона выберите низкое число f.



- Индикаторная лампочка загорается во время записи (параметр **НАСТРОЙКИ ВИДЕО > ИНДИКАЦИЯ ЗАПИСИ** можно использовать для выбора лампы (индикаторной или вспомогательной подсветки АФ), которая загорается во время видеозаписи, и будет ли эта лампа мигать или гореть постоянно). Во время записи можно изменять экспокоррекцию на значение до $\pm 2 EV$.
- Если объектив оборудован переключателем режима диафрагмы, выберите режим диафрагмы до начала записи. Если выбрана опция, отличная от **A**, выдержку и диафрагму можно регулировать во время записи.
- Во время записи Вы можете:
 - Регулировать чувствительность
 - Выполните фокусировку повторно любым из следующих способов:
 - Нажмите кнопку спуска затвора наполовину
 - Нажмите функциональную кнопку, которой присвоена функция **АФ ВКЛ**
 - Используйте сенсорные элементы управления
 - Отобразите гистограмму или искусственный горизонт, нажав на кнопку, которой присвоена функция **ГИСТОГРАММА** или **ЭЛЕКТРОННЫЙ УРОВЕНЬ**
- Запись может быть недоступна при некоторых настройках, в то время, как в других случаях настройки, возможно, нельзя применять во время записи.
- Чтобы выбрать зону фокусировки для видеозаписи, выберите **НАСТРОЙКИ ВИДЕО > ЗОНА ФОКУСИРОВКИ** и используйте регулятор фокусировки (рычаг фокусировки) и задний диск управления (70).

Просмотр видеороликов

Просматривайте видеоролики на фотокамере.

При полнокадровом воспроизведении видеоролики идентифицируются значком . Нажмите регулятор фокусировки (ручку фокусировки) вниз, чтобы начать воспроизведение видео.



Во время просмотра видеоролика могут выполняться следующие операции:

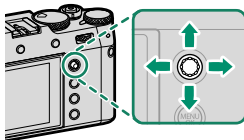

Регулятор фокусировки (ручка фокусировки)	Полнокадровое воспроизведение	Выполняется воспроизведение (▶)	Воспроизведение приостановлено (⏸)
Вверх	—	Остановка воспроизведения	
Вниз	Запуск воспроизведения	Приостановка воспроизведения	Запуск/возобновление воспроизведения
Влево/вправо	Посмотреть другие фотографии	Регулировка скорости	Перемотка назад/вперед одного кадра

Во время воспроизведения на дисплее отображается индикатор хода воспроизведения.

 Не закрывайте динамик во время воспроизведения.



- Нажмите **MENU/OK**, чтобы приостановить воспроизведение и вывести на дисплей регулятор громкости. Нажимайте рычаг фокусировки вверх или вниз, чтобы отрегулировать громкость; нажмите **MENU/OK** снова, чтобы возобновить воспроизведение. Громкость также можно настроить при помощи опции **НАСТР-КА ЗВУКА > ГРОМК. ВОСП.**
- Наушники и другие устройства вывода звука можно подключить с помощью аудиоадаптеров с аналоговым выходом USB сторонних производителей (321).

Скорость воспроизведения

Нажмите рычаг фокусировки влево или вправо, чтобы выбрать скорость воспроизведения при просмотре. Скорость указана количеством стрелок (▶ или ◀).



Стрелки

Фотосъемка

5

Режимы P, S, A и M

Режимы P, S, A и M позволяют варьировать степень управления скоростью затвора и диафрагмой.

Режим P: Программная АЭ

Позвольте фотокамере подобрать скорость затвора и диафрагму для оптимальной экспозиции. Другие значения, которые производят одинаковую экспозицию, можно выбрать с помощью программного сдвига.

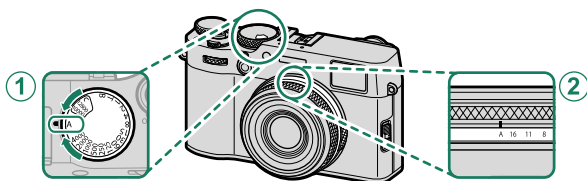

Настройка

① Скорость затвора	A (авто)
② Диафрагма	A (авто)

Убедитесь, что P отображается на дисплее.

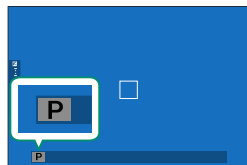

❗ Если объект находится вне диапазона экспомера фотокамеры, показания скорости затвора и диафрагмы будут отображаться как «--».



Программный сдвиг

При желании можно повернуть задний диск управления для выбора других сочетаний скорости затвора и диафрагмы без изменения экспозиции (программный сдвиг).



Диафрагма

Скорость затвора

-  Программный сдвиг недоступен в любом из следующих случаев:
- С вспышками, поддерживающими автоматическое TTL-управление
 - Если выбран параметр «Автоматически» для  **НАСТРОЙКИ КАЧЕСТВА ИЗОБРАЖЕНИЯ > ДИНАМИЧ. ДИАПАЗОН**
 - В режиме видео

 Для отмены программного сдвига выключите фотокамеру.

Режим S: Автоматическая экспозиция с приоритетом выдержки

Выберите скорость затвора и позвольте фотокамере настроить диафрагму для получения оптимальной экспозиции.

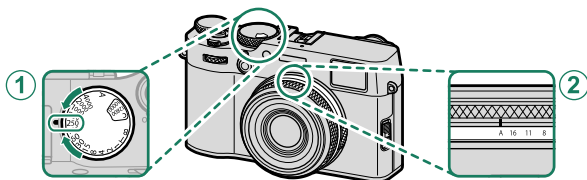

Настройка

①	Скорость затвора	Выбирается пользователем
②	Диафрагма	A (авто)

Убедитесь, что S отображается на дисплее.

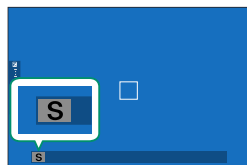

- ❗ Если правильная экспозиция не может быть достигнута с выбранной скоростью затвора, то диафрагма будет отображаться красным цветом.
- Если объект съемки находится вне диапазона экспомера фотокамеры, показания диафрагмы будут отображаться как «--».
- 📄 Скорость затвора также можно отрегулировать с шагом в $\frac{1}{2}$ EV, поворачивая задний диск управления.
- Выдержку можно отрегулировать, пока кнопка спуска затвора не нажата наполовину.

Длительная выдержка (T)

Выберите выдержку **T** (время) для длительной экспозиции. Для предотвращения движения фотокамеры во время экспозиции рекомендуется использовать штатив.

- 1 Установите выдержку на **T**.

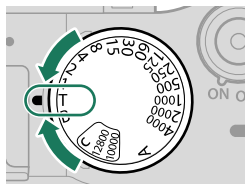

- 2 Поверните задний диск управления, чтобы выбрать скорость затвора.

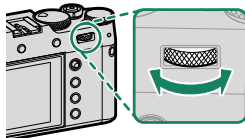

- 3 Полностью нажмите кнопку затвора, чтобы сделать фотографию с выбранной выдержкой. При скорости 1 с или более таймер обратного отсчета будет отображаться во время работы экспозиции.

 Для снижения «шума» (пятнистости) при длительных экспозициях выберите **ВКЛ** для **НАСТРОЙКИ КАЧЕСТВА ИЗОБРАЖЕНИЯ > СНИЖ.ШУМ.ДЛ.ЭКСП.** Учтите, что при этом может увеличиться время записи изображений после съемки.

Выдержка от руки (B)

Выберите выдержку **B** (от руки) для длительных экспозиций, когда Вы открываете и закрываете затвор вручную. Для предотвращения движения фотокамеры во время экспозиции рекомендуется использовать штатив.

- 1 Установите выдержку на **B**.

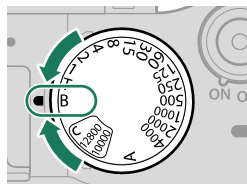

- 2 Нажмите кнопку спуска затвора до упора. Затвор останется открытым до 60 минут, пока будет нажата кнопка затвора; на дисплее будет отображаться время, прошедшее с начала экспозиции.



- При выборе значения диафрагмы **A** скорость затвора блокируется на значении 30 с.
- Для снижения «шума» (пятнистости) при длительных экспозициях выберите **ВКЛ** для **НАСТРОЙКИ КАЧЕСТВА ИЗОБРАЖЕНИЯ > СНИЖ.ШУМ.ДЛ.ЭКСП.** Учтите, что при этом может увеличиться время записи изображений после съемки.

Использование пульта дистанционного спуска затвора

Для длинных экспозиций можно использовать дистанционный спуск затвора. При использовании дополнительного пульта дистанционного спуска затвора RR-100 или электронного устройства спуска затвора от сторонних поставщиков подключите его к разъему дистанционного спуска фотокамеры.

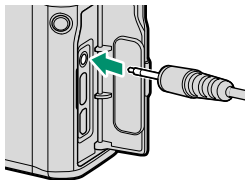

 При подключении пульта дистанционного спуска затвора отобразится диалоговое окно подтверждения; нажмите **MENU/OK** и выберите **DIS.СП** для **МИК./ДИСТАН.СПУСК**.

ПРОВЕРЬТЕ НАСТРОЙКУ
МИКРОФОНА/ДИСТАН.СПУСКА
OK ЗАДАТЬ **BACK** ПРОПУСТИТЬ

Режим А: Автоматическая экспозиция с приоритетом диафрагмы

Выберите диафрагму и позвольте фотокамере настроить скорость затвора для получения оптимальной экспозиции.

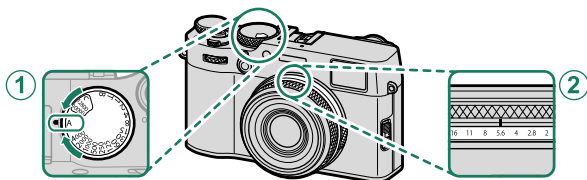

Настройка

① Скорость затвора	A (авто)
② Диафрагма	Выбирается пользователем

Убедитесь, что **A** отображается на дисплее.

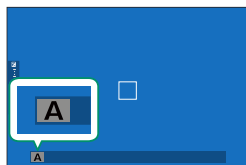

- ❗ Если правильная экспозиция не может быть достигнута с выбранной диафрагмой, то скорость затвора будет отображаться красным цветом.
- Если объект находится вне диапазона экспомера фотокамеры, показания скорости затвора будут отображаться как «--».

📄 Диафрагма может быть отрегулирована даже в том случае, когда кнопка спуска затвора нажата наполовину.

Предварительный просмотр глубины резко изображаемого пространства

Когда функция **ПРОСМ.ГЛ.РЕЗК.** назначена функциональной кнопке, при нажатии этой кнопки отображается пиктограмма  и диафрагма закрывается до выбранного значения, что позволяет осуществлять предварительный просмотр глубины резкости на дисплее.

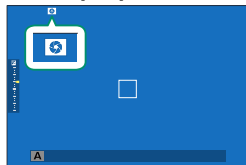

Режим M: Ручная экспозиция

В ручном режиме пользователь регулирует выдержку и диафрагму. Снимки можно намеренно переэкспонировать (делать ярче) или недоэкспонировать (делать темнее), открывая отверстие, что позволяет реализовать различные индивидуальные творческие решения. Значение, при котором изображение было бы недо- или переэкспонированным, отображается на индикаторе экспозиции; регулируйте выдержку и диафрагму, пока не получите нужную экспозицию.

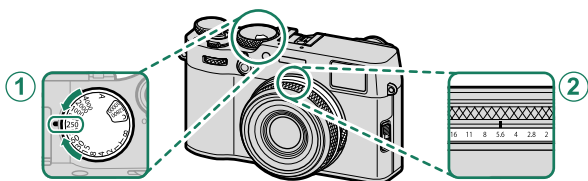

Настройка

① Скорость затвора	Выбирается пользователем
② Диафрагма	Выбирается пользователем

Убедитесь, что **M** отображается на дисплее.

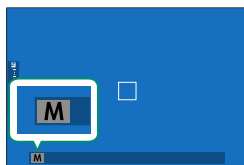

 Скорость затвора можно регулировать с шагом $\frac{1}{2}$ EV, вращая задний диск управления.

Предварительный просмотр экспозиции

Для просмотра экспозиции на ЖК-мониторе, выберите вариант, отличный от **ОТКЛ**, для **НАСТР-КА ДИСПЛЕЯ > ПРЕДПРОСМОТР АЭ/ББ**.



Выберите **ОТКЛ** при использовании вспышки или в других случаях, в которых экспозиция может измениться во время выполнения снимка.

Автофокусировка

Делайте снимки с помощью автофокусировки.

- 1 Сдвиньте селектор режима фокусировки на **S** или **C** (📖 66).

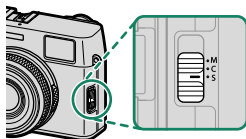

- 2 Выберите режим AF (📖 68).
- 3 Выберите положение и размер фокусировочной рамки (📖 70).

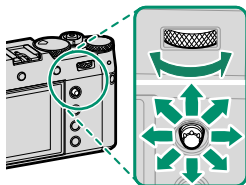

- 4 Делайте снимки.

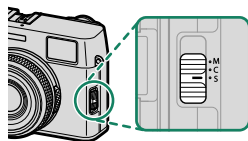

Режим фокусировки

Используйте селектор режима фокусировки для выбора способа фокусировки фотокамеры.



Выберите одну из следующих опций:

Режим	Описание
S (AF-S)	Покадровая АФ: Фокус блокируется при нажатии кнопки затвора наполовину. Выбирайте этот режим для съемки неподвижных объектов.
C (AF-C)	Последоват. АФ: Фокусировка выполняется непрерывно в соответствии с изменениями расстояния до объекта, пока кнопка спуска затвора нажата наполовину. Используйте для объектов, находящихся в движении.
M (ручной)	Ручной: Выполните фокусировку вручную с помощью фокусирующего кольца объектива. Выберите для ручного управления фокусировкой или в ситуациях, когда фотокамера не может сфокусироваться с помощью автофокусировки (☰ 73).

 Если выбрана опция **ВКЛ** для  **НАСТРОЙКА AF/MF >** **ПРЕДВАРИТЕЛ. АФ**, фокус будет непрерывно регулироваться в режимах **S** и **C**, даже если кнопка спуска затвора не нажата.

Индикатор фокусировки

Состояние фокусировки отображается индикатором фокусировки.

Индикатор фокусировки	Состояние фокусировки
()	Фотокамера выполняет фокусировку.
● (горит зеленым)	Объект в фокусе; фокусировка заблокирована (режим фокусировки S).
● (горит зеленым)	Объект в фокусе (режим фокусировки C). Фокусировка регулируется автоматически в соответствии с изменением расстояния до объекта.
○ (мигает белым)	Фотокамера не может выполнить фокусировку.
MF	Ручная фокусировка (режим фокусировки M).

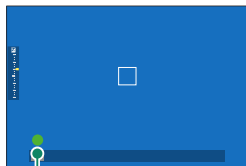

Индикатор фокусировки

Параметры автофокусировки (режим АФ)

Выберите способ фокусировки фотокамеры в режимах S и С.

- 1 Нажмите **MENU/OK** и перейдите в меню съемки.
- 2 Выберите **AF/MF** **НАСТРОЙКА АФ/MF > РЕЖИМ АФ.**
- 3 Выберите режим АФ.

Порядок фокусировки фотокамеры зависит от режима фокусировки.

Режим фокусировки S (AF-S)

Опция	Описание	Пример изображения
 ОДНА ТОЧКА	Фотокамера фокусируется на объекте в выбранной точке фокусировки. Используйте для точечной фокусировки на выбранном объекте.	
 ЗОНА	Фотокамера фокусируется на объекте в выбранной зоне фокусировки. Зоны фокусировки включают несколько точек фокусировки, чтобы было легко сфокусироваться на движущихся объектах.	
 ШИРОКИЙ	Фотокамера фокусируется автоматически на высококонтрастных объектах; на дисплее отображаются сфокусированные области.	
 ВСЕ	Поверните задний диск управления на дисплее выбора точки фокусировки (70, 71) для просмотра режимов АФ в следующем порядке:  ОДНА ТОЧКА ,  ЗОНА и  ШИРОКИЙ .	

Режим фокусировки С (AF-C)

Опция	Описание	Пример изображения
 ОДНА ТОЧКА	Фокус отслеживает объект в выбранной точке фокусировки. Используйте для объектов, движущихся к фотокамере или от нее.	
 ЗОНА	Фокус отслеживает объект в выбранной зоне фокусировки. Используйте для объектов, которые движутся довольно предсказуемо.	
 ТРЕКИНГ	Фокус отслеживает объекты, проходящие через широкую область кадра.	
 ALL VSE	Поверните задний диск управления на дисплее выбора точки фокусировки (70, 71) для просмотра режимов АФ в следующем порядке:  ОДНА ТОЧКА ,  ЗОНА и  ТРЕКИНГ .	

Выбор точки фокусировки

Выберите точку фокусировки для автофокусировки.

Просмотр отображения точки фокусировки





- 1 Нажмите **MENU/OK** и перейдите в меню съемки.
- 2 Выберите **AF-NAСТРОЙКА AF/MF > ЗОНА ФОКУСИРОВКИ** для просмотра отображения точки фокусировки.
- 3 Используйте рычажок фокусировки (ручка фокусировки) и задний диск управления для выбора зоны фокусировки.

 Точку фокусировки можно также выбрать с помощью сенсорных элементов управления (📖 24).

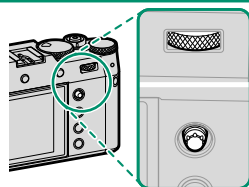
Выбор точки фокусировки

Используйте регулятор фокусировки (фокусировочный рычажок) для выбора точки фокусировки и задний диск управления для выбора размера фокусировочной рамки. Процедура различается в зависимости от выбранной опции для режима AF.



Режим AF	Регулятор фокусировки		Задний диск управления	
	 Наклоните	 Нажмите	 Поверните	 Нажмите
	Выберите точку фокусировки	Выберите центральную точку фокусировки	Выберите один из 6 размеров рамки	Восстановите исходный размер
			Выберите один из 3 размеров рамки	
			—	

Отображение точки фокусировки

Отображение точки фокусировки варьируется в зависимости от опции, выбранной для режима AF.

Фокусировочные рамки показаны маленькими квадратами (□), зоны фокусировки — большими квадратами.

Режим AF		
□ ОДНА ТОЧКА	□ ЗОНА	□ ШИРОКИЙ/ТРЕКИНГ
<p>Количество доступных точек можно выбрать с помощью НАСТРОЙКА AF/MF > КОЛ-ВО ТОЧЕК ФОКУСИРОВКИ.</p>	<p>Выберите из зон со следующим количеством точек фокусировки: 7 × 7, 5 × 5 или 3 × 3.</p>	<p>Расположите фокусировочную рамку над объектом, который нужно отслеживать.</p>

Автофокусировка

Несмотря на наличие высокоточной системы автофокуса, фотокамера может не обеспечивать его правильную настройку при фотографировании перечисленных ниже объектов.

- Сильно отражающие предметы, например, зеркала или кузова автомобилей.
- Объекты, фотографируемые через окно или другой отражающий объект.
- Темные объекты и материалы, которые не отражают, а поглощают свет, например, волосы или мех.
- Полупрозрачные, изменчивые объекты, например, дым или пламя.
- Объекты, слабо контрастирующие с фоном.
- Объекты, расположенные впереди или сзади высококонтрастного объекта, который также находится в фокусировочной рамке (например, объект, снимаемый на фоне высококонтрастных элементов).

Проверка фокусировки

Для увеличения текущей зоны фокусировки для точной фокусировки, нажмите на центр заднего диска управления. Используйте регулятор фокусировки (ручку фокусировки), чтобы выбрать другую зону фокусировки. Нажмите на центр заднего диска управления снова, чтобы отменить увеличение.

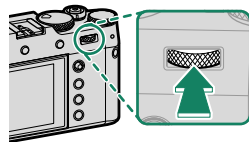





Стандартное
отображение



Масштабирование
фокусировки



- В режиме фокусировки **S** масштабирование регулируется поворотом заднего диска управления.
- Регулятор фокусировки можно использовать для выбора зоны фокусировки во время масштабирования.
- В режиме фокусировки **S** выберите  **ОДНА ТОЧКА** для **РЕЖИМ АФ**.
- Изменение фокусного расстояния недоступно в режиме фокусировки **C** или когда включено  **НАСТРОЙКА АФ/МФ > ПРЕДВАРИТЕЛ. АФ**.
- Используйте  **НАСТРОЙКА КНОПОК / ДИСКОВ > НАСТР.(Fn) ФУНКЦ.**, чтобы изменить функцию, выполняемую центром заднего диска управления. Также можно присвоить функцию по умолчанию для других элементов управления ( 252).

Ручная фокусировка

Отрегулируйте фокус вручную.

- 1 Сдвиньте селектор режима фокусировки на **M**.

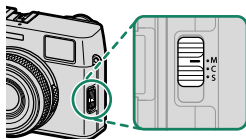

На дисплее появится **MF**.

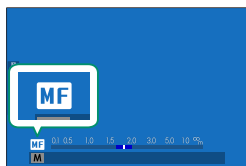

- 2 Выполните фокусировку вручную с помощью фокусирующего кольца объектива. Поворачивайте кольцо влево для уменьшения фокусного расстояния и вправо для увеличения.

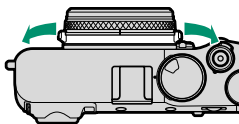

- 3 Делайте снимки.



Используйте **НАСТРОЙКА КНОПОК / ДИСКОВ > ФОКУСИР. КОЛЬЦО** для изменения направления вращения фокусирующего кольца.

Быстрая фокусировка

- Чтобы использовать автофокусировку для фокусировки на объекте в выбранной зоне фокусировки, нажмите кнопку, которой назначена блокировка фокуса или **АФ ВКЛ** (размер зоны фокусировки можно выбрать с помощью заднего диска управления).
- В режиме ручной фокусировки можно использовать данную функцию для быстрой фокусировки на выбранных объектах, используя однократную или непрерывную АФ согласно параметру, выбранному для **НАСТРОЙКА АФ/МФ > ПРИНУДИТЕЛЬНЫЙ АФ**.

Проверка фокусировки

Различные варианты доступны для проверки фокуса в ручном режиме фокусировки.

Индикатор ручной фокусировки

Индикатор ручной фокусировки указывает, насколько точно фокусное расстояние соответствует расстоянию до объекта в фокусируемых скобках. Белая линия указывает на расстояние до объекта в зоне фокусировки (в метрах или футах в соответствии с параметром, выбранным для **НАСТР-КА ДИСПЛЕЯ > ЕДИНИЦЫ ШКАЛЫ ФОКУСИРОВКИ** в меню настройки), синий индикатор прогресса глубины резкости или, другими словами, расстояние впереди и позади объекта, которое появляется в фокусе.



Фокусное расстояние
(белая линия)



Глубина резкости

- Если и **ИНДИКАТОР РАССТ. АФ**, и **ИНДИКАТОР РАССТ. МФ** выбраны в списке **НАСТР-КА ДИСПЛЕЯ > ОТОБР.ПОЛЬЗ.НАСТР**, индикатор ручной фокусировки также можно просмотреть, используя индикатор глубины резкости на стандартном дисплее. Используйте кнопку **DISP/BACK**, чтобы отобразить стандартные индикаторы.
- Используйте опцию **НАСТРОЙКА АФ/МФ > ШКАЛА ГЛУБ. ПОЛЯ РЕЗКОСТИ**, чтобы выбрать отображение с нужной глубиной резкости изображаемого пространства. Выберите **ОСНОВА: Ф-Т ПЛЕНКИ**, чтобы получить помощь в практических оценках глубины резкости изображаемого пространства для изображений, которые будут просматриваться как отпечатанные фотографии и т. п., выберите **ОСНОВА: ПИКСЕЛ**, чтобы получить помощь в оценке глубины резкости изображаемого пространства для изображений, которые будут просматриваться в высоком разрешении на компьютерах или других электронных дисплеях.

Масштабирование фокусировки

Если выбран параметр **ВКЛ** для **AF/MF НАСТРОЙКА AF/MF > ПРОВЕРКА ФОКУСА**, фотокамера будет автоматически увеличивать выбранную зону фокусировки при вращении фокусировочного кольца. Нажмите на центр заднего диска управления снова, чтобы выйти из режима увеличения.

- Используйте регулятор фокусировки (ручку фокусировки), чтобы выбрать другую зону фокусировки.
- Если **СТАНДАРТ** или **ВЫДЕЛ.ПИК ФОКУСА** выбрано для **AF/MF НАСТРОЙКА AF/MF > ПОМОЩЬ РУЧН.ФОК.**, масштабирование можно отрегулировать путем вращения заднего диска управления. Масштабирование нельзя отрегулировать, когда выбрано **ЦИФР.РАЗДВ. ИЗОБР.** или **ЦИФРОВАЯ МИКРОПРИЗМА**.

Помощь при ручной фокусировке

Используйте **AF/MF НАСТРОЙКА AF/MF > ПОМОЩЬ РУЧН.ФОК.**, чтобы выбрать параметр проверки фокусировки.

- Меню **ПОМОЩЬ РУЧН.ФОК.** можно отобразить нажатием и удержанием центра заднего диска управления.

Доступны следующие опции:

- ЦИФР.РАЗДВ. ИЗОБР.:** Отображает разделенное изображение в центре кадра. Поместите объект в зону расслоенного изображения и поворачивайте кольцо фокусировки, пока четыре части расслоенного изображения не будут правильно совмещены.
- ЦИФРОВАЯ МИКРОПРИЗМА:** Если объект находится вне фокуса, отображается сетка, которая подчеркивает размытость; эта сетка исчезает, когда объект находится в фокусе и изображение становится резким.
- ВЫДЕЛ.ПИК ФОКУСА:** Выделяет контуры с высоким контрастом. Поворачивайте фокусировочное кольцо, пока объект не будет выделен.

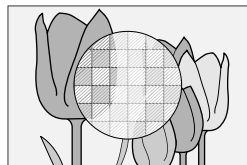
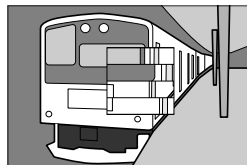

Чувствительность

Отрегулируйте чувствительность фотокамеры к свету.

Чувствительность можно установить, поднимая и поворачивая диск чувствительности.

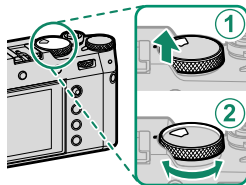

Чувствительность

Опция	Описание
A (авто)	Чувствительность автоматически регулируется согласно условиям съемки в соответствии с параметром, выбранным для НАСТРОЙКА СЪЕМКИ > АВТОНАСТРОЙКА ISO . Выберите из АВТО1 , АВТО2 и АВТО3 .
C (Команда)	Поверните передний диск управления, чтобы выбрать значения от 80 до 51200. Этот диапазон включает «расширенные» значения от 80 до 125, 25600 и 51200. Обратите внимание, что при «расширенных» значениях может уменьшиться динамический диапазон или увеличиться пятнистость.
160–12800	Отрегулируйте чувствительность вручную. Выбранное значение отображается на дисплее.

Регулировка чувствительности

Высокие значения можно использовать для снижения размытости при плохом освещении, тогда как более низкие значения позволяют снимать с более низкими скоростями затвора и более широкими диафрагмами при ярком свете; однако учтите, что на снимках, снятых с использованием высокой чувствительности, могут появляться пятна.

Автоматическая чувствительность (А)

Используйте  **НАСТРОЙКА СЪЕМКИ > АВТОНАСТРОЙКА ISO** для выбора основной чувствительности, максимальной чувствительности и минимальной скорости затвора для положения **A** на диске чувствительности. Настройки для **АВТО1**, **АВТО2** и **АВТО3** можно сохранить отдельно; настройки по умолчанию указаны ниже.

Элемент	Опции	По умолчанию		
		АВТО1	АВТО2	АВТО3
ЧУВСТВИТ. ПО УМОЛЧАНИЮ	160–12800	160		
МАКС. ЧУВСТВИТ.	400–12800	800	1600	3200
МИН.СКОР.ЗАТВОРА	1/500–1/4 сек	1/60 сек		

Фотокамера автоматически выбирает чувствительность между значениями по умолчанию и максимальными значениями; чувствительность выше значения по умолчанию только тогда, когда требуемая скорость затвора для оптимальной экспозиции меньше, чем значение, выбранное для **МИН.СКОР.ЗАТВОРА**.





-  Если значение, выбранное для **ЧУВСТВИТ. ПО УМОЛЧАНИЮ**, больше значения, выбранного для **МАКС. ЧУВСТВИТ.**, для **ЧУВСТВИТ. ПО УМОЛЧАНИЮ** будет установлено значение, выбранное для **МАКС. ЧУВСТВИТ.**
- Фотокамера может выбрать скорость затвора меньше, чем **МИН. СКОР.ЗАТВОРА**, если снимки будут недоэкспонированы при значении, выбранном для параметра **МАКС. ЧУВСТВИТ.**

Экспомер

Выберите способ, с помощью которого фотокамера производит экспомер.

НАСТРОЙКА СЪЕМКИ > ЭКСПОЗАМЕР предлагает следующие опции экспомера:

! Выбранная опция будет работать, только когда для **НАСТРОЙКА AF/MF > НАСТР. РАСПОЗН. ЛИЦ/ГЛАЗ** устанавливается **ОТКЛ.**

Режим	Описание
 (мульти)	Фотокамера мгновенно определяет экспозицию на основе анализа композиции, цвета и распределения яркости. Рекомендуется в большинстве случаев.
 (центровзвешенный)	Фотокамера измеряет экспозицию всего кадра, но определяющее значение имеет центральная область.
 (точечный)	Фотокамера измеряет освещенность в зоне по центру кадра, эквивалентному 2 % от общей площади. Рекомендуется использовать с освещенными сзади объектами и в других случаях, когда фон намного ярче или темнее, чем главный объект.
 (средневзвешенный)	Экспозиция определяется усреднением по всему кадру. Этот режим обеспечивает адекватный экспомер при съемке множества кадров в одних и тех же условиях освещенности, особенно эффективен для пейзажей и портретов, когда снимаемый одет в черное или белое.

Цифровой телеконвертор

Цифровой телеконвертор увеличивает изображение при обработке для получения резкости, высокого разрешения.

- 1 Назначьте функцию **ЦИФРОВОЙ TELE-CONV.** кольцу управления (📖 12).
- 2 Выберите угол масштабирования с помощью кольца управления.

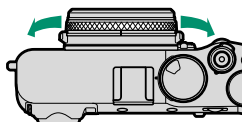

Стандарт (35 мм*)



50 мм*



70 мм*



* Эквивалент формата 35 мм

- 3 Сделайте снимки с выбранным углом масштабирования.



- Качество изображения ухудшается незначительно при настройке **ЦИФРОВОЙ TELE-CONV.** на 50 и 70 мм.
- Цифровой телеконвертор нельзя использовать, когда выбран параметр RAW для качества изображения.
- При выборе опции RAW для качества изображения цифровой телеконвертор отключается.
- Цифровой телеконвертор может быть недоступен в некоторых режимах.



- Доступ к настройкам цифрового телеконвертора также возможен через **НАСТРОЙКА СЪЕМКИ > ЦИФРОВОЙ TELE-CONV.**
- Когда устанавливается конверсионный объектив, то доступны углы масштабирования 72 и 100 мм для конверсионных объективов (телеконверторов) и 41 и 58 мм для широкоугольных конверсионных объективов.

Зэкспокоррекция

Настройте экспозицию.

Поверните диск коррекции экспозиции.

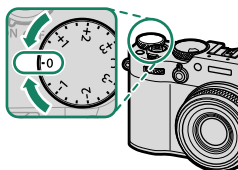

- Доступная величина поправки варьируется в зависимости от режима съемки.
- Коррекцию экспозиции можно просмотреть на дисплее съемки, хотя ее эффект может отражаться неточно, если:
 - величина коррекции экспозиции превышает ± 3 EV,
 - **ISO 200 200%** или **ISO 400 400%** выбрано для **ДИНАМИЧ. ДИАПАЗОН** или
 - **СИЛЬНЫЙ** или **СЛАБЫЙ** выбрано для **ПРИОРИТЕТ ДИАПАЗОНА D**.

Коррекцию экспозиции можно также просмотреть в видоискателе или на ЖК-мониторе, нажав кнопку спуска затвора наполовину. В режиме видео эффект коррекции экспозиции может отражаться неточно, если **ISO 200 200%** или **ISO 400 400%** выбрано для **ДИНАМИЧ. ДИАПАЗОН** или **ВКЛ** выбрано для **ЗАПИСЬ F-log**. Точный предварительный просмотр возможен при выборе режима **M** и непосредственном регулировании экспозиции.

С (польз.)

Когда диск коррекции экспозиции повернут в положение С, экспокоррекцию можно настроить, поворачивая передний диск управления.

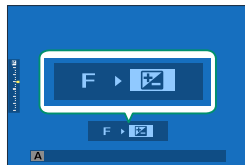
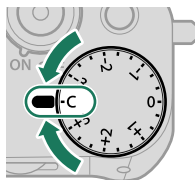

- Передний диск управления можно использовать для установки коррекции экспозиции в диапазоне значений -5 и $+5$ EV.
- Функцию, выполняемую передним диском управления, можно выбрать, нажав на центр диска.

Блокировка фокуса/экспозиции

Фокусировка и экспозиция блокируются, когда кнопка спуска затвора нажата наполовину.

- 1 Наведите фокусирующую рамку на объект и нажмите кнопку затвора наполовину, чтобы заблокировать фокус и экспозицию. Фокус и экспозиция будут оставаться заблокированными, пока кнопка затвора нажата наполовину (блокировка АФ/АЭ).

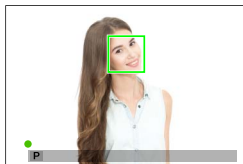

- 2 Нажмите кнопку затвора до конца.



Блокировка фокуса с использованием кнопки затвора доступна, только когда выбран параметр **ОН** для **НАСТРОЙКА КНОПОК / ДИСКОВ > ЗАТВОР ПО АФ, ЗАТВОР ПО АЭ**.

Другие элементы управления

При нажатии кнопки **AEL/AFL** блокируется фокусировка и экспозиция.

- Пока выбранный элемент управления нажат, нажатие кнопки спуска затвора наполовину не приводит к отмене блокировки.
- Если **ПЕРЕКЛ.БЛОК.АЭ/АФ** выбрано для **НАСТРОЙКА КНОПОК / ДИСКОВ > РЕЖ.БЛОКИР.АЭ/АФ**, блокировку можно отменить только повторным нажатием на соответствующий элемент управления.

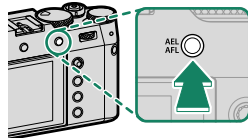

*Кнопка **AEL/AFL**
(блокировка АЭ/АФ)*

- Кнопке **AEL/AFL** можно присвоить другие действия с помощью **НАСТРОЙКА КНОПОК / ДИСКОВ > НАСТР.(Fn) ФУНКЦ.** Блокировку экспозиции и фокусировки также можно присвоить другим функциональным кнопкам (252).
- Блокировку экспозиции и фокусировки можно выполнить отдельно, назначив их различным функциональным кнопкам.

Брекетинг

Служит для автоматического варьирования настроек в серии снимков.

- 1 Нажмите кнопку **DRIVE/DELETE** и выберите нужную опцию брекетинга в меню режима работы.

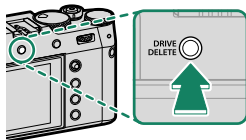

- 2 Делайте снимки.

ISO БРЕКЕТИНГ ПО ISO

Выберите величину брекетинга ($\pm 1/3$, $\pm 2/3$ или ± 1) в режиме работы затвора. Каждый раз при спуске затвора фотокамера будет делать снимок с текущей чувствительностью и обрабатывать его с созданием двух дополнительных копий: одна копия с повышенной на выбранную величину чувствительностью и другая копия с пониженной на выбранную величину чувствительностью.

WB| БАЛ.БЕЛ. ВКТ

Выберите величину брекетинга (± 1 , ± 2 или ± 3) в режиме работы затвора. При каждом спуске затвора фотокамера делает один снимок и обрабатывает его для создания трех копий: одна копия с текущей настройкой баланса белого, одна копия с тонкой настройкой, увеличенной на выбранную величину, и одна копия с тонкой настройкой, уменьшенной на выбранную величину.

БРЕК. С АВТОМ. ЭКСПОЗ.

Используйте  **НАСТРОЙКА СЪЕМКИ > НАСТРОЙКА АЕ ВКТ**, чтобы выбрать величину брекетинга, порядок брекетинга и количество снимков. При каждом нажатии кнопки затвора фотокамера будет делать определенное количество снимков: один стандартный с использованием замеренного значения экспозиции, а остальные снимки будут пере- или недоэкспонированными кратко выбранной величине брекетинга.

 Независимо от величины брекетинга, экспозиция не превысит пределы системы экспомера.

БРЕКЕТ. С МОДЕЛ. ПЛЕНКИ

Каждый раз при спуске затвора фотокамера делает один снимок и обрабатывает его для создания копий с различными настройками моделирования пленки, выбранными с помощью  **НАСТРОЙКА СЪЕМКИ > БРЕКЕТ. С МОДЕЛ. ПЛЕНКИ**.

БРЕКЕТ. С ДИНАМ. ДИАП.

Каждый раз при нажатии кнопки спуска затвора фотокамера делает три снимка с разными динамическими диапазонами: 100 % для первого снимка, 200 % для второго и 400 % для третьего.

 Когда действует брекетинг динамического диапазона, чувствительность будет ограничена до минимального значения ISO 640; чувствительность, которая использовалась ранее, восстанавливается после окончания съемки с использованием брекетинга.

FOCUS | ФОКУС ВКТ

При каждом нажатии кнопки затвора фотокамера делает серию снимков, меняя фокусировку для каждого снимка. Пункт **☑ НАСТРОЙКА СЪЕМКИ > НАСТРОЙКА ФОКУСА ВКТ** позволяет выбирать следующие опции для брекетинга: **РУЧНОЙ** и **АВТО**.



- Не настраивайте зум во время съемки.
- Рекомендуется использование штатива.

РУЧНОЙ

В режиме **РУЧНОЙ** можно выбрать следующее:

Опция	Описание
КАДРОВ	Выберите количество снимков.
ШАГ	Выберите величину изменения фокусировки для каждого снимка.
ИНТЕРВАЛ	Выберите интервал между снимками.

АВТО

В режиме **АВТО** фотокамера автоматически рассчитывает **КАДРОВ** и **ШАГ**.

- 1 Выберите **☑ НАСТРОЙКА СЪЕМКИ** в меню съемки, выделите **НАСТРОЙКА ФОКУСА ВКТ** и нажмите **MENU/OK**.
- 2 Выберите **АВТО** и **ИНТЕРВАЛ**.
Изображение, видимое через объектив, отобразится.
- 3 Выполните фокусировку на ближайшем конце объекта и нажмите **MENU/OK**.
Выбранное расстояние фокусировки отображается как **A** посредством индикатора расстояния фокусировки.

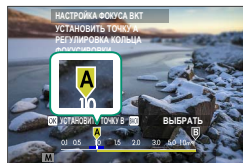

- Можно выбрать тот же диапазон фокусировки, сначала выполнив фокусировку на самом дальнем конце объекта.

- 4 Выполните фокусировку на самом дальнем конце объекта и нажмите **DISP/BACK**.

Выбранное расстояние фокусировки (В) и диапазон фокусировки (от А до В) отображаются в виде индикатора расстояния фокусировки.

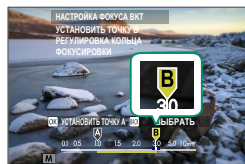

 Вместо нажатия кнопки **DISP/BACK** вы можете нажать **MENU/OK** и снова выбрать **A**.

- 5 Сделайте снимки. Фотокамера автоматически вычислит значения для параметров **КАДРЫ** и **ШАГ**. На дисплее отобразится количество кадров.

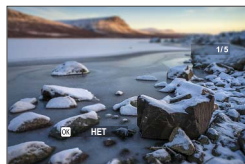



Непрерывная съемка (режим серийной съемки)

Для съемки движения в серии фотографий.

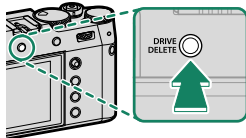
- 1 Нажмите кнопку **DRIVE/DELETE** и выберите **НЕПРЕРЫВНЫЙ** , **СН ВЫС. СКОРОСТЬ СЕРИИ** или **СН НИЗ. СКОРОСТЬ СЕРИИ** в меню режима работы привода.



-  Перед съемкой в режиме **НЕПРЕРЫВНЫЙ**  выберите **ЕС ЭЛЕКТРОННЫЙ ЗАТВОР** для  **НАСТРОЙКА СЪЕМКИ > ТИП ЗАТВОРА**.

- 2 Выберите частоту кадров и нажмите кнопку затвора для запуска съемки.

Съемка закончится, когда кнопка затвора будет отпущена или карта памяти будет заполнена.

-  • Если номер файла достигнет 9999 до завершения съемки, оставшиеся снимки будут записаны в новой папке.
- Съемка завершается, когда карта памяти заполнена; фотокамера будет записывать все снимки, снятые до этого момента. Серийная съемка может не начаться, если свободного места на карте памяти не достаточно.
 - Частота кадров может уменьшаться по мере увеличения количества снимков.
 - Частота кадров варьируется в зависимости от сюжета, выдержки, чувствительности и режима фокусировки.
 - В зависимости от условий съемки частота кадров может уменьшиться или вспышка может не сработать.
 - Во время серийной съемки может увеличиваться время записи.

Экспозиция

Для изменения экспозиции с каждым снимком выберите **OFF** для  **НАСТРОЙКА КНОПОК / ДИСКОВ > ЗАТВОР ПО АЭ**.

-  В зависимости от таких факторов, как диафрагма, чувствительность и коррекция экспозиции, экспозиция может не регулироваться автоматически.

HDR

При каждом нажатии кнопки спуска затвора фотокамера делает три снимка, варьируя экспозицию в каждом снимке, и объединяет их в одну фотографию. Полученная фотография сохраняет детали в светлых и темных местах.

- 1 Нажмите кнопку **DRIVE/DELETE** и выберите **HDR** в меню режима работы привода.

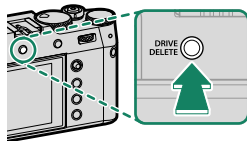

- 2 Выберите величину яркости экспозиций.

Опция	Описание
HDR AUTO	Динамический диапазон автоматически задается на значение от 200 % до 800 %.
HDR200	Динамический диапазон установлен на 200 %.
HDR400	Динамический диапазон установлен на 400 %.
HDR800	Динамический диапазон установлен на 800 %.
HDR PLUS	Настройки фотокамеры регулируются для максимальной вариации в динамическом диапазоне.

- 3 Сделайте снимки.
Фотокамера создаст комбинированное изображение.

- ❗ • Держите фотокамеру неподвижно.
 - Желаемые результаты могут быть не достигнуты при перемещении объекта или при изменении композиции или освещения во время съемки.
 - Изображение будет немного обрезано, а разрешение немного уменьшится.
 - На снимках, сделанных при более высоких значениях, может появляться пятнистость. Выберите значение в соответствии с сюжетом.
 - «Расширенные» значения чувствительности не поддерживаются.
 - В зависимости от параметров, выбранных для HDR и чувствительности, изображения могут не быть сделаны при выбранной выдержке.
 - Вспышка не срабатывает.
- 📷 Изображения HDR обозначаются значком  во время воспроизведения.

Панорамы

Для создания панорамы следуйте экранным инструкциям.

- 1 Нажмите кнопку **DRIVE/DELETE** и выберите **Adv. > ПАНОРАМА** в меню режима работы привода.

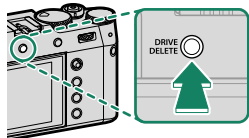

- 2 Чтобы выбрать угол панорамного смещения фотокамеры во время съемки, нажмите рычаг фокусировки влево. Выделите размер и нажмите **MENU/OK**.
- 3 Нажмите рычаг фокусировки вправо, чтобы посмотреть выбор направлений панорамирования. Выделите направление панорамирования и нажмите **MENU/OK**.

- 4 Чтобы начать запись, нажмите кнопку затвора до конца. Нет необходимости удерживать нажатой кнопку спуска затвора во время записи.

- 5 Панорамируйте фотокамеру в направлении, указанном стрелкой. Съемка прекращается автоматически, когда фотокамера перемещается в конечное положение и все элементы панорамы сняты.



Для получения наилучших результатов

- Перемещайте фотокамеру медленно по небольшой окружности с постоянной скоростью
- Держите фотокамеру параллельно или под прямыми углами относительно горизонта и панорамируйте только в направлении указателей
- Попробуйте выполнить панорамирование на другой скорости, если желаемые результаты не достигнуты
- Упритесь локтями в бока
- Используйте штатив



- Если кнопка спуска затвора полностью нажата до завершения панорамной съемки, съемка закончится и панорама может не быть записана.
- Последняя часть панорамы может быть не записана, если съемка останавливается до завершения панорамирования.
- Панорамы создаются из нескольких кадров, и фотокамера может в некоторых случаях не иметь возможности идеально стыковать кадры.
- Панорамы могут быть смазаны, если объект съемки плохо освещен.
- Съемка может прерваться, если фотокамера выполняет панорамную съемку слишком быстро или слишком медленно. При панорамировании фотокамеры в ином направлении, кроме указанного, съемка прекращается.
- В некоторых случаях фотокамера может выполнять съемку с использованием несколько большего или меньшего угла, чем задано.
- Желаемые результаты могут быть не достигнуты:
 - Движущиеся объекты
 - Объект находится близко к фотокамере
 - Не изменяющиеся объекты, такие как небо или поле, покрытое травой
 - Объекты, находящиеся в постоянном движении, такие как волны и водопады
 - Объекты, яркость которых заметно меняется
- Если **ON** выбрано для **НАСТРОЙКА КНОПОК / ДИСКОВ > ЗАТВОР ПО АЭ**, экспозиция для всей панорамы определяется первым кадром.

Просмотр панорам

Отобразив панораму в полнокадровом режиме, нажмите регулятор фокусировки (ручка фокусировки) вниз, чтобы начать просмотр панорамы. Вертикальные панорамы будут прокручиваться вертикально, горизонтальные – горизонтально.

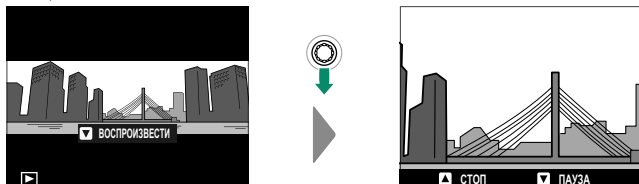

- В режиме полнокадрового просмотра можно использовать задний диск управления для увеличения или для уменьшения панорам.
- Просмотр панорамы выполняется с помощью регулятора фокусировки.

Регулятор фокусировки (ручка фокусировки)	Полнокадровое воспроизведение	Просмотр панорамы	Просмотр панорамы приостановлен
Вверх	—	Остановка воспроизведения	
Вниз	Запуск воспроизведения	Приостановка воспроизведения	Возобновить просмотр
Влево/вправо	Посмотреть другие фотографии	Выбор направления панорамирования	Прокрутка панорамы вручную

Мультиэкспозиции

Создайте фотографию, состоящую из нескольких экспозиций.



- 1 Нажмите кнопку **DRIVE/DELETE** и выберите **Adv. > МНОГОКРАТ.ЭКСПОЗ.** в меню режима работы привода.

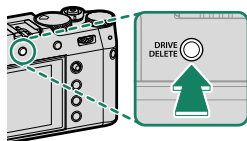

- 2 Сделайте первый снимок.
- 3 Нажмите **MENU/OK**. Первый снимок будет накладываться на изображение, видимое через объектив, и будет предложено сделать второй снимок.



- Чтобы вернуться к предыдущему шагу и заново сделать первый снимок, нажмите регулятор фокусировки (ручку фокусировки) влево.
- Чтобы сохранить первый снимок и выйти без создания мультиэкспозиции, нажмите **DISP/BACK**.

- 4 Сделайте второй снимок, используя первый кадр как ориентир.



- 5** Нажмите **MENU/OK**.
Комбинированные экспозиции будут отображаться в качестве руководства для составления следующего снимка.

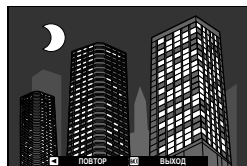

- Чтобы вернуться к предыдущему шагу и заново сделать второй снимок, нажмите регулятор фокусировки влево.
- Чтобы завершить съемку и создать несколько экспозиций из снимков, сделанных до этого момента, нажмите **DISP/BACK**.

- 6** Сделайте дополнительные выдержки.
Каждая фотография может содержать до девяти экспозиций.
- 7** Нажмите **DISP/BACK**, чтобы завершить съемку.
Фотокамера создаст комбинированное изображение и несколько экспозиций, и съемка прекратится.

- Используйте **НАСТРОЙКА СЪЕМКИ > УПР. МНОГОКР. ЭКСПОЗИЦИЕЙ**, чтобы выбрать способ комбинирования экспозиций.

Расширенные фильтры

Фотосъемка с эффектом фильтра.

- 1 Нажмите кнопку **DRIVE/DELETE** и выберите **Adv. > РАСШИР. ФИЛЬТР** в меню режима работы привода.

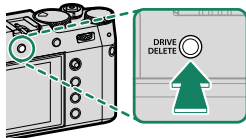

- 2 Выберите фильтр.
- 3 Сделайте снимки.

Параметры расширенного фильтра

Выберите из следующих фильтров:

Фильтр	Описание
 ЭФФ. ЛОМОГРАФИИ	Выберите для получения эфф. ломографии.
 МИНИАТЮРА	Верх и низ изображений размыты при эффекте диорамы.
 ВЫДЕЛЕНИЕ ЦВЕТА	Создавайте высококонтрастные изображения с насыщенными цветами.
 СВЕТЛЫЙ ТОН	Создавайте яркие, малоконтрастные изображения.
 ТЕМНОЕ ТОНОВОЕ ИЗОБР.	Создавайте равномерно темные тона с несколькими выделенными областями.
 ДИНАМИЧЕСКИЙ ТОН	Выразительность динамического тона используется для эффекта фантазии.
 МЯГКИЙ ФОКУС	Создание эффекта равномерно мягкого изображения.
 ЧАСТИЧН.ЦВЕТ (КРАСНЫЙ)	Области изображения выбранного цвета записываются в том же цвете. Все остальные участки изображения записываются черно-белыми.
 ЧАСТИЧН.ЦВЕТ (ОРАНЖ.)	
 ЧАСТИЧН.ЦВЕТ (ЖЕЛТЫЙ)	
 ЧАСТИЧН.ЦВЕТ (ЗЕЛЕНый)	
 ЧАСТИЧН.ЦВЕТ (СИНИЙ)	
 ЧАСТИЧН.ЦВЕТ (ПУРПУРН.)	

 В зависимости от объекта и настроек фотокамеры, в некоторых случаях изображения могут быть зернистыми, а их яркость и оттенки могут отличаться.

Фотосъемка со вспышкой

Используйте встроенную вспышку для дополнительного освещения при съемке ночью или в помещении при недостаточном освещении.

- 1 Выберите **НАСТРОЙКА ФУНКЦИИ ВСПЫШКИ** в меню **НАСТРОЙКА ВСПЫШКИ**. Фотокамера отобразит параметры для встроенной вспышки.

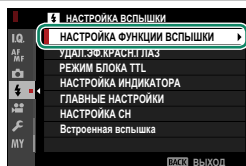

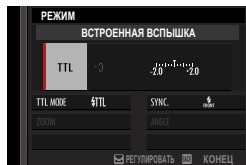

 Доступ к данной опции можно также получить посредством ярлыков (📖 244).

- 2 Выделите элементы, используя рычаг фокусировки, и поверните задний диск управления, чтобы изменить выделенную настройку (📖 100).



- 3 Нажмите **DISP/BACK**, чтобы активировать изменения.

-  В зависимости от расстояния до объекта, объектив может отбрасывать тени на фотографии, сделанные со вспышкой.
- Вспышка не срабатывает при некоторых условиях, например, в режиме панорамы или при использовании электронного затвора.
- Выберите выдержки, длиннее чем $\frac{1}{2000}$ с. при использовании вспышки в режиме экспозиции **S** (АЭ с приоритетом затвора) или в ручном режиме (**M**).

-  В режиме TTL вспышка может сработать несколько раз с каждым снимком. Не перемещайте фотокамеру до завершения съемки.
- Вспышка не работает, если **ВЫКЛ** выбрано для **ЗВУК И ВСПЫШКА** в меню **ПОЛЬЗОВАТЕЛЬСКИЕ НАСТРОЙКИ**.
- Дополнительные бленды не рекомендуются для использования со встроенной вспышкой, поскольку они могут отбрасывать тени, которые вызывают виньетирование.

Настройки вспышки

Указанные далее настройки доступны со встроенной вспышкой.

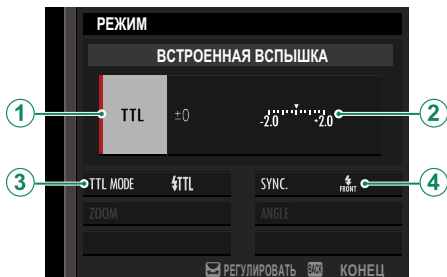

Настройка	Описание
<p>① Режим управления вспышкой</p>	<p>Выберите одну из следующих опций:</p> <ul style="list-style-type: none"> • TTL: Режим TTL. Отрегулируйте коррекцию вспышки (②) и выберите режим вспышки (③). • M: Вспышка срабатывает при выбранном выводе (②), независимо от яркости объекта или настроек фотокамеры. Вывод выражается в долях от полной мощности от $\frac{1}{4}$ до $\frac{1}{64}$. Желаемые результаты могут не быть достигнуты при низких значениях, если они превышают пределы системы управления вспышкой; сделайте пробный снимок и проверьте результат. • ☑ (КОМАНДЕР): Выберите, будет ли использоваться вспышка для управления удаленными синхронизированными вспышками, например, в виде части системы студийной вспышки. • ☒ OFF (ОТКЛ): Вспышка не срабатывает.
<p>② Компенсация вспышки/вывод</p>	<p>Настройте уровень вспышки. Доступные параметры различаются в зависимости от режима управления вспышкой (①).</p>

Настройка	Описание
<p>③ Режим вспышки (TTL)</p>	<p>Выберите режим вспышки для управления вспышкой TTL. Доступные параметры различаются в зависимости от режима съемки (P, S, A или M).</p> <ul style="list-style-type: none"> • АВТО (АВТОВСПЫШКА): Вспышка срабатывает только при необходимости; уровень вспышки регулируется в соответствии с яркостью объекта. При нажатии кнопки спуска затвора наполовину отображается символ , что означает, что при фотосъемке сработает вспышка. • ТТЛ (СТАНДАРТ): Вспышка срабатывает при каждом снимке, если возможно; уровень вспышки регулируется в зависимости от яркости объекта. Вспышка не сработает, если она не заряжена полностью, когда затвор спущен. • АВТО (МЕДЛЕННАЯ СИНХРОНИЗАЦИЯ): Комбинируйте вспышку с высокими скоростями затвора при съемке портретов на фоне ночного пейзажа. Вспышка не сработает, если она не заряжена полностью, когда затвор спущен.
<p>④ Синхронизация</p>	<p>Выберите, будет ли вспышка срабатывать сразу после открытия затвора (FRONT/1-Я ШТОРКА) или непосредственно перед его закрытием (REAR/2-Я ШТОРКА). 1-Я ШТОРКА рекомендуется в большинстве случаев.</p>

Удаление эффекта красных глаз

Удаление эффекта красных глаз доступно, если выбран параметр, отличный от **ОТКЛ**, для **[F] НАСТРОЙКА ВСПЫШКИ > УДАЛ.ЭФ.КРАСН.ГЛАЗ** и **РАСПОЗНАВАНИЕ ЛИЦ ВКЛ.** для **[AF] НАСТРОЙКА AF/MF > НАСТР. РАСПОЗН. ЛИЦ/ГЛАЗ**. Функция удаления эффекта красных глаз уменьшает проявление «эффекта красных глаз», вызываемого отражением света вспышки от сетчатки глаза объекта.

Выдержка синхронизации вспышки

Вспышка синхронизируется с затвором при выдержке $\frac{1}{2000}$ с. или длиннее.

Дополнительные вспышки от Fujifilm

Фотокамеру можно использовать с дополнительными вспышками Fujifilm, устанавливаемыми на башмак.

Вспышки сторонних производителей

Не используйте вспышки сторонних производителей, подающие более 300 В на горячий башмак фотокамеры.

Меню съемки

6

НАСТРОЙКИ КАЧЕСТВА ИЗОБРАЖЕНИЯ

Отрегулируйте настройки качества изображения.

Для отображения настроек качества изображения нажмите **MENU/OK** на дисплее съемки и выберите вкладку **IQ** (**НАСТРОЙКИ КАЧЕСТВА ИЗОБРАЖЕНИЯ**).

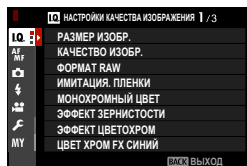

Доступные параметры различаются в зависимости от выбранного режима съемки.

РАЗМЕР ИЗОБР.

Выберите размер и формат для записи фотографий.

Опция	Размер изображения	Опция	Размер изображения
L 3:2	6240 × 4160	L 1:1	4160 × 4160
L 16:9	6240 × 3512		

Опция	Размер изображения	Опция	Размер изображения
M 3:2	4416 × 2944	M 1:1	2944 × 2944
M 16:9	4416 × 2488		

Опция	Размер изображения	Опция	Размер изображения
S 3:2	3120 × 2080	S 1:1	2080 × 2080
S 16:9	3120 × 1760		

Следующие параметры доступны в режиме **РЕЖИМ СПОРТ**, **ВИДОИСКАТЕЛЯ** и при выборе **1,25 X КАДР.** в режиме серийной съемки:

Опция	Размер изображения	Опция	Размер изображения
M 3:2	4992 × 3328	M 1:1	3328 × 3328
M 16:9	4992 × 2808		

РАЗМЕР ИЗОБР. не сбрасывается при выключении фотокамеры или выборе другого режима съемки.

КАЧЕСТВО ИЗОБР.

Выберите формат файла и коэффициент сжатия.

Опция	Описание
FINE	Чем ниже коэффициент сжатия, тем выше качество изображения.
NORMAL	Более высокие коэффициенты сжатия используются для увеличения количества сохраняемых изображений.
FINE+RAW	Запись изображений в формате RAW и формате JPEG высокого качества.
NORMAL+RAW	Запись изображений в формате RAW и формате JPEG среднего качества.
RAW	Запись изображений только в формате RAW.

Функциональные кнопки

Чтобы включить или выключить качество изображения RAW для отдельного снимка, задайте функцию **RAW** для кнопки функции (🗨 252). Нажмите кнопку один раз, чтобы выбрать параметр в правом столбце; нажмите еще раз, чтобы вернуться к исходной настройке (левый столбец).

Параметр, выбранный для КАЧЕСТВО ИЗОБР.	Параметр, выбранный нажатием функциональной кнопки, которой присвоена функция RAW
FINE	FINE+RAW
NORMAL	NORMAL+RAW
FINE+RAW	FINE
NORMAL+RAW	NORMAL
RAW	FINE





ФОРМАТ RAW

Установите, требуется ли сжатие для изображений в формате RAW.

Опция	Описание
НЕСЖАТЫЙ	Изображения в формате RAW не сжимаются.
СЖАТ БЕЗ ПОТЕРЬ	Изображения в формате RAW сжимаются при помощи обратимого алгоритма, который уменьшает размер файла без потери данных изображения. Изображения можно просматривать с помощью программы Capture One Express Fujifilm (📖 291), RAW FILE CONVERTER EX (📖 291), FUJIFILM X RAW STUDIO (📖 292) или другого программного обеспечения, которое поддерживает сжатие формата RAW без потерь.

МОДЕЛИРОВАНИЕ ПЛЕНКИ

Эта функция служит для моделирования эффектов различных видов фотопленки, включая черно-белую (с цветными фильтрами или без них). Выберите палитру в соответствии с объектом и творческим замыслом.

Опция	Описание
 PROVIA/СТАНДАРТНЫЙ	Идеально для большинства ситуаций.
 Velvia/ЯРКИЙ	Натуральные снимки, идеально для съемки пейзажей и природы.
 ASTIA/СЛАБАЯ	Смягченные цвета и контраст для более мягкого вида.
 CLASSIC CHROME	Мягкие цвета и повышенная контрастность теней.
 PRO Neg. Hi	Идеально для съемки портретов с немного усил.контрастностью.
 PRO Neg. Std	Идеально для съемки портр.с мягк.перех. и перед.цвета кожи.
 КЛАССИЧЕСКИЙ Негатив	Улучшенные цвета с жесткой тональностью для увеличения глубины изобр.
 ETERNA/КИНО	Мягкие цвета и сохранение деталей в тенях для кинематографа.

Опция	Описание
 ACROS	<p>Черно-белый снимок с высокой детализацией и контрастностью. Доступно с желтым (Ye), красным (R) или зеленым (G) фильтром, усиливающим тени серого соответственно оттенкам, дополняющим выбранный цвет.</p> <ul style="list-style-type: none"> • ФИЛЬТР ACROS+Желт.: Незначит. усилив. контраст и затемняет небо. • ФИЛЬТР ACROS+Красн.: Существенно усилив. контраст и затемняет небо. • ФИЛЬТР ACROS+Зелен.: Обеспечивает привлекательный тон кожи на портрете.
 МОНОХРОМНЫЙ	<p>Съемка черно-белых изображений. Доступно с желтым (Ye), красным (R) или зеленым (G) фильтром, усиливающим тени серого соответственно оттенкам, дополняющим выбранный цвет.</p> <ul style="list-style-type: none"> • МОНОХР. + ЖЕЛТ.ФИЛЬТР: Незначит. усилив. контраст и затемняет небо. • МОНОХР. + КРАСН.ФИЛЬТР: Существенно усилив. контраст и затемняет небо. • МОНОХР. + ЗЕЛЕН.ФИЛЬТР: Обеспечивает привлекательный тон кожи на портрете.
 СЕПИЯ	<p>Съемка изображений с оттенком сепии.</p>

- Опции моделирования пленки можно сочетать с настройками тона и резкости.
- Для получения дополнительной информации посетите: https://fujifilm-x.com/global/tag/the-world-of-film-simulation/?post_type=xstories

МОНОХРОМНЫЙ ЦВЕТ

Добавьте красноватый или синеватый оттенок (теплый или холодный цвет) к монохромным снимкам, сделанным в режиме моделирования пленки **A** ACROS и **B** МОНОХРОМНЫЙ. Цвет можно настроить на осях **WARM-COOL** и **G** (зеленый) – **M** (пурпурный).

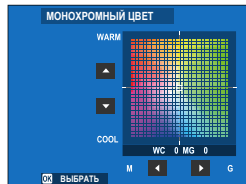

ЭФФЕКТ ЗЕРНИСТОСТИ

Добавьте эффект зернистости фотопленки.

РЕЗКОСТЬ

Опция	Описание
СИЛЬНЫЙ	Выберите для получения более грубых зернистых изображений.
СЛАБЫЙ	Выберите для получения более тонкозернистых изображений.
ОТКЛ	Отключите данный эффект.

РАЗМЕР

Опция	Описание
БОЛЬШОЙ	Выберите для получения более крупнозернистых изображений.
МАЛ.	Выберите для получения более мелкозернистых изображений.

ЭФФ. "COLOR CHROME"

Увеличьте диапазон оттенков, доступных для рендеринга цветов, которые обычно имеют высокую насыщенность, например, красные, желтые и зеленые.

Опция	Описание
СИЛЬНЫЙ	Выберите для сильного эффекта.
СЛАБЫЙ	Выберите для слабого эффекта.
ОТКЛ	Отключите данный эффект.









ЦВЕТ ХРОМ FX СИНИЙ

Увеличьте диапазон тонов, доступных для рендеринга синего.

Опция	Описание
СИЛЬНЫЙ	Выберите для сильного эффекта.
СЛАБЫЙ	Выберите для слабого эффекта.
ОТКЛ	Отключите данный эффект.

БАЛАНС БЕЛОГО

Для получения естественных цветов выберите параметр баланса белого, который соответствует источнику света.

Опция	Описание
АВТО	Баланс белого регулируется автоматически.
 $\Omega_1/\Omega_2/\Omega_3$	Измерьте величину баланса белого.
	Выберите цветовую температуру.
	Для объектов, освещенных прямым солнечным светом.
	Для съемки объектов в тени.
	Для съемки при освещении люминесцентными лампами дневного света.
	Для съемки при освещении «белыми теплыми» люминесцентными лампами.
	Для съемки при освещении «белыми холодными» люминесцентными лампами.
	Для съемки при освещении лампами накаливания.
	Снижает синий оттенок, который обычно ассоциируется с подводным освещением.

-  В условиях, когда установка **АВТО** не дает желаемых результатов (например, при определенных типах освещения или при съемке портретов крупным планом), используйте пользовательский баланс белого или выберите параметр баланса белого, подходящий для источника света.
- Баланс белого при освещении вспышкой настраивается только в режимах **АВТО** и . Выключите вспышку, используя другие опции баланса белого.
- Доступ к опциям баланса белого можно также получить посредством ярлыков ( 244).

Тонкая настройка баланса белого

При нажатии кнопки **MENU/OK** после выбора параметра баланса белого отображается диалоговое окно тонкой настройки; используйте регулятор фокусировки (ручку фокусировки) для тонкой настройки баланса белого.



- Чтобы выйти без выполнения тонкой настройки баланса белого, нажмите **DISP/BACK** после выбора параметра баланса белого.
- Рычаг фокусировки не наклоняется по диагонали.

Пользовательский баланс белого

Выберите W_1 , W_2 или W_3 , чтобы настроить баланс белого для необычных условий освещения, используя белый объект в качестве эталона (цветные объекты также можно использовать для придания фотографиям цветового оттенка). Отобразится мишень баланса белого; подгоните положение и размер мишени так, чтобы она заполнила эталонный объект, и полностью нажмите кнопку затвора, чтобы замерить баланс белого (чтобы выбрать самое последнее пользовательское значение и выйти без замера баланса белого, нажмите **DISP/BACK** или нажмите **MENU/OK**, чтобы выбрать самое последнее значение и отобразить диалоговое окно тонкой настройки).

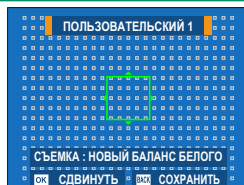

- Если отображается «ГОТОВО !», нажмите **MENU/OK**, чтобы установить для баланса белого значение, полученное при измерении.
- Если отображается «НИЖЕ», увеличьте экспокоррекцию и попробуйте снова.
- Если отображается «ВЫШЕ», уменьшите экспокоррекцию и попробуйте снова.

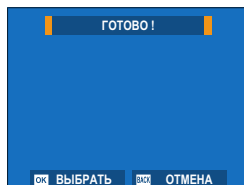

К: Цветовая температура

Изменение цветовой температуры меняет общий оттенок.

 Цветовую температуру можно отрегулировать таким образом, чтобы сделать изображения «теплее» или «холоднее», или намеренно создать цвета, радикально отличающиеся от реальных.

- 1 Выберите **К** в меню баланса белого. Будет отображен список цветowych температур.



- 2 Выделите цветовую температуру с помощью регулятора фокусировки (ручки фокусировки) и нажмите **MENU/OK**.

Откроется диалоговое окно тонкой настройки.

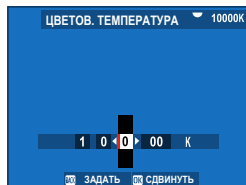

-  Можно также отрегулировать цветовую температуру с шагом 10 К путем поворота заднего диска управления.
- Чтобы выйти без выполнения тонкой настройки баланса белого, нажмите **DISP/BACK** после выбора цветовой температуры.

- 3 Выделите значение тонкой настройки с помощью регулятора фокусировки.
- 4 Нажмите **MENU/OK**. Изменения будут применены. Выбранная цветовая температура отобразится на дисплее.

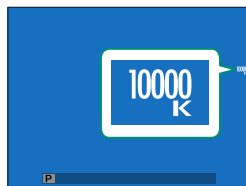

Цветовая температура

Цветовая температура — это объективная мера цвета источника освещения, выражаемая в градусах Кельвина (К). Источники света с цветовой температурой, близкой к температуре прямого солнечного света, воспринимаются, как белые; источники света с меньшей цветовой температурой имеют желтый или красный оттенок, тогда как источники с более высокой температурой имеют синеватый оттенок.

ДИНАМИЧ. ДИАПАЗОН

Служит для настройки контраста. Выбирайте меньшие значения для увеличения контраста при съемке в помещении или под пасмурным небом, и более высокие значения – для уменьшения потери деталей в освещенных участках при фотосъемке высококонтрастных сюжетов. Более высокие значения рекомендуются для сюжетов, где присутствует как солнечный свет, так и темные тени, или для таких высококонтрастных объектов, как солнечный свет на воде, ярко освещенные осенние листья, портреты на фоне голубого неба и белые предметы или люди в белой одежде.

Опции			
АВТО	100 100%	200 200%	400 400%

 На снимках, сделанных при более высоких значениях, может появляться пятнистость. Выберите значение в соответствии с сюжетом.

-  При выборе **АВТО** фотокамера автоматически выберет либо **100 100%**, либо **200 200%** в соответствии с объектом и условиями съемки. Скорость затвора и диафрагма будут отображаться, когда кнопка спуска затвора нажата наполовину.
- 200 200%** доступно при чувствительности от ISO 320 до ISO 12800, **400 400%** доступно при чувствительности от ISO 640 до 12800.

ПРИОРИТЕТ ДИАПАЗОНА D

Уменьшение потери деталей в засвеченных и затененных местах для получения эффекта естественности при фотографировании высококонтрастных сюжетов.

Опция	Описание
АВТО	Контраст настраивается автоматически в зависимости от условий освещения.
СИЛЬНЫЙ	Динамический диапазон изменяется сильнее для съемки высококонтрастных сюжетов.
СЛАБЫЙ	Динамический диапазон изменяется слабее для съемки сюжетов со средним контрастом.
ОТКЛ	Уменьшение контраста выключено.

- **СЛАБЫЙ** доступен при чувствительности от ISO 320 до ISO 12800, **СИЛЬНЫЙ** доступен при чувствительности от ISO 640 до 12800.
- Если выбрано значение, отличное от **ОТКЛ**, **ТОН СВЕТОВ**, **ТОН ТЕНЕЙ** и **ДИНАМИЧ. ДИАПАЗОН** будут настраиваться автоматически; для ручной настройки выберите **ОТКЛ**.

ТОНОВАЯ КРИВАЯ

Ссылаясь на тонкую кривую, используйте регулятор фокусировки (ручку фокусировки) для регулировки внешнего вида засветок или затененных участков, делая их более резкими или мягкими. Выберите более высокие значения, чтобы сделать затененные и засвеченные участки более жесткими, а более низкие значения, чтобы сделать их более мягкими.

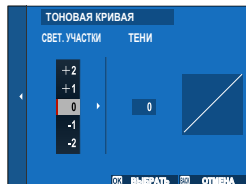

Опции						
-2	-1	0	+1	+2	+3	+4

ЦВЕТ

Настройка цветовой плотности. Выберите более высокие значения, чтобы увеличить насыщенность, и более низкие значения, чтобы уменьшить ее.

Опции								
-4	-3	-2	-1	0	+1	+2	+3	+4

РЕЗКОСТЬ

Усиление резкости или смягчение контуров. Выберите более высокие значения для более четких контуров, более низкие значения для более мягких контуров.

Опции								
-4	-3	-2	-1	0	+1	+2	+3	+4

СНИЖЕНИЕ ШУМА

Служит для снижения шума на фотографиях, снятых с высокой чувствительностью. Выберите более высокие значения для уменьшения шума и сглаживания контуров, более низкие значения, чтобы оставить контуры видимыми.

Опции								
-4	-3	-2	-1	0	+1	+2	+3	+4

ЧЕТКОСТЬ

Увеличьте четкость, изменяя тона в светлых и темных местах как можно меньше. Выберите более высокие значения для увеличения четкости, более низкие значения для более мягкого эффекта.

Опции										
-5	-4	-3	-2	-1	0	+1	+2	+3	+4	+5

СНИЖ.ШУМ.ДЛ.ЭКСП

Выберите **ВКЛ**, чтобы уменьшить пятнистость при длительных экспозициях.

Опции	
ВКЛ	ОТКЛ

ЦВЕТ.ПРОСТР.

Выберите цветовую гамму для цветовоспроизведения.

Опция	Описание
sRGB	Рекомендуется в большинстве случаев.
Adobe RGB	Предназначено для коммерческой печати.

УСТР. БИТЫХ ПИКС

Используйте данную опцию, если заметили засвеченные точки на своих снимках.

- 1 Нажмите **MENU/OK** на дисплее съемки и выберите вкладку **НАСТРОЙКИ КАЧЕСТВА ИЗОБРАЖЕНИЯ**.
- 2 Выделите **УСТР. БИТЫХ ПИКС** и нажмите **MENU/OK** для выполнения картирования пикселей.

-  • Результаты не гарантируются.
- Убедитесь, что батарея полностью заряжена, прежде чем приступить к картированию пикселей.
 - Картирование пикселей недоступно при повышенной температуре фотокамеры.
 - Обработка может занять несколько секунд.

ВЫБЕР.ПОЛЬЗ.НАСТР

Настройки могут быть вызваны из любого из семи банков пользовательских настроек.

Банки			
ПОЛЬЗОВАТЕЛЬСКИЙ 1	ПОЛЬЗОВАТЕЛЬСКИЙ 2	ПОЛЬЗОВАТЕЛЬСКИЙ 3	ПОЛЬЗОВАТЕЛЬСКИЙ 4
ПОЛЬЗОВАТЕЛЬСКИЙ 5	ПОЛЬЗОВАТЕЛЬСКИЙ 6	ПОЛЬЗОВАТЕЛЬСКИЙ 7	

РЕД./СОХР.ПОЛ.НАСТР

Вы можете сохранить до 7 наборов пользовательских настроек для часто встречающихся ситуаций. Сохраненные настройки можно снова вызвать с помощью **НАСТРОЙКИ КАЧЕСТВА ИЗОБРАЖЕНИЯ > ВЫБЕР. ПОЛЬЗ. НАСТР.**

1 Выберите **НАСТРОЙКИ КАЧЕСТВА ИЗОБРАЖЕНИЯ** в меню съемки, затем выделите **РЕД./СОХР.ПОЛ.НАСТР** и нажмите **MENU/OK**.

2 Выделите банк пользовательских настроек и нажмите **MENU/OK** для выбора.

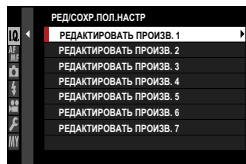

3 Выделите **РЕДАКТИРОВАТЬ** и нажмите **MENU/OK**.

Откроется список опций меню съемки.

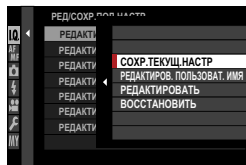

- Чтобы сохранить текущие настройки фотокамеры в выбранном банке, выделите **СОХР.ТЕКУЩ.НАСТР** и нажмите **MENU/OK**.
- Чтобы восстановить настройки по умолчанию для текущего банка, выберите **ВОССТАНОВИТЬ**.
- Банки могут быть переименованы с помощью параметра **РЕДАКТИРОВ. ПОЛЬЗОВАТ. ИМЯ**.

4 Выделите элемент, который хотите сохранить в банке пользовательских настроек и нажмите **MENU/OK**.

Отрегулируйте настройки выбранного элемента.

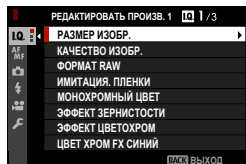

- 5 Нажмите **MENU/OK**, чтобы сохранить изменения в выбранном элементе и вернуться к списку пунктов меню. Отрегулируйте дополнительные элементы по желанию.
- 6 При нажатии **DISP/BACK** в списке пунктов меню открывается диалоговое окно подтверждения. Выделите **ДА** и нажмите **MENU/OK**, чтобы сохранить настройки в выбранном банке.

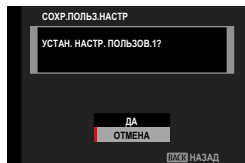

НАСТРОЙКА AF/MF

Отрегулируйте настройки фокусировки.

Чтобы отобразить настройки фокусировки, нажмите **MENU/OK** на дисплее съемки и выберите вкладку **AF/MF** (**НАСТРОЙКА AF/MF**).

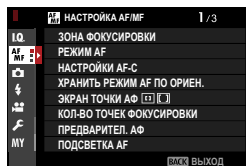





 Доступные параметры различаются в зависимости от выбранного режима съемки.

ЗОНА ФОКУСИРОВКИ

Выберите зону фокусировки для автофокусировки, ручной фокусировки и масштабирования фокусировки.

РЕЖИМ AF

Выберите режим AF для режимов фокусировки **S** и **C**.

Опция	Описание
 ОДНА ТОЧКА	Фотокамера фокусируется на объекте в выбранной точке фокусировки. Количество доступных точек фокусировки можно выбрать с помощью  НАСТРОЙКА AF/MF > КОЛ-ВО ТОЧЕК ФОКУСИРОВКИ . Используйте для точечной фокусировки на выбранном объекте.
 ЗОНА	Фотокамера фокусируется на объекте в выбранной зоне фокусировки. Зоны фокусировки включают несколько точек фокусировки, чтобы было легко сфокусироваться на движущихся объектах.
 ШИРОКИЙ/ ТРЕКИНГ	<ul style="list-style-type: none"> • В режиме фокусировки S фотокамера автоматически фокусируется на высококонтрастных объектах; зоны в фокусе показываются на дисплее. • В режиме фокусировки C фотокамера отслеживает фокус на объекте в выбранной точке фокусировки, когда кнопка затвора нажимается наполовину. Фотокамера может быть неспособна сфокусироваться на небольших объектах или предметах, которые движутся быстро.
 ВСЕ	Поверните задний диск управления на дисплее выбора точки фокусировки (70, 71) для просмотра режимов AF в следующем порядке:  ОДНА ТОЧКА ,  ЗОНА и  ШИРОКИЙ/ТРЕКИНГ .

НАСТРОЙКИ AF-C

Выберите опции слежения за фокусом для режима фокусировки С. Выберите из комплектов 1–5 в соответствии с объектом или выберите комплект 6 для пользовательских опций слежения за фокусом.

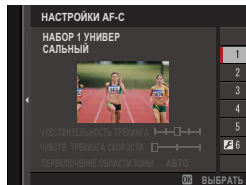

Опция	Описание
НАБОР 1 УНИВЕРСАЛЬНЫЙ	Стандартная опция отслеживания, которая хорошо подходит для типичного диапазона движущихся объектов.
НАБОР 2 ИГНОРИРОВАТЬ ПРЕПЯТСТВИЯ И ПРОДОЛЖАТЬ СЛЕДИТЬ ЗА ОБЪЕКТОМ	Система фокусировки пытается отслеживать выбранный объект. Выбирайте для объектов, которые сложно удерживать в зоне фокусировки или если другие объекты могут войти в зону фокусировки объекта.
НАБОР 3 ДЛЯ УСКОРЕНИЯ/ ЗАМЕДЛЕНИЯ ОБЪЕКТА	Система фокусировки пытается компенсировать ускорение или замедление объекта. Выберите для объектов, склонных к быстрым изменениям в скорости.
НАБОР 4 ДЛЯ ВНЕЗАПНО ПОЯВЛЯЮЩИХСЯ ОБЪЕКТОВ	Система фокусировки пытается быстро сфокусироваться на объектах, попадающих в зону фокусировки. Выберите для предметов, которые появляются внезапно или при быстром переключении объектов.
НАБОР 5 ДЛЯ ОБЪЕКТОВ, ДВИГАЮЩИХСЯ ХАОТИЧНО, УСКОРЯЯСЬ/ ЗАМЕДЛЯЯСЬ	Выберите для объектов, которые сложно отследить и которые подвержены не только внезапному изменению скорости, но и большим движениям вперед-назад и влево-вправо.
НАБОР 6 ПОЛЬЗОВАТЕЛЬСКИЙ	Отрегулируйте ЧУВСТВИТЕЛЬНОСТЬ ТРЕКИНГА , ЧУВСТВ. ТРЕКИНГА СКОРОСТИ и ПЕРЕКЛЮЧЕНИЕ ОБЛАСТИ ЗОНЫ в соответствии с Вашими предпочтениями на основании значений для комплектов 1–5 (🗨️ 123, 125).

Параметры отслеживания фокуса

Отдельные параметры, которые являются частью комплекта отслеживания фокуса, описаны ниже.

ЧУВСТВИТЕЛЬНОСТЬ ТРЕКИНГА

Данный параметр определяет, как долго фотокамера ожидает переключения фокуса, когда объект входит в зону фокусировки за текущим объектом или впереди него. Чем выше значение, тем больше фотокамера будет ждать.

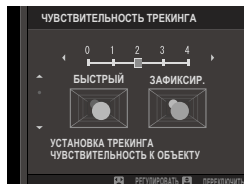

Опции

0	1	2	3	4
---	---	---	---	---

- Чем выше значение, тем больше фотокамере нужно времени для изменения фокуса при попытке переключения объектов.
- Чем меньше значение, тем вероятнее, что фотокамера переключит фокус с объекта на другие объекты в зоне фокусировки.

ЧУВСТВ. ТРЕКИНГА СКОРОСТИ

Этот параметр определяет, насколько чувствительна система отслеживания к изменениям скорости объекта. Чем выше значение, тем выше точность, с которой система пытается реагировать на внезапное движение.



Опции

0	1	2
---	---	---



- Чем выше значение, тем сложнее фотокамере сфокусироваться в ситуациях, когда автофокусировка не работает достаточно хорошо, например, когда объект имеет высокую отражающую способность или низкий контраст.

ПЕРЕКЛЮЧЕНИЕ ОБЛАСТИ ЗОНЫ

Этот параметр определяет зону фокусировки с учетом приоритета в зоне АФ.



Опция	Описание
ВПЕРЕДИ	Зона АФ назначает приоритет объектам, расположенным ближе всего к фотокамере.
АВТО	Фотокамера фиксирует фокус на объекте в центре зоны, а затем переключает зоны фокусировки при необходимости его отслеживания.
ЦЕНТР	Зона АФ назначает приоритет объектам в центре зоны.

 Эта опция действует только тогда, когда выбран параметр  **ЗОНА** для режима АФ.

Установленные значения

Значения параметров для различных наборов перечислены ниже.

	ЧУВСТВИТЕЛЬНОСТЬ ТРЕКИНГА	ЧУВСТВ. ТРЕКИНГА СКОРОСТИ	ПЕРЕКЛЮЧЕНИЕ ОБЛАСТИ ЗОНЫ
КОМПЛЕКТ 1	2	0	АВТО
КОМПЛЕКТ 2	3	0	ЦЕНТР
КОМПЛЕКТ 3	2	2	АВТО
КОМПЛЕКТ 4	0	1	ВПЕРЕДИ
КОМПЛЕКТ 5	3	2	АВТО

Пользовательские параметры отслеживания фокуса

Выполните следующие действия для настройки параметров для комплекта 6.

- 1 Выберите **НАСТРОЙКИ AF-C > НАБОР 6 ПОЛЬЗОВАТЕЛЬСКИЙ**.

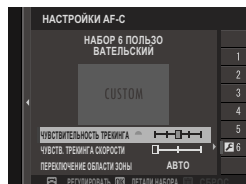

- 2 Выделите элементы, используя регулятор фокусировки (ручку фокусировки), и поверните передний диск управления для изменения. Для сброса настроек до исходных значений нажмите кнопку **DRIVE/DELETE**.
- 3 Нажмите **DISP/BACK** после завершения настроек.

ХРАНИТЬ РЕЖИМ АФ ПО ОРИЕН.

Выберите, будут ли режим фокусировки и зона фокусировки, используемые для вертикальной ориентации фотокамеры, сохраняться отдельно от тех, которые используются фотокамерой, когда она находится в горизонтальной ориентации.

Опция	Описание
ОТКЛ	Одинаковые настройки будут использоваться в обеих ориентациях.
ТОЛЬКО ОБЛАСТЬ ФОК.	Зона фокусировки для каждой ориентации может выбираться отдельно.
ВКЛ	Режим фокусировки и зона фокусировки могут выбираться отдельно.

ЭКРАН ТОЧКИ АФ

Выберите, будут ли отображаться отдельные фокусируемые рамки, когда выбран параметр **ЗОНА** или **ШИРОКИЙ/ТРЕКИНГ** для **АФ/МФ НАСТРОЙКА АФ/МФ > РЕЖИМ АФ**.

Опции	
ON	OFF

КОЛ-ВО ТОЧЕК ФОКУСИРОВКИ

Выберите количество доступных точек фокусировки для выбора точки фокусировки в ручном режиме фокусировки или когда **ОДНА ТОЧКА** выбирается для **РЕЖИМ АФ**.

Опция	Описание
117 ТОЧКА (9 × 13)	Выберите из 117 точки фокусировки, которые расположены в сетке 9 × 13 точек.
425 ТОЧЕК (17 × 25)	Выберите из 425 точек фокусировки, которые расположены в сетке 17 × 25 точек.

ПРЕДВАРИТЕЛ. АФ

Если выбирается **ВКЛ**, то даже если кнопка затвора не нажата наполовину, фотокамера продолжит настраивать фокус. Фотокамера непрерывно регулирует фокусировку, позволяя быстрее сфокусироваться, когда кнопка спуска затвора нажата наполовину. Выбор этого параметра помогает не пропускать снимки.

Опции	
ВКЛ	ОТКЛ

 При выборе **ВКЛ** увеличивается расход заряда батареи.

ПОДСВЕТКА АФ

Если выбрана опция **ВКЛ**, будет загораться лампа подсветки автофокуса для облегчения фокусировки.

Опции	
ВКЛ	ОТКЛ

-  • В некоторых случаях фотокамера не может сфокусироваться с помощью лампы подсветки автофокусировки.
- Если фотокамера не может сфокусироваться, попробуйте увеличить расстояние до объекта.
 - Не светите лампой подсветки автофокуса в глаза снимаемого человека.

НАСТР. РАСПОЗН. ЛИЦ/ГЛАЗ

Функция распознавания лиц устанавливает фокус и экспозицию для человеческих лиц в любой области кадра, не позволяя фотокамере фокусироваться на фоне при съемке групповых портретов.

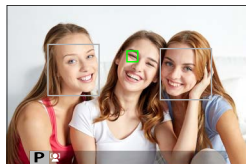



Используйте для снимков, на которых необходимо подчеркнуть портретные объекты. Также можно выбрать, будет ли фотокамера определять левый или правый глаз для фокусировки при включенной функции распознавания лиц.

Опция	Описание
РАСПОЗНАВАНИЕ ЛИЦ ВКЛ.	<p>Отрегулируйте настройки для интеллектуальной функции определения лица. Вы также можете отрегулировать настройки определения глаза.</p> <ul style="list-style-type: none">• 👤 ГЛАЗА ВЫКЛ.: Только интеллектуальная функция обнаружения лица.• 👁️ ГЛАЗА АВТО: Фотокамера автоматически выбирает глаз, на котором будет фокусироваться, когда лицо определено.• 👁️ ПРИОР. ПР. ГЛ.: Фотокамера фокусируется на правом глазу объектов съемки, определенных с использованием интеллектуальной функции определения лица.• 👁️ ПРИОР. ЛВ. ГЛ.: Фотокамера фокусируется на левом глазу объектов съемки, определенных с использованием интеллектуальной функции определения лица.
ОТКЛ	Интеллектуальная функция определения лица и приоритет глаз выключены.



- Если объект движется во время нажатия кнопки затвора, лицо может не попасть в область, обозначенную зеленой рамкой, во время съемки.
- В некоторых режимах фотокамера может установить экспозицию для всего кадра, а не портретного объекта.



- Лицо, выбранное фотокамерой, обозначается зеленой рамкой. Любые другие лица, обнаруженные фотокамерой, обозначаются серыми рамками. Для фокусировки фотокамеры на другом объекте коснитесь области внутри серой рамки. Символ  изменит цвет с белого на зеленый.
- Вы также можете выбирать объекты, нажав функциональную кнопку, которой присвоена функция  **ВЫБОР ЛИЦ** , а затем используя регулятор фокусировки (ручка фокусировки) или (во время фотосъемки с использованием видоискателя) сенсорные элементы управления ( 223).
- Чтобы переключиться с обнаружения лица на ручной выбор зоны фокусировки, нажмите на центр регулятора фокусировки (ручки фокусировки). Нажмите еще раз, чтобы снова включить функцию обнаружения лица.
- Если объект выходит из кадра, фотокамера в течение некоторого времени будет ожидать его возвращения, поэтому зеленая рамка иногда может появляться в местах, где лицо не видно.
- Во время серийной съемки переключаться между объектами нельзя.
- В зависимости от условий съемки, выбор лица может быть приостановлен в конце серийной съемки.
- Определение лиц может происходить, когда фотокамера находится в вертикальном или горизонтальном положении.
- Если фотокамера не может определить глаза объекта, поскольку они закрыты волосами, очками или прочими предметами, вместо этого фотокамера сфокусируется на лицах.
- Доступ к опциям обнаружения лица/глаз можно также получить посредством ярлыков ( 244).

AF+MF

Если **ВКЛ** выбрано в режиме фокусировки **S** и фокусировка заблокирована (либо нажатием кнопки спуска затвора наполовину, либо другими средствами), блокировка фокусировки отменяется и фокусировка регулируется вручную путем вращения кольца фокусировки.

Опции	
ВКЛ	ОТКЛ

 Можно выбрать параметры помощи ручной фокусировки **СТАНДАРТ** и **ВЫДЕЛ.ПИК ФОКУСА** с помощью **ПОМОЩЬ РУЧН.ФОК.**

Масштабирование фокуса AF+MF

Когда **ВКЛ** выбрано для  **НАСТРОЙКА AF/MF > ПРОВЕРКА ФОКУСА** и **ОДНА ТОЧКА** выбрана для **РЕЖИМ AF**, масштабирование фокусировки можно использовать для увеличения в выбранной зоне фокусировки. Коэффициент масштабирования можно выбрать с помощью заднего диска управления.

ПОМОЩЬ РУЧН.ФОК.

Выберите способ отображения фокусировки в режиме ручной фокусировки.

Опция	Описание
СТАНДАРТ	Область фокусировки отображается нормально (функции усиления фокусировки, цифрового раздвоения изображения и цифровой микропризмы не доступны).
ЦИФР.РАЗДВ. ИЗОБР.	Отображает черно-белое (МОНОХР.) или цветное (ЦВЕТ) разделенное изображение по центру кадра. Поместите объект в зону расслоенного изображения и поворачивайте кольцо фокусировки, пока четыре части расслоенного изображения не будут правильно совмещены.
ЦИФРОВАЯ МИКРОПРИЗМА	Если объект находится вне фокуса, отображается сетка, которая подчеркивает размытость; эта сетка исчезает, когда объект находится в фокусе и изображение становится резким.
ВЫДЕЛ.ПИК ФОКУСА	Фотокамера выделяет высококонтрастные контуры. Выберите цвет и максимальный уровень.

 Вы также можете выбрать вспомогательные опции РФ, удерживая центр заднего диска управления.

ПРОВЕРКА ФОКУСА

Если выбрано **ВКЛ**, дисплей автоматически увеличит выбранную зону фокусировки, когда фокусировочное кольцо поворачивается в режиме ручной фокусировки.

Опции	
ВКЛ	ОТКЛ

-  При нажатии на центр заднего диска управления будет отменено масштабирование фокусировки.
- Положение масштабирования центрируется на текущей зоне фокусировки и изменяется при изменении зоны фокусировки.

СВЯЗАТЬ ТОЧКУ АЭ И АФ

Выберите **ВКЛ**, чтобы измерить текущую рамку фокусировки в режиме фокусировки **S** или **C**.

Опции	
ВКЛ	ОТКЛ

ПРИНУДИТЕЛЬНЫЙ АФ

Выберите, будет фотокамера фокусироваться с помощью полкадровой АФ (**АФ-S**) или непрерывной АФ (**АФ-C**) при нажатии кнопки, которой присвоена функция блокировки фокусировки или **АФ ВКЛ** в режиме ручной фокусировки.

Опции	
АФ-S	АФ-C

ШКАЛА ГЛУБ. ПОЛЯ РЕЗКОСТИ

Выберите **ОСНОВА: Ф-Т ПЛЕНКИ**, чтобы получить помощь в практических оценках глубины резко изображаемого пространства для изображений, которые будут просматриваться как отпечатанные фотографии и т. п., выберите **ОСНОВА: ПИКСЕЛ**, чтобы получить помощь в оценке глубины резко изображаемого пространства для изображений, которые будут просматриваться в высоком разрешении на компьютерах или других электронных дисплеях.

Опции	
ОСНОВА: ПИКСЕЛ	ОСНОВА: Ф-Т ПЛЕНКИ

ПРИОР. СПУСКА/ФОКУСА

Выберите способ фокусировки фотокамеры в режиме фокусировки **AF-S** или **AF-C**.

Опция	Описание
СПУСК	Срабатывание затвора имеет приоритет над фокусировкой. Фотографии можно делать, когда фотокамера не сфокусирована.
ФОКУС	Фокусировка имеет приоритет над срабатыванием затвора. Фотографии можно делать только тогда, когда фотокамера сфокусирована.

ОГРАНИЧИТЕЛЬ ДИАП. АФ

Ограничьте диапазон доступных расстояний фокусировки для увеличения скорости фокусировки.

Опция	Описание
ОТКЛ	Ограничитель фокусировки выключен.
ПРОИЗВ.	Ограничьте фокусировку диапазоном минимальных и максимальных расстояний. <ul style="list-style-type: none"> • ДА: Ограничьте фокусировку выбранным диапазоном. • ЗАДАТЬ: Выберите два объекта и ограничьте фокус расстоянием между ними.
ПР.УСТ.1 ПР.УСТ.2	Ограничить фокус до предварительно заданного диапазона.

 Значения, перечисленные и отображаемые для ограничителя фокуса, могут отличаться от фактического фокусного расстояния.

 Следующие дополнительные операции можно выполнить при выборе **ПРОИЗВ.:**

- Вы можете выбрать объекты на сенсорном экране, чтобы выбрать диапазон фокусировки.
- Вместо того, чтобы выбрать объект на дисплее, следует задать максимальное расстояние фокусировки до бесконечности, вращая кольцо фокусировки.





РЕЖИМ СЕНСОРНОГО ЭКРАНА



Выберите операции съемки, выполняемые с помощью элементов сенсорного управления.

Фотоснимок

Режим	Описание
 СЪЕМКА ПО КАСАНИЮ	После касания объекта на дисплее выполняется фокусировка и съемка. В режиме серийной съемки фотографии будут сниматься, пока вы держите палец на дисплее.
 АФ  АФ OFF	<ul style="list-style-type: none">• В режиме фокусировки S (AF-S) фотокамера фокусируется при касании объекта на дисплее. Фокусировка блокируется на текущем расстоянии, пока вы не коснетесь символа АФ OFF.• В режиме фокусировки C (AF-C) фотокамера начинает фокусировку при касании отображения объекта. Фотокамера продолжит регулировать фокусировку при изменении расстояния до объекта, пока вы не коснетесь символа АФ OFF.• В режиме ручной фокусировки (MF) вы можете коснуться дисплея, чтобы сфокусироваться на выбранном объекте с помощью автофокусировки.
 ОБЛАСТЬ	Нажмите, чтобы выбрать точку для фокусировки или масштабирования. Фокусировочная рамка переместится в выбранную точку.
 ВЫКЛ	Сенсорные элементы управления отключены.

Режим записи видео

Режим	Описание
 СЪЕМКА ПО КАСАНИЮ	Вместо нажатия кнопки спуска затвора можно коснуться объекта съемки на дисплее, чтобы настроить фокусировку и начать запись. Во время записи можно коснуться дисплея для фокусировки, как описано ниже. <i>Чтобы закончить запись, нажмите кнопку затвора.</i>
 АФ	При касании дисплея фотокамера фокусируется в выбранной точке. <i>Нажмите кнопку затвора, чтобы начать или завершить запись.</i> <ul style="list-style-type: none"> • В режиме фокусировки S (AF-S) можно выполнить повторную фокусировку в любое время, коснувшись объекта на дисплее. • В режиме фокусировки C (AF-C) фотокамера будет непрерывно регулировать фокусировку в соответствии с изменением расстояния до объекта в точке, выбранной путем касания экрана. • В режиме ручной фокусировки (MF) фотокамера будет фокусироваться с использованием автофокусировки при касании дисплея; во время записи можно коснуться дисплея еще раз, чтобы переместить зону фокусировки в новое место.
 ОБЛАСТЬ	Коснитесь, чтобы определить положение зоны фокусировки. <i>Нажмите кнопку затвора, чтобы начать или завершить запись.</i> <ul style="list-style-type: none"> • В режиме фокусировки S (AF-S) можно изменить положение зоны фокусировки в любое время, коснувшись объекта на дисплее. Чтобы сфокусироваться, используйте кнопку, которой присвоена функция АФ ВКЛ. • В режиме фокусировки C (AF-C) фотокамера будет непрерывно регулировать фокусировку в соответствии с изменением расстояния до объекта в точке, выбранной путем касания экрана. • В режиме ручной фокусировки (MF) можно коснуться дисплея, чтобы поместить зону фокусировки на объект съемки.
 ВЫКЛ	Сенсорные элементы управления отключены.

 Чтобы отключить сенсорные элементы управления и скрыть индикатор режима сенсорного экрана, выберите **ОТКЛ** для  **НАСТРОЙКА КНОПОК / ДИСКОВ > НАСТР. СЕНСОРНОГО ЭКРАНА >  НАСТР. СЕНСОРНОГО ЭКР.**

Сенсорные элементы управления для увеличения при фокусировке

Во время увеличения при фокусировке используются различные сенсорные элементы управления (проверка фокусировки включена).

Центральная зона

При касании центра дисплея выполняются операции, перечисленные ниже.

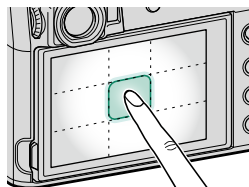

Режим сенсорного экрана	Стоп-кадр	Запись видео
СЪЕМКА ПО КАСАНИЮ	AF-S/MF: Фотосъемка	AF-S: АФ
		MF: Мгновенный АФ
АФ	AF-S: АФ	AF-S: АФ
	MF: Мгновенный АФ	MF: Мгновенный АФ
ОБЛАСТЬ	AF-S: АФ	AF-S: АФ
	MF: Мгновенный АФ	MF: Мгновенный АФ
ВЫКЛ	AF-S/MF: ВЫКЛ	AF-S/MF: ВЫКЛ

Другие зоны

При касании других зон выполняется просто прокрутка дисплея, будь то во время фотосъемки или видеозаписи, и независимо от параметра, выбранного для режима сенсорного экрана.

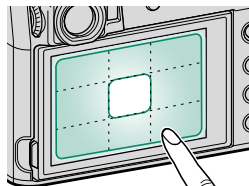

КОРРЕКТ.РАМКА АФ

Просмотрите направление к фактическому положению фокусировки при наведении кадров в OVF, когда объект находится вблизи фотокамеры. Если выбрано **ВКЛ**, фотокамера будет отображать положение фокусировки объектов, находящихся на расстоянии приблизительно 50 см от фотокамеры (②), в дополнении к стандартному кадру АФ (①). При нажатии кнопки спуска затвора наполовину отображается зеленая рамка АФ (③) в фактическом положении фокусировки.

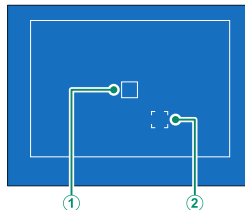

Обычный дисплей

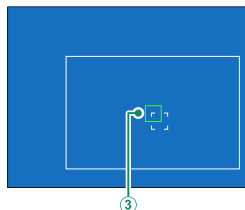



Дисплей, когда кнопка затвора нажата наполовину

Опции	
ВКЛ	ОТКЛ
<ul style="list-style-type: none"> Направление не будет отображаться, если фотокамера фокусируется на расстоянии менее 50 см. Вы можете временно выбрать ОТКЛ для отображения подсказок, нажав на центр регулятора фокусировки (ручки фокусировки). 	

НАСТРОЙКА СЪЕМКИ

Отрегулируйте параметры съемки.

Чтобы отобразить опции съемки, нажмите **MENU/OK** на дисплее съемки и выберите вкладку  (**НАСТРОЙКА СЪЕМКИ**).

 Доступные параметры различаются в зависимости от выбранного режима съемки.

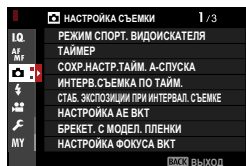

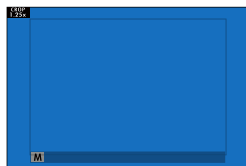

РЕЖИМ СПОРТ. ВИДОИСКАТЕЛЯ

Делайте снимки путем кадрирования области в центре дисплея. Выберите этот параметр, чтобы фотографировать спортсменов, птиц и другие движущиеся объекты.





Опция	Описание
ВКЛ	Снимки делаются с использованием кадрирования 1,25x с уменьшением угла изображения на величину, эквивалентную увеличению фокусного расстояния объектива на 1,25x; область кадрирования показывается рамкой на дисплее.
ОТКЛ	Кадрирование 1,25x отключено.

-  • Пункт  **НАСТРОЙКИ КАЧЕСТВА ИЗОБРАЖЕНИЯ > РАЗМЕР ИЗОБР.** в меню съемки фиксирован на **M**.
- Спортивный искатель недоступен в режимах с электронным затвором.

ТАЙМЕР

Выберите задержку спуска затвора.

Опция	Описание
 2 сек	Спуск затвора производится через две секунды после нажатия кнопки затвора. Выберите этот режим, чтобы уменьшить размытость, вызываемую движением фотокамеры при нажатии кнопки затвора. Индикатор автоспуска мигает во время отсчета таймера.
 10 сек	Спуск затвора производится через десять секунд после нажатия кнопки затвора. Используйте для получения фотоснимков, на которых будете присутствовать и вы. Индикатор автоспуска мигает непосредственно перед фотосъемкой.
ОТКЛ	Автоспуск выключен.

Если выбран параметр, отличный от **ОТКЛ**, таймер будет запущен, когда кнопка затвора будет нажата полностью. Дисплей будет показывать оставшееся до срабатывания спуска затвора время (в секундах). Чтобы остановить таймер до того, как будет сделан снимок, нажмите **DISP/BACK**.



-  • Нажимайте кнопку затвора, стоя позади фотокамеры. Если будете стоять перед объективом, это помешает правильной фокусировке и экспозиции.
- Таймер автоспуска автоматически выключается при выключении фотокамеры.

СОХР. НАСТР. ТАЙМ. А-СПУСКА

Если выбирается **ВКЛ**, то настройка автоспуска будет оставаться в силе после выполнения снимка или после выключения фотокамеры.

Опции	
ВКЛ	ОТКЛ

ИНТЕРВ.СЪЕМКА ПО ТАЙМ.

Настройте фотокамеру на автоматическую фотосъемку с предустановленным интервалом.

- 1 Выделите **ИНТЕРВ.СЪЕМКА ПО ТАЙМ.** во вкладке  (**НАСТРОЙКА СЪЕМКИ**) и нажмите **MENU/OK**.

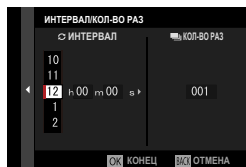

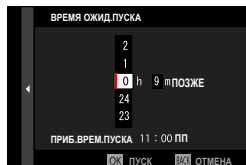

- 2 Используйте рычаг фокусировки, чтобы выбрать интервал и количество снимков. Нажмите **MENU/OK** для продолжения.

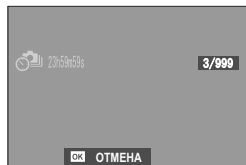

- 3 Воспользуйтесь рычагом фокусировки, чтобы выбрать время запуска, а затем нажмите **MENU/OK**. Съемка начнется автоматически.



 Интервальную таймерную съемку нельзя использовать со скоростью затвора **B** (выдержкой от руки) или при съемке с многократной экспозицией. В режиме серийной съемки только один снимок будет делаться при каждом нажатии кнопки спуска затвора.

-  • Рекомендуется использовать штатив.
- Проверьте уровень заряда батареи перед началом работы. Мы рекомендуем использование дополнительного сетевого переходника переменного тока AC-9V и преобразователя постоянного тока CP-W126.
- Дисплей выключается в перерывах между съемкой отдельных кадров и загорается на несколько секунд до следующего снимка.
- Дисплей можно активировать в любое время нажатием кнопки спуска затвора.
- Чтобы продолжить съемку до тех пор, пока количество сделанных снимков не станет равным количеству экспозиций, оставшихся на момент начала съемки с интервальным таймером, установите количество снимков на ∞.

СТАБ. ЭКСПОЗИЦИИ ПРИ ИНТЕРВАЛ. СЪЕМКЕ

Выберите **ВКЛ** для автоматической регулировки экспозиции во время съемки с интервальным таймером, чтобы предотвратить резкое изменение между снимками.

Опции	
ВКЛ	ОТКЛ
<ul style="list-style-type: none"> • При значительных изменениях яркости объекта экспозиция может быть неправильной. Если объекты резко освещаются или тускнеют во время съемки, рекомендуется выбирать более короткие значения для ИНТЕРВ.СЪЕМКА ПО ТАЙМ. > ИНТЕРВАЛ. • В ручном режиме (режим М) сглаживание экспозиции доступно, только если А (авто) выбрано для значения чувствительности. 	

НАСТРОЙКА АЕ ВКТ

Отрегулируйте настройки брекетинга экспозиции.

Опция	Описание
НАСТРОЙКА КАДРА/ШАГА	<p>Выберите количество снимков в последовательности брекетинга и величину, на которую экспозиция изменяется в каждом снимке.</p> <ul style="list-style-type: none"> • КАДРОВ: Выберите количество снимков в последовательности брекетинга. • ШАГ: Выберите величину изменения экспозиции для каждого снимка.
1 КАДР/НЕПРЕРЫВНО	<ul style="list-style-type: none"> • 1 КАДР: Снимки в последовательности брекетинга делаются по одному. • НЕПРЕРЫВНО: Снимки в последовательности брекетинга делаются одной серией.
НАСТР. ПОСЛЕДОВАТЕЛЬНОСТИ	Выберите порядок, в котором будут выполняться снимки.

БРЕКЕТ. С МОДЕЛ. ПЛЕНКИ

Выберите три типа моделирования пленки, используемые для брекетинга моделирования пленки (📖 106).

Опции		
 PROVIA/СТАНДАРТЫЙ	 Velvia/ЯРКИЙ	 ASTIA/СЛАБАЯ
 CLASSIC CHROME	 PRO Neg. Hi	 PRO Neg. Std
 КЛАССИЧЕСКИЙ Негатив	 ETERNA/КИНО	 ACROS*
 МОНОХРОМНЫЙ*	 СЕПИЯ	

* Доступно с желтым (Ye), красным (R) или зеленым (G) фильтром.

НАСТРОЙКА ФОКУСА ВК

Выберите следующие режимы брекетинга фокусировки: **АВТО** и **РУЧНОЙ**.

РУЧНОЙ

В режиме **РУЧНОЙ** можно выбрать следующее:

Опция	Описание
КАДРОВ	Выберите количество снимков.
ШАГ	Выберите величину изменения фокусировки для каждого снимка.
ИНТЕРВАЛ	Выберите интервал между снимками.

Фокусировка и параметры КАДРОВ/ШАГ

Зависимость между фокусировкой и значениями, выбранными для параметров **КАДРОВ** и **ШАГ**, показана на иллюстрации.

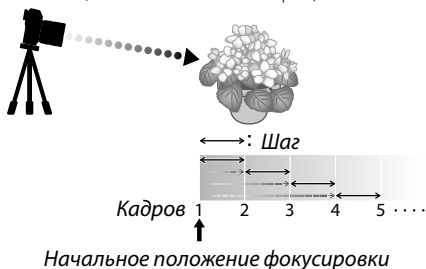

- Фокусировка выполняется от начального положения до бесконечности.
- При малых значениях параметра **ШАГ** фокусировка изменяется незначительно, при больших значения – значительно.
- Независимо от значения, выбранного для параметра **КАДРОВ**, съемка заканчивается, когда фокусировка достигает бесконечности.

АВТО

В режиме **АВТО** фотокамера автоматически рассчитывает **КАДРОВ** и **ШАГ**.

- 1 Выберите  **НАСТРОЙКА СЪЕМКИ** в меню съемки, выделите **НАСТРОЙКА ФОКУСА ВКТ** и нажмите **MENU/OK**.
- 2 Выберите **АВТО** и **ИНТЕРВАЛ**.

- 3 Выполните фокусировку на ближайшем конце объекта и нажмите **MENU/OK**.
Выбранное расстояние фокусировки отображается как **A** посредством индикатора расстояния фокусировки.

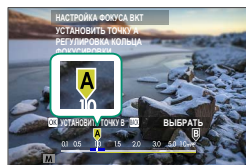

 Можно выбрать тот же диапазон фокусировки, сначала выполнив фокусировку на самом дальнем конце объекта.

- 4 Выполните фокусировку на самом дальнем конце объекта и нажмите **DISP/BACK**.
Выбранное расстояние фокусировки (**B**) и диапазон фокусировки (от **A** до **B**) отображаются в виде индикатора расстояния фокусировки.

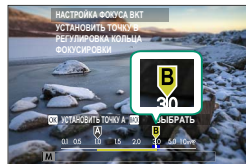

 Вместо нажатия кнопки **DISP/BACK** вы можете нажать **MENU/OK** и снова выбрать **A**.

- 5 Сделайте снимки.
Фотокамера автоматически вычислит значения для параметров **КАДРОВ** и **ШАГ**. На дисплее отобразится количество кадров.



УПР. МНОГОКР. ЭКСПОЗИЦИЕЙ

Выберите, как фотокамера объединяет снимки для создания мультиэкспозиции.

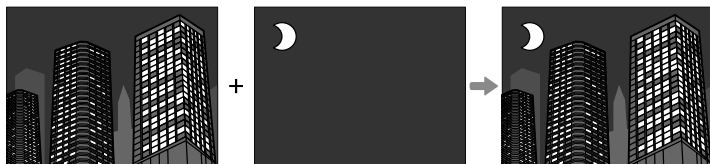





Опция	Описание
ДОБАВЛ.	Фотокамера собирает экспозиции. Возможно, вам придется уменьшить коррекцию экспозиции в зависимости от количества снимков.
СРЕДНИЙ	Фотокамера автоматически оптимизирует экспозицию для получения окончательного снимка. Фон в серийной съемке без изменения композиции будет оптимально экспонирован.
ЯРКОСТЬ	Фотокамера сравнивает экспозиции и выбирает только самые яркие пиксели в каждом месте. Цвета могут быть смешаны в зависимости от их яркости и оттенка.
ТЕМНЫЙ	Фотокамера сравнивает экспозиции и выбирает только самые темные пиксели в каждом месте. Цвета могут быть смешаны в зависимости от их яркости и оттенка.

 Фотокамера может сочетать до девяти экспозиций.

ЭКСПОЗАМЕР

Выберите способ, с помощью которого фотокамера производит экспозамер.

! Выбранная опция будет работать, только когда для **НАСТРОЙКА AF/MF > НАСТР. РАСПОЗН. ЛИЦ/ГЛАЗ** устанавливается **ОТКЛ.**

Режим	Описание
 (мульти)	Фотокамера мгновенно определяет экспозицию на основе анализа композиции, цвета и распределения яркости. Рекомендуется в большинстве случаев.
 (центровзвешенный)	Фотокамера измеряет экспозицию всего кадра, но определяющее значение имеет центральная область.
 (точечный)	Фотокамера измеряет освещенность в зоне по центру кадра, эквивалентному 2 % от общей площади. Рекомендуется использовать с освещенными сзади объектами и в других случаях, когда фон намного ярче или темнее, чем главный объект.
 (среднее)	Экспозиция определяется усреднением по всему кадру. Этот режим обеспечивает адекватный экспозамер при съемке множества кадров в одних и тех же условиях освещенности, особенно эффективен для пейзажей и портретов, когда снимаемый одет в черное или белое.

ТИП ЗАТВОРА

Выберите тип затвора. Выберите электронный затвор, чтобы убрать звук затвора.

Опция	Описание
MS МЕХАНИЧЕСКИЙ ЗАТВОР	Делайте снимки с механическим затвором.
ES ЭЛЕКТРОННЫЙ ЗАТВОР	Делайте снимки с электронным затвором.
ME МЕХАНИЧ. + ЭЛЕКТРОННЫЙ	Фотокамера выбирает механический или электронный затвор в соответствии с условиями съемки.

Если выбрано **ES ЭЛЕКТРОННЫЙ ЗАТВОР** или **ME МЕХАНИЧ. + ЭЛЕКТРОННЫЙ**, выдержки, короче $\frac{1}{4000}$ с. можно выбрать, повернув диск выдержки на **4000**, а затем повернув задний диск управления.

- 
 • При использовании электронного затвора учтите следующее:
 - Искажение может появляться на снимках движущихся объектов.
 - Искажение также может появляться на снимках, сделанных фотокамерой, которую держали в руках, при длинных выдержках; рекомендуется использовать штатив.
 - Полосы и затуманивание могут возникать на снимках, сделанных при флуоресцентном освещении, прочем мерцающем или нестабильном освещении.
 - При съемке снимков с выключенным звуком затвора (🔇 206) соблюдайте права объекта изображения и право на неприкосновенность частной жизни.
- Когда выбран **MS МЕХАНИЧЕСКИЙ ЗАТВОР**, экспозиция может быть менее точной при более широкой диафрагме (максимальная выдержка зависит от диафрагмы, от $\frac{1}{2000}$ с. при $f/2$ до $\frac{1}{4000}$ с. при $f/4,5$). Время переключения с **МЕХАНИЧЕСКИЙ ЗАТВОР** на **ЭЛЕКТРОННЫЙ ЗАТВОР** при выборе **ME МЕХАНИЧ. + ЭЛЕКТРОННЫЙ** также зависит от диафрагмы.
- 
 При использовании электронного затвора действуют следующие ограничения:
 - «Расширенные» значения чувствительности не поддерживаются
 - Подавление шума при длительной экспозиции не действует
 - Вспышка не может использоваться

УМЕНЬШЕНИЕ МЕРЦАНИЯ

Уменьшите мерцание на снимках и дисплее при съемке при флуоресцентном освещении и других подобных источниках света.

Опция	Описание
ВСЕ КАДРЫ	Уменьшение мерцания применяется ко всем кадрам, что снижает частоту кадров непрерывной съемки.
ПЕРВЫЙ КАДР	Измер-е мерц-я только до 1-го кадра, все послед. кадры, на кот. м. б. мерцание, сниж. на одну и ту же величину.
ОТКЛ	Функция уменьшения мерцания выключена.



- При использовании функции уменьшения мерцания увеличивается время, необходимое для записи изображений.
- При использовании электронного затвора **ОТКЛ** выбирается для **УМЕНЬШЕНИЕ МЕРЦАНИЯ**.
- Подавление мерцания недоступно во время видеозаписи.

АВТОНАСТРОЙКА ISO

Выберите основную чувствительность, максимальную чувствительность и минимальную скорость затвора для положения **A** на диске чувствительности. Настройки для **АВТО1**, **АВТО2** и **АВТО3** можно сохранить отдельно; настройки по умолчанию указаны ниже.

Элемент	Опции	По умолчанию		
		АВТО1	АВТО2	АВТО3
ЧУВСТВИТ. ПО УМОЛЧАНИЮ	160–12800	160		
МАКС. ЧУВСТВИТ.	400–12800	800	1600	3200
МИН.СКОР.ЗАТВОРА	$\frac{1}{500}$ – $\frac{1}{4}$ сек	$\frac{1}{60}$ сек		

Фотокамера автоматически выбирает чувствительность между значениями по умолчанию и максимальными значениями; чувствительность выше значения по умолчанию только тогда, когда требуемая скорость затвора для оптимальной экспозиции меньше, чем значение, выбранное для **МИН.СКОР.ЗАТВОРА**.



- Если значение, выбранное для **ЧУВСТВИТ. ПО УМОЛЧАНИЮ**, больше значения, выбранного для **МАКС. ЧУВСТВИТ.**, для **ЧУВСТВИТ. ПО УМОЛЧАНИЮ** будет установлено значение, выбранное для **МАКС. ЧУВСТВИТ.**
- Фотокамера может выбрать скорость затвора меньше, чем **МИН.СКОР.ЗАТВОРА**, если снимки будут недоэкспонированы при значении, выбранном для параметра **МАКС. ЧУВСТВИТ.**

КОНВЕРСИОННЫЙ ОБЪЕКТИВ

Настройте параметры для дополнительных конверсионных объективов (📖 258).

Опция	Описание
ШИРОКИЙ	Выберите при использовании дополнительного широкоугольного конверсионного объектива.
ТЕЛЕ	Выберите при использовании дополнительного телеконверсионного объектива.
ОТКЛ	Выберите, когда не установлен конверсионный объектив.

ЦИФРОВОЙ TELE-CONV.

Сделайте снимки с разными фокусными расстояниями, используя цифровой телеконвертор (📖 80).

Параметры		
50mm	70mm	OFF

 Все фокусные расстояния даны с использованием эквивалентов формата 35 мм.

ФИЛ.НЕЙТР.ПЛОТ

Выбор **ВКЛ** включает встроенный фильтр нейтрального светофильтра камеры (ND), уменьшая экспозицию в эквиваленте 4 EV. Это обеспечивает использование более длинных выдержек или более широких диафрагм при съемке ярко освещенных объектов, позволяя размыть движение или смягчить детали заднего плана без риска передержки.

Параметры	
ВКЛ	ОТКЛ

БЕСПРОВОДНАЯ СВЯЗЬ

Подключите к смартфонам с новейшей версией приложения FUJIFILM Camera Remote. После этого с помощью смартфона можно выполнять следующие операции:

- Удаленное управление фотокамерой и удаление снимков
- Получение снимков, загруженных с фотокамеры
- Просмотр снимков на фотокамере и загрузка выбранных снимков
- Загрузка данных о местоположении на фотокамеру



Для загрузки и получения другой информации посетите:

http://app.fujifilm-dsc.com/en/camera_remote/

НАСТРОЙКА ВСПЫШКИ

Отрегулируйте настройки, связанные со вспышкой.

Чтобы отобразить настройки, касающиеся вспышки, нажмите **MENU/OK** на дисплее съемки и выберите вкладку **⚡ (НАСТРОЙКА ВСПЫШКИ)**.

Доступные параметры различаются в зависимости от выбранного режима съемки.

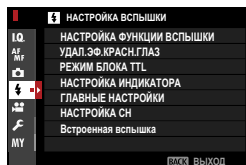

НАСТРОЙКА ФУНКЦИИ ВСПЫШКИ

Выберите режим управления вспышкой, режим вспышки или режим синхронизации или настройте уровень вспышки. Доступные параметры различаются в зависимости от вспышки.

Для получения дополнительной информации о настройках вспышки см. «Внешние вспышки» (📖 260) в разделе «Периферийные устройства и дополнительные принадлежности».

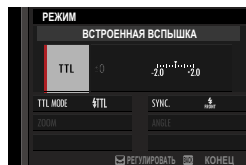

УДАЛ.ЭФ.КРАСН.ГЛАЗ

Устраните эффект красных глаз, вызванный использованием вспышки.

Опция	Описание
ВСПЫШКА+УДАЛЕНИЕ	Предварительная вспышка удаления эффекта красных глаз сочетается с цифровым удалением эффекта красных глаз.
ВСПЫШКА	Только удаление эффекта красных глаз при вспышке.
УДАЛЕНИЕ	Только цифровое устранение эффекта красных глаз.
ОТКЛ	Устранение эффекта красных глаз при вспышке и цифровое устранение эффекта красных глаз отключены.

- Вспышку с подавлением эффекта красных глаз можно использовать в режиме управления вспышкой TTL.
- Цифровое удаление эффекта красных глаз выполняется только в том случае, если определяется лицо.
- Функция цифрового удаления эффекта красных глаз не применима к изображениям в формате RAW.

РЕЖИМ БЛОКА TTL

Вместо регулировки уровня вспышки при каждом снимке, управление вспышкой TTL можно заблокировать для постоянных результатов в серии снимков.

Опция	Описание
БЛОК ПО ПОСЛ. ВСПЫШКЕ	Мощность вспышки будет зафиксирована на значении, измеренном для самой последней фотографии.
БЛОК ПО ИЗМЕР. ВСПЫШКИ	Камера выполняет серию предварительных вспышек и фиксирует мощность вспышки на измеренном значении.

-  Чтобы использовать блокировку TTL, назначьте **БЛОК TTL** элементам управления фотокамерой, когда используете элементы управления, чтобы включить или отключить блокировку TTL (☰ 252).
- Коррекцию вспышки можно отрегулировать, пока действует блокировка TTL.
- Если предварительно измеренное значение отсутствует, то при выборе **БЛОК ПО ПОСЛ. ВСПЫШКЕ** отображается сообщение об ошибке.

НАСТРОЙКА ИНДИКАТОРА

Выберите, использовать ли светодиодное видеоосвещение вспышек (если доступно) в виде бликов или вспомогательную подсветку АФ при фотосъемке.

Опция	Функция светодиодного видеоосвещения в фотосъемке
БЛИК	Блик
ПОМОЩЬ АФ	Вспомогательная подсветка АФ
ПОМОЩЬ АФ + БЛИК	Вспомогательная подсветка АФ и блик
OFF	Нет

-  В некоторых случаях этот параметр также доступен в меню **НАСТРОЙКА ФУНКЦИИ ВСПЫШКИ**.

ГЛАВНЫЕ НАСТРОЙКИ

Выберите группу вспышек (А, В или С) для вспышки, установленной на горячий башмак фотокамеры, когда она срабатывает как главная вспышка, контролирующая удаленные вспышки посредством беспроводного оптического управления вспышкой Fujifilm, или выберите **OFF** для ограничения мощности ведущей вспышки до уровня, который не влияет на конечное изображение.

Опции			
Кл А	Кл В	Кл С	OFF



В некоторых случаях этот параметр также доступен в меню **НАСТРОЙКА ФУНКЦИИ ВСПЫШКИ**.

НАСТРОЙКА СН

Выберите канал, используемый для связи между ведущей вспышкой и удаленной вспышкой, при использовании оптического беспроводного управления вспышкой Fujifilm. Отдельные каналы могут использоваться для различных систем вспышек или для предотвращения помех, когда в непосредственной близости работают несколько систем.

Опции			
СН1	СН2	СН3	СН4

Встроенная вспышка

Включите или отключите встроенную вспышку.

Опция	Описание
ВКЛ	Включите встроенную вспышку.
ОТКЛ	Отключите встроенную вспышку. Выберите эту опцию при использовании дополнительных вспышек, установленных на горячий башмак фотокамеры или подключенных через кабель синхронизации.

НАСТРОЙКИ ВИДЕО

Настройте параметры видеосъемки.

Чтобы отобразить опции для видеосъемки, нажмите **MENU/OK** на дисплее съемки и выберите вкладку **НАСТРОЙКИ ВИДЕО**.

Доступные параметры различаются в зависимости от выбранного режима съемки.

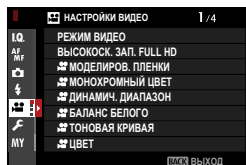

РЕЖИМ ВИДЕО

Перед съемкой видео выберите частоту кадров, скорость передачи данных, а также размер кадра и соотношение сторон.

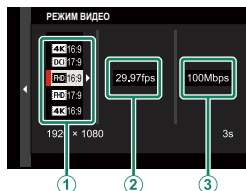

- 1 В меню съемки выберите **НАСТРОЙКИ ВИДЕО**, затем выделите **РЕЖИМ ВИДЕО** и нажмите **MENU/OK**.
- 2 Нажмите регулятор фокусировки (ручка фокусировки) вверх или вниз для выбора размера кадра и соотношения сторон (1) и нажмите регулятор вправо.
 - Выберите **4K 16:9** или **DCI 17:9** для 4K-видеороликов с соотношением сторон 16 или 17 к 9.
 - Выберите **FHD 16:9** или **FHD 17:9** для видеороликов в формате Full HD с соотношением сторон 16 или 17 к 9.

- 3 Нажмите регулятор фокусировки (ручка фокусировки) вверх или вниз для выбора частоты кадров (2) и нажмите регулятор вправо.

Опции					
23.98P	24P	25P	29.97P	50P	59.94P











- 4 Нажмите регулятор фокусировки вверх или вниз, чтобы выделить скорость передачи данных (3), и нажмите **MENU/OK**.

Опции		
50Mbps	100Mbps	200Mbps

 Выбор частоты кадров и скорости передачи данных зависит от режима видео.

ВЫСОКОСКОК. ЗАП. FULL HD

Записывайте видеоролики с высокой частотой кадров в формате Full HD. Видеоролики с высокой частотой кадров можно воспроизводить в замедленном движении, что дает возможность рассмотреть быстро двигающиеся объекты или детали, слишком мимолетные для невооруженного глаза.

Опция	Описание
2x  59.94P  120P	Запись видеоролика в формате Full HD с частотой кадров 120 или 100 к/с. Воспроизведение видеороликов со скоростью 1/2, 1/4 или 1/5. Максимальная длительность записи – 6 минут. Видеоматериал, записанный на карту памяти, сжимается с целью сохранения объема записанных данных на уровне 200 Mbps в секунду.
2x  50P  100P	
4x  29.97P  120P	
4x  25P  100P	
5x  24P  120P	
5x  23.98P  120P	
ОТКЛ	Запись с высокой скоростью отключена.

 Видеоролики с высокой скоростью записываются без звука.

МОДЕЛИРОВАНИЕ ПЛЕНКИ

Выберите эффект моделирования пленки для видеозаписи.

Опция	Описание
STD PROVIA/СТАНДАРТНЫЙ	См. «МОДЕЛИРОВАНИЕ ПЛЕНКИ» (📖 106).
V Velvia/ЯРКИЙ	
S ASTIA/СЛАБАЯ	
C CLASSIC CHROME	
NH PRO Neg. Hi	
NE PRO Neg. Std	
NC КЛАССИЧЕСКИЙ Негатив	
E ETERNA/КИНО	
A ACROS	
B МОНОХРОМНЫЙ	
SEPIA СЕПИЯ	

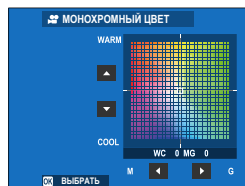

МОНОХРОМНЫЙ ЦВЕТ

Добавьте красноватый или синеватый оттенок (теплый или холодный цвет) к монохромным снимкам, сделанным в режиме моделирования пленки **A** ACROS и **B** МОНОХРОМНЫЙ. Цвет можно настроить на осях **WARM–COOL** и **G** (зеленый) –**M** (пурпурный).







ДИНАМИЧ. ДИАПАЗОН

Выберите динамический диапазон для видеозаписи.









Опция	Описание
 100%	См. «ДИНАМИЧ. ДИАПАЗОН» (📖 113).
 200%	
 400%	



- Автоматическая настройка динамического диапазона (**АВТО**) не поддерживается.
-  **200%** доступно при чувствительности от ISO 320 до ISO 12800,  **400%** доступно при чувствительности от ISO 640 до 12800.
- Параметр  **НАСТРОЙКИ ВИДЕО** >  **ДИНАМИЧ. ДИАПАЗОН** доступен, если **ОТКЛ** выбрано для  **НАСТРОЙКИ ВИДЕО** > **ЗАПИСЬ F-log**.

БАЛАНС БЕЛОГО

Настройте баланс белого для видеозаписи.

Опция	Описание
АВТО	См. «БАЛАНС БЕЛОГО» (📖 110).
$\Omega_1 / \Omega_2 / \Omega_3$	
	
	
	
	
	
	
	
	

🎥 ТОНОВАЯ КРИВАЯ

Ссылаясь на тоновую кривую, используйте регулятор фокусировки (ручку фокусировки) для регулировки внешнего вида засветок или затененных участков, делая их более резкими или мягкими. Выберите более высокие значения, чтобы сделать затененные и засвеченные участки более жесткими, а более низкие значения, чтобы сделать их более мягкими.

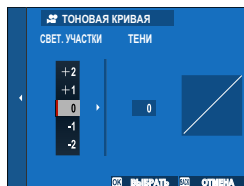

Опции							
-2	-1	0	+1	+2	+3	+4	

🎥 ЦВЕТ

Настройте цветовую плотность для видеозаписи. Выберите более высокие значения, чтобы увеличить насыщенность, и более низкие значения, чтобы уменьшить ее.

Опции								
-4	-3	-2	-1	0	+1	+2	+3	+4

🎥 РЕЗКОСТЬ

Усиление резкости или смягчение контуров в видеороликах. Выберите более высокие значения для более четких контуров, более низкие значения для более мягких контуров.

Опции								
-4	-3	-2	-1	0	+1	+2	+3	+4

СНИЖЕНИЯ ШУМА

Служит для снижения шума на видеороликах, снятых с высокой чувствительностью. Выберите более высокие значения для уменьшения шума и сглаживания контуров, более низкие значения, чтобы оставить контуры видимыми.

Опции								
-4	-3	-2	-1	0	+1	+2	+3	+4

МЕЖКАДРОВЫЙ NR

Выберите **ВКЛ**, чтобы включить межкадровое подавление шума.

Опции	
ВКЛ	ОТКЛ

-  Межкадровое подавление шума доступно, только когда частота кадров **29.97P** или ниже выбрана при размере кадра **4K** или **DCI**.
- «Двоение изображения» может возникать при перемещении объектов или при перемещении фотокамеры во время съемки.

ЗАПИСЬ F-log

Выберите **ВКЛ** для видеозаписи с использованием мягкой гамма-кривой с широкой гаммой, подходящей для последующей обработки. Чувствительность ограничена значениями между ISO 640 и 12800.

Опции	
ВКЛ	ОТКЛ

КОРР.ПЕРИФ.ОСВЕЩ.

Выберите **ВКЛ**, чтобы включить коррекцию периферийного освещения во время видеозаписи.

Опции	
ВКЛ	ОТКЛ

 Выберите **ОТКЛ**, если на видеороликах, записанных с использованием этого параметра, заметны полосы.

ЗОНА ФОКУСИРОВКИ

Выберите зону фокусировки для видеосъемки в режиме автофокусировки. Можно также выбрать зону фокусировки (а следовательно, и положение масштабирования при фокусировке) для видеороликов, снимаемых в режиме ручной фокусировки.

РЕЖИМ АФ ДЛЯ ВИДЕО

Выберите, каким образом фотокамера выбирает точку фокусировки для записи видео.

Опция	Описание
МУЛЬТИ	Автоматический выбор точки фокусировки.
ПО КАДРУ	Фотокамера фокусируется на объекте в выбранной зоне фокусировки.

ПОЛЬЗ. НАСТР. АФ-Н

Настройте параметры слежения за фокусом для видеозаписи в режиме фокусировки **C**.

ЧУВСТВИТЕЛЬНОСТЬ ТРЕКИНГА

Выберите время ожидания фотокамеры перед переключением фокуса, когда объект появляется в зоне фокусировки позади текущего объекта или перед ним. См. «ЧУВСТВИТЕЛЬНОСТЬ ТРЕКИНГА» (📖 123).

Опции				
0	1	2	3	4

СКОРОСТЬ АФ

Настройте скорость реакции автофокусировки. Выберите более высокие значения для более быстрого отклика, более низкие значения для более медленного отклика.

Опции										
-5	-4	-3	-2	-1	0	+1	+2	+3	+4	+5

НАСТР. РАСПОЗН. ЛИЦ/ГЛАЗ

Включите или отключите функцию распознавания лиц при видеозаписи.

Опция	Описание
РАСПОЗНАВАНИЕ ЛИЦ ВКЛ.	См. «НАСТР. РАСПОЗН. ЛИЦ/ГЛАЗ» (📖 128).
ОТКЛ	Интеллектуальная функция определения лица и приоритет глаз выключены.

 Если функция распознавания лиц включена, фотокамера будет фокусироваться в режиме непрерывной АФ даже при выборе однократной АФ (**S**) с помощью селектора режима фокусировки. Функция распознавания лиц недоступна в ручном режиме фокусировки.

ПОМОЩЬ РУЧН.ФОК.

Выберите способ отображения фокусировки в режиме ручной фокусировки.

Опция	Описание
СТАНДАРТ	Фокусировка отображается нормально (усиление фокусировки недоступно).
ВЫДЕЛ.ПИК ФОКУСА	Фотокамера выделяет высококонтрастные контуры. Выберите цвет и максимальный уровень.

ПРОВЕРКА ФОКУСА

Если выбрано **ВКЛ**, дисплей автоматически увеличит выбранную зону фокусировки, когда фокусирующее кольцо поворачивается в режиме ручной фокусировки.

Опции	
ВКЛ	ОТКЛ









ОТОБР. ИНФОРМ. ВЫВОДА HDMI

Если выбран параметр **ВКЛ**, устройства HDMI, к которым подключена фотокамера, будут отображать информацию на дисплее фотокамеры.

Опции	
ВКЛ	ВЫКЛ

ВЫВОД ВИДЕО 4K





Выберите пункт назначения для 4K-видеороликов, снятых в то время, как фотокамера была подключена к HDMI-регистратору или другому устройству, поддерживающему 4K.

Опция	Описание
 4K  4K	Видеоролики в формате 4K записываются на карту памяти фотокамеры и выводятся на HDMI-устройство в формате 4K.
 4K  FHD	4K видео записываются на карту памяти камеры в 4K и выводятся на HDMI устройство в формате Full HD.
 FHD  4K	Видеоролики в формате 4K выводятся на HDMI-устройство в формате 4K и записываются на карту памяти фотокамеры в формате Full HD.
 —  4K	Видеоролики в формате 4K выводятся на HDMI-устройство в формате 4K. Фотокамера не записывает видеоролики в формате 4K на карту памяти.

 Этот параметр доступен, только если **4K 16:9** или **DCI 17:9** выбрано для **НАСТРОЙКИ ВИДЕО > РЕЖИМ ВИДЕО** в меню съемки.

ВЫХ. КАЧ. ВИДЕО FULL HD



Выберите место назначения для видеороликов в формате Full HD, снятых с фотокамерой, подключенной к HDMI-устройству.

Опция	Описание
 FHD  FHD	Видеоролики в формате Full HD выводятся на HDMI-устройство и записываются на карту памяти фотокамеры.
 —  FHD	Видеоролики в формате Full HD не записываются на карту памяти фотокамеры, но выводятся на HDMI-устройство.

-  • Этот параметр доступен, только если **FHD 16:9** или **FHD 17:9** выбрано для **НАСТРОЙКИ ВИДЕО > РЕЖИМ ВИДЕО** в меню съемки.
- Когда **ВЫКЛ** выбрано для **ОТБР. ИНФОРМ. ВЫВОДА HDMI**, видеоролики выводятся на HDMI-устройство в 10-разрядном формате 4:2:2.

КАЧЕСТВО ОЖИДАНИЯ 4K HDMI

Выберите, будет ли вывод на подключенные HDMI-устройства переключаться с 4K на Full HD в режиме ожидания.

Опция	Описание
	В режиме ожидания вывод на HDMI-устройства продолжается в формате 4K.
	В режиме ожидания выход на HDMI-устройства переключается на Full HD для уменьшения расхода заряда батареи.



УПРАВЛЕНИЕ ЗАПИСЬЮ HDMI

Выберите, будет ли фотокамера передавать сигналы запуска и остановки видеоролика на HDMI-устройство при нажатии кнопки затвора, чтобы начать и закончить запись видеоролика.

Опции	
ВКЛ	ВЫКЛ

НАСТРОЙКА ФУНКЦИИ «ЗЕБРА»

Светлые участки, которые могут быть переэкспонированы, показаны рисунком в виде полос на дисплее режима видео.

Опция	Описание
ЗЕБРА ПР	 Полосы с наклоном вправо.
ЗЕБРА ЛВ	 Полосы с наклоном влево.
ОТКЛ	Полосы не показываются.

УРОВЕНЬ ФУНКЦИИ «ЗЕБРА»

Выберите порог яркости для отображения рисунка в виде полос.

Опции										
50	55	60	65	70	75	80	85	90	95	100

НАСТРОЙКА ЗВУКА

Настройте параметры аудио для видеозаписи.

НАСТР. УР. ВНУТР. МИКР.

Настройте уровень записи для встроенного микрофона.

Опция	Описание
АВТО	Фотокамера автоматически регулирует уровень записи.
РУЧНОЙ	Настройте уровень записи вручную. Нажмите регулятор фокусировки (ручка фокусировки) вправо, чтобы выбрать один из 25 уровней записи.
ОТКЛ	Выключите встроенный микрофон.

НАСТР. УР. ВНЕШ. МИКР.

Настройте уровень записи для внешних микрофонов.

Опция	Описание
АВТО	Фотокамера автоматически регулирует уровень записи.
РУЧНОЙ	Настройте уровень записи вручную. Нажмите регулятор фокусировки (ручка фокусировки) вправо, чтобы выбрать один из 25 уровней записи.
ОТКЛ	Запись с использованием внешних микрофонов отключена.

ОГРАН. УРОВНЯ МИКР.

Уменьшает искажения, вызванные входными сигналами, превышающими предельные значения аудиосхем микрофона.

Опции	
ВКЛ	ОТКЛ

ФИЛЬТР ВЕТРА

Выберите, будет ли включаться функция подавления шума ветра во время видеозаписи.

Опции	
ВКЛ	ОТКЛ

НЧ-ФИЛЬТР

Выберите, будет ли во время видеозаписи включаться низкочастотный фильтр для снижения низкочастотного шума.

Опции	
ВКЛ	ОТКЛ

ГРОМКОСТЬ НАУШНИКОВ

Отрегулируйте громкость наушников.

Опция	Описание
0	Не выводить на наушники.
1—10	Выберите уровень громкости от 1 до 10.

МИК./ДИСТАН.СПУСК

Укажите, что устройство, которое подключено к разъему микрофона/пульта дистанционного спуска затвора, является микрофоном или пультом дистанционного спуска затвора.

Опции	
 МИК.	 ДИС.СП

НАСТРОЙКА ТАЙМКОДА

Настройте параметры отображения временного кода (час, минута, секунда и номер кадра) для видеозаписи.

ДИСП. КОДА ВРЕМЕНИ

Выберите **ВКЛ**, чтобы временные коды отображались во время записи и воспроизведения видео.

Опции	
ВКЛ	ОТКЛ

НАСТР. ВРЕМЕНИ НАЧАЛА

Выберите время начала временного кода.

Опция	Описание
РУЧНОЙ ВВОД	Выделите этот параметр и нажмите регулятор фокусировки (ручка фокусировки) вправо, чтобы выбрать время начала вручную.
ТЕКУЩЕЕ ВРЕМЯ	Установите время начала на текущее время.
СБРОС	Установите время начала на 00:00:00.

НАСТРОЙКА ОТСЧЕТА

Выберите, будет ли отсчет времени выполняться непрерывно или только во время видеозаписи.

Опция	Описание
ЗАПУСК ЗАПИСИ	Время отсчитывается только во время видеозаписи.
СВОБОДНЫЙ ЗАПУСК	Время отсчитывается непрерывно.

ПРОПУСК КАДРОВ

При частоте кадров **59.94P** и **29.97P** будет постепенно накапливаться разница между временным кодом (измеряемым в секундах) и фактическим временем записи (измеряемым в долях секунды). Выберите, будет ли фотокамера пропускать кадры по мере необходимости, чтобы синхронизировать время записи в соответствии с временным кодом.

Опция	Описание
ВКЛ	При необходимости фотокамера пропускает кадры, чтобы поддерживать строгое соответствие между временным кодом и фактическим временем записи.
ОТКЛ	Кадры не пропускаются.

- Отображение временного кода зависит от выбранного параметра.

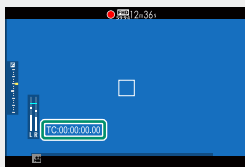

TC:00:00:00.00

ВКЛ

TC:00:00:00.00

ОТКЛ

- При выборе частоты кадров **23.98P** пропуск кадров не выполняется.

ВЫХОД КОДА ВРЕМЕНИ HDMI

Выберите, будут ли временные коды выводиться на HDMI-устройства.

Опции	
ВКЛ	ОТКЛ

ИНДИКАЦИЯ ЗАПИСИ

Выберите лампу (индикаторную или лампу подсветки АФ), которая будет загораться во время видеозаписи, и будет ли лампа мигать или гореть постоянно.

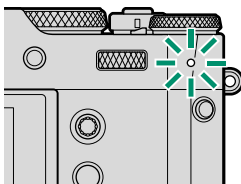

Индикатор

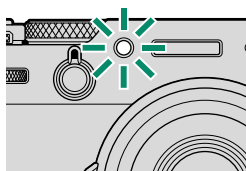

Вспомогательная
подсветка АФ

Опция	Описание
ПЕР. ВЫКЛ. ЗАД.	Индикаторная лампа горит во время видеозаписи.
ПЕР. ВЫКЛ. ЗАД.	Индикаторная лампа мигает во время видеозаписи.
ПЕР. ЗАД.	Индикаторная лампа и лампа подсветки АФ горят во время видеозаписи.
ПЕР. ЗАД. ВЫКЛ.	Лампа подсветки АФ горит во время видеозаписи.
ПЕР. ЗАД.	Индикаторная лампа и лампа подсветки АФ мигают во время видеозаписи.
ПЕР. ЗАД. ВЫКЛ.	Лампа подсветки АФ мигает во время видеозаписи.
ПЕР. ВЫКЛ. ЗАД. ВЫКЛ.	Индикаторная лампа и лампа подсветки АФ не горят во время видеозаписи.

ТИХОЕ УПРАВЛЕНИЕ ВИДЕО

Выберите **ВКЛ**, чтобы отключить диски фотокамеры и отрегулировать настройки видео с помощью сенсорных элементов управления для предотвращения записи на видео звуков, производимых элементами управления фотокамерой (📖 26).

Опции	
ВКЛ	ОТКЛ

Воспроизведение и меню просмотра

7

Дисплей воспроизведения

В данном разделе перечислены индикаторы, которые могут быть отображены во время воспроизведения.

! Для наглядности дисплеи отображаются со всеми горящими индикаторами.

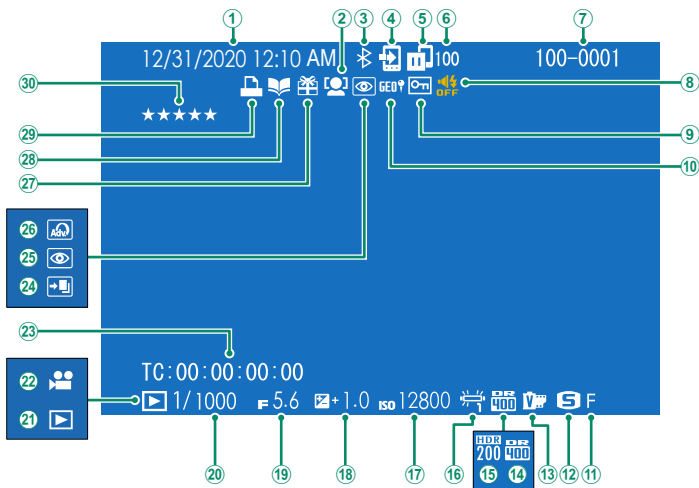

① Дата и время.....	40, 42, 201	⑩ Индикатор звука и вспышки.....	203
② Индикатор обнаружения лица.....	128	⑪ Качество изобр.....	105
③ ВКЛ/ВЫКЛ Bluetooth.....	236	⑫ Размер изобр.....	104
④ Порядок перед. изобр.....	191	⑬ Моделирование пленки.....	106
⑤ Состояние передачи изображения.....	236, 274	⑭ Динамич. диапазон.....	113
⑥ Количество кадров, выбранных для загрузки.....	191	⑮ HDR.....	90
⑦ Номер кадра.....	233	⑯ Баланс белого.....	110
⑧ Индикатор звука и вспышки.....	203	⑰ Чувствительность.....	77
⑨ Защищенное изображение.....	186	⑱ Коррекция экспозиции.....	81
⑩ Данные о местоположении.....	241, 275	⑲ Диафрагма.....	57, 62, 63
⑪ Качество изобр.....	105	⑳ Скорость затвора.....	57, 58, 63
⑫ Размер изобр.....	104	㉑ Индикатор режима просмотра.....	47
⑬ Моделирование пленки.....	106	㉒ Значок видео.....	53
⑭ Динамич. диапазон.....	113	㉓ Временной код.....	169
⑮ HDR.....	90	㉔ HDR изображение.....	90
		㉕ Индикатор удаления эффекта красных глаз.....	152, 188
		㉖ Расширенный фильтр.....	97
		㉗ Подарок.....	47
		㉘ Индикатор помощи фотоальбома.....	193
		㉙ Индикатор печати DPOF.....	195
		㉚ Оценка.....	190

Кнопка DISP/BACK

Кнопка **DISP/BACK** управляет отображением индикаторов во время воспроизведения.

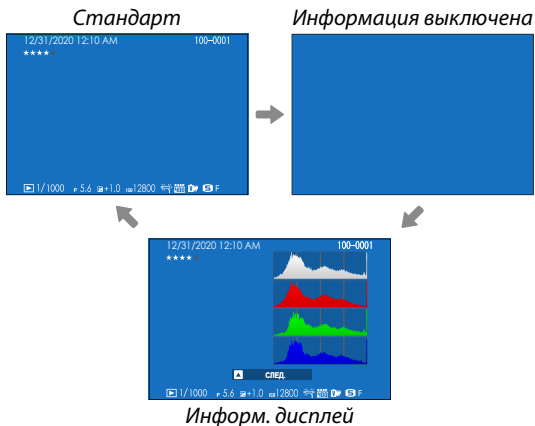
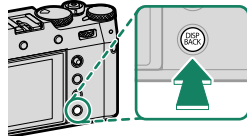

Просмотр информации о фотосъемке

Информация о фотосъемке изменяется при каждом нажатии рычага фокусировки вверх.

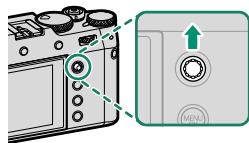
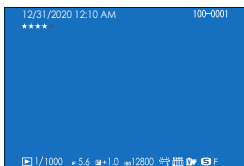
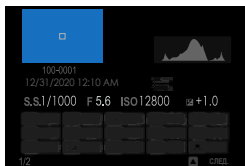
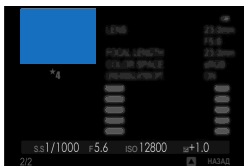
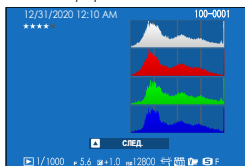
*Основные данные**Информ. дисплей 1**Информ. дисплей 3**Информ. дисплей 2***Увеличение в точке фокусировки**

Нажмите на центр заднего диска управления, чтобы увеличить точку фокусировки. Нажмите повторно для возврата к полнокадровому просмотру.

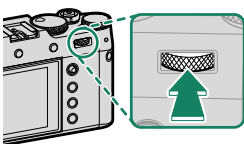

Просмотр фотографий

Прочтите этот раздел для получения информации о масштабировании воспроизведения и многокадровом воспроизведении.

Используйте задний диск управления для перехода от полнокадрового воспроизведения к масштабированию воспроизведения или многокадровому воспроизведению.

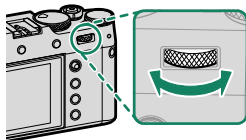

Полнокадровое воспроизведение



Многокадровое воспроизведение



Просмотр девяти кадров



Просмотр сотни кадров

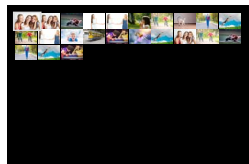

Увеличение при воспроизведении



Среднее увеличение



Максимальное увеличение



Увеличение при воспроизведении

Поверните задний диск управления вправо для увеличения текущего снимка, влево для уменьшения. Для выхода из режима масштабирования нажмите **DISP/BACK**, **MENU/OK** или центр заднего диска управления.

- Максимальный коэффициент масштабирования изменяется в зависимости от опции, выбранной для **НАСТРОЙКИ КАЧЕСТВА ИЗОБРАЖЕНИЯ > РАЗМЕР ИЗОБР.**
- Увеличение при просмотре недоступно, если отображаются кадрированные копии или копии с измененным размером, сохраненные с размером **640**.

Прокрутите

При увеличении масштаба снимка, для просмотра участков изображения, которые не помещаются на дисплее в данный момент, можно использовать рычаг фокусировки.



Окно навигации

Многокадровый просмотр

Чтобы изменить число отображаемых кадров, поверните задний диск управления влево, когда снимок отображается в полнокадровом режиме.

- Используйте рычаг фокусировки для выделения изображений и нажмите **MENU/OK**, чтобы просмотреть выделенное изображение в полнокадровом режиме.
- В девяти- и стокадровом режимах просмотра нажимайте рычаг фокусировки вверх или вниз для просмотра других фотографий.

Меню просмотра

Отрегулируйте настройки воспроизведения.

Меню просмотра отображается при нажатии кнопки **MENU/OK** в режиме воспроизведения.

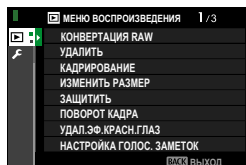

КОНВЕРТАЦИЯ RAW

Даже если у вас нет компьютера, вы можете использовать фотокамеру для изменения RAW-изображений и сохранения их в других форматах.

Сохранение RAW-изображений в другом формате

- 1 Отобразите снимок в формате RAW.
- 2 Выделите **КОНВЕРТАЦИЯ RAW** в меню просмотра.
- 3 Нажмите **MENU/OK**.
Отобразится список настроек.

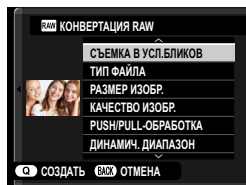

- 4 Нажмите регулятор фокусировки (ручку фокусировки) вверх или вниз для выделения настройки.
- 5 Нажмите регулятор фокусировки вправо для отображения параметров.



- 6 Нажмите регулятор фокусировки вверх или вниз, чтобы выделить необходимый параметр.
- 7 Нажмите **MENU/OK** для выбора выделенного параметра. Появится список настроек, показанный в шаге 3. Повторите шаги 4–7, чтобы отрегулировать дополнительные настройки.
- 8 Нажмите кнопку **Q**.
Отобразится копия для предварительного просмотра.
- 9 Нажмите **MENU/OK**.
Копия будет сохранена.



Параметры конвертации RAW также можно отобразить, нажав кнопку **Q**, когда RAW-изображения отображаются в режиме просмотра.

При преобразовании изображений из формата RAW в другой формат можно отрегулировать следующие параметры:

Настройка	Описание
СЪЕМКА В УСЛ.БЛИКОВ	Создайте копию с использованием настроек, действовавших в момент съемки кадра.
РАЗМЕР ИЗОБР.	Выберите размер изображения.
КАЧЕСТВО ИЗОБР.	Отрегулируйте качество изображения.
PUSH/PULL-ОБРАБОТКА	Настройте экспозицию.
ДИНАМИЧ. ДИАПАЗОН	Усиление деталей в светлых зонах для получения естественного контраста.
ПРИОРИТЕТ ДИАПАЗОНА D	Уменьшение потери деталей в засвеченных и затененных местах для получения эффекта естественности при фотографировании высококонтрастных сюжетов.
МОДЕЛИРОВ. ПЛЕНКИ	Моделирование эффектов использования пленок различных типов.
МОНОХРОМНЫЙ ЦВЕТ	Добавьте теплый или холодный оттенок в монохромные изображения.
ЭФФЕКТ ЗЕРНИСТОСТИ	Добавьте эффект зернистости фотопленки.
ЭФФЕКТ ЦВЕТОХРОМ	Увеличьте диапазон оттенков, доступных для рендеринга цветов, которые обычно имеют высокую насыщенность, например, красные, желтые и зеленые.
ЦВЕТ ХРОМ FX СИНИЙ	Увеличьте диапазон тонов, доступных для рендеринга синего.
БАЛАНС БЕЛОГО	Настройка баланса белого.
СДВИГ БАЛАН. БЕЛОГО	Тонкая настройка баланса белого.
ТОНОВАЯ КРИВАЯ	Настройка светлых и темных участков снимка.
ЦВЕТ	Настройте цветовую плотность.
РЕЗКОСТЬ	Усиление резкости или смягчение контуров.
СНИЖЕНИЯ ШУМА	Обработка копии для снижения пятнистости.
ЧЕТКОСТЬ	Увеличьте четкость.
ЦВЕТ.ПРОСТР.	Выбор цветового пространства для цветовоспроизведения.
HDR	Уменьшение потери деталей в засвеченных и затененных местах.

УДАЛИТЬ

Удалите отдельные снимки, несколько выбранных снимков или все снимки.

 Удаленные изображения не могут быть восстановлены. Защитите важные изображения или скопируйте их на компьютер или другое устройство хранения данных прежде, чем приступить к удалению.

Опция	Описание
КАДР	Удаляйте изображения по одному.
ВЫБРАННЫЕ КАДРЫ	Удалите несколько выбранных изображений.
ВСЕ КАДРЫ	Удалите все незащищенные снимки.

КАДР

- 1 Выберите **КАДР** для **УДАЛИТЬ** в меню просмотра.
- 2 Нажмите регулятор фокусировки (ручку фокусировки) влево или вправо для прокрутки снимков и нажмите **MENU/OK** для удаления.

-  • Диалоговое окно подтверждения не отображается перед удалением снимков; убедитесь, что выбран правильный снимок прежде чем нажать **MENU/OK**.
- Другие снимки можно удалить, нажав кнопку **MENU/OK**. Нажмите регулятор фокусировки влево или вправо для прокрутки снимков и нажмите **MENU/OK** для удаления.

ВЫБРАННЫЕ КАДРЫ

- 1 Выберите **ВЫБРАННЫЕ КАДРЫ** для **УДАЛИТЬ** в меню просмотра.
- 2 Выделите снимки и нажмите **MENU/OK** для выбора.
 - Выбранные снимки обозначены флажками (☑).
 - Чтобы отменить выбор выделенного снимка, нажмите **MENU/OK** еще раз.
- 3 После завершения операции нажмите **DISP/BACK**, чтобы отобразить диалоговое окно подтверждения.
- 4 Выделите **ДА** и нажмите **MENU/OK**, чтобы удалить выбранные изображения.



Снимки, которые включены в фотоальбомы или очереди печати, помечены символом **■**.

ВСЕ КАДРЫ

- 1 Выберите **ВСЕ КАДРЫ** для **УДАЛИТЬ** в меню просмотра.
- 2 Отобразится окно подтверждения; выделите **ДА** и нажмите **MENU/OK**, чтобы удалить все незащищенные снимки.



- Нажатие **DISP/BACK** отменяет удаление; учтите, что снимки, удаленные до нажатия этой кнопки, не могут быть восстановлены.
- Если появляется сообщение о том, что выбранные снимки являются частью задания печати DPOF, нажмите **MENU/OK** для удаления этих снимков.

КАДРИРОВАНИЕ

Создайте копию текущего снимка с измененным размером.

- 1 Отобразите нужную фотографию.
- 2 Выберите **КАДРИРОВАНИЕ** в меню просмотра.
- 3 Используйте задний диск управления для увеличения или уменьшения масштаба, и нажимайте рычаг фокусировки вверх, вниз, влево или вправо для прокрутки изображения до тех пор, пока на дисплее не будет отображаться нужная его часть.
- 4 Нажмите **MENU/OK** для отображения диалогового окна подтверждения.
- 5 Снова нажмите **MENU/OK**, чтобы сохранить обрезанную копию в отдельном файле.



- Чем выше коэффициент масштабирования, тем меньше количество пикселей в кадрированной копии.
- Если размер окончательной копии будет равен **640**, **ДА** будет отображаться желтым.
- Все копии имеют соотношение сторон 3:2.

ИЗМЕНИТЬ РАЗМЕР

Создайте маленькую копию текущего снимка.

- 1 Отобразите нужную фотографию.
- 2 Выберите **ИЗМЕНИТЬ РАЗМЕР** в меню просмотра.
- 3 Выделите нужный размер и нажмите **MENU/OK**, чтобы открыть диалоговое окно подтверждения.
- 4 Нажмите **MENU/OK** еще раз, чтобы сохранить копию с измененным размером в отдельном файле.





Доступные размеры различаются в зависимости от размера исходного снимка.

ЗАЩИТИТЬ

Служит для защиты снимков от случайного удаления. Выделите одну из перечисленных ниже опций и нажмите **MENU/OK**.

Опция	Описание
КАДР	Защитите выбранные фотографии. Нажимайте рычаг фокусировки влево или вправо для просмотра изображений и нажмите MENU/OK , чтобы выбрать или отменить выбор. Нажмите DISP/BACK после завершения операции.
ВЫБРАТЬ ВСЕ	Защитите все фотографии.
ВОСТАНОВИТЬ ВСЕ	Снимите защиту со всех фотографий.

 Защищенные изображения будут удалены при форматировании карты памяти.

 Защита изображений, выбранных в настоящий момент для загрузки на сопряженные смартфоны или планшеты, удаляет отметку загрузки.

ПОВОРОТ КАДРА

Поворот снимков.

- 1 Отобразите нужную фотографию.
- 2 Выберите **ПОВОРОТ КАДРА** в меню просмотра.
- 3 Нажмите рычаг фокусировки вниз, чтобы повернуть изображение на 90° по часовой стрелке, или вверх, чтобы повернуть на 90° против часовой стрелки.
- 4 Нажмите **MENU/OK**. Фотография будет автоматически отображаться в выбранной ориентации во время просмотра на фотокамере.



- Защищенные фотографии поворачивать нельзя. Снимите защиту перед поворотом фотографий.
- Фотокамера может не поворачивать фотографии, снятые на других устройствах. Изображения, повернутые на фотокамере, не будут поворачиваться при просмотре на компьютере или на других фотокамерах.
- Снимки, сделанные с помощью опции **НАСТР-КА ДИСПЛЕЯ > АВТОПОВ. ПРОСМ.** автоматически отображаются в правильной ориентации во время просмотра.

УДАЛ.ЭФ.КРАСН.ГЛАЗ

Служит для удаления эффекта красных глаз с портретов. Фотокамера произведет анализ изображения. При обнаружении эффекта красных глаз фотография будет обработана с созданием копии с уменьшением эффекта красных глаз.

- 1 Отобразите нужную фотографию.
- 2 Выберите **УДАЛ.ЭФ.КРАСН.ГЛАЗ** в меню просмотра.
- 3 Нажмите **MENU/OK**.



- Результаты варьируются в зависимости от сюжета и обнаружения лиц фотокамерой.
- Время обработки изображения зависит от количества обнаруженных лиц.
- Эффект красных глаз нельзя удалить с фотографий, которые уже были обработаны с использованием функции удаления эффекта красных глаз, которые обозначаются символом  во время воспроизведения.
- Функцию удаления эффекта красных глаз нельзя применять к изображениям RAW.

НАСТРОЙКА ГОЛОС. ЗАМЕТОК

Добавьте голосовую заметку к текущей фотографии.

- 1 Выберите **ВКЛ** для **НАСТРОЙКА ГОЛОС. ЗАМЕТОК** в меню воспроизведения.
- 2 Отобразите снимок, к которому хотите добавить звуковую заметку.
- 3 Нажмите и удерживайте центр переднего диска управления, чтобы записать звуковую заметку. Запись заканчивается через 30 с., или когда отпустите диск.



- Новая заметка будет записываться поверх всех имеющихся заметок.
- Голосовые заметки нельзя добавлять к защищенным снимкам.
- Удаление снимка также удаляет заметку.

Воспроизведение голосовых заметок

Снимки с голосовыми заметками во время воспроизведения обозначаются пиктограммой .

- Чтобы воспроизвести заметку, выберите снимок и нажмите центр переднего диска управления.
- Индикатор выполнения будет отображаться во время воспроизведения заметки.
- Громкость можно регулировать, нажав **MENU/OK**, чтобы приостановить воспроизведение, а затем нажимая рычаг фокусировки вверх или вниз, чтобы отрегулировать громкость. Нажмите **MENU/OK** еще раз, чтобы возобновить воспроизведение. Громкость можно регулировать с помощью **НАСТР-КА ЗВУКА > ГРОМК. ВОСП.**

ОЦЕНКА

Оцените фотографии, используя звезды.

- 1 Выберите **ОЦЕНКА** в меню просмотра.
 - 2 Поверните передний диск управления, чтобы выбрать изображение, и задний диск управления, чтобы выбрать оценку от 0 до 5 звездочек («★»).
- Регулятор фокусировки (ручку фокусировки) можно использовать вместо переднего диска управления для выбора изображения.
 - Можно также отобразить диалоговое окно оценки путем нажатия кнопки **AEL/AFL** при однокадровом, девятикадровом или стокадровом просмотре.
 - Используйте сенсорные элементы управления для увеличения или уменьшения.

ПОРЯДОК ПЕРЕД. ИЗОБР.

Выберите фотографии для загрузки на сопряженный смартфон или планшет.

- 1 Выберите **ПОРЯДОК ПЕРЕД. ИЗОБР. > ВЫБРАТЬ РАМКИ** в меню воспроизведения.
- 2 Выделите снимки и нажмите **MENU/OK**, чтобы выбрать или отменить выбор. Повторяйте до тех пор, пока не будут выбраны все нужные фотографии.
- 3 Нажмите **DISP/BACK**, чтобы выйти в режим просмотра.

 Если **ВКЛ** выбрано для **НАСТРОЙКА СОЕДИНЕНИЯ > НАСТРОЙКИ Bluetooth > ВКЛ/ВЫКЛ Bluetooth** и **АВТ. ПЕРЕДАЧА ИЗОБРАЖЕНИЯ**, загрузка начнется вскоре после выхода в режим просмотра или выключения фотокамеры.

-  • Последовательности передачи изображений могут содержать не более 999 снимков.
- Следующее нельзя выбрать для загрузки:
 - Защищенные снимки
 - Видеоролики
 - Изображения в формате RAW
 - «Подарочные» снимки (снимки, сделанные другими фотокамерами)
 - Если выбран параметр **ПОРЯД. ПЕРЕД./СОПР.** для **НАСТРОЙКА СОЕДИНЕНИЯ > ОБЩИЕ НАСТРОЙКИ > НАСТРОЙКА КНОПКИ**, диалоговое окно **КОМ. ПЕРЕД. ИЗОБРАЖЕНИЯ** можно отобразить нажатием кнопки **Fn1**.
 - Чтобы удалить отметку загрузки со всех снимков в текущей последовательности, выберите **ПОРЯДОК ПЕРЕД. ИЗОБР. > СБРОСИТЬ КОМАНДУ**.
 - Если **ВКЛ** выбрано для **НАСТРОЙКА СОЕДИНЕНИЯ > НАСТРОЙКИ Bluetooth > АВТ. ПЕРЕДАЧА ИЗОБРАЖЕНИЯ**, фотографии будут автоматически помечаться для загрузки по мере съемки.

БЕСПРОВОДНАЯ СВЯЗЬ

Подключите к смартфонам с новейшей версией приложения FUJIFILM Camera Remote. После этого с помощью смартфона можно выполнять следующие операции:

- Удаленное управление фотокамерой и удаление снимков
- Получение снимков, загруженных с фотокамеры
- Просмотр снимков на фотокамере и загрузка выбранных снимков
- Загрузка данных о местоположении на фотокамеру



Для загрузки и получения другой информации посетите:
http://app.fujifilm-dsc.com/en/camera_remote/

СЛАЙД ШОУ

Просматривайте снимки в автоматическом режиме слайд-шоу. Нажмите **MENU/OK**, чтобы начать, и нажмите рычаг фокусировки вправо или влево, чтобы пропустить вперед или назад. В любой момент во время показа слайдов нажмите **DISP/BACK** для просмотра справки на дисплее. Слайд-шоу можно закончить в любой момент нажатием кнопки **MENU/OK**.



Во время слайд-шоу фотокамера не отключается автоматически.

ПОМОЩЬ ФОТОАЛЬБ.

Создавайте альбомы из любимых фотографий.

Создание фотоальбома

- 1 Выберите **НОВЫЙ АЛЬБОМ** для  **МЕНЮ ВОСПРОИЗВЕДЕНИЯ > ПОМОЩЬ ФОТОАЛЬБ..**
- 2 Прокрутите изображения и нажмите рычаг фокусировки вверх, чтобы выбрать или отменить выбор. Нажмите **MENU/OK**, чтобы выйти, когда создание альбома завершено.
 -  • Для фотоальбомов нельзя выбирать ни фотографии размером **640** или меньше, ни видеофрагменты.
 - Первое выбранное изображение будет помещено на обложку. Нажмите рычаг фокусировки вниз, чтобы выбрать текущее изображение вместо обложки.
- 3 Выделите **ЗАВЕРШИТЬ ФОТОАЛЬБОМ** и нажмите **MENU/OK** (для выбора всех снимков в альбоме выберите **ВЫБРАТЬ ВСЕ**). Новый альбом будет добавлен к списку в меню помощи фотоальбома.

-  • Фотоальбомы могут содержать до 300 изображений.
- Фотоальбомы, не содержащие снимков, автоматически удаляются.

Просмотр фотоальбомов

Выделите альбом в меню помощи фотоальбома и нажмите **MENU/OK**, чтобы отобразить альбом, а затем нажмите рычаг фокусировки влево или вправо для прокрутки изображений.

Редактирование и удаление фотоальбомов

Откройте альбом и нажмите **MENU/OK**. На дисплее появятся перечисленные ниже опции; выбрав нужную опцию, следуйте инструкциям на экране.

- **РЕДАКТИРОВАТЬ:** Редактируйте альбом, как описано в разделе «Создание фотоальбома».
- **СТЕРЕТЬ:** Удалить фотоальбом.

АВТОСОХР. НА ПК

Загружайте изображения с фотокамеры на компьютер с новейшей версией приложения FUJIFILM PC AutoSave (имейте в виду, что Вы сначала должны установить ПО и сконфигурировать компьютер в качестве места назначения для изображений, скопированных с фотокамеры).





Для загрузки и получения другой информации посетите:

http://app.fujifilm-dsc.com/en/pc_autosave/

РАСПЕЧАТАТЬ (DPOF)

Создайте цифровой «порядок печати» для DPOF-совместимых принтеров.

- 1 Выберите  **МЕНЮ ВОСПРОИЗВЕДЕНИЯ** > **РАСПЕЧАТАТЬ (DPOF)**.
- 2 Выберите **С ДАТОЙ**  для печати даты записи на фотографиях, **БЕЗ ДАТЫ** для печати снимков без дат или **ВОССТАНОВИТЬ ВСЕ** для удаления всех снимков из порядка печати перед тем, как продолжить.
- 3 Отобразите фотографию, которую Вы хотите поместить в задание печати или убрать из него.
- 4 Нажмите ручку фокусировки вверх или вниз для выбора количества копий (до 99).



 Чтобы убрать фотографию из задания печати, нажимайте рычаг фокусировки вниз до тех пор, пока количество экземпляров не будет равно 0.



Общее количество фотографий для печати
Количество копий

 Повторите шаги 3–4 для завершения создания задания печати.

- 5 Общее количество снимков отображается на экране. Нажмите **MENU/OK**, чтобы выйти из этого режима.

-  • Снимки текущего задания печати при просмотре помечены значком .
- Задания на печать могут содержать не более 999 изображений с одной карты памяти.
- Если вставлена карта памяти, содержащая порядок печати, созданный другой фотокамерой, Вам необходимо удалить порядок до создания, как описано выше.

ПЕЧАТЬ ПРИНТЕРА instax

Для печати снимков на дополнительных принтерах Fujifilm instax SHARE сначала выберите **НАСТРОЙКА СОЕДИНЕНИЯ** > **НАСТ.ПОДК.ПРИНТ.instax** и введите название принтера instax SHARE (SSID) и пароль, а затем следуйте нижеуказанным шагам.

- 1 Включите принтер.
- 2 Выберите **МЕНЮ** **ВОСПРОИЗВЕДЕНИЯ** > **ПЕЧАТЬ ПРИНТЕРА instax**. Фотокамера подключится к принтеру.

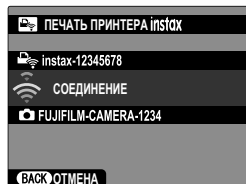

- 3 Используйте рычаг фокусировки для отображения снимка, который необходимо напечатать, а затем нажмите **MENU/OK**. Снимок будет послан на принтер и печать начнется.

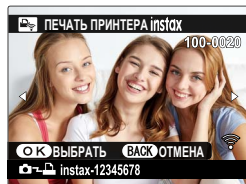

- Фотографии, снятые другими фотокамерами, распечатаны не будут.
- Распечатанная область меньше, чем видимая на ЖК-мониторе область.
- Дисплей может иметь разный вид в зависимости от подключенного принтера.

СООТНОШЕНИЕ

Выберите способ показа изображений на устройствах высокой четкости (HD) с отношением 3:2 (эта опция доступна, только когда подсоединен HDMI кабель).

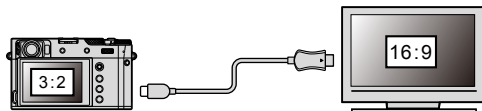

	Опция	
	16:9	3:2
Дисплей		

 Выберите 16:9 для отображения изображения так, чтобы оно заполнило экран с обрезанной верхней и нижней частью, 3:2 для отображения всего изображения с черными полосами по бокам.

Меню настройки

8

ПОЛЬЗОВАТЕЛЬСКИЕ НАСТРОЙКИ

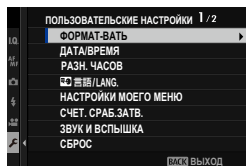

Отрегулируйте основные настройки фотокамеры.

Чтобы получить доступ к основным настройкам фотокамеры, нажмите **MENU/OK**, выберите вкладку  (**НАСТРОЙКА**) и выберите **ПОЛЬЗОВАТЕЛЬСКИЕ НАСТРОЙКИ**.



ФОРМАТ-ВАТЬ

Для форматирования карты памяти:

- 1 Выберите  **ПОЛЬЗОВАТЕЛЬСКИЕ НАСТРОЙКИ** > **ФОРМАТ-ВАТЬ** во вкладке  (**НАСТРОЙКА**).
- 2 Выделите гнездо, в котором находится карта памяти, которую следует отформатировать, и нажмите **MENU/OK**.
- 3 Откроется диалоговое окно подтверждения. Чтобы отформатировать карту памяти, выделите **ДА** и нажмите **MENU/OK**.



Чтобы выйти без форматирования карты памяти, выберите **ОТМЕНА** или нажмите **DISP/BACK**.

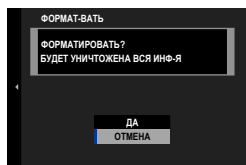

- При форматировании карты памяти все данные, включая защищенные фотографии, будут удалены. Обязательно скопируйте важные файлы на компьютер или другое устройство хранения данных.
- Не открывайте крышку отсека батареи в процессе форматирования.



Меню форматирования также можно отобразить, нажав на центральную часть заднего диска управления, пока удерживается нажатой кнопка **DRIVE/DELETE**.

ДАТА/ВРЕМЯ



Чтобы установить часы фотокамеры:



- 1 Выберите  **ПОЛЬЗОВАТЕЛЬСКИЕ НАСТРОЙКИ** > **ДАТА/ВРЕМЯ** во вкладке  (**НАСТРОЙКА**).
- 2 Нажимайте рычаг фокусировки влево или вправо для выбора года, месяца, дня, часа или минуты и нажимайте вверх или вниз, чтобы их изменить. Чтобы изменить порядок показа года, месяца и дня, выделите формат даты и нажмите рычаг фокусировки вверх или вниз.
- 3 Нажмите **MENU/OK**, чтобы настроить часы.



РАЗН. ЧАСОВ

Во время путешествия пользуйтесь этой опцией для мгновенного переключения часов фотокамеры со времени Вашего часового пояса на местное время в месте Вашего пребывания. Чтобы указать разницу во времени между местным и домашним часовым поясом:

- 1 Выделите  **МЕСТНОЕ** и нажмите **MENU/OK**.
- 2 Воспользуйтесь рычагом фокусировки, чтобы выбрать разницу во времени между местным часовым поясом и Вашим домашним часовым поясом. Нажмите **MENU/OK** после завершения настроек.

Чтобы настроить часы фотокамеры на местное время, выделите  **МЕСТНОЕ** и нажмите **MENU/OK**. Чтобы установить часы на время Вашего домашнего часового пояса, выберите  **ДОМ**.

Опции	
 МЕСТНОЕ	 ДОМ

 При выборе  **МЕСТНОЕ** в течение трех секунд после включения фотокамеры будет отображаться  желтым.

Выберите язык.

НАСТРОЙКИ МОЕГО МЕНЮ

Отредактируйте пункты, перечисленные во вкладке **MY (МОЕ МЕНЮ)** - персонализированном пользовательском меню часто используемых опций.

- 1 Выделите **ПОЛЬЗОВАТЕЛЬСКИЕ НАСТРОЙКИ > НАСТРОЙКИ МОЕГО МЕНЮ** во вкладке **НАСТРОЙКА** и нажмите **MENU/OK**.

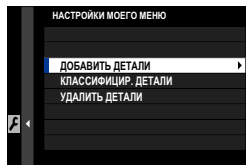

Чтобы изменить порядок пунктов, выберите **КЛАССИФИЦИР. ДЕТАЛИ**. Чтобы удалить пункты, выберите **УДАЛИТЬ ДЕТАЛИ**.

- 2 Нажмите рычаг фокусировки вверх или вниз, чтобы выделить **ДОБАВИТЬ ДЕТАЛИ** и нажмите **MENU/OK**. Опции, которые можно добавить к «Моему меню», будут выделены синим цветом.

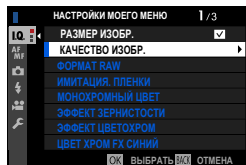

Опции, находящиеся в данный момент в «Моем меню», отмечаются галочками.

- 3 Выберите положение элемента и нажмите **MENU/OK**. Элемент будет добавлен в «Мое меню».

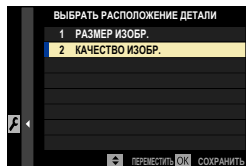

- 4 Нажмите **MENU/OK**, чтобы вернуться к дисплею редактирования.
- 5 Повторяйте шаги 3 и 4, пока все нужные элементы не будут добавлены.

«Мое меню» может содержать до 16 элементов.

СЧЕТ. СРАБ.ЗАТВ.

Просмотр примерного количества раз спуска затвора.

 Другие действия могут также увеличить счетчик, например выключение, фотокамеры, изменение выбора дисплея видеоискателя или выбор режима воспроизведения.

ЗВУК И ВСПЫШКА

Выберите **ВЫКЛ**, чтобы отключить динамик, вспышку, подсветку и индикатор автоспуска в ситуациях, когда создаваемые фотокамерой звуки и свет могут быть нежелательны.

Опции	
ВКЛ	ВЫКЛ

ВОССТАНОВИТЬ

Восстановление значений по умолчанию для параметров меню съемки или меню установки параметров.

- 1 Выделите нужный параметр и нажмите **MENU/OK**.

Опция	Описание
СБРОС МЕНЮ СЪЕМКИ	Восстановление значений по умолчанию для всех параметров меню съемки, кроме пользовательского баланса белого и групп пользовательских настроек, созданных с помощью РЕД/СОХР.ПОЛ.НАСТР.
СБРОС НАСТРОЙКИ	Восстановление значений по умолчанию для всех параметров меню установки параметров, кроме ДАТА/ВРЕМЯ, РАЗН. ЧАСОВ, ИНФО. ОБ АВТОРСКИХ ПРАВАХ и относящихся к подключению параметров меню НАСТРОЙКА СОЕДИНЕНИЯ .

- 2 Откроется диалоговое окно подтверждения; выделите **ДА** и нажмите **MENU/OK**.

НОРМАТИВНЫЙ

Чтобы просмотреть электронные копии номера модели изделия, СМИТ ID и другие сертификаты, выберите **ПЛЬЗОВАТЕЛЬСКИЕ НАСТРОЙКИ > НОРМАТИВНЫЙ** в меню настройки.

НАСТРОЙКИ ЗВУКА

Внесите изменения в звуки фотокамеры.

Чтобы получить доступ к настройкам звука, нажмите **MENU/OK**, выберите вкладку **М** (**НАСТРОЙКА**) и выберите **НАСТР-КА ЗВУКА**.

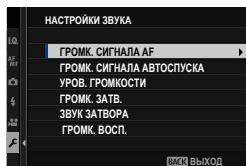

ГРОМК. СИГНАЛА АФ

Выберите громкость звукового сигнала, который раздается при фокусировке фотокамеры. Звуковой сигнал можно отключить, выбрав **ОТКЛ.**

Опции

||| (высокий)

|| (средн.)

| (низкий)

ОТКЛ (без звука)

ГРОМК. СИГНАЛА АВТОСПУСКА

Выберите громкость звукового сигнала, который раздается, когда работает автоспуск. Звуковой сигнал можно отключить, выбрав **ОТКЛ.**

Опции

||| (высокий)

|| (средн.)

| (низкий)

ОТКЛ (без звука)

УРОВ. ГРОМКОСТИ

Служит для настройки громкости звуков, издаваемых при использовании органов управления фотокамерой. Выберите **🔊ОТКЛ**, чтобы отключить звуки органов управления.

Опции			
🔊🔊 (высокий)	🔊🔊 (средн.)	🔊 (низкий)	🔊ОТКЛ (без звука)

ГРОМК. ЗАТВ.

Регулируйте громкость звуков, издаваемых электронным затвором. Выберите **🔊ОТКЛ**, чтобы отключить звук затвора.

Опции			
🔊🔊 (высокий)	🔊🔊 (средн.)	🔊 (низкий)	🔊ОТКЛ (без звука)

ЗВУК ЗАТВОРА

Выберите звук, издаваемый электронным затвором.

Опции		
♪ 1 РЕЖИМ 1	♪ 2 РЕЖИМ 2	♪ 3 РЕЖИМ 3

ГРОМК. ВОСП.

Отрегулируйте громкость при воспроизведении видеоклипа.

Опции											
0	1	2	3	4	5	6	7	8	9	10	

НАСТРОЙКИ ЭКРАНА

Внесите необходимые изменения для отображения параметров.

Чтобы получить доступ к настройкам дисплея, нажмите **MENU/OK**, выберите вкладку  (**НАСТРОЙКА**) и выберите **НАСТР-КА ДИСПЛЕЯ**.

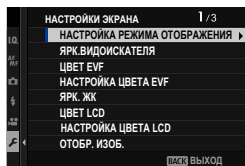



НАСТРОЙКА РЕЖИМА ОТОБРАЖЕНИЯ

Включите или выключите датчик глаза, видоискатель (EVF или OVФ) или ЖК-монитор. Отдельные настройки доступны для съемки и воспроизведения.

СЪЕМКА

Опция	Описание
 ДАТЧИК ГЛАЗА	Если приложить видоискатель к глазу, видоискатель включается, а ЖК-монитор выключается; если убрать видоискатель от глаза, видоискатель выключается, а ЖК-монитор включается.
 ТОЛЬКО ВИДОИСКАТЕЛЬ	Видоискатель включен, ЖК-монитор выключен.
 ТОЛЬКО ДИСПЛЕЙ	ЖК-монитор включен, видоискатель выключен.
 ТОЛЬКО ВИДОИСКАТЕЛЬ + ДАТЧИК ГЛАЗА	Если приложить видоискатель к глазу, то видоискатель включается; если убрать видоискатель от глаза, видоискатель выключается. ЖК-монитор остается выключенным.
 ДАТЧИК ГЛАЗА + ДИСПЛЕЙ	Видоискатель включается, когда Вы прикладываете глаз к видоискателю во время съемки, но после того, как Вы убираете глаз от видоискателя после съемки, для отображения изображений используется ЖК-монитор.

ВОСПРОИЗВЕДЕНИЕ

Опция	Описание
 ДАТЧИК ГЛАЗА	Если приложить видеоискатель к глазу, видеоискатель включается, а ЖК-монитор выключается; если убрать видеоискатель от глаза, видеоискатель выключается, а ЖК-монитор включается.
 ТОЛЬКО ВИДОИСКАТЕЛЬ	Видеоискатель включен, ЖК-монитор выключен.
 ТОЛЬКО ДИСПЛЕЙ	ЖК-монитор включен, видеоискатель выключен.

ЯРК.ВИДОИСКАТЕЛЯ

Отрегулируйте яркость дисплея на электронном видеоискателе.

Опция	Описание
АВТО	Автоматическая регулировка яркости.
РУЧНОЙ	Отрегулируйте яркость вручную; выберите из значений от -7 до +5.

ЦВЕТ EVF

Отрегулируйте оттенок дисплея на электронном видеоискателе.

Опции										
-5	-4	-3	-2	-1	0	+1	+2	+3	+4	+5

НАСТРОЙКА ЦВЕТА EVF

Настройте цвет дисплея в электронном видеоискателе.

- 1 Отрегулируйте цвета с помощью регулятора фокусировки (ручки фокусировки).



- 2 Нажмите **MENU/OK**.

ЯРК. ЖК

Задайте яркость монитора.

Опции										
-5	-4	-3	-2	-1	0	+1	+2	+3	+4	+5

ЦВЕТ LCD

Отрегулируйте оттенок монитора.

Опции										
-5	-4	-3	-2	-1	0	+1	+2	+3	+4	+5

НАСТРОЙКА ЦВЕТА LCD

Настройте цвет дисплея на ЖК-мониторе.

- 1 Отрегулируйте цвета с помощью регулятора фокусировки (ручки фокусировки).
- 2 Нажмите **MENU/OK**.

ОТОБР. ИЗОБ.

Выберите время отображения снимка на экране после съемки.

Опция	Описание
ПОРЯД	Снимки отображаются до тех пор, пока не будет нажата кнопка MENU/OK или пока не будет нажата кнопка спуска затвора наполовину. Для увеличения активной точки фокусировки нажмите центр заднего диска управления; нажмите еще раз для отмены масштабирования.
1,5 сек	Снимки отображаются в течение выбранного времени или пока кнопка спуска затвора нажата наполовину.
0,5 сек	
ОТКЛ	Снимки не отображаются после съемки.



- Цвета могут слегка отличаться от таковых на окончательном изображении.
- Пятнистость может появляться на фотографиях, снятых с высокой чувствительностью.

АВТОПОВОРОТ ДИСПЛЕЯ

Выберите, будут ли индикаторы в видоискателе и на ЖК-мониторе поворачиваться, чтобы соответствовать ориентации фотокамеры.

Опции	
ВКЛ	ОТКЛ

ПРЕДПРОСМОТР АЭ/ББ

Выберите, будет ли доступен предварительный просмотр экспозиции и/или баланса белого в ручном режиме экспозиции.

Опция	Описание
ПРЕДВ.ПРОСМ. ЭКСП./ББ	Включить предварительный просмотр экспозиции и баланса белого.
ПРЕДВ.ПРОСМ.ББ	Только предварительный просмотр баланса белого. Выберите этот параметр в ситуациях, в которых вероятно изменение экспозиции и баланса белого во время съемки, как это может быть в случае, когда используется вспышка с управляющей лампой накаливания.
ОТКЛ	Отключить предварительный просмотр экспозиции и баланса белого. Выберите этот параметр при использовании вспышки или в других случаях, в которых экспозиция может измениться, когда делается снимок.



ИМ. ОПТИЧЕСКОГО ВИД-ТЕЛЯ

Выберите будет ли доступен просмотр эффектов моделирования пленки, баланса белого и других настроек на мониторе.

Опция	Описание
ВКЛ	Эффекты настроек фотокамеры не будут видны на мониторе, но низкоконтрастные тени, освещенные сзади сюжеты и прочие объекты, которые сложно увидеть, будут более заметны. Цвета и тон будут отличаться от цветов и тонов на окончательной фотографии. Однако дисплей будет настроен для показа эффектов настроек монохромного изображения и сепии.
ОТКЛ	Эффекты моделирования пленки, баланса белого и других настроек можно предварительно просмотреть на мониторе.

РАМКА КАДРИР.

Выберите сетку кадрирования для режима съемки.

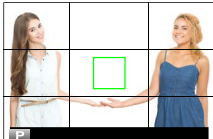
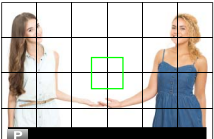
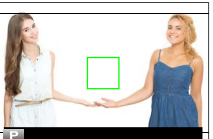
Опция		
 КОМП. СЕТКА 9	 КОМП. СЕТКА 24	 HD КАДР
<p>Дисплей</p>  <p><i>Помогает составить композицию по «правилу одной трети».</i></p>	 <p><i>Сетка шесть на четыре.</i></p>	 <p><i>Кадрируйте снимки HD по шаблону обрезки, отмеченному линиями сверху и снизу изображения.</i></p>

 Рамки не отображаются при настройках по умолчанию, но их можно отобразить с помощью **НАСТР-КА ДИСПЛЕЯ > ОТОБР.ПОЛЬЗ. НАСТР** (📖 214).

АВТОПОВ. ПРОСМ.

Выберите **ВКЛ**, чтобы автоматически поворачивать «вертикальные» (в портретной ориентации) снимки при просмотре.

Опции	
ВКЛ	ОТКЛ

ЕДИНИЦЫ ШКАЛЫ ФОКУСИРОВКИ

Выберите единицы измерения, используемые для индикатора расстояния фокусировки.

Опции	
МЕТРЫ	ФУТЫ

OVF, ПОКАЗ ИЗОБРАЖЕНИЯ

Выберите, как фотокамера будет отображать фотографии после съемки при использовании OVF. Снимки отображаются только продолжительностью, выбранной для **НАСТР-КА ДИСПЛЕЯ > ОТОБР. ИЗОБ..**

Опция	Описание
ПОЛНЫЙ ЭКРАН	Фотографии заполняют видоискатель.
МАЛЕНЬКОЕ ОКНО	Снимки отображаются в электронном дальномере (ERF).

 Параметр **ПОЛНЫЙ ЭКРАН** выбирается автоматически при выборе **ПОДРЯД** для **НАСТР-КА ДИСПЛЕЯ > ОТОБР. ИЗОБ..** Снимки не отображаются после съемки, когда выбран параметр **ОТКЛ**.

ОТОБР.ПОЛЬЗ.НАСТР

Выберите элементы, отображаемые на стандартном дисплее индикаторов.

- 1 В режиме съемки используйте кнопку **DISP/BACK**, чтобы отобразить стандартные индикаторы.
- 2 Нажмите **MENU/OK** и выберите **НАСТР-КА ДИСПЛЕЯ > ОТОБР.ПОЛЬЗ.НАСТР** во вкладке **НАСТРОЙКА**.
- 3 Выберите **OVF** или **EVF/LCD**.
- 4 Выделите пункты и нажмите **MENU/OK** для того, чтобы выбрать или отменить выбор.
- 5 Нажмите **DISP/BACK** для сохранения изменений.
- 6 Нажмите **DISP/BACK**, как требуется для выхода из меню, и вернитесь к экрану режима съемки.

Доступные элементы

Элементы, которые могут отображаться на мониторе OVF или EVF/LCD, следующие:

Пункт	По умолчанию	
	OVF	EVF/LCD
РАМКА КАДРИР.	<input type="checkbox"/>	<input type="checkbox"/>
ЭЛЕКТРОННЫЙ УРОВЕНЬ	<input type="checkbox"/>	<input type="checkbox"/>
ФОКУСИРОВОЧНАЯ РАМКА	<input checked="" type="checkbox"/>	<input checked="" type="checkbox"/>
ИНДИКАТОР РАССТ. AF	<input type="checkbox"/>	<input type="checkbox"/>
ИНДИКАТОР РАССТ. MF	<input checked="" type="checkbox"/>	<input checked="" type="checkbox"/>
ГИСТОГРАММА	<input type="checkbox"/>	<input type="checkbox"/>
ПРЕДУПРО ПЕРЕСВ.НА ЭКРАНЕ	—	<input type="checkbox"/>
РЕЖИМ СЪЕМКИ	<input checked="" type="checkbox"/>	<input checked="" type="checkbox"/>
ДИАФР./СКОР.ЗАТВ/ISO	<input checked="" type="checkbox"/>	<input checked="" type="checkbox"/>
ОБЩАЯ ИНФОРМАЦИЯ	—	<input checked="" type="checkbox"/>
Компенс. выдержки (число)	<input type="checkbox"/>	<input type="checkbox"/>
ШКАЛА ЭКСП.	<input checked="" type="checkbox"/>	<input checked="" type="checkbox"/>
РЕЖИМ ФОКУСИРОВКИ	<input checked="" type="checkbox"/>	<input checked="" type="checkbox"/>

Пункт	По умолчанию	
	OVF	EVF/LCD
ЭКСПОЗАМЕР	☑	☑
ТИП ЗАТВОРА	☑	☑
ВСПЫШКА	☑	☑
РЕЖИМ НЕПРЕРЫВНОЙ СЪЕМКИ	☑	☑
РЕЖИМ СЕНСОРНОГО ЭКРАНА	☑	☑
БАЛАНС БЕЛОГО	☑	☑
МОДЕЛИРОВ. ПЛЕНКИ	☑	☑
ДИНАМИЧ. ДИАПАЗОН	☑	☑
РЕЖИМ УСИЛЕНИЯ	☑	☑
ОСТАВШИЕСЯ КАДРЫ	☑	☑
РАЗМЕР/КАЧ-ВО ИЗОБР.	☑	☑
РЕЖИМ ВИДЕО И ВРЕМЯ ЗАПИСИ	—	☑
ЦИФРОВОЙ TELE-CONV.	☑	☑
КОНВЕРСИОННАЯ ЛИНЗА	☑	☑
КОМАНДА ПЕРЕДАЧИ ИЗОБР.	☑	☑
УРОВЕНЬ МИКРОФОНА	—	☑
СООБЩЕНИЕ С УКАЗАНИЯМИ	☑	☑
УРОВ.ЗАРЯДА БАТАРЕИ	☑	☑
РАЗБИВКА ПОКАДРОВОЙ СЪЕМКИ	—	☐

РЕЖ. БОЛ. ИНДИК.(EVF/OVF)

Выберите **ВКЛ** для отображения больших индикаторов в оптическом или электронном видоискателе. Отображаемые индикаторы можно выбрать, используя **НАСТР-КА ДИСПЛЕЯ > НАСТР. ОТОБР. БОЛЬШИХ ИНД..**

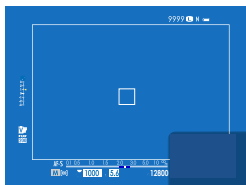

ОТКЛ

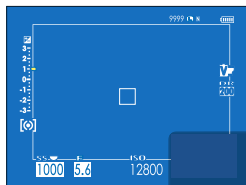

ВКЛ

⚠ Некоторые символы не отображаются, когда **ВКЛ** выбрано для **РЕЖ. БОЛ. ИНДИК.(EVF/OVF)** (📖 15).

🔑 Если функция **РЕЖИМ БОЛЬШИХ ИНДИК.** присвоена функциональной кнопке, эту кнопку можно использовать для переключения **РЕЖИМ БОЛЬШИХ ИНДИК.** между включенным (**ВКЛ**) и выключенным (**ОТКЛ**) состояниями (📖 221, 252).

РЕЖИМ БОЛЬШИХ ИНДИК. (LCD)

Выберите **ВКЛ** для отображения больших индикаторов на ЖК-мониторе. Отображаемые индикаторы можно выбрать, используя **НАСТР-КА ДИСПЛЕЯ > НАСТР. ОТОБР. БОЛЬШИХ ИНД..**



ОТКЛ

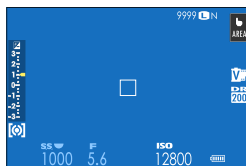

ВКЛ

⚠ Некоторые символы не отображаются, когда **ВКЛ** выбрано для **РЕЖИМ БОЛЬШИХ ИНДИК. (LCD)** (📖 17).

🔑 Если функция **РЕЖИМ БОЛЬШИХ ИНДИК.** присвоена функциональной кнопке, эту кнопку можно использовать для переключения **РЕЖИМ БОЛЬШИХ ИНДИК.** между включенным (**ВКЛ**) и выключенным (**ОТКЛ**) состояниями (📖 221, 252).

НАСТР. ОТОБР. БОЛЬШИХ ИНД.

Выберите индикаторы, отображаемые при значении **ВКЛ**, выбранном для **НАСТР-КА ДИСПЛЕЯ > РЕЖ. БОЛ. ИНДИК.(EVF/OVF)** или **РЕЖИМ БОЛЬШИХ ИНДИК. (LCD)**.

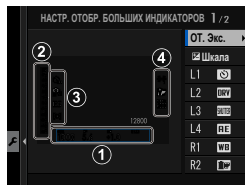

Опция	Описание
① От. Экс.	Выберите элементы, перечисленные в нижней части дисплея. Выбранные элементы обозначены галочками (<input checked="" type="checkbox"/>); чтобы снять выделение, выделите галочки и нажмите MENU/OK .
② Шкала	Выберите ВКЛ , чтобы отобразить индикатор экспозиции.
③ L1, L2, L3, L4	Выберите до четырех больших иконок для отображения на левой стороне экрана.
④ R1, R2, R3, R4	Выберите до четырех больших иконок для отображения на правой стороне экрана.

КОРР. КОНТРАСТНОСТИ ИНФО

Настройка контраста дисплея.

Опция	Описание
ВЫСОКАЯ КОНТРАСТНОСТЬ	Высокий контраст.
СТАНДАРТ	Средний контраст.
НИЗКАЯ КОНТРАСТНОСТЬ	Низкий контраст.
ПОДСВЕТКА ТЕМНОГО ФОНА	Контраст, оптимизированный для тусклого освещения.

НАСТРОЙКА КНОПОК / ДИСКОВ

Параметры доступа к элементам управления фотокамерой.

Чтобы получить доступ к опциям управления, нажмите **MENU/OK**, выберите вкладку **☑** (**НАСТРОЙКА**) и выберите **НАСТРОЙКА КНОПОК / ДИСКОВ**.

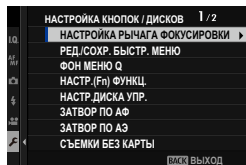



НАСТРОЙКА РЫЧАГА ФОКУСИРОВКИ

Выберите функции, выполняемые ручкой фокусировки (рычаг фокусировки).

Опция	Описание
БЛОКИРОВКА (ВЫКЛ)	Ручка фокусировки не может использоваться во время съемки.
НАЖ.  ДЛЯ РАЗБЛОК.	Нажмите на ручку, чтобы просмотреть отображение точек фокусировки, и наклоните ручку, чтобы выбрать точку фокусировки.
ВКЛ	Наклоните ручку, чтобы просмотреть отображение точек фокусировки и выбрать точку фокусировки.

РЕД./СОХР. БЫСТР. МЕНЮ

Выберите элементы, отображенные в быстром меню.

- 1 Выберите  **НАСТРОЙКА КНОПОК / ДИСКОВ > РЕД./СОХР. БЫСТР. МЕНЮ** во вкладке  (**НАСТРОЙКА**).
- 2 Выберите элементы, отображенные в быстром меню. Отобразятся параметры сохранения/редактирования быстрого меню.
- 3 Выделите элемент, который необходимо изменить и нажмите **MENU/OK**.

Для быстрого меню можно назначить следующее.

- РАЗМЕР ИЗОБР.
- КАЧЕСТВО ИЗОБР.
- МОДЕЛИРОВ. ПЛЕНКИ
- ЭФФЕКТ ЗЕРНИСТОСТИ
- ЭФФЕКТ ЦВЕТОХРОМ
- ЦВЕТ ХРОМ FX СИНИЙ
- ДИНАМИЧ. ДИАПАЗОН
- ПРИОРИТЕТ ДИАПАЗОНА D
- БАЛАНС БЕЛОГО
- ТОН СВЕТОВ
- ТОН ТЕНЕЙ
- ЦВЕТ
- РЕЗКОСТЬ
- ЧЕТКОСТЬ
- СНИЖЕНИЯ ШУМА
- ВЫБЕР.ПОЛЬЗ.НАСТР
- РЕЖИМ AF (РЕЖИМ AF ДЛЯ ВИДЕО)
- ПОЛЬЗ. НАСТР. АФ-Н
- НАСТР. РАСПОЗН. ЛИЦ/ГЛАЗ
- ПОМОЩЬ РУЧН.ФОК.
- РЕЖИМ СЕНСОРНОГО ЭКРАНА
- ТАЙМЕР
- ЭКСПОЗАМЕР
- ТИП ЗАТВОРА
- УМЕНЬШЕНИЕ МЕРЦАНИЯ
- КОНВЕРСИОННАЯ ЛИНЗА
- ФИЛ.НЕЙТР.ПЛОТ
- НАСТРОЙКА ФУНКЦИИ ВСПЫШКИ
- КОМПЕНСАЦ.ВСПЫШКИ
- РЕЖИМ ВИДЕО
- ВЫСОКОСК. ЗАП. FULL HD
- НАСТР. УР. ВНУТР./ВНЕШ. МИКР.
- ЗВУК И ВСПЫШКА
- ЯРК.ВИДОИСК./ЖК
- ЦВЕТ EVF/LCD
- НЕТ КАТЕГОРИИ



- Выберите **НЕТ КАТЕГОРИИ**, чтобы не назначать никакой параметр для выбранного положения.
- Когда выбирается **ВЫБЕР.ПОЛЬЗ.НАСТР**, текущие настройки показываются в быстром меню при помощи метки **BASE**.

- 4 Выделите нужную опцию и нажмите **MENU/OK**.
Выбранная опция будет назначена быстрому меню.



Доступ к быстрому меню можно также получить посредством режима съемки, удерживая кнопку **Q**.



ФОН МЕНЮ Q

Выберите **ПРОЗРАЧ.** для прозрачного фона.

Опции	
ПРОЗРАЧ.	ЧЕРНЫЙ

НАСТР.(Fn) ФУНКЦ.

Выберите функции, выполняемые кнопками функций.

- 1 Выберите  **НАСТРОЙКА КНОПОК / ДИСКОВ > НАСТР.(Fn) ФУНКЦ.** во вкладке  (**НАСТРОЙКА**).
- 2 Выделите нужный элемент управления и нажмите **MENU/OK**.
- 3 Выделите любой из следующих параметров и нажмите **MENU/OK** для его назначения выбранному элементу управления.

-  **ТОЛЬКО БЛОК АЭ, ТОЛЬКО БЛОК АФ, БЛОК АЭ/АФ, АФ ВКЛ и ТОЛЬКО БЛОКИРОВКА АББ** не могут быть назначены сенсорным функциональным кнопкам (от **T-Fn1** до **T-Fn4**) или селектору видеодискателя (поверните и удерживайте).
- Доступ к опциям назначения функций кнопкам можно получить, удерживая кнопку **DISP/BACK**.

Действия, которые можно присваивать функциональным кнопкам

Выберите из:

- РАЗМЕР ИЗОБР.
- КАЧЕСТВО ИЗОБР.
- RAW
- МОДЕЛИРОВ. ПЛЕНКИ
- ЭФФЕКТ ЗЕРНИСТОСТИ
- ЭФФЕКТ ЦВЕТОХРОМ
- ЦВЕТ ХРОМ FX СИНИЙ
- ДИНАМИЧ. ДИАПАЗОН
- ПРИОРИТЕТ ДИАПАЗОНА D
- БАЛАНС БЕЛОГО
- ЧЕТКОСТЬ
- ВЫБЕР.ПОЛЬЗ.НАСТР
- ЗОНА ФОКУСИРОВКИ
- ПРОВЕРКА ФОКУСА
- РЕЖИМ AF
- ПОЛЬЗ. НАСТР. АФ-Н
- ВЫБОР ЛИЦ *
- РАСП. ЛИЦ ВКЛ./ВЫКЛ.*
- ОГРАН. ДИАП. АФ
- РЕЖИМ СПОРТ. ВИДОИСКАТЕЛЯ
- ТАЙМЕР
- НАСТРОЙКА AE ВКТ
- НАСТРОЙКА ФОКУСА ВКТ
- ЭКСПОЗАМЕР
- ТИП ЗАТВОРА
- УМЕНЬШЕНИЕ МЕРЦАНИЯ
- АВТОНАСТРОЙКА ISO
- КОНВЕРСИОННАЯ ЛИНЗА
- ФИЛ.НЕЙТР.ПЛОТ
- БЕСПРОВ.СВЯЗЬ
- НАСТРОЙКА ФУНКЦИИ ВСПЫШКИ
- БЛОК TTL
- МОДЕЛИРУЮЩАЯ ПОДСВЕТКА
- ВЫСОКОСК. ЗАП. FULL HD
- НАСТРОЙКА ФУНКЦИИ «ЗЕБРА»
- НАСТР. УР. ВНУТР./ВНЕШ. МИКР.
- ТИХОЕ УПРАВЛЕНИЕ ВИДЕО
- НАСТРОЙКА РЕЖИМА ОТОБРАЖЕНИЯ
- ПРОСМ.ГЛ.РЕЗК.
- ПРЕДВ.ПРОСМ.ЭКСП./БАЛ.БЕЛ.В РУЧ.РЕЖ.
- ИМ. ОПТИЧЕСКОГО ВИД-ТЕЛЯ
- ГИСТОГРАММА
- ЭЛЕКТРОННЫЙ УРОВЕНЬ
- РЕЖИМ БОЛЬШИХ ИНДИК.
- НАСТР.КОЛЬЦА УПР.
- ТОЛЬКО БЛОК АЭ
- ТОЛЬКО БЛОК АФ
- БЛОК АЭ/АФ
- АФ ВКЛ
- ТОЛЬКО БЛОКИРОВКА АББ
- НАСТР. БЛОКИР.
- ЭФФЕКТИВНОСТЬ
- АВТ. ПЕРЕДАЧА ИЗОБРАЖЕНИЯ
- ВЫБРАТЬ НАЗН. ДЛЯ СОПРЯЖ.
- ВКЛ/ВЫКЛ Bluetooth
- БЫСТРОЕ МЕНЮ
- ВОСПРОИЗВЕДЕНИЕ
- НЕТ КАТЕГОРИИ (управление отключено)

* Выбор с помощью функциональных кнопок недоступен, когда отображается OVF.

АФ ВКЛ

Если выбрана опция **АФ ВКЛ**, Вы можете нажать на элемент управления вместо удерживания кнопки затвора, нажатой наполовину.







МОДЕЛИРУЮЩАЯ ПОДСВЕТКА

Если **МОДЕЛИРУЮЩАЯ ПОДСВЕТКА** выбирается, когда установлена совместимая устанавливаемая на башмак вспышка, то можно нажать элемент управления, чтобы вспышка сработала в тестовом режиме и проверить тени и т. п. (моделирующая вспышка).



БЛОК TTL

Если выбран параметр **БЛОК TTL**, Вы можете нажать на элемент управления, чтобы заблокировать вспышку в соответствии с опцией, выбранной для **НАСТРОЙКА ВСПЫШКИ > РЕЖИМ БЛОКА TTL** (📖 153).

ВЫБОР ЛИЦ

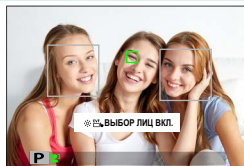
ВЫБОР ЛИЦ   можно включить или отключить, нажав кнопку, которой присвоена функция **ВЫБОР ЛИЦ  **. Включение **ВЫБОР ЛИЦ  ** позволяет использовать регулятор фокусировки (ручка фокусировки) или (во время фотосъемки с использованием видеискателя) сенсорных элементов управления (📖 24) для выбора лица, которое будет использоваться для фокусировки.



К следующим функциям можно получить доступ с помощью регулятора фокусировки или во время фотосъемки с помощью видеискателя, когда настройка **ВЫБОР ЛИЦ  ** включена:

- Лицо, на которое будет выполняться фокусировка, можно выбрать с помощью регулятора фокусировки. Чтобы переключиться с обнаружения лица на ручной выбор зоны фокусировки, нажмите на центр регулятора фокусировки (ручки фокусировки) (📖 70). Нажмите еще раз, чтобы снова включить функцию обнаружения лица.
- Сенсорный экран (монитор) или регулятор фокусировки можно использовать для выбора лица, на которое будет выполняться фокусировка во время фотосъемки с использованием видеискателя.

НАСТР.ДИСКА УПР.

Выберите действия, выполняемые дисками управления.

Опция	Описание
УПР. ПЕР. КОМ. 1	Присвойте настройку выдержки (S.S. (ВЫБОР ПРОГРАММЫ)) или диафрагмы (АПЕРТУРА) ¹ переднему диску управления УПР. ПЕР. КОМ. 1 .
УПР. ПЕР. КОМ. 2	Присвойте настройку выдержки (S.S. (ВЫБОР ПРОГРАММЫ)), диафрагмы (АПЕРТУРА) ¹ , коррекции экспозиции (ЭКСПОКОРРЕКЦИЯ) ² , чувствительности (ISO) ³ или отсутствие действия (НЕТ) элементам управления УПР. ПЕР. КОМ. 2 или УПР. ПЕР. КОМ. 3 .
УПР. ПЕР. КОМ. 3	
УПР. ЗАД. КОМ.	Присвойте настройку выдержки (S.S. (ВЫБОР ПРОГРАММЫ)), диафрагмы (АПЕРТУРА) ¹ , коррекции экспозиции (ЭКСПОКОРРЕКЦИЯ) ² , чувствительности (ISO) ³ или отсутствие действия (НЕТ) заднему диску управления.

- 1 Диафрагма установлена на **A** (авто) и **КОМАНДА** выбрано для **НАСТРОЙКА КНОПОК / ДИСКОВ > УСТ. КОЛЬЦА АПЕРТУРЫ (A)**.
- 2 Диск коррекции экспозиции повернут в положение **C**.
- 3 **C** выбрано для значения чувствительности.

 Кроме того, можно нажимать на центр переднего диска управления для доступа к настройкам в следующем порядке: **УПР. ПЕР. КОМ. 1**, **УПР. ПЕР. КОМ. 2** и **УПР. ПЕР. КОМ. 3**.

ЗАТВОР ПО АФ

Выберите, будет ли фотокамера фокусироваться, когда спусковая кнопка затвора нажата наполовину.

Опция	Описание
AF-S	<ul style="list-style-type: none"> • ON: Фокусировка блокируется, когда спусковая кнопка затвора нажата наполовину. • OFF: Управление фокусировкой осуществляться не будет, когда спусковая кнопка затвора нажата наполовину.
AF-C	<ul style="list-style-type: none"> • ON: Фотокамера фокусируется, когда кнопка затвора нажата наполовину. • OFF: Управление фокусировкой осуществляться не будет, когда спусковая кнопка затвора нажата наполовину.

ЗАТВОР ПО АЭ

Если выбран параметр **ON**, экспозиция заблокируется, пока кнопка затвора нажата наполовину.

Опция	Описание
AF-S/MF	<ul style="list-style-type: none"> • ON: Экспозиция блокируется, когда кнопка затвора нажата наполовину. • OFF: Экспозиция не блокируется, когда кнопка затвора нажата наполовину.
AF-C	<ul style="list-style-type: none"> • ON: Экспозиция блокируется при нажатии кнопки затвора наполовину. • OFF: Экспозиция не блокируется, когда кнопка затвора нажата наполовину.



Выберите **OFF**, чтобы позволить фотокамере настроить экспозицию перед каждой съемкой в режиме серийной съемки.

СЪЕМКИ БЕЗ КАРТЫ

Выберите, можно ли спустить затвор без карты памяти, вставленной в фотокамеру.

Опция	Описание
ON	Если карта памяти не вставлена, то спуск затвора можно выполнить для проверки функций фотокамеры и съемки, а также можно отобразить меню установки.
OFF	Спуск затвора блокируется, если карта памяти не вставлена, предотвращая случайные потери снимков, сделанных без карты памяти.

ФОКУСИР. КОЛЬЦО

Выберите направление, в котором кольцо фокусировки поворачивается для увеличения расстояния фокусировки.

Опции	
 ПО ЧАС.СТРЕЛ. (по часовой стрелке)	 ПРОТ.ЧАС.СТРЕЛ. (против часовой стрелки)

УПР-ИЕ ФОКУСНЫМ КОЛЬЦОМ

Выберите, как фотокамера будет регулировать фокусировку в ответ на вращение кольца фокусировки.

Опция	Описание
НЕЛИН.	Фокусировка регулируется с той же скоростью, с какой вращается кольцо.
ЛИНЕЙНЫЙ	Фокусировка регулируется линейно в соответствии с величиной вращения кольца, но скорость фокусировки не зависит от скорости вращения кольца.

НАСТР.КОЛЬЦА УПР.

Установите функции, назначенные кольцу управления.

Опция	Описание
СТАНДАРТ	Функция, назначенная кольцу управления, зависит от режима съемки (📖 12).
БАЛАНС БЕЛОГО	Назначьте баланс белого кольцу управления.
МОДЕЛИРОВ. ПЛЕНКИ	Назначьте моделирование пленки кольцу управления.
ЦИФРОВОЙ TELE-CONV.	Назначьте цифровой телеконвертор кольцу управления.
ОТКЛ	Функция не назначена.

РЕЖ.БЛОКИР.АЭ/АФ

Этот параметр определяет действия по нажатию кнопки, которой присвоена функция блокировки экспозиции и/или фокусировки.

Опция	Описание
ВКЛ.БЛОК.АЭ/АФ НАЖ	Экспозиция и/или фокусировка будут заблокированы, пока нажата эта кнопка.
ПЕРЕКЛ.БЛОК. АЭ/АФ	Экспозиция и/или фокусировка блокируются при нажатии кнопки и остаются заблокированными до повторного нажатия этой кнопки.

РЕЖИМ БЛОКИРОВКИ АББ

Выберите действие при нажатии функциональных кнопок, которым присвоена функция блокировки автоматического баланса белого (АВВ). Блокировка автоматического баланса белого используется для блокировки баланса белого по значению, измеренному фотокамерой, когда для баланса белого выбрано **АВТО**.

Опция	Описание
ВКЛ АББ ПРИ НАЖАТИИ	Автоматический баланс белого блокируется при нажатии кнопки.
ВКЛ/ВЫКЛ АББ	Нажмите кнопку один раз, чтобы заблокировать автоматический баланс белого, и еще раз, чтобы отменить блокировку.

УСТ. КОЛЬЦА АПЕРТУРЫ (А)

Выберите, можно ли будет использовать передний диск управления для настройки диафрагмы, когда диафрагма установлена на **А** (авто).

Опция	Описание
АВТО	Фотокамера автоматически настраивает диафрагму.
КОМАНДА	Диафрагму можно настроить с помощью переднего диска управления.

НАСТР. СЕНСОРНОГО ЭКРАНА

Включение или выключение сенсорных элементов управления.

Опция	Описание								
 НАСТР. СЕНСОРНОГО ЭКР.	<ul style="list-style-type: none"> • ВКЛ: Во время съемки ЖК-монитор функционирует как сенсорный экран. • ОТКЛ: Сенсорные элементы управления отключены. 								
 НАСТР. ДВОЙНОГО НАЖАТИЯ	<ul style="list-style-type: none"> • ВКЛ: Коснитесь ЖК-монитора дважды для приближения объекта во время съемки. • ОТКЛ: Сенсорное зуммирование выключено. 								
 ФУНКЦИЯ КАСАНИЯ	Включение или отключение сенсорных функциональных жестов.								
 НАСТР. СЕНСОРНОГО ЭКР.	<ul style="list-style-type: none"> • ВКЛ: Во время просмотра ЖК-монитор функционирует как сенсорный экран. • ОТКЛ: Сенсорные элементы управления отключены. 								
НАСТ. ОБЛ. EVF/OVF СЕНС. ЭКР.	<p>Выберите область ЖК-монитора, используемую для сенсорных элементов управления, пока видоискатель активен.</p> <ul style="list-style-type: none"> • Область, используемая для сенсорных элементов управления, можно выбрать из: <table border="0" style="margin-left: 20px;"> <tr> <td>- <input type="checkbox"/> (весь экран)</td> <td>- <input type="checkbox"/> (левая половина)</td> </tr> <tr> <td>- <input type="checkbox"/> (правая половина)</td> <td>- <input type="checkbox"/> (верхняя левая четверть)</td> </tr> <tr> <td>- <input type="checkbox"/> (верхняя правая четверть)</td> <td>- <input type="checkbox"/> (нижняя левая четверть)</td> </tr> <tr> <td>- <input type="checkbox"/> (нижняя правая четверть)</td> <td></td> </tr> </table> • Выберите ОТКЛ, чтобы отключить сенсорные элементы управления, пока видоискатель активен. 	- <input type="checkbox"/> (весь экран)	- <input type="checkbox"/> (левая половина)	- <input type="checkbox"/> (правая половина)	- <input type="checkbox"/> (верхняя левая четверть)	- <input type="checkbox"/> (верхняя правая четверть)	- <input type="checkbox"/> (нижняя левая четверть)	- <input type="checkbox"/> (нижняя правая четверть)	
- <input type="checkbox"/> (весь экран)	- <input type="checkbox"/> (левая половина)								
- <input type="checkbox"/> (правая половина)	- <input type="checkbox"/> (верхняя левая четверть)								
- <input type="checkbox"/> (верхняя правая четверть)	- <input type="checkbox"/> (нижняя левая четверть)								
- <input type="checkbox"/> (нижняя правая четверть)									

БЛОК.

Блокировка выбранных элементов управления для предотвращения непреднамеренного управления.

Опция	Описание
НАСТР. БЛОКИР.	Выберите из следующего: <ul style="list-style-type: none"> • РАЗБЛОК.: Сброс параметров блокировки. • ВСЕХ ФУНКЦИЙ: Заблокируйте все элементы управления в списке ВЫБОР ФУНКЦИИ. • ВЫБРАННОЙ ФУНКЦИИ: Заблокируйте только элементы управления, выбранные в списке ВЫБОР ФУНКЦИИ.
ВЫБОР ФУНКЦИИ	Выберите элементы управления, которые блокируются при выборе ВЫБРАННОЙ ФУНКЦИИ для НАСТР. БЛОКИР.

 Элементы управления, выбранные с помощью **ВЫБРАННОЙ ФУНКЦИИ**, можно заблокировать в любой момент во время съемки, нажав и удерживая **MENU/OK**. Чтобы разблокировать элементы управления, нажмите и удерживайте кнопку еще раз.

УПРАВЛЕНИЕ ПИТАНИЕМ

Отрегулируйте настройки управления питанием.

Чтобы получить доступ к настройкам управления питанием, нажмите **MENU/OK**, выберите вкладку **⚙️ (НАСТРОЙКА)** и выберите **УПР-Е ПИТАНИЕМ**.

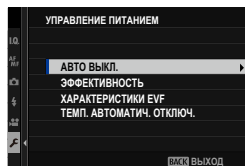

АВТО ВЫКЛ.

Выберите временной интервал, после которого фотокамера автоматически отключится, если не выполняются никакие действия. Чем короче интервал, тем меньше расходуется заряд батареи; если выбрана опция **ОТКЛ**, фотокамеру необходимо выключать вручную.

Опции					
5 МИН	2 МИН	1 МИН.	30 СЕК.	15 СЕК.	ОТКЛ

ЭФФЕКТИВНОСТЬ

Выберите **ФОРСИР.** для улучшения эффективности фокуса и дисплея видоискателя.

Опция	Описание
ФОРСИР.	Повышение характеристик фокусировки фотокамеры и дисплея видоискателя. Батарея разряжается быстрее, чем при выборе НОРМАЛ.
НОРМАЛ.	Выберите для стандартной фокусировки, характеристик отображения видоискателя и ресурса батареи.

ХАРАКТЕРИСТИКИ EVF

Выберите приоритеты EVF: **ПРИОРИТЕТ ЯРКОСТИ** или **ПРИОРИТЕТ СГЛАЖЕННОСТИ**.

Опция	Описание
ПРИОРИТЕТ ЯРКОСТИ	Приоритетом дисплея EVF является яркость. Рекомендуется в большинстве случаев.
ПРИОРИТЕТ СГЛАЖЕННОСТИ	Сведите к минимуму ореолы, которые появляются на дисплее EVF. Выберите этот режим для съемки движущихся объектов. Яркость EVF может снизиться.

 Параметр **ПРИОРИТЕТ СГЛАЖЕННОСТИ** доступен только при выборе **ФОРСИР.** для **ЭФФЕКТИВНОСТЬ**.

ТЕМП. АВТОМАТИЧ. ОТКЛЮЧ.

Если температура поднимется выше определенного значения, фотокамера сначала отобразит сообщение, а затем, если повышение температуры продолжится, автоматически прекратит съемку и выключится. Выберите температуру, при которой фотокамера автоматически выключается.

Опция	Описание
СТАНДАРТ	Фотокамера выключается автоматически, когда температура достигает значения СТАНДАРТ .
ВЫСОКИЙ	Съемка продолжается при температуре выше значения СТАНДАРТ , чтобы завершить видеозапись и т. п. Прикосновение к фотокамере при таких высоких температурах может привести к низкотемпературным ожогам, поэтому этот параметр следует использовать, только установив фотокамеру на штатив или другим способом предотвратив длительное соприкосновение с фотокамерой.

НАСТРОЙКИ СОХРАНЕНИЯ ДАННЫХ

Внесите изменения в настройки управления файлами.

Чтобы получить доступ к настройкам управления файлами, нажмите **MENU/OK**, выберите вкладку **☑ (НАСТРОЙКА)** и выберите **НАСТР.СОХР.ДАнных**.

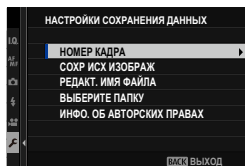

НОМЕР КАДРА

Новые снимки сохраняются в файлах изображений с использованием 4-значного номера файла, который получается прибавлением единицы к последнему использованному номеру файла. Номер файла отображается при просмотре кадров, как показано на рисунке.

Опция **НОМЕР КАДРА** определяет, сбрасывается ли нумерация файлов на 0001, когда вставляется новая карта памяти или форматруется текущая карта памяти.

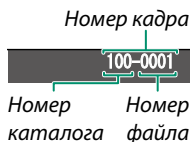

Опция	Описание
Последоват	Нумерация продолжается с последнего использованного номера файла или первого имеющегося номера файла, в зависимости от того, что больше. Выберите эту опцию для уменьшения количества фотографий с одинаковыми именами файлов.
Автосброс	Нумерация сбрасывается на 0001 после форматирования или вставки новой карты памяти.

- Если номер кадра достигает 999-9999, спуск затвора будет заблокирован. Отформатируйте карту памяти после передачи на компьютер снимков, которые хотите сохранить.
- При выборе **☑ ПОЛЬЗОВАТЕЛЬСКИЕ НАСТРОЙКИ > ВОССТАНОВИТЬ** задается **НОМЕР КАДРА** на **Последоват**, но не сбрасывает номер файла.
- Номера фотографий, сделанных другими фотокамерами, могут иметь другую структуру.

СОХР ИСХ ИЗОБРАЖ

Выберите **ВКЛ** для сохранения необработанных копий изображений, снятых с помощью параметра **УДАЛ.ЭФ.КРАСН.ГЛАЗ**.

Опции	
ВКЛ	ОТКЛ

РЕДАКТ. ИМЯ ФАЙЛА

Измените префикс имени файла. Изображения sRGB используют префикс с 4 буквами (по умолчанию «DSCF»), изображения Adobe RGB - префикс с 3 буквами («DSF»), предшествующий символу подчеркивания.

Опция	Префикс по умолчанию	Пример имени файла
sRGB	DSCF	ABCD0001
AdobeRGB	_DSF	_ABC0001

ВЫБЕРИТЕ ПАПКУ

Создайте папки и выберите папку, в которую будут сохраняться последующие снимки.

Опция	Описание
ВЫБЕРИТЕ ПАПКУ	Чтобы выбрать папку, в которую будут сохраняться последующие снимки, нажмите регулятор фокусировки (ручку фокусировки) вверх или вниз, чтобы выделить существующую папку, и нажмите MENU/OK .
СОЗДАТЬ ПАПКУ	Введите пятизначное имя папки, чтобы создать новую папку, в которую будут сохраняться последующие снимки. Будет создана новая папка, и следующий сделанный снимок и дальнейшие снимки будут сохраняться в этой папке.

ИНФО. ОБ АВТОРСКИХ ПРАВАХ

Информацию об авторских правах, в форме меток Exif, можно добавлять к новым снимкам по мере их съемки. Изменения в информации об авторских правах отражаются только на изображениях, снятых после того, как были сделаны эти изменения.

Опция	Описание
ОТОБР. ИНФО. ОБ АВТ. ПРАВАХ	Просмотр информации об авторских правах.
ВВЕСТИ ИНФО. ОБ АВТОРЕ	Ввод имени создателя.
ВВЕСТИ ИНФО. ОБ АВТ. ПРАВАХ	Ввод имени владельца авторских прав.
УДАЛ. ИНФО. ОБ АВТ. ПРАВАХ	Удаление текущей информации об авторских правах. Это изменение применяется только для изображений, снятых после того, как была выбрана эта опция; информация об авторских правах, записанная с имеющимися изображениями, не меняется.

НАСТРОЙКА СОЕДИНЕНИЯ

Отрегулируйте настройки для подключения к другим устройствам.

Чтобы получить доступ к настройкам соединения, нажмите **MENU/OK**, выберите вкладку **☑** (**НАСТРОЙКА**) и выберите **НАСТРОЙКА СОЕДИНЕНИЯ**.

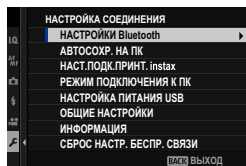

 Для получения дополнительной информации о беспроводных подключениях посетите:
<http://fujifilm-dsc.com/wifi/>

НАСТРОЙКИ Bluetooth

Отрегулируйте настройки Bluetooth.

Опция	Описание
РЕГИСТРАЦИЯ СОПРЯЖЕНИЯ	Чтобы выполнить сопряжение фотокамеры со смартфоном или планшетом, выберите данный параметр, затем запустите FUJIFILM Camera Remote на смарт-устройстве и коснитесь РЕГИСТРАЦИЯ СОПРЯЖЕНИЯ .
ВЫБРАТЬ НАЗН. ДЛЯ СОПРЯЖ.	Выберите соединение из списка устройств, с которыми сопряжена фотокамера, используя РЕГИСТРАЦИЯ СОПРЯЖЕНИЯ . Выберите СОЕДИНЕНИЕ ОТСУТСТВУЕТ для выхода без подключения.
УД. РЕГИСТР. СОПРЯЖЕНИЯ	Удалите информацию о сопряжении для выбранных устройств. Выберите устройство в списке устройств. Выбранное устройство будет также удалено из списка устройств в ВЫБРАТЬ НАЗН. ДЛЯ СОПРЯЖ.
ВКЛ/ВЫКЛ Bluetooth	<ul style="list-style-type: none">• ВКЛ: Фотокамера автоматически устанавливает соединение посредством Bluetooth с сопряженными устройствами при включении.• ОТКЛ: Фотокамера не подключается через Bluetooth.
АВТ. ПЕРЕДАЧА ИЗОБРАЖЕНИЯ	<ul style="list-style-type: none">• ВКЛ: Отметьте фотографии для загрузки по мере их съемки. Фотографии в формате JPEG отмечаются для загрузки по мере съемки.• ОТКЛ: Фотографии не отмечаются для загрузки по мере съемки.

Опция	Описание
НАСТРОЙКА СИНХРОНИЗАЦИИ СМАРТФОНА	<p>Выберите, будет ли фотокамера синхронизироваться со временем и/или местоположением, предоставляемым сопряженным смартфоном.</p> <ul style="list-style-type: none"> • МЕСТО И ВРЕМЯ: Синхронизировать время и местоположение. • МЕСТО: Синхронизировать местоположение. • ВРЕМЯ: Синхронизировать время. • ВЫКЛЮЧИТЬ: Не синхронизировать.

- 
 • Установите последнюю версию приложения FUJIFILM Camera Remote на смартфон или планшет перед тем, как выполнить сопряжение устройства с фотокамерой или загрузить изображения.
- Когда **ВКЛ** выбрано для **ВКЛ/ВЫКЛ Bluetooth** и **АВТ. ПЕРЕДАЧА ИЗОБРАЖЕНИЯ** или имеются изображения, выбранные для загрузки с помощью параметра **ПОРЯДОК ПЕРЕД. ИЗОБР.** в меню  (просмотр), загрузка на подключенные устройства начнется вскоре после выхода в режим просмотра или выключения фотокамеры. Параметр **ПОРЯДОК ПЕРЕД. ИЗОБР.** также можно использовать для выбора изображений для загрузки, когда параметр **АВТ. ПЕРЕДАЧА ИЗОБРАЖЕНИЯ** отключен.

АВТОСОХР. НА ПК

Настройте параметры для подключения к компьютерам по беспроводной локальной сети.

Опция	Описание
НАСТР.АВТОСОХР	Выберите способ, используемый для подключения к компьютерам через беспроводную локальную сеть. <ul style="list-style-type: none">• ПРОСТАЯ УСТАНОВКА: Выполните подключение с помощью WPS.• РУЧНАЯ УСТАНОВКА: Выберите сеть из списка (ВЫБОР ИЗ СП. СЕТЕЙ) или введите название вручную (ВВОД SSID).
УДАЛ. НАЗНАЧ. ПК	Удалите выбранные места назначения.
НАСТР.ПР.СОЕД.	Просмотрите компьютеры, к которым была недавно подключена фотокамера.

НАСТ.ПОДК.ПРИНТ.instax

Позволяет настраивать подключение к дополнительным принтерам Fujifilm instax SHARE.

Имя принтера (SSID) и пароль

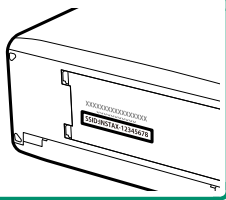

Имя принтера (SSID) можно найти в нижней части принтера; пароль по умолчанию — «1111». Если Вы уже выбрали другой пароль для печати со смартфона, то введите его.



РЕЖИМ ПОДКЛЮЧЕНИЯ К ПК

Настройте параметры для подключения к компьютеру.

Опция	Описание
USB-УСТРОЙСТВО СЧИТЫВАНИЯ КАРТ ПАМЯТИ	При подключении фотокамеры к компьютеру через USB-порт автоматически включается режим передачи данных, позволяющий копировать данные на компьютер. Когда фотокамера не подключена, она работает в нормальном режиме.
ПР.RAW USB/ ВОС.РЕЗ.КОП	<p>При подключении фотокамеры к компьютеру через USB-порт автоматически включается режим конвертирования RAW-файлов через USB/резервного копирования. Когда фотокамера не подключена, она работает в нормальном режиме.</p> <ul style="list-style-type: none"> • ПР.RAW USB (требуется FUJIFILM X RAW STUDIO): Использование механизма обработки изображений фотокамеры для быстрого преобразования RAW-файлов в высококачественные JPEG-изображения. • ВОС.РЕЗ.КОП (требуется FUJIFILM X Acquire): Сохранение и загрузка настроек фотокамеры. Мгновенно измените настройки фотокамеры или отправьте настройки на другие фотокамерами того же типа.

 Настройки  **УПР-Е ПИТАНИЕМ > АВТО ВЫКЛ.** также применяются во время привязанной съемки. Выберите **ОТКЛ.**, чтобы предотвратить автоматическое выключение фотокамеры.

НАСТРОЙКА ПИТАНИЯ USB

Выберите, будет ли питание фотокамеры подаваться при подключении к компьютеру или другому устройству через USB-кабель.

Опция	Описание
ВКЛ	Фотокамера получает питание от подключенного устройства, что уменьшает заряд батареи фотокамеры.
ОТКЛ	Фотокамера не получает питание от подключенного устройства.

 Фотокамера не может получать питание от подключений Lightning или от устройств, которые не подают питание. Выберите **ОТКЛ** перед подключением фотокамеры к таким устройствам. Соединение может быть недоступно для передачи данных и т. п., если выбрано **ВКЛ**.

-  • Термин «питание от сети» используется, когда подключенное устройство подает питание на фотокамеру.
- Независимо от выбранной опции, батарея будет заряжаться при отключенной фотокамере.

ОБЩИЕ НАСТРОЙКИ

Настройте параметры для подключения к беспроводным сетям.

Опция	Описание
ИМЯ	Выберите имя (ИМЯ) для идентификации фотокамеры в беспроводной сети (фотокамере присвоено уникальное имя по умолчанию).
ИЗМ.РАЗ. ИЗО(СМ) 3М	Выберите, будет ли изменяться размер изображений для загрузки на смартфоны. Изменение размера относится только к копии, загруженной на смартфон; оригинальный снимок остается неизменным. <ul style="list-style-type: none"> • ВКЛ: Большие изображения изменяются до 3М для загрузки. Рекомендуется эта настройка. • ОТКЛ: Изображения загружаются в исходном размере.
ГЕОТЕГИНГ	Выберите, вставлены ли данные о местоположении, загруженные со смартфона, в фотографии при съемке.
ИНФО О МЕСТОПОЛОЖ	Отображение данных о местоположении, загруженных последними со смартфона.
📶 НАСТРОЙКА КНОПКИ	Выберите действие, выполняемое функциональными кнопками, которым присвоена функция БЕСПРОВ.СВЯЗЬ . <ul style="list-style-type: none"> • ✳ ПОРЯД. ПЕРЕД./СОПР.: Кнопки могут использоваться для сопряжения и выбора изображений для передачи. • 📶 БЕСПРОВОДНАЯ СВЯЗЬ: Кнопки могут использоваться для беспроводных подключений.

ИНФОРМАЦИЯ

Просмотрите MAC-адрес и Bluetooth-адрес фотокамеры.

СБРОС НАСТР. БЕСПР. СВЯЗИ

Восстановите беспроводные настройки до их значений по умолчанию.

Ярлыки

9

Опции ярлыков

Настройте элементы управления фотокамеры в соответствии со своим стилем или условиями.

Часто используемые опции могут быть добавлены к меню **Q** или пользовательскому «моему» меню или назначены для кнопки **Fn** (функция) для прямого доступа:

Опция ярлыка	Описание	
«Мое меню»	Добавьте часто используемые опции в данное пользовательское меню, которое можно просматривать, нажав MENU/OK и выбрав вкладку MY («МОЕ МЕНЮ»).	245
Меню Q	Меню Q отображается путем нажатия кнопки Q . Используйте меню Q для просмотра или изменения параметров, выбранных для часто используемых пунктов меню.	247
Функциональные кнопки	Используйте функциональные кнопки для прямого доступа к выбранным функциям.	250

МОЕ МЕНЮ

Доступ к индивидуальному меню, состоящему из наиболее часто используемых опций.

Чтобы отобразить опции съемки, нажмите **MENU/OK** на дисплее съемки и выберите вкладку **MY** (**МОЕ МЕНЮ**).

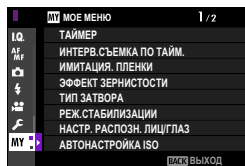

❗ Вкладка **MY** доступна, только если опции предназначены для «МОЕ МЕНЮ».

НАСТРОЙКИ МОЕГО МЕНЮ

Чтобы выбрать пункты, перечисленные во вкладке **MY** (**МОЕ МЕНЮ**):

- 1 Выделите **ПЛЬЗОВАТЕЛЬСКИЕ НАСТРОЙКИ > НАСТРОЙКИ МОЕГО МЕНЮ** во вкладке **НАСТРОЙКА** и нажмите **MENU/OK**.

📁 Чтобы изменить порядок пунктов, выберите **КЛАССИФИЦИР. ДЕТАЛИ**.
Чтобы удалить пункты, выберите **УДАЛИТЬ ДЕТАЛИ**.

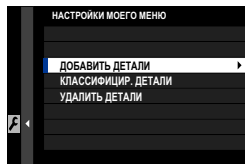

- 2 Нажмите рычаг фокусировки вверх или вниз, чтобы выделить **ДОБАВИТЬ ДЕТАЛИ** и нажмите **MENU/OK**. Опции, которые можно добавить к «Моему меню», будут выделены синим цветом.

📁 Опции, находящиеся в данный момент в «Моем меню», отмечаются галочками.

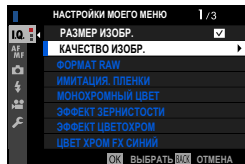

- 3 Выберите положение элемента и нажмите **MENU/OK**. Элемент будет добавлен в «Мое меню».

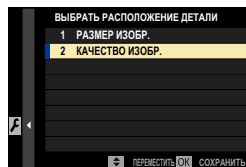

- 4 Нажмите **MENU/OK**, чтобы вернуться к дисплею редактирования.
- 5 Повторяйте шаги 3 и 4, пока все нужные элементы не будут добавлены.



«Мое меню» может содержать до 16 элементов.

Кнопка Q (быстрое меню)

Нажмите **Q** для быстрого доступа к выбранным опциям.

Отображение быстрого меню

При настройках по умолчанию быстрое меню содержит указанные далее элементы:

- Используйте **НАСТРОЙКА КНОПОК / ДИСКОВ > НАСТР.(Fn) ФУНКЦ.**, чтобы выбрать функцию, выполняемую кнопкой **Q** (быстрое меню), или назначить его функцию по умолчанию другим элементам управления (📖 252).
- Чтобы отключить кнопку **Q** (быстрое меню), выберите **НЕТ КАТЕГОРИИ** для **НАСТРОЙКА КНОПОК / ДИСКОВ > НАСТР.(Fn) ФУНКЦ. > НАСТРОЙКА КНОПКИ Q**.

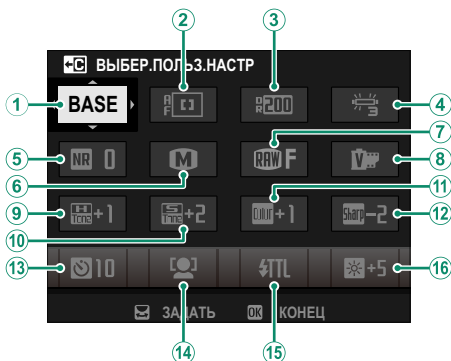

- | | |
|------------------------|-----------------------------|
| ① ВЫБЕР.ПОЛЬЗ.НАСТР | ⑨ ТОН СВЕТОВ |
| ② РЕЖИМ АФ | ⑩ ТОН ТЕНЕЙ |
| ③ ДИНАМИЧ. ДИАПАЗОН | ⑪ ЦВЕТ |
| ④ БАЛАНС БЕЛОГО | ⑫ РЕЗКОСТЬ |
| ⑤ СНИЖЕНИЯ ШУМА | ⑬ ТАЙМЕР |
| ⑥ РАЗМЕР ИЗОБР. | ⑭ НАСТР. РАСПОЗН. ЛИЦ/ГЛАЗ |
| ⑦ КАЧЕСТВО ИЗОБР. | ⑮ НАСТРОЙКА ФУНКЦИИ ВСПЫШКИ |
| ⑧ МОДЕЛИРОВАНИЕ ПЛЕНКИ | ⑯ ЯРК.ВИДОИСК./ЖК |

Быстрое меню отображает опции, выбранные в данный момент для элементов ②–⑯, которые можно изменить, как описано на стр. 249.

ВЫБЕР.ПОЛЬЗ.НАСТР

Элемент **НАСТРОЙКИ КАЧЕСТВА ИЗОБРАЖЕНИЯ > ВЫБЕР.ПОЛЬЗ.НАСТР** (элемент ①) отображает текущий банк пользовательских настроек:

- **BASE**: Нет выбранного банка пользовательских настроек.
- **C1–C7**: Выберите банк, чтобы отобразить сохраненные настройки с помощью опции **НАСТРОЙКИ КАЧЕСТВА ИЗОБРАЖЕНИЯ > РЕД/СОХР.ПОЛ.НАСТР**.
- **BASE – BASE**: Текущий банк пользовательских настроек.

Просмотр и изменение настроек

- 1 Нажмите **Q**, чтобы отобразить быстрое меню во время съемки.

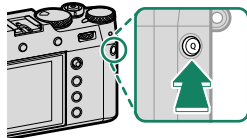

- 2 Воспользуйтесь рычагом фокусировки, чтобы выделить пункты, и поворачивайте задний диск управления, чтобы их изменить.

- Изменения не сохраняются в текущем банке настроек.
- Настройки, которые отличаются от настроек в текущем банке настроек (**C1–C7**), отображаются красным цветом.

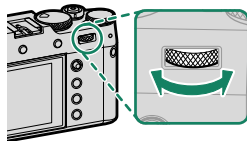
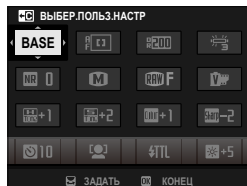

- 3 Нажмите **Q** для выхода после выполнения настроек.

 Быстрое меню также можно редактировать с помощью сенсорных элементов управления.

Редактирование быстрого меню

Чтобы выбрать пункты, отображенные в быстром меню:

1 Нажмите и удерживайте кнопку **Q** во время съемки.

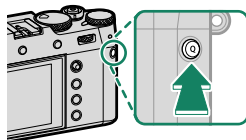

2 Отобразится текущее быстрое меню; используйте рычаг фокусировки, чтобы выделить пункт, который хотите изменить, и нажмите **MENU/OK**.



3 Выделите любой из следующих параметров и нажмите **MENU/OK** для его назначения выбранному положению.

- РАЗМЕР ИЗОБР.
- КАЧЕСТВО ИЗОБР.
- МОДЕЛИРОВ. ПЛЕНКИ
- ЭФФЕКТ ЗЕРНИСТОСТИ
- ЭФФЕКТ ЦВЕТОХРОМ
- ЦВЕТ ХРОМ FX СИНИЙ
- ДИНАМИЧ. ДИАПАЗОН
- ПРИОРИТЕТ ДИАПАЗОНА D
- БАЛАНС БЕЛОГО
- ТОН СВЕТОВ
- ТОН ТЕНЕЙ
- ЦВЕТ
- РЕЗКОСТЬ
- ЧЕТКОСТЬ
- СНИЖЕНИЯ ШУМА
- ВЫБЕР.ПОЛЬЗ.НАСТР
- РЕЖИМ AF (РЕЖИМ AF ДЛЯ ВИДЕО)
- ПОЛЬЗ. НАСТР. АФ-Н
- НАСТР. РАСПОЗН. ЛИЦ/ГЛАЗ
- ПОМОЩЬ РУЧН.ФОК.
- РЕЖИМ СЕНСОРНОГО ЭКРАНА
- ТАЙМЕР
- ЭКСПОЗАМЕР
- ТИП ЗАТВОРА
- УМЕНЬШЕНИЕ МЕРЦАНИЯ
- КОНВЕРСИОННАЯ ЛИНЗА
- ФИЛ.НЕЙТР.ПЛОТ
- НАСТРОЙКА ФУНКЦИИ ВСПЫШКИ
- КОМПЕНСАЦ.ВСПЫШКИ
- РЕЖИМ ВИДЕО
- ВЫСОКОСК. ЗАП. FULL HD
- НАСТР. УР. ВНУТР./ВНЕШ. МИКР.
- ЗВУК И ВСПЫШКА
- ЯРК.ВИДОИСК./ЖК
- ЦВЕТ EVF/LCD
- НЕТ КАТЕГОРИИ

-  Выберите **НЕТ КАТЕГОРИИ**, чтобы не назначать никакой параметр для выбранного положения.
- Когда выбирается **ВЫБЕР.ПОЛЬЗ.НАСТР**, текущие настройки показываются в быстром меню при помощи метки **BASE**.

 Быстрое меню также можно редактировать с помощью  **НАСТРОЙКА КНОПОК / ДИСКОВ > РЕД./СОХР. БЫСТР. МЕНЮ**.

Кнопки Fn (функция)

Назначьте действие, которое будут выполнять функциональные кнопки, для быстрого доступа к выбранной функции.

- Доступ к функциям, назначенным с **T-Fn1** по **T-Fn4**, можно получить, проведя по монитору.
- Сенсорные функциональные жесты по умолчанию выключены. Чтобы включить сенсорные функциональные жесты, выберите **ВКЛ** для **НАСТРОЙКА КНОПОК / ДИСКОВ > НАСТР. СЕНСОРНОГО ЭКРАНА > T-Fn ФУНКЦИЯ КАСАНИЯ**.

Назначения по умолчанию следующие:

Сенсорные функциональные жесты

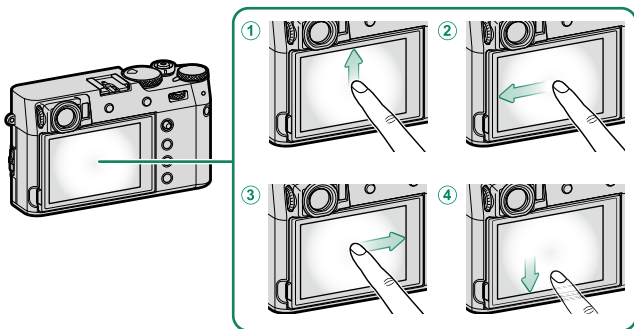

Функциональные кнопки	По умолчанию
① T-Fn1 (провести вверх)	ГИСТОГРАММА
② T-Fn2 (провести влево)	МОДЕЛИРОВ. ПЛЕНКИ
③ T-Fn3 (провести вправо)	БАЛАНС БЕЛОГО
④ T-Fn4 (провести вниз)	ЭЛЕКТРОННЫЙ УРОВЕНЬ

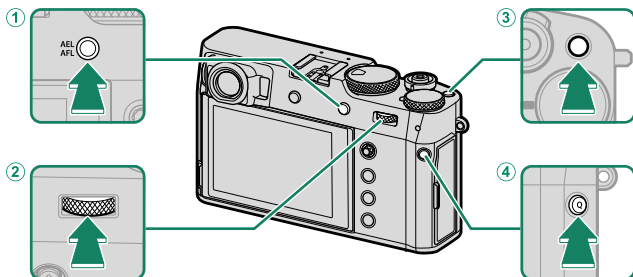
Функциональные кнопки на задней панели фотокамеры

Функциональные кнопки	По умолчанию
① Кнопка AEL/AFL	БЛОК АЭ/АФ
② Центр заднего диска управления	ПРОВЕРКА ФОКУСА
③ Кнопка Fn1	ЭКСПОЗАМЕР
④ Кнопка Q	БЫСТРОЕ МЕНЮ

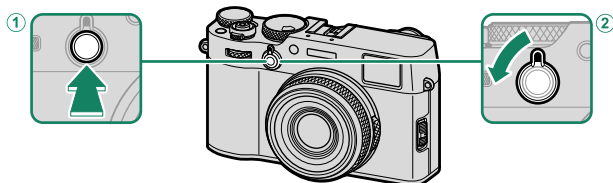
Функциональные кнопки на передней панели фотокамеры

Функциональные кнопки	По умолчанию
① Кнопка Fn2	НАСТР.КОЛЬЦА УПР.
② Селектор видоискателя (поверните и удерживайте)	ФИЛ.НЕЙТР.ПЛОТ

Назначение функций для функциональных кнопок

Для того, чтобы назначить функции кнопкам:

- 1 Нажмите и удерживайте кнопку **DISP/BACK** до тех пор, пока не появится меню выбора элемента управления.
- 2 Выделите нужный элемент управления и нажмите **MENU/OK**.
- 3 Выделите любой из следующих параметров и нажмите **MENU/OK** для его назначения выбранному элементу управления.

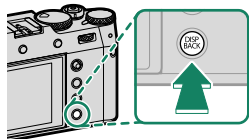

-  **ТОЛЬКО БЛОК АЭ, ТОЛЬКО БЛОК АФ, БЛОК АЭ/АФ, АФ ВКЛ и ТОЛЬКО БЛОКИРОВКА АББ** не могут быть назначены сенсорным функциональным кнопкам (от **T-Fn1** до **T-Fn4**) или селектору видоискателя (поверните и удерживайте).
- Назначения кнопок также можно выбрать с помощью **НАСТРОЙКА КНОПОК / ДИСКОВ > НАСТР.(Fn) ФУНКЦ..**

Действия, которые можно присваивать функциональным кнопкам

Выберите из:

- РАЗМЕР ИЗОБР.
- КАЧЕСТВО ИЗОБР.
- RAW
- МОДЕЛИРОВ. ПЛЕНКИ
- ЭФФЕКТ ЗЕРНИСТОСТИ
- ЭФФЕКТ ЦВЕТОХРОМ
- ЦВЕТ ХРОМ FX СИНИЙ
- ДИНАМИЧ. ДИАПАЗОН
- ПРИОРИТЕТ ДИАПАЗОНА D
- БАЛАНС БЕЛОГО
- ЧЕТКОСТЬ
- ВЫБЕР.ПОЛЬЗ.НАСТР
- ЗОНА ФОКУСИРОВКИ
- ПРОВЕРКА ФОКУСА
- РЕЖИМ AF
- ПОЛЬЗ. НАСТР. АФ-Н
- ВЫБОР ЛИЦ  EVF *
- РАСП. ЛИЦ ВКЛ./ВЫКЛ. *
- ОГРАН. ДИАП. АФ
- РЕЖИМ СПОРТ. ВИДОИСКАТЕЛЯ
- ТАЙМЕР
- НАСТРОЙКА АЕ ВКТ
- НАСТРОЙКА ФОКУСА ВКТ
- ЭКСПОЗАМЕР
- ТИП ЗАТВОРА
- УМЕНЬШЕНИЕ МЕРЦАНИЯ
- АВТОНАСТРОЙКА ISO
- КОНВЕРСИОННАЯ ЛИНЗА
- ФИЛ.НЕЙТР.ПЛОТ
- БЕСПРОВ.СВЯЗЬ
- НАСТРОЙКА ФУНКЦИИ ВСПЫШКИ
- БЛОК TTL
- МОДЕЛИРУЮЩАЯ ПОДСВЕТКА
- ВЫСОКОСК. ЗАП. FULL HD
- НАСТРОЙКА ФУНКЦИИ «ЗЕБРА»
- НАСТР. УР. ВНУТР./ВНЕШ. МИКР.
- ТИХОЕ УПРАВЛЕНИЕ ВИДЕО
- НАСТРОЙКА РЕЖИМА ОТОБРАЖЕНИЯ
- ПРОСМ.ГЛ.РЕЗК.
- ПРЕДВ.ПРОСМ.ЭКСП./БАЛ.БЕЛ.В РУЧ.РЕЖ.
- ИМ. ОПТИЧЕСКОГО ВИД-ТЕЛЯ
- ГИСТОГРАММА
- ЭЛЕКТРОННЫЙ УРОВЕНЬ
- РЕЖИМ БОЛЬШИХ ИНДИК.
- НАСТР.КОЛЬЦА УПР.
- ТОЛЬКО БЛОК АЭ
- ТОЛЬКО БЛОК АФ
- БЛОК АЭ/АФ
- АФ ВКЛ
- ТОЛЬКО БЛОКИРОВКА АББ
- НАСТР. БЛОКИР.
- ЭФФЕКТИВНОСТЬ
- АВТ. ПЕРЕДАЧА ИЗОБРАЖЕНИЯ
- ВЫБРАТЬ НАЗН. ДЛЯ СОПРЯЖ.
- ВКЛ/ВЫКЛ Bluetooth
- БЫСТРОЕ МЕНЮ
- ВОСПРОИЗВЕДЕНИЕ
- НЕТ КАТЕГОРИИ (управление отключено)

* Выбор с помощью функциональных кнопок недоступен, когда отображается EVF.

АФ ВКЛ

Если выбрана опция **АФ ВКЛ**, Вы можете нажать на элемент управления вместо удерживания кнопки затвора, нажатой наполовину.





МОДЕЛИРУЮЩАЯ ПОДСВЕТКА



Если **МОДЕЛИРУЮЩАЯ ПОДСВЕТКА** выбирается, когда установлена совместимая устанавливаемая на башмак вспышка, то можно нажать элемент управления, чтобы вспышка сработала в тестовом режиме и проверить тени и т. п. (моделирующая вспышка).

БЛОК TTL



Если выбран параметр **БЛОК TTL**, Вы можете нажать на элемент управления, чтобы заблокировать вспышку в соответствии с опцией, выбранной для **НАСТРОЙКА ВСПЫШКИ > РЕЖИМ БЛОКА TTL** (📖 153).

👤 ВЫБОР ЛИЦ

👤 ВЫБОР ЛИЦ   можно включить или отключить, нажав кнопку, которой присвоена функция **👤 ВЫБОР ЛИЦ  **.

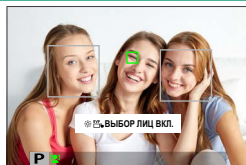
Включение **👤 ВЫБОР ЛИЦ  ** позволяет использовать регулятор фокусировки (ручка фокусировки) или (во время фотосъемки с использованием видоискателя) сенсорных элементов управления (📖 24) для выбора лица, которое будет использоваться для фокусировки.



К следующим функциям можно получить доступ с помощью регулятора фокусировки или во время фотосъемки с помощью видоискателя, когда настройка **👤 ВЫБОР ЛИЦ  ** включена:

- Лицо, на которое будет выполняться фокусировка, можно выбрать с помощью регулятора фокусировки. Чтобы переключиться с обнаружения лица на ручной выбор зоны фокусировки, нажмите на центр регулятора фокусировки (ручки фокусировки) (📖 70). Нажмите еще раз, чтобы снова включить функцию обнаружения лица.
- Сенсорный экран (монитор) или регулятор фокусировки можно использовать для выбора лица, на которое будет выполняться фокусировка во время фотосъемки с использованием видоискателя.

Периферийные устройства и дополнительные принадлежности

Дополнительные аксессуары

Фотокамера может использоваться со следующими дополнительными аксессуарами от Fujifilm. Для получения информации о других аксессуарах см. раздел «Аксессуары от Fujifilm» (📖 288).

Переходное кольцо AR-X100

1 Снимите переднее кольцо.

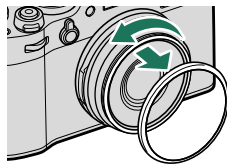

При возникновении проблем при снятии переднего кольца, поверните его, удерживая все кольцо, как показано на рисунке.

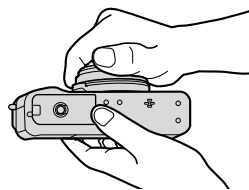

2 Установите переходное кольцо, как показано на рисунке, выступами наружу.

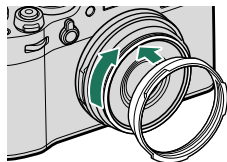

- Когда переднее кольцо и крышка объектива не используются, храните их в надежном месте.
- Установите переходное кольцо AR-X100 перед установкой бленды объектива LH-X100, защитного фильтра PRF-49/PRF-49S или фильтров сторонних производителей.

Бленда объектива LH-X100

Установите переходное кольцо перед установкой бленды объектива.

 Совместите углубления и поверните, как показано на рисунке.

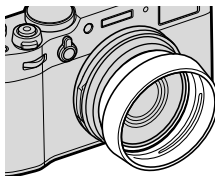
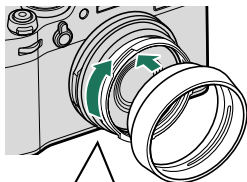

Защитные фильтры PRF-49 и PRF-49S

Установите переходное кольцо перед установкой фильтра.



Конверсионные объективы

1 Снимите переднее кольцо.

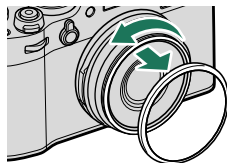

 При возникновении проблем при снятии переднего кольца, поверните его, удерживая все кольцо, как показано на рисунке.

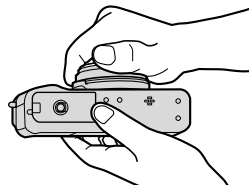

2 Прикрепите конверсионный объектив.

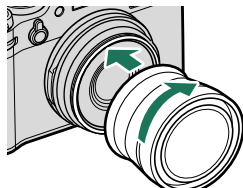

 Когда переднее кольцо и крышка объектива не используются, храните их в надежном месте.

Использование конверсионного объектива

Фотокамера автоматически регулирует настройки, когда обнаруживает, что установлен дополнительный специальный телеконверсионный объектив WCL-X100 II или TCL-X100 II. Значок (W/T) появится на дисплее.



- Фотокамера не распознает конверсионные объективы WCL-X100 или TCL-X100 автоматически. Выберите **ШИРОКИЙ** или **ТЕЛЕ** для **НАСТРОЙКА СЪЕМКИ > КОНВЕРСИОННАЯ ЛИНЗА** в меню съемки.

- Поскольку оптический видоискатель не покрывает полное поле обзора конверсионных объективов, яркая рамка заменена индикаторами выхода за рамки, когда прикреплен широкоугольный конверсионный объектив. Для точного кадрирования, при компоновке фотографий используйте электронный видоискатель или ЖК-дисплей.

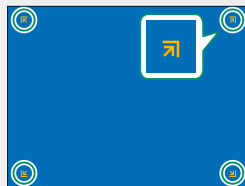

- Встроенная вспышка может не освещать объект полностью. Мы рекомендуем использовать дополнительную внешнюю вспышку, предназначенную для использования с данной фотокамерой.
- Выберите **ОТКЛ** для **НАСТРОЙКА СЪЕМКИ > КОНВЕРСИОННАЯ ЛИНЗА**, когда конверсионный объектив не используется.

Внешние вспышки

Внешние вспышки более мощные, чем их встроенные аналоги. Некоторые из них могут функционировать в качестве ведущих вспышек, дистанционно управляемых с помощью оптического беспроводного управления вспышками.

 Возможно, не удастся испытать вспышку в некоторых случаях, например, когда на фотокамере отображается меню настройки.

Удаление эффекта красных глаз



Удаление эффекта красных глаз доступно, если выбран параметр, отличный от **ОТКЛ**, для **НАСТРОЙКА ВСПЫШКИ** > **УДАЛ.ЭФ.КРАСН.ГЛАЗ**, а параметр **РАСПОЗНАВАНИЕ ЛИЦ ВКЛ.** выбран для **НАСТРОЙКА AF/MF** > **НАСТР. РАСПОЗН. ЛИЦ/ГЛАЗ**. Функция удаления эффекта красных глаз уменьшает проявление «эффекта красных глаз», вызываемого отражением света вспышки от сетчатки глаза объекта.

Настройки вспышки

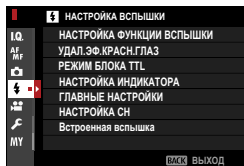
- 1 Подключите вспышку к фотокамере.
- 2 В режиме съемки выберите **НАСТРОЙКА ФУНКЦИИ ВСПЫШКИ** во вкладке меню  (**НАСТРОЙКА ВСПЫШКИ**). Доступные параметры различаются в зависимости от вспышки.



Меню	Описание	
ВСТРОЕННАЯ ВСПЫШКА	Отображается, когда для  НАСТРОЙКА ВСПЫШКИ > Встроенная вспышка выбрано значение ВКЛ.	99
РАЗЪЕМ СИНХРОНИЗАЦИИ	Отображается, когда подключена несовместимая вспышка или если подключенное устройство использует только X-контакт на горячем башмаке.	262
ВСПЫШКА, МОНТИРУЕМАЯ В БАШМАК	Отображается, когда дополнительная вспышка установлена на горячий башмак и включена.	263
ГЛАВНЫЙ (ОПТИЧЕСКИЙ)	Отображается, если дополнительная вспышка, работающая как ведущая вспышка для оптического беспроводного управления удаленной вспышкой от Fujifilm, подключена и включена.	266

 Будет отображаться **РАЗЪЕМ СИНХРОНИЗАЦИИ**, если **ОТКЛ** выбрано для  **НАСТРОЙКА ВСПЫШКИ > Встроенная вспышка**, и не будет поддерживаться вспышка, устанавливаемая на башмак.

- 3 Выделите элементы, используя регулятор фокусировки (ручку фокусировки), и поверните задний диск управления, чтобы изменить выделенную настройку.

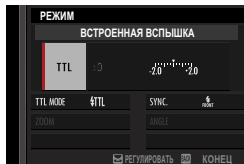

- 4 Нажмите **DISP/BACK**, чтобы изменения вступили в силу.

РАЗЪЕМ СИНХРОНИЗАЦИИ

Отображается, когда не подключена совместимая вспышка.

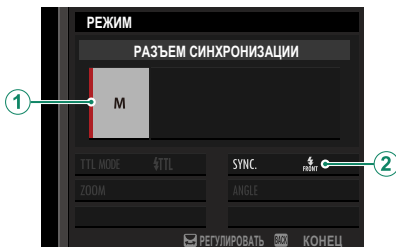

Настройка	Описание
① Режим управления вспышкой	Выберите одну из следующих опций: <ul style="list-style-type: none">• M: Запускающий сигнал передается от контактов X горячего башмака, когда сделан снимок. Выберите выдержку длиннее, чем скорость синхронизации; могут потребоваться даже более длительные выдержки, если устройство использует длительные вспышки или имеет медленное время реагирования.• OFF (ОТКЛ): Запускающий сигнал отключен.
② Синхронизация	Выберите, будет ли вспышка срабатывать сразу после открытия затвора (FRONT / 1-Я ШТОРКА) или непосредственно перед его закрытием (REAR / 2-Я ШТОРКА). 1-Я ШТОРКА рекомендуется в большинстве случаев.

Разъем синхронизации

Вспышки, требующие подключения кабеля синхронизации, использовать нельзя.

ВСПЫШКА, МОНТИРУЕМАЯ В БАШМАК

Указанные далее опции доступны, когда устанавливается и включается дополнительная устанавливаемая на башмак вспышка.

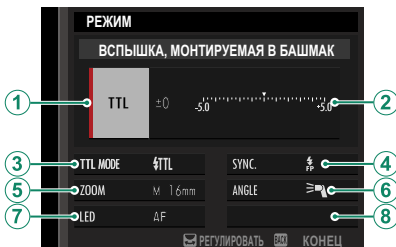

Для предотвращения срабатывания встроенной вспышки, когда присоединена вспышка, устанавливаемая на башмак, выберите **ОТКЛ** для **НАСТРОЙКА ВСПЫШКИ > Встроенная вспышка**.

Настройка	Описание
<p>1 Режим управления вспышкой</p>	<p>Режим управления вспышкой, выбранный на вспышке. Это в некоторых случаях можно регулировать с помощью фотокамеры; доступные параметры зависят от вспышки.</p> <ul style="list-style-type: none"> • TTL: Режим TTL. Отрегулируйте коррекцию вспышки (2). • M: Вспышка срабатывает с выбранной мощностью, независимо от яркости объекта или настроек фотокамеры. Мощность в некоторых случаях можно регулировать с фотокамеры (2). • MULTI: Многократная вспышка. Совместимые устанавливаемые на горячий башмак вспышки будут срабатывать несколько раз при съемке каждого кадра. • OFF (ОТКЛ): Вспышка не срабатывает. Некоторые вспышки можно выключить с помощью фотокамеры.

Настройка	Описание
<p>② Коррекция/ мощность вспышки</p>	<p>Доступные параметры различаются в зависимости от режима управления вспышкой.</p> <ul style="list-style-type: none"> • TTL: Отрегулируйте компенсацию вспышки (полное значение может не быть применимо, если превышены пределы системы управления вспышкой). В случае с EF-X20 и EF-X500, выбранное значение добавляется к значению, выбранному вспышкой. • M/MULTI: Отрегулируйте мощность вспышки (только совместимые устройства). Выберите из значений, выраженных в долях полной мощности, с 1/4 (режим M) или 1/4 (MULTI) по 1/512 с шагами, эквивалентными 1/3 EV. Желаемые результаты могут не быть достигнуты при низких значениях, если они превышают пределы системы управления вспышкой; сделайте пробный снимок и проверьте результат.
<p>③ Режим вспышки (TTL)</p>	<p>Выберите режим вспышки для управления вспышкой TTL. Доступные параметры различаются в зависимости от режима съемки (P, S, A или M).</p> <ul style="list-style-type: none"> • AVTTL (АВТОВСПЫШКА): Вспышка срабатывает только при необходимости; уровень вспышки регулируется в соответствии с яркостью объекта. При нажатии кнопки спуска затвора наполовину отображается символ , что означает, что при фотосъемке сработает вспышка. • TTL (СТАНДАРТ): Вспышка срабатывает при каждом снимке, если возможно; уровень вспышки регулируется в зависимости от яркости объекта. Вспышка не сработает, если она не заряжена полностью, когда затвор спущен. • STTL SLOW (МЕДЛЕННАЯ СИНХРОНИЗАЦИЯ): Комбинируйте вспышку с высокими скоростями затвора при съемке портретов на фоне ночного пейзажа. Вспышка не сработает, если она не заряжена полностью, когда затвор спущен.
<p>④ Синхронизация</p>	<p>Управление синхронизацией вспышки.</p> <ul style="list-style-type: none"> • FRONT (1-Я ШТОРКА): Вспышка срабатывает сразу после открытия затвора (как правило, является наилучшим выбором). • REAR (2-Я ШТОРКА): Вспышка срабатывает непосредственно перед закрытием затвора.

Настройка	Описание
⑤ Масштабирование	Угол освещения (охват вспышки) для устройств, поддерживающих зуммирование вспышки. Некоторые устройства позволяют выполнять регулировки с помощью фотокамеры. Выберите АВТО , чтобы автоматически согласовать охват с фокусным расстоянием, когда используются дополнительные конвертеры.
⑥ Освещение	Если устройство поддерживает эту функцию, выберите из следующего: <ul style="list-style-type: none"> •  (ПРИОР. ПИТАНИЯ ВСПЫШКИ): Усиьте диапазон, слегка уменьшив охват. •  (СТАНДАРТ): Охват должен соответствовать углу снимка. •  (ПРИОР. РАВНОМЕР. ПОКРЫТИЯ): Слегка увеличьте охват для более ровного освещения.
⑦ Светодиод	Выберите, каким образом встроенный светодиод работает во время фотосъемки (только совместимые устройства): в виде блика ( / БЛИК), в качестве вспомогательной подсветки АФ (АФ/ПОМОЩЬ АФ) или и как блик, и как вспомогательная подсветка АФ ( / ПОМОЩЬ АФ + БЛИК). Выберите OFF для отключения светодиода во время фотосъемки.
⑦ Количество вспышек*	Выберите количество срабатываний вспышки при каждом нажатии спуска затвора в режиме MULTI .
⑧ Частота*	Выберите частоту, с которой вспышка срабатывает в режиме MULTI .

* Полное значение может не применяться, если превышены пределы системы управления вспышкой.

ГЛАВНЫЙ(ОПТИЧЕСКИЙ)

Опции будут отображаться, если устройство в данный момент работает как ведущая вспышка для оптического беспроводного управления удаленной вспышкой Fujifilm.

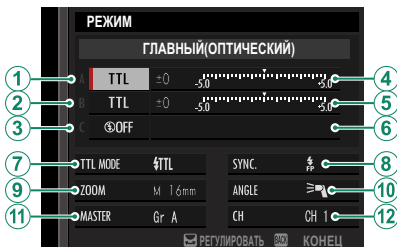

Ведущие и удаленные устройства можно разделить на три группы (A, B и C), а режим и уровень вспышки регулируются отдельно для каждой группы. Для соединения между устройствами доступны четыре канала; отдельные каналы можно использовать для различных систем вспышки или для предотвращения помех при работе нескольких систем в непосредственной близости.

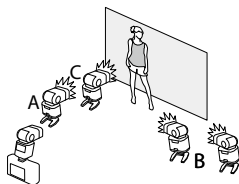

Настройка	Описание
<p>① Режим управления вспышкой (группа А)</p>	<p>Выберите режимы управления вспышкой для групп А, В и С. TTL% доступно только для групп А и В.</p> <ul style="list-style-type: none"> • TTL%: Вспышки в группе срабатывают в режиме TTL. Коррекцию вспышки можно регулировать отдельно для каждой группы. • TTL%: Если TTL% выбирается либо для группы А, либо группы В, то можно указать мощность выбранной группы в виде процентов от другой группы и отрегулировать общую коррекцию вспышки для обеих групп.
<p>② Режим управления вспышкой (группа В)</p>	<ul style="list-style-type: none"> • M: В режиме M вспышки срабатывают в группе с выбранной мощностью (выраженной в виде доли от полной мощности), независимо от яркости объекта или настроек фотокамеры.
<p>③ Режим управления вспышкой (группа С)</p>	<ul style="list-style-type: none"> • MULTI: Выбор MULTI для любой группы устанавливает для всех вспышек во всех группах режим многократной вспышки. Все вспышки будут срабатывать несколько раз при каждом снимке. • OFF (ОТКЛ): Если выбран параметр OFF, вспышки в группе не сработают.
<p>④ Коррекция/мощность вспышки (группа А)</p>	<p>Отрегулируйте уровень вспышки для выбранной группы согласно опции, выбранной для режима управления вспышкой. Имейте в виду, что полное значение может не быть применимо, если превышены пределы системы управления вспышкой.</p>
<p>⑤ Коррекция/мощность вспышки (группа В)</p>	<ul style="list-style-type: none"> • TTL: Отрегулируйте коррекцию вспышки.
<p>⑥ Коррекция/мощность вспышки (группа С)</p>	<ul style="list-style-type: none"> • M/MULTI: Отрегулируйте мощность вспышки. • TTL%: Выберите баланс между группами А и В и отрегулируйте общую коррекцию вспышки.

Настройка	Описание
<p>7 Режим вспышки (ТТЛ)</p>	<p>Выберите режим вспышки для управления вспышкой ТТЛ. Доступные параметры различаются в зависимости от режима съемки (P, S, A или M).</p> <ul style="list-style-type: none"> • STTL AUTO (АВТОВСПЫШКА): Вспышка срабатывает только при необходимости; уровень вспышки регулируется в соответствии с яркостью объекта. При нажатии кнопки спуска затвора наполовину отображается символ , что означает, что при фотосъемке сработает вспышка. • STTL (СТАНДАРТ): Вспышка срабатывает при каждом снимке, если возможно; уровень вспышки регулируется в зависимости от яркости объекта. Вспышка не сработает, если она не заряжена полностью, когда затвор спущен. • STTL SLOW (МЕДЛЕННАЯ СИНХРОНИЗАЦИЯ): Комбинируйте вспышку с высокими скоростями затвора при съемке портретов на фоне ночного пейзажа. Вспышка не сработает, если она не заряжена полностью, когда затвор спущен.
<p>8 Синхронизация</p>	<p>Управление синхронизацией вспышки.</p> <ul style="list-style-type: none"> • FRONT (1-Я ШТОРКА): Вспышка срабатывает сразу после открытия затвора (как правило, является наилучшим выбором). • REAR (2-Я ШТОРКА): Вспышка срабатывает непосредственно перед закрытием затвора.
<p>9 Масштабирование</p>	<p>Угол освещения (охват вспышки) для устройств, поддерживающих зуммирование вспышки. Некоторые устройства позволяют выполнять регулировки с помощью фотокамеры. Выберите АВТО, чтобы автоматически согласовать охват с фокусным расстоянием, когда используются дополнительные конвертеры.</p>

Настройка	Описание
⑩ Освещение	<p>Если устройство поддерживает эту функцию, выберите из следующего:</p> <ul style="list-style-type: none"> •  (ПРИОР. ПИТАНИЯ ВСПЫШКИ): Усиьте диапазон, слегка уменьшив охват. •  (СТАНДАРТ): Охват должен соответствовать углу снимка. •  (ПРИОР. РАВНОМЕР. ПОКРЫТИЯ): Слегка увеличьте охват для более ровного освещения.
⑪ Ведущий	<p>Назначьте ведущую вспышку группе А (Кл А), В (Кл В) или С (Кл С). Если выбирается OFF, то мощность от ведущей вспышки будет удерживаться на уровне, не влияющем на окончательное изображение. Доступно только, если вспышка установлена на горячий башмак фотокамеры в качестве ведущей вспышки для оптического беспроводного управления удаленной вспышкой Fujifilm в режиме TTL, TTL% или M.</p>
⑪ Количество вспышек	<p>Выберите количество срабатываний вспышки при каждом нажатии спуска затвора в режиме MULTI.</p>
⑫ Канал	<p>Выберите канал, используемый ведущей вспышкой для соединения с удаленными вспышками. Отдельные каналы могут использоваться для различных систем вспышек или для предотвращения помех, когда в непосредственной близости работают несколько систем.</p>
⑫ Частота	<p>Выберите частоту, с которой вспышка срабатывает в режиме MULTI.</p>

11

Соединения

Выход HDMI

Дисплей съемки и воспроизведения фотокамеры можно вывести на устройства HDMI.

Подключение к HDMI-устройствам

Подключите фотокамеру к телевизору или другим HDMI-устройствам, используя HDMI-кабель сторонних производителей.

- 1 Выключите фотокамеру.
- 2 Подключите кабель, как показано ниже.

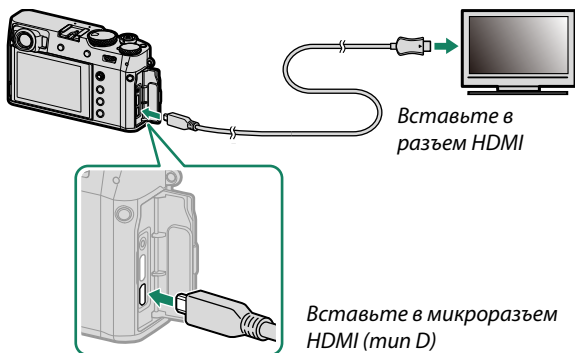

- 3 Настройте устройство для ввода HDMI как описано в документации, прилагаемой к устройству.
- 4 Включите фотокамеру. Содержимое дисплея фотокамеры отобразится на HDMI-устройстве. Дисплей фотокамеры отключается в режиме просмотра (📖 273).

- ⚠ Убедитесь, что разъемы полностью вставлены.
- Кабель USB не может быть использован, когда подключен кабель HDMI.
- Используйте HDMI-кабель длиной не более 1,5 м.

Съемка

Делайте снимки и записывайте видеоролики, просматривая сюжет через объектив фотокамеры и сохраняя отснятые кадры в устройстве HDMI.



Эта функция может быть использована для сохранения видео формата 4K и Full HD на регистратор HDMI.

Воспроизведение

Чтобы начать воспроизведение, нажмите кнопку фотокамеры **PLAY**. Дисплей фотокамеры выключается, и фотографии и видеоснимки выводятся на устройство HDMI. Имейте в виду, что регуляторы громкости фотокамеры не влияют на звук, воспроизводимый телевизором; для регулировки громкости воспользуйтесь регуляторами громкости телевизора.



- Некоторые телевизоры могут в течение короткого времени отображать черный экран в начале воспроизведения видео.
- Для использования наушников требуется переходной кабель (продается отдельно; 321).

Беспроводные соединения (Bluetooth®, беспроводная локальная сеть/Wi-Fi)

Подсоединитесь к беспроводной сети и подключайтесь к компьютерам, смартфонам или планшетным компьютерам. Для получения дополнительной информации посетите:

<http://fujifilm-dsc.com/wifi/>

Смартфоны и планшеты: FUJIFILM Camera Remote

Подключения к фотокамере через Bluetooth или беспроводную локальную сеть.



Чтобы установить беспроводное соединение с фотокамерой, необходимо установить на смартфон или планшет последнюю версию приложения FUJIFILM Camera Remote.

FUJIFILM Camera Remote

После установки соединения FUJIFILM Camera Remote можно использовать для выполнения следующих операций:

- Удаленное управление фотокамерой и удаление снимков
- Получение снимков, загруженных с фотокамеры
- Просмотр снимков на фотокамере и загрузка выбранных снимков
- Загрузка данных о местоположении на фотокамеру
- Спуск затвора фотокамеры
- Обновление прошивки фотокамеры

Для загрузки и получения другой информации посетите:

http://app.fujifilm-dsc.com/en/camera_remote/

Смартфоны и планшеты: Сопряжение по Bluetooth®

Используйте  **НАСТРОЙКА СОЕДИНЕНИЯ** > **НАСТРОЙКИ Bluetooth** > **РЕГИСТРАЦИЯ СОПРЯЖЕНИЯ** для сопряжения фотокамеры со смартфонами или планшетами. Сопряжение предлагает простой способ загрузки фотографий с фотокамеры.

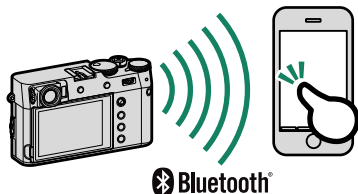

-  Фотографии загружаются через беспроводное соединение.
- После завершения сопряжения можно синхронизировать часы фотокамеры и данные о месторасположении со смартфоном или планшетом (📖 236).
- Вы можете выбрать соединение из списка до 7 сопряженных смартфонов или планшетов.

Смартфоны и планшеты: беспроводная сеть LAN

Используйте параметры **БЕСПРОВОД.СВЯЗЬ** в  **НАСТРОЙКА СЪЕМКИ** или меню просмотра для подключения к смартфону или планшету через беспроводную сеть LAN.



Копирование снимков на компьютер: PC AutoSave

Установите новейшую версию FUJIFILM PC AutoSave на компьютер для загрузки изображений с фотокамеры через беспроводные сети (Wi-Fi).

FUJIFILM PC AutoSave

Для загрузки и получения другой информации посетите:
http://app.fujifilm-dsc.com/en/pc_autosave/

Компьютеры: Беспроводные соединения

Вы можете загружать снимки с фотокамеры с помощью параметра **АВТОСОХР. НА ПК** в меню воспроизведения.



Подключение через USB

Фотокамеру можно подключать к компьютерам и смартфонам через USB.

Подключение к компьютерам

Прежде чем загружать снимки или делать снимки удаленно, подключите фотокамеру к компьютеру и убедитесь, что она функционирует нормально.

- 1 Включите компьютер.
- 2 Отрегулируйте настройки в зависимости от того, будете ли вы копировать изображения на компьютер (📖 280), сохранять RAW-изображения в других форматах (📖 284) или сохранять и загружать настройки фотокамеры (📖 284).
- 3 Выключите фотокамеру.
- 4 Подключите USB-кабель.

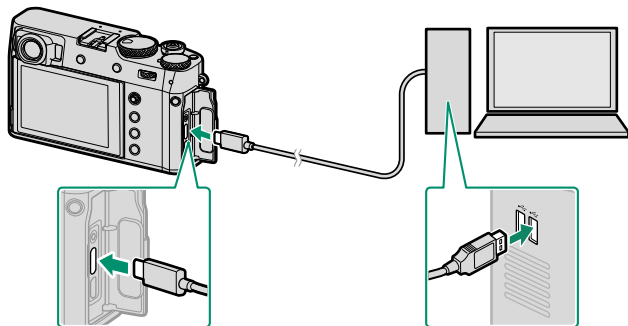

Разъем USB (min-C)

⚠ USB-кабель должен быть длиной не более 1,5 м и подходить для передачи данных.

- 5 Включите фотокамеру.
- 6 Скопируйте изображения на компьютер.
 - **Передача изображения:** Используйте приложения, поставляемые с вашей операционной системой.
 - **Конвертация RAW:** Выполняйте обработку RAW-изображений с помощью FUJIFILM X RAW STUDIO. Для быстрой обработки используется механизм обработки изображений фотокамеры.
 - **Сохранение и загрузка настроек фотокамеры:** Используйте FUJIFILM X Acquire для сохранения или загрузки настроек фотокамеры. Сохраняйте предпочтительные настройки в файл одной операцией и копируйте их на несколько фотокамер.



- Перед тем как отсоединить USB-кабель, выключите фотокамеру.
- При подключении USB-кабелей, убедитесь в том, что разъемы вставлены до упора в правильной ориентации. Подсоедините фотокамеру непосредственно к компьютеру; не используйте USB-концентратор или клавиатуру.
- Сбой питания в ходе передачи может привести к потере данных или повреждению карты памяти. Перед подключением фотокамеры вставьте в нее новую или полностью заряженную батарею.
- При большом количестве изображений на установленной карте памяти программа может запускаться с задержкой, а также могут возникнуть проблемы с импортом и сохранением изображений. Для передачи изображений используйте устройство для чтения карт памяти.
- Перед выключением фотокамеры убедитесь, что индикаторная лампа не горит или горит зеленым.
- Не отсоединяйте USB-кабель во время передачи данных. Несоблюдение данной меры предосторожности может привести к потере данных или повреждению карты памяти.
- Перед установкой или извлечением карт памяти отсоединяйте фотокамеру от компьютера.
- В некоторых случаях доступ к снимкам, сохраненным на сетевом сервере, может быть невозможен с помощью программного обеспечения таким же способом, который возможен на отдельном компьютере.
- Не отключайте фотокамеру от системы и не отсоединяйте USB-кабель сразу после исчезновения с экрана компьютера сообщения о том, что копирование выполняется. При большом количестве копируемых изображений передача данных может продолжаться после того, как сообщение перестанет отображаться.
- При использовании услуг, которые требуют подключения к сети Интернет, все расходы, связанные с услугами телефонной компании или Интернет-провайдера, оплачивает пользователь.

Копирование изображений на компьютер

- Перед копированием изображений на компьютер выберите **USB-УСТРОЙСТВО СЧИТЫВАНИЯ КАРТ ПАМЯТИ** для **НАСТРОЙКА СОЕДИНЕНИЯ > РЕЖИМ ПОДКЛЮЧЕНИЯ К ПК.**

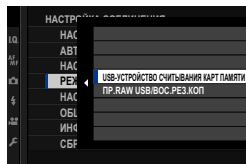

- Программное обеспечение, которое можно использовать для копирования изображений, зависит от операционной системы Вашего компьютера.

Mac OS X/macOS

Снимки можно копировать на Ваш компьютер, используя Захват изображения (поставляется с Вашим компьютером) или другое программное обеспечение.

 Для копирования файлов размером более 4 ГБ используйте устройство для чтения карт.

Windows

Снимки можно копировать на Ваш компьютер, используя приложения, поставляемые с операционной системой.

Подключение к смартфонам

Чтобы скопировать снимки на смартфон, выберите **ОТКЛ** для **НАСТРОЙКА СОЕДИНЕНИЯ > НАСТРОЙКА ПИТАНИЯ USB** и подключите фотокамеру к телефону с помощью USB-кабеля.

Для пользователей устройств на платформе Android

Способ подключения фотокамеры зависит от типа разъема USB в вашем смартфоне.

Типа C

Подготовьте кабель с разъемами, соответствующими разъему USB (типа C) на фотокамере.

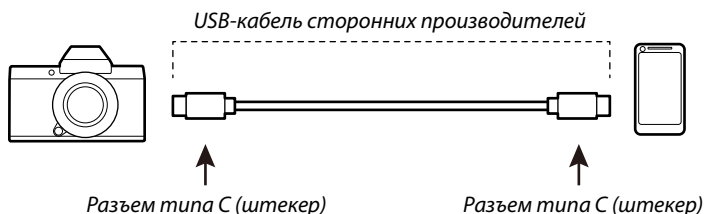

Микроразъем типа B

Используйте кабель USB On-The-Go (OTG).

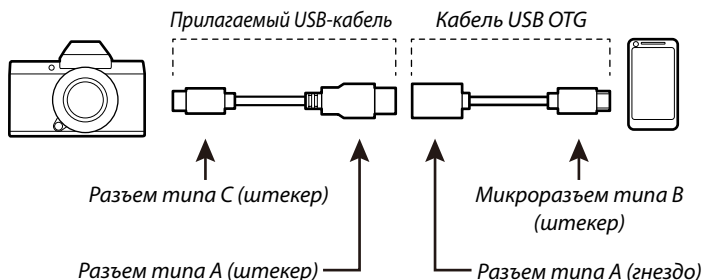

- Смартфон должен поддерживать USB OTG.
- Желаемых результатов невозможно достичь с помощью кабеля для перехода между разъемом USB типа C и микроразъемом USB типа B. Используйте кабель OTG.

-
- 1 Установите параметр фотокамеры  **НАСТРОЙКА СОЕДИНЕНИЯ > НАСТРОЙКА ПИТАНИЯ USB** на **ОТКЛ.**
 - 2 Подключите фотокамеру к смартфону с помощью USB-кабеля.
 -  Если смартфон запрашивает разрешение на доступ к фотокамере для приложения, отличного от «Camera Importer», нажмите «Отмена» и перейдите к следующему шагу.
 - 3 На экране смартфона коснитесь уведомления «Подключено к USB PTP».
 - 4 Из рекомендуемых приложений выберите «Camera Importer». Приложение запустится автоматически, и вы сможете импортировать изображения и видеоролики на свой смартфон.
 -  Если в приложении появляется сообщение «Нет подключенного устройства MTP», повторите процесс начиная с шага 2.

Для пользователей iOS

Требуется адаптер Lightning/USB для подключения камеры (Apple).

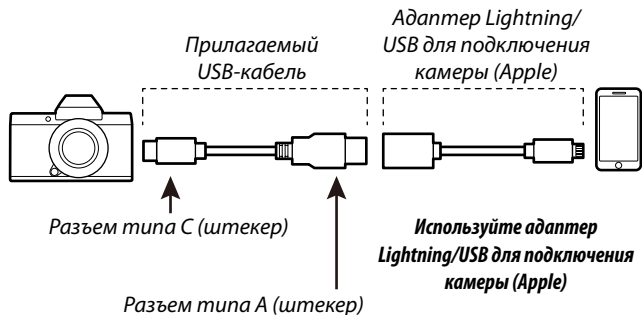



- 1 Установите параметр фотокамеры **НАСТРОЙКА СОЕДИНЕНИЯ > НАСТРОЙКА ПИТАНИЯ USB** на **ОТКЛ.**
- 2 Подключите фотокамеру к смартфону с помощью USB-кабеля. Приложение «Фото» запустится автоматически, и вы сможете импортировать изображения и видеоролики на свой смартфон.

! Желаемых результатов невозможно достичь с помощью кабеля для перехода между разъемом USB типа C и разъемом Lightning. Используйте адаптер для фотокамеры.

Преобразование изображений в формате RAW: FUJIFILM X RAW STUDIO

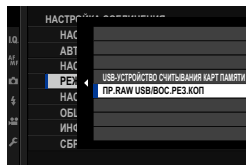
- Перед продолжением выберите **PR.RAW USB/ВОС.РЕЗ.КОП** для **НАСТРОЙКА СОЕДИНЕНИЯ > РЕЖИМ ПОДКЛЮЧЕНИЯ К ПК** в меню фотокамеры.
- FUJIFILM X RAW STUDIO можно использовать для преобразования изображений в формате RAW в изображения в формате JPEG или TIFF.



 Дополнительную информацию о FUJIFILM X RAW STUDIO см. в разделе «Программное обеспечение для вашей фотокамеры» (📖 291).

Резервное копирование и восстановление настроек фотокамеры (FUJIFILM X Acquire)

- Перед продолжением выберите **PR.RAW USB/ВОС.РЕЗ.КОП** для **НАСТРОЙКА СОЕДИНЕНИЯ > РЕЖИМ ПОДКЛЮЧЕНИЯ К ПК** в меню фотокамеры.
- FUJIFILM X Acquire может использоваться для резервного копирования и восстановления настроек фотокамеры.

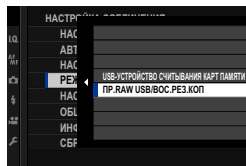

 Дополнительную информацию о FUJIFILM X Acquire см. в разделе «Программное обеспечение для вашей фотокамеры» (📖 291).

Принтеры instax SHARE

Печатайте фотографии с Вашей цифровой фотокамеры на принтерах instax SHARE.

Установка соединения

Выберите **НАСТРОЙКА СОЕДИНЕНИЯ > НАСТ.ПОДК.ПРИНТ. instax** и введите имя принтера instax SHARE (SSID) и пароль.

Имя принтера (SSID) и пароль

Имя принтера (SSID) можно найти в нижней части принтера; пароль по умолчанию — «1111». Если Вы уже выбрали другой пароль для печати со смартфона, то введите его.

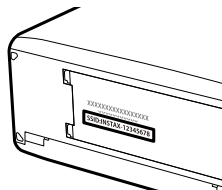

Печать снимков

- 1 Включите принтер.
- 2 Выберите  МЕНЮ
ВОСПРОИЗВЕДЕНИЯ > ПЕЧАТЬ
ПРИНТЕРА instax. Фотокамера под-
ключится к принтеру.

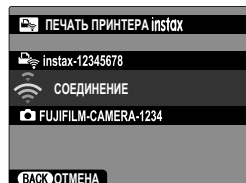

- 3 Используйте рычаг фокусировки для отображения снимка, который необходимо напечатать, а затем нажмите **MENU/OK**.

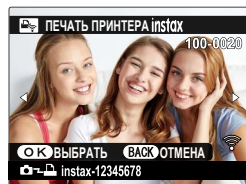

- Фотографии, снятые другими фотокамерами, распечатаны не будут.
- Распечатанная область меньше, чем видимая на ЖК-мониторе область.
- Дисплей может иметь разный вид в зависимости от подключенного принтера.

- 4 Снимок будет послан на принтер, и печать начнется.

12

Технические примечания

Аксессуары от Fujifilm

От компании Fujifilm доступны следующие дополнительные аксессуары. Для получения последней информации об аксессуарах, доступных у Вас в регионе, поинтересуйтесь у своего местного представителя компании Fujifilm или посетите сайт <https://fujifilm-x.com/accessories/>.

Литий-ионные аккумуляторные батареи

NP-W126S: Дополнительные аккумуляторные батареи с высокой емкостью NP-W126S можно приобрести при необходимости.

Зарядные устройства

BC-W126S: Запасные зарядные устройства можно приобрести при необходимости. При +20 °C BC-W126S заряжает NP-W126S примерно за 150 минут.

Переходники постоянного тока

CP-W126: Для расширенной съемки или просмотра или при использовании фотокамеры с компьютером используйте CP-W126 для подключения фотокамеры к адаптеру питания AC-9V.

Адаптеры питания переменного тока

AC-9V (требуется переходник постоянного тока CP-W126): Используйте данный адаптер питания переменного тока 100–240 В, 50/60 Гц для длительных съемки и воспроизведения или при копировании снимков на компьютер.

Пульты дистанционного спуска затвора

RR-100: Используйте для уменьшения дрожания фотокамеры или удерживайте затвор открытым во время длительных экспозиций (ø 2,5 мм).

Стерефонические микрофоны

MIC-ST1: Внешний микрофон для записи видеороликов.

Вспышки, установленные на башмак

EF-X500: Эта пристегивающаяся вспышка имеет ведущее число 50 (ISO 100, м).

Питается от четырех батарей AA или дополнительного батарейного блока EF-BP1, поддерживает ручное и TTL-управление вспышкой, а также автоматическое зуммирование в диапазоне 24–105 мм (эквивалент формата 35 мм). Головка вспышки может поворачиваться вверх на 90°, вниз на 10°, влево на 135° или вправо на 180° для освещения отраженным светом.

EF-BP1: Батарейный блок для вспышек, устанавливаемых на башмак. В него можно вставить до 8 батарей типоразмера AA.

EF-X20: Эта пристегивающаяся вспышка имеет ведущее число 20 (ISO 100, м) и поддерживает ручное и TTL-управление вспышкой.

Кожаные чехлы

LC-X100V: Этот чехол сочетает в себе практичность с богатым внешним видом кожи и поставляется вместе с плечевым ремнем, сделанным из того же материала, а также тканью, которую можно использовать для оборачивания фотокамеры перед помещением ее в чехол, а также в любых других ситуациях. Можно делать снимки, вставлять и вынимать батареи, не вынимая фотокамеру из данного чехла.

Зажимные ремни

GB-001: Улучшает захват. Совместите с ручкой для более безопасного обращения.

Конверсионные объективы

TCL-X100 II: Увеличивает фокусное расстояние объектива фотокамеры.

WCL-X100 II: Уменьшает фокусное расстояние объектива фотокамеры и увеличивает угол обзора фотокамеры.

Переходные кольца

AR-X100: Алюминиевое переходное кольцо используется для присоединения бленды объектива LH-X100 или фильтров $\varnothing 49$ мм, которые предлагаются сторонними поставщиками.

Бленды объектива

LN-X100: Эта алюминиевая бленда объектива поставляется с переходным кольцом AR-X100, которое сделано из того же материала. Переходное кольцо требуется для присоединения бленды.

Защитные фильтры

PRF-49/PRF-49S: Фильтр используется для защиты объективов фотокамер серии X100 (требуется переходное кольцо AR-X100).

Принтеры instax SHARE

SP-1/SP-2/SP-3: Подключите посредством беспроводной локальной сети для распечатки изображений на пленке instax.

Программное обеспечение для вашей фотокамеры

Фотокамеру можно использовать со следующим программным обеспечением.

FUJIFILM Camera Remote

Установите беспроводное подключение между фотокамерой и смартфоном или планшетом (📖 274).

http://app.fujifilm-dsc.com/en/camera_remote/

RAW FILE CONVERTER EX

RAW FILE CONVERTER EX – программное обеспечение для преобразования изображений в формате RAW от Ichikawa Soft Laboratory Co., Ltd. Просматривайте изображения формата RAW на Вашем компьютере и преобразуйте их в другие форматы. RAW FILE CONVERTER EX можно скачать бесплатно на веб-сайте Fujifilm.

<https://fujifilm-x.com/software/raw-file-converter-ex-powered-by-silkypix/>

Capture One Express Fujifilm

Capture One Express Fujifilm – программное обеспечение для редактирования изображений от Phase One A/S. Просматривайте изображения формата RAW на компьютере и преобразуйте их в другие форматы. Capture One Express Fujifilm можно скачать бесплатно на веб-сайте Phase One.

<https://www.captureone.com/products/express/fujifilm>

Capture One Pro Fujifilm

Capture One Pro Fujifilm – программное обеспечение рабочего процесса от Phase One A/S. Программное обеспечение Capture One Pro Fujifilm поддерживает привязанную съемку и преобразование изображений в формате RAW в другие форматы.

<https://www.captureone.com/products/fujifilm>

 Эта фотокамера не поддерживает привязанную съемку.

FUJIFILM X Acquire

Сохранение и загрузка настроек фотокамеры. Мгновенно измените настройки фотокамеры или отправьте настройки на другие фотокамерами того же типа.

<https://fujifilm-x.com/software/fujifilm-x-acquire/>

 Эта фотокамера не поддерживает привязанную съемку.

FUJIFILM X RAW STUDIO

Когда камера подключена к компьютеру через USB-порт, программа FUJIFILM X RAW STUDIO может использовать уникальный процессор обработки изображений для быстрого преобразования RAW-файлов в высококачественные изображения других форматов.

<https://fujifilm-x.com/software/x-raw-studio/>

FUJIFILM PC AutoSave

Загружайте фотографии с фотокамеры по беспроводным сетям (📖 276).

http://app.fujifilm-dsc.com/en/pc_autosave/

В целях безопасности



Обязательно перед использованием изделия прочтите данные примечания

Примечания по безопасности



- Необходимо правильно пользоваться фотокамерой. Перед использованием фотокамеры внимательно прочтите данные замечания по безопасности и *Руководство пользователя*.
- После прочтения данных примечаний по безопасности сохраните их в надежном месте.

Информация о символах

Приведенные ниже символы используются в данном документе для обозначения степени тяжести травм или ущерба, к которым может привести несоблюдение обозначенных символами требований, и, как следствие, неправильное использование устройства.

	ПРЕДУПРЕЖДЕНИЕ	Несоблюдение требований, обозначенных данным символом, может повлечь смерть или тяжелые травмы.
	ПРЕДОСТЕРЕЖЕНИЕ	Несоблюдение требований, обозначенных данным символом, может повлечь получение телесных повреждений или материальный ущерб.















Приведенные ниже символы используются для обозначения характера инструкций, которые следует соблюдать.

	Треугольные значки обозначают информацию, на которую нужно обратить внимание («важно»).
	Перечеркнутый круг указывает на запрет указанных действий («Запрещено»).
	Круг с восклицательным знаком указывает на обязательность действий («Обязательно»).





ПРЕДУПРЕЖДЕНИЕ









 <small>Отсоедините устройство от сети</small>	При возникновении проблем выключите фотокамеру, извлеките батарею, отсоедините USB-кабель и отсоедините сетевой блок питания. Продолжение использования фотокамеры при появлении дыма, необычного запаха или при проявлении признаков неисправности, может привести к пожару или к поражению электрическим током. Обратитесь к своему дилеру Fujifilm.
 <small>Не допускать попадания воды</small>	Не допускайте попадания внутрь фотокамеры или соединительных кабелей воды или посторонних предметов. Не используйте фотокамеру или соединительные кабели после попадания в них пресной или соленой воды, молока, напитков, моющих средств или других жидкостей. Если жидкость попадет в фотокамеру или соединительные кабели, выключите фотокамеру, извлеките батарею, отсоедините USB-кабель и отсоедините сетевой блок питания. Продолжение использования фотокамеры может привести к пожару или к поражению электрическим током. Обратитесь к своему дилеру Fujifilm.
 <small>Не используйте в ванной или в душе</small>	Не используйте фотокамеру в ванной или в душе. Это может привести к пожару или поражению электрическим током.
 <small>Не разбирайте</small>	Никогда не пытайтесь разобрать или внести изменения в конструкцию фотокамеры (никогда не открывайте корпус). Невыполнение данного требования может привести к возгоранию или поражению электрическим током.
 <small>Не трогайте внутренние детали</small>	Если корпус разбился в результате падения или другого чрезвычайного происшествия, не трогайте открытые детали. Несоблюдение этой меры предосторожности может привести к поражению электрическим током или возникновению травм, если Вы дотронетесь до поврежденных деталей. Немедленно выньте батарею, соблюдая осторожность, чтобы избежать получения травм или поражения электрическим током, и отнесите изделие в место приобретения для консультации.
 <small>Не тяните за кабель</small>	Не заменяйте, не нагревайте, не перекручивайте и не натягивайте соединительный кабель, не ставьте на него тяжелые предметы. Это может вызвать повреждение кабеля и привести к пожару или поражению электрическим током. При повреждении кабеля обратитесь к своему дилеру Fujifilm. Не используйте кабели с искривленными разъемами.
 <small>Не ставьте на неровную поверхность</small>	Не помещайте фотокамеру на неустойчивую поверхность. Фотокамера может упасть и причинить травму.

⚠ ПРЕДУПРЕЖДЕНИЕ

	Никогда не пытайтесь производить съемку во время движения. Не используйте фотокамеру во время ходьбы или управления транспортным средством. Это может привести к падению или дорожно-транспортному происшествию.
	Не прикасайтесь к металлическим элементам фотокамеры во время грозы. Это может привести к поражению электрическим током от грозового разряда.
	Используйте батареи только по назначению. Вставляйте батареи, как показано на схеме.
	Не разбирайте, не модифицируйте и не нагревайте батареи. Не роняйте, не ударяйте и не бросайте батареи или не подвергайте их сильным ударам любым другим способом. Не используйте батареи, у которых есть признаки протекания, деформации, обесцвечивания или других дефектов. Для зарядки аккумуляторных батарей используйте только указанные зарядные устройства и не пытайтесь зарядить неперезаряжаемые литий-ионные или щелочные батареи. Не допускайте короткого замыкания батарей и не храните их рядом с металлическими предметами. Несоблюдение этих мер безопасности может стать причиной перегрева, возгорания, взрыва или протекания батарей, что может привести к пожару, ожогам или другим травмам.
	Используйте только батареи или адаптеры переменного тока, предназначенные для данной фотокамеры. Напряжение питания должно соответствовать указанному. Использование других источников питания может привести к пожару.
	При вытекании электролита из батарей питания и попадании в глаза, на кожу или на одежду немедленно промойте пораженный участок чистой водой и обратитесь к врачу или вызовите скорую медицинскую помощь.
	Не используйте для зарядки батарей зарядное устройство, отличное от указанного в инструкции. Прилагаемое зарядное устройство предназначено только для зарядки батарей того типа, что входят в комплект поставки фотокамеры. Использование зарядного устройства для заряда обычных батарей или других типов аккумуляторов может привести к вытеканию электролита, перегреву или взрыву.
	Использование вспышки вблизи глаз человека может вызвать ухудшение зрения. Будьте особенно осторожны при съемке младенцев и маленьких детей.
	Не оставляйте надолго в контакте с горячими поверхностями. Не оставляйте часть корпуса в контакте с изделием на длительное время, когда изделие включено. Несоблюдение этого требования может привести к низкотемпературным ожогам, особенно при длительном использовании, при высоких температурах окружающей среды, когда ВЫСОКИЙ выбрано для ТЕМП. АВТОМАТИЧ. ОТКЛЮЧ. или у пользователей, которые страдают от плохого кровообращения или повышенной чувствительности, и в этом случае рекомендуется использовать шатив или аналогичные меры предосторожности.
	Не следует использовать в присутствии легковоспламеняющихся предметов, взрывоопасных газов или пыли.
	При переносе батарей вставляйте их в цифровую фотокамеру или кладите в жесткий футляр. Храните батареи в жестком футляре. При утилизации отработанных батарей оборачивайте контакты изоляционной лентой. Контакт с другими металлическими предметами или батареями может привести к возгоранию или взрыву батареи.
	Храните карты памяти, горячие башмаки и другие мелкие детали в недоступном для детей месте. Дети могут проглотить мелкие детали; держите их подальше от детей. Если ребенок проглотил мелкую деталь, обратитесь к врачу или позвоните в службу спасения.
	Храните в местах, недоступных для маленьких детей. Среди элементов, которые могут привести к травме, являются ремешок, который может запутаться вокруг шеи ребенка и привести к удушью, и вспышка, которая может привести к ухудшению зрения.
	Следуйте указаниям персонала больниц и овалитий. Этот продукт генерирует радиочастотную эмиссию, которая может помешать навигационному или медицинскому оборудованию.

⚠ ПРЕДОСТЕРЕЖЕНИЕ

	Не используйте эту фотокамеру в местах, где присутствуют пары нефтепродуктов или масел, водяной пар, влага или пыль. Это может привести к пожару или поражению электрическим током.
	Не оставляйте эту фотокамеру в местах, где она может подвергнуться действию слишком высоких температур. Не оставляйте фотокамеру в закрытом автомобиле или под прямыми солнечными лучами. Это может привести к пожару.
	Не кладите на фотокамеру тяжелые предметы. Это может привести к опрокидыванию или падению тяжелого предмета и причинить травмы.
	Не перемещайте фотокамеру с подключенным адаптером переменного тока. Не тяните соединительный кабель, чтобы отсоединить адаптер переменного тока. Это может вызвать повреждение кабеля питания или других кабелей и стать причиной пожара или поражения электрическим током.

 ПРЕДОСТЕРЕЖЕНИЕ	
	Не накрывайте и не заворачивайте фотокамеру или адаптер переменного тока тканью или одеялом. Это может вызвать перегрев и привести к деформации корпуса или стать причиной пожара.
	Не используйте штатив, если он поврежден или не полностью вставляется в розетку. Несоблюдение этой меры предосторожности может привести к возгоранию или поражению электрическим током.
	Если Вы приступаете к чистке фотокамеры или не планируете использовать фотокамеру в течение продолжительного периода времени, извлеките батареи и отсоедините адаптер переменного тока. Несоблюдение данного требования может привести к пожару или поражению электрическим током.
	После подзарядки отключайте зарядное устройство от электросети. Оставленное в розетке зарядное устройство может стать причиной пожара.
	Когда карта памяти извлекается из фотокамеры, то она быстро выскакивает из отверстия. Придерживайте ее пальцем, притормаживая движение карты. При извлечении карты можно получить травму.
	Регулярно проводите проверку и очистку внутренних частей Вашей фотокамеры. Скопление пыли в фотокамере может привести к пожару или поражению электрическим током. Каждые два года обращайтесь к своему дилеру Fujifilm для внутренней очистки фотокамеры. Имейте в виду, что эта услуга платная.
	Опасность взрыва при неправильной установке аккумулятора. Заменяйте только батареями того же самого или эквивалентного типа.

Батарея и источник питания

Примечание: Проверьте тип используемых в фотокамере батарей и прочтите соответствующие разделы.

 **ПРЕДУПРЕЖДЕНИЕ:** не подвергайте батарею воздействию чрезмерно высокой температуры, источниками которой могут быть солнечный свет, огонь и т. п.

Ниже описывается, как правильно использовать батареи питания и продлить срок их службы. Неправильное использование батарей сокращает срок их службы и может вызвать вытекание электролита, привести к перегреву, возгоранию или взрыву.

Литий-ионные батареи

Прочтите данный раздел, если в Вашей фотокамере используются литий-ионные батареи.

Батарея питания поставляется незаряженной. Перед использованием фотокамеры зарядите батарею. Храните батарею в футляре, если она не используется.

■ Примечания, касающиеся батарей

Батарея постепенно разряжается, даже если она не используется. Заряжайте батарею за один-два дня до начала работы.

Срок службы батарей можно продлить, если выключать фотокамеру, когда она не используется.

Емкость батареи уменьшается при низких температурах; разряженная батарея может не работать на холоде. Держите полностью заряженную запасную батарею в теплом месте и заменяйте батарею при необходимости, или держите батарею в кармане или другом теплом месте и вставляйте ее только непосредственно перед съемкой. Не кладите батарею так, чтобы она непосредственно соприкасалась с обогревателями для рук или другими нагревательными приборами.

■ Зарядка аккумулятора

Батарею также можно заряжать с помощью дополнительного зарядного устройства BC-W126S. Время зарядки увеличится при температурах окружающей среды ниже +10 °C или выше +35 °C. Не пытайтесь заряжать батарею при температурах выше +40 °C; при температурах ниже +5 °C батарея не зарядится.

Не пытайтесь подзаряжать полностью заряженную батарею. Однако чтобы производить зарядку, не обязательно, чтобы батарея была полностью разряжена.

Сразу после зарядки или во время использования батарея может быть теплой на ощупь. Это нормальное явление.

■ Срок службы батареи

При обычных температурах батарею можно заряжать примерно 300 раз. Заметное уменьшение способности батареи удерживать заряд указывает на то, что подошел конец срока ее службы и ее следует заменить.

■ Хранение

Характеристики батареи могут ухудшиться, если полностью заряженную батарею не использовать в течение длительного времени. Полностью разрядите батарею, прежде чем поместить ее на хранение.

Если фотокамера не будет использоваться в течение длительного времени, выньте батарею и храните ее в сухом месте при температуре окружающей среды от +15 °C до +25 °C. Не храните батарею в местах с экстремальными температурами.

■ Предостережения: Обращение с батареей

- Не переносите и не храните батарею вместе с металлическими предметами, например, с ожерельями или шпильками.
- Не подвергайте воздействию пламени или тепла.
- Не разбирайте и не изменяйте конструкцию.
- Используйте только с соответствующими зарядными устройствами.
- Утилизируйте использованные батареи сразу.
- Не роняйте батареи и не подвергайте их сильным ударам.
- Не подвергайте воздействию воды.
- Держите контакты в чистоте.
- Батарея и корпус фотокамеры могут нагреваться после продолжительного использования. Это нормальное явление.

■ Предостережение: Утилизация

Утилизируйте использованные батареи в соответствии с местными правилами. Следует обращать внимание на экологические аспекты утилизации батарей. Используйте устройство в умеренных климатических условиях.

Адаптеры переменного тока

Используйте только адаптеры переменного тока Fujifilm, предназначенные для данной фотокамеры. При использовании других адаптеров можно повредить фотокамеру.

- Адаптер переменного тока предназначен только для использования в помещениях.
- Проверьте, что вилка постоянного тока надежно вставлена в фотокамеру.
- Перед тем как отсоединить адаптер, выключите фотокамеру. Отсоединяйте адаптер, держась за разъем, а не за провод.
- Не используйте с другими устройствами.
- Не разбирайте.
- Не подвергайте воздействию высоких температур или влажности.
- Не подвергайте адаптер сильным ударам.
- При использовании адаптер переменного тока может гудеть или нагреваться. Это нормальное явление.
- Если адаптер создает радиопомехи, измените положение или ориентацию приемной антенны.

Использование фотокамеры

- Не направляйте фотокамеру на очень яркие источники света, включая источники искусственного света или источники естественного света, например, на солнце в безоблачном небе. Несоблюдение этой меры предосторожности может привести к повреждению сенсора изображения фотокамеры.
- Сильный солнечный свет, сфокусированный через видоискатель, может повредить панель электронного видоискателя (EVF). Не наводите электронный видоискатель на солнце.

Выполните пробные снимки

Перед съемкой важных событий (например, свадеб или путешествий) сделайте пробный снимок и посмотрите результат, чтобы проверить правильно ли работает фотокамера. Корпорация FUJIFILM не несет ответственности за повреждения или потерянную прибыль в результате неправильной работы изделия.

Примечания по авторским правам

Кроме случаев использования изображений исключительно в личных целях, изображения, полученные с помощью цифровой камеры, нельзя использовать в нарушение авторского права, без разрешения правообладателя. Помните, что существуют ограничения на съемку в театрах, на развлекательных мероприятиях и выставках, даже если снимки предназначены для использования исключительно в личных целях. Также следует помнить, что передача карт памяти с записанными на них изображениями или данными, защищенными авторским правом, разрешена только в соответствии с законодательством об авторском праве.

Обращение

Чтобы обеспечить правильность записи изображений, во время съемки не подвергайте фотокамеру ударным воздействиям.

Жидкие кристаллы

В случае повреждения монитора, необходимо соблюдать осторожность и избегать контакта с жидкими кристаллами. В случае возникновения одной из описанных ниже ситуаций немедленно выполните указанные действия:

- **При попадании жидких кристаллов на кожу**, протрите соответствующий участок кожи тканью, затем тщательно промойте проточной водой с мылом.
- **При попадании жидких кристаллов в глаза** промойте глаза чистой водой не менее 15 минут, а затем обратитесь за медицинской помощью.
- **При проглатывании жидких кристаллов** тщательно промойте рот водой. Выпейте большое количество воды и вызовите рвоту, затем обратитесь за медицинской помощью.

Несмотря на то, что дисплей изготовлен с использованием чрезвычайно высокоточной технологии, на нем могут быть пиксели, которые горят постоянно или не горят вообще. Это не является неисправностью и не влияет на снимки, снятые изделием.

Информация о товарных знаках

Digital Split Image является товарным знаком или зарегистрированным товарным знаком корпорации FUJIFILM. Digital Micro Prism является товарным знаком или зарегистрированным товарным знаком FUJIFILM Corporation. Использование в данном документе шрифты разработаны исключительно компанией DynaComware Taiwan Inc. Apple, iPhone, iPad, Mac, OS X, macOS и Lightning являются зарегистрированными товарными знаками Apple Inc. в США и других странах. Windows является зарегистрированным товарным знаком корпорации Microsoft в США и других странах. Android является товарным знаком или зарегистрированным товарным знаком компании Google LLC. Adobe, логотип Adobe, Photoshop и Lightroom являются товарными знаками или зарегистрированными товарными знаками компании Adobe Systems Incorporated в США и других странах. Wi-Fi® и Wi-Fi Protected Setup® являются зарегистрированными товарными знаками компании Wi-Fi Alliance. Словесный знак и логотипы Bluetooth® являются зарегистрированными товарными знаками, принадлежащими Bluetooth SIG, Inc., и любое использование таких знаков компанией Fujifilm осуществляется по лицензии. Логотипы SDHC и SDXC являются товарными знаками компании SD-3C, LLC. Логотип HDMI является товарным знаком или зарегистрированным товарным знаком компании HDMI Licensing LLC. Все прочие товарные наименования, упомянутые в данном руководстве, являются товарными знаками или зарегистрированными товарными знаками их соответствующих владельцев.

Электрические помехи

Данная фотокамера может создавать помехи работе больничного или аэронавигационного оборудования. Прежде чем использовать фотокамеру в больнице или самолете, спросите разрешения у персонала больницы или экипажа.

Стандарты цветного телевидения

NTSC (National Television System Committee) – стандарт цветного телевидения, принятый в основном в США, Канаде и Японии. PAL (Phase Alternation by Line) – стандарт цветного телевидения, принятый в основном в странах Европы и Китае.

Печать формата Exif (версия Exif 2.3)

Exif Print представляет собой заново переработанный формат файлов цифровых фотокамер, в котором информация, сохраняемая с фотографиями, используется для оптимального воспроизведения цветов при печати.

ВАЖНОЕ ЗАМЕЧАНИЕ: Прочтите, прежде чем использовать программное обеспечение

Запрещен прямой или косвенный экспорт, целиком или частично, лицензированного программного обеспечения без разрешения соответствующих органов управления.

ПРИМЕЧАНИЯ

Во избежание возгорания или поражения электрическим током не подвергайте это устройство воздействию воды и влаги.

Прочтите «Примечания по безопасности» и убедитесь, что поняли их, прежде чем пользоваться фотокамерой.

Для потребителей в Канаде

CAN ICES-3 (B)/NMB-3(B)

ОСТОРОЖНО: Данное цифровое устройство Класса В соответствует канадскому стандарту ICES-003.

Заявление Министерства промышленности Канады: Это устройство соответствует требованиям нелицензируемых RSS промышленности Канады. Эксплуатация допускается при соблюдении следующих двух условий: (1) Данное устройство не должно создавать вредные помехи и (2) данное устройство должно принимать любые помехи, включая помехи, которые могут вызвать нежелательную работу устройства.

Это устройство и его антенна(ы) не должны быть совмещены или работать в сочетании с любой другой антенной или передатчиком, кроме проверенных встроенных радиостанций. Функция Выбор кода страны отключена для продуктов, продаваемых в США/Канаде.

О радиационном облучении: Имеющиеся научные доказательства не показывают, что какие-либо заболевания связаны с использованием беспроводных устройств малой мощности. Однако не существует доказательств того, что эти маломощные беспроводные устройства являются абсолютно безопасными. Беспроводные устройства малой мощности излучают низкие уровни радиочастотной энергии (PЧ) в микроволновом диапазоне во время использования. Несмотря на то, что высокие уровни радиочастот могут влиять на здоровье (нагревая ткани), воздействие низкого уровня маломощного радиочастотного излучения, не вызывающего нагревания, не приводит к известным неблагоприятным последствиям для здоровья. В ходе многочисленных исследований воздействия маломощного радиочастотного излучения не было выявлено каких-либо биологических эффектов. В некоторых научных работах высказываются предположения о возможном существовании биологических эффектов, но такие результаты не были подтверждены дополнительными исследованиями. X100V был протестирован и признан соответствующим IC пределам радиационного воздействия, установленным для неконтролируемой среды и соответствует правилам воздействия радиочастот (PЧ) IC RSS-102.

Утилизация электрического и электронного оборудования в домашних условиях

В странах ЕС, Норвегии, Исландии, Лихтенштейне: Данный символ на изделии, в руководстве, на гарантийном талоне и/или на упаковке указывает на то, что данное изделие нельзя утилизировать вместе с бытовыми отходами. Вместо этого его нужно отнести в приемный пункт по сбору, переработке и вторичному использованию электрического и электронного оборудования.



Правильная утилизация поможет предотвратить потенциальные негативные последствия для окружающей среды и здоровья человека, которые могут возникнуть в результате несоответствующей утилизации данного изделия.

Данный символ на батареях или аккумуляторах указывает на то, что данные изделия нельзя утилизировать вместе с бытовыми отходами.



Если батареи или аккумуляторы легко извлекаются из устройства, утилизируйте их отдельно в соответствии с местными требованиями.

Повторное использование материалов поможет сохранить природные ресурсы. Для получения дополнительной информации об утилизации данного изделия обращайтесь в местные органы власти, в службу по сбору, переработке и вторичному использованию отходов или в магазин, где Вы приобрели изделие.

В странах за пределами Европейского союза, Норвегии, Исландии и Лихтенштейна: Если необходимо утилизировать данное изделие, включая батареи или аккумуляторы, свяжитесь с местными властями и уточните правила утилизации.

В Японии: Данный символ на батареях указывает, что они должны утилизироваться отдельно.



NP-W126S Информация о дате производства, указанной на перезаряжаемой батарее

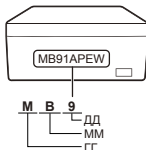

ГГ		ММ		ДД					
2014	P	1	A	1	1	11	B	21	M
2015	N	2	B	2	2	12	C	22	N
2016	M	3	C	3	3	13	D	23	P
2017	L	4	D	4	4	14	E	24	R
2018	K	5	E	5	5	15	F	25	S
2019	J	6	F	6	6	16	G	26	T
:	:	7	G	7	7	17	H	27	V
2028	A	8	H	8	8	18	J	28	W
2029	Z	9	I	9	9	19	K	29	X
2030	Y	10	J	10	A	20	L	30	Y
2031	X	11	K					31	Z
:	:	12	L						

Беспроводные сетевые устройства и устройства Bluetooth: предостережения

ВАЖНО: Прочтите следующие замечания, прежде чем использовать встроенный беспроводной передатчик фотокамеры.

Ф Данное изделие, содержащее функцию шифрования, разработанную в Соединенных Штатах, контролируется Правилами экспортного контроля Соединенных Штатов и не может быть экспортировано или реэкспортировано в какую-либо страну, на которую Соединенные Штаты накладывают эмбарго на поставку товаров.

- **Используйте только беспроводную сеть или устройство Bluetooth.** Fujifilm не берет на себя ответственность за повреждения, возникшие в результате несанкционированного использования. Не используйте в аппаратуре, требующей высокой степени надежности, например, в медицинском оборудовании или других системах, которые могут прямо или косвенно воздействовать на жизнь людей. При использовании данного устройства в компьютере или другой системе, требующей более высокой степени надежности, чем беспроводная сеть или устройства Bluetooth, обязательно соблюдайте все меры предосторожности для обеспечения безопасности и предотвращения неисправности.
- **Используйте только в той стране, где данное устройство было приобретено.** Данное устройство соответствует нормам, регулирующим беспроводные сетевые устройства и устройства Bluetooth в той стране, в которой оно было приобретено. При использовании данного устройства соблюдайте все нормы, действующие в соответствующем регионе. Fujifilm не берет на себя ответственность за проблемы, возникающие из-за использования данного устройства в других территориально-административных единицах.
- **Не используйте данное устройство в местах, подверженных воздействию магнитных полей, статического электричества или радиопомех.** Не используйте передатчик вблизи микроволновых печей или в других местах, подверженных воздействию магнитных полей, статического электричества или радиопомех, которые могут мешать приему беспроводных сигналов. Могут возникать взаимные помехи, когда передатчик используется вблизи другого беспроводного устройства, работающего в диапазоне 2,4 ГГц.
- **Безопасность.** Беспроводная сеть и устройства Bluetooth передают данные по радио, поэтому их использование требует повышенного внимания к безопасности, чем в случае проводных сетей.
 - Не подключайтесь к неизвестным сетям или сетям, к которым у Вас нет права доступа, даже если они отображаются на Вашем устройстве, поскольку такой доступ может считаться несанкционированным. Подключайтесь только к сетям, к которым у Вас есть право доступа.
 - Имейте в виду, что беспроводные передачи могут быть уязвимы для перехвата сторонними лицами.
- **Приведенные далее пункты запрещены законом:**
 - Разборка или модификация этого устройства
 - Удаление ярлыков сертификации устройств
- **Данное устройство работает на той же частоте, что и промышленные, образовательные и медицинские устройства и беспроводные передатчики.** Оно также работает на той же частоте, что и лицензионные и специальные нелицензионные низковольтные передатчики, используемые в системах слежения с радиочастотной идентификацией для сборочных линий другого подобного оборудования.
- **Во избежание помех в работе вышеперечисленных устройств соблюдайте следующие меры предосторожности.** Перед использованием данного устройства убедитесь в том, что не работает передатчик радиочастотной идентификации. Если Вы обнаружите, что данное устройство вызывает помехи в работе лицензионных передатчиков, используемых в системах слежения с радиочастотной идентификацией, немедленно прекратите использование затронутой частоты или переместите устройство в другое место. Если Вы заметили, что данное устройство вызывает помехи в низковольтных системах слежения с радиочастотной идентификацией, обратитесь к представителю Fujifilm.
- **Не используйте это устройство на борту самолета.** Имейте в виду, что Bluetooth может оставаться включенным, даже когда камера отключена. Bluetooth можно отключить, выбрав ОТКЛ для  **НАСТРОЙКА СОЕДИНЕНИЯ** > **НАСТРОЙКИ Bluetooth** > **ВКЛ/ВЫКЛ Bluetooth**.



Перед использованием объектива прочтите эти примечания

Примечания по безопасности



- Необходимо правильно пользоваться объективом. Перед использованием внимательно прочтите данные примечания по безопасности и *Руководство пользователя* фотокамерой.
- После прочтения данных примечаний по безопасности сохраните их в надежном месте.

Информация о символах





Приведенные ниже символы используются в данном документе для обозначения степени тяжести травм или ущерба, к которым может привести несоблюдение обозначенных символами требований, и, как следствие, неправильное использование устройства.

	ПРЕДУПРЕЖДЕНИЕ	Несоблюдение требований, обозначенных данным символом, может повлечь смерть или тяжелые травмы.
	ПРЕДОСТЕРЕЖЕНИЕ	Несоблюдение требований, обозначенных данным символом, может повлечь получение телесных повреждений или материальный ущерб.







Приведенные ниже символы используются для обозначения характера инструкций, которые следует соблюдать.

	Треугольные значки обозначают информацию, на которую нужно обратить внимание («важно»).
	Перечеркнутый круг указывает на запрет указанных действий («Запрещено»).
	Круг с восклицательным знаком указывает на обязательность действий («Обязательно»).

⚠ ПРЕДУПРЕЖДЕНИЕ

	Не погружайте в воду и не подвержайте воздействию воды. Невыполнение данного требования может привести к возгоранию или поражению электрическим током.
	Не разбирайте (не открывайте корпус). Несоблюдение этой меры предосторожности может привести к возгоранию, поражению электрическим током или возникновению травм из-за неправильной работы изделия.
	Если корпус разбился в результате падения или другого чрезвычайного происшествия, не трогайте открытые детали. Несоблюдение этой меры предосторожности может привести к поражению электрическим током или возникновению травм, если Вы дотронетесь до поврежденных деталей. Немедленно выньте батарею, соблюдая осторожность, чтобы избежать получения травмы или поражения электрическим током, и отнесите изделие в место приобретения для консультации.
	Не кладите на неустойчивые поверхности. Изделие может упасть, вызвав травму.
	Не смотрите на солнце через объектив или видоискатели фотокамеры. Несоблюдение данной меры предосторожности может привести к необратимому нарушению зрения.

⚠ ПРЕДОСТЕРЕЖЕНИЕ

	Не используйте и не храните в местах, подверженных воздействию пара или дыма, а также в местах, где присутствует повышенная влажность или большое количество пыли. Невыполнение данного требования может привести к возгоранию или поражению электрическим током.
	Не оставляйте на прямом солнечном свете или в местах, подверженных воздействию высоких температур, таких как закрытый автомобиль в солнечный день. Несоблюдение этих мер предосторожности может привести к возгоранию.
	Храните в местах, не доступных для маленьких детей. В руках ребенка этот предмет может стать причиной телесных повреждений.
	Не протирайте мокрыми руками. Невыполнение данного требования может привести к поражению электрическим током.
	Во время съемки объектов, освещенных солнцем, не допускайте попадания солнца в кадр. Солнечный свет, сфокусированный в фотокамере, когда солнце находится в кадре или рядом с ним, может вызвать возгорание или ожоги.
	Когда изделие не используется, закройте крышки объектива и храните изделие там, где на него не падает прямой солнечный свет. Солнечный свет, сфокусированный объективом, может вызвать возгорание или ожоги.
	Не переносите фотокамеру или объектив, когда они установлены на штативе. Изделие может упасть или удариться о другие предметы, вызвав травму.

Уход за изделием

Чтобы гарантировать работу фотокамеры на длительное время, соблюдайте следующие меры.

Корпус камеры: Используйте мягкую, сухую ткань для чистки корпуса фотокамеры после каждого использования. Не используйте спирт, растворитель или другие летучие химические вещества, которые могут вызвать появление пятен или деформацию кожи на корпусе фотокамеры. Любую жидкость с фотокамеры следует немедленно удалять сухой мягкой тканью. Воспользуйтесь грушей для удаления пыли с монитора, соблюдая осторожность, чтобы его не поцарапать, а затем аккуратно вытрите его мягкой, сухой тканью. Оставшиеся пятна можно удалить, аккуратно протерев объектив специальной бумагой для чистки объектива Fujifilm с нанесенным на нее небольшим количеством жидкости для чистки объектива. Перед тем как положить фотокамеру на хранение, наденьте крышку на объектив.

Обновления прошивки

Некоторые функции продукта могут отличаться от функций, описанных в прилагаемом руководстве, по причине обновления прошивки. Для получения более подробной информации о каждой модели посетите наш сайт: <https://fujifilm-x.com/support/download/firmware/>

Проверка версии прошивки

 Фотокамера будет показывать версию микропрограммного обеспечения, только если вставлена карта памяти.

- 1 Выключите фотокамеру и убедитесь, что карта памяти вставлена.
- 2 Включите фотокамеру, нажимая кнопку **DISP/BACK**. Будет отображена текущая версия прошивки. Проверьте версию прошивки.
- 3 Выключите фотокамеру.

Поиск и устранение неисправностей

Обратитесь к нижеприведенной таблице в случае возникновения неполадок Вашей фотокамеры. Если здесь Вам не удалось найти решение, обратитесь к дистрибьютору Fujifilm.

Питание и батарея

Проблема	Устранение
Фотокамера не включается.	<ul style="list-style-type: none">• Батарея полностью разряжена: Зарядите батарею или вставьте запасную полностью заряженную батарею (📖 36).• Батарея вставлена неправильно: Снова вставьте батарею в правильной ориентации (📖 32).• Не защелкнута крышка отсека батареи: Защелкните крышку отсека батареи (📖 32).
Монитор не включается.	Монитор может не включиться, если фотокамера выключится, а затем опять включится очень быстро. Держите кнопку затвора нажатой наполовину до активации монитора.
Батарея слишком быстро разряжается.	<ul style="list-style-type: none">• Батарея холодная: Нагрейте батарею, положив ее в карман или другое теплое место, и вставьте в фотокамеру непосредственно перед фотосъемкой.• Контакты батареи загрязнены: Очистите контакты с помощью мягкой сухой ткани.• ВКЛ выбрано для  НАСТРОЙКА AF/MF > ПРЕДВАРИТЕЛ. АФ: Выключите ПРЕДВАРИТЕЛ. АФ (📖 127).• Батарея заряжалась много раз: Батарея достигла конца срока службы батареи. Приобретите новую батарею.
Фотокамера неожиданно отключается.	Батарея полностью разряжена: Зарядите батарею или вставьте запасную полностью заряженную батарею (📖 36).

Проблема	Устранение
Зарядка не начинается (USB).	<ul style="list-style-type: none"> Вставьте батарею фотокамеры (📖 32). Повторно вставьте батарею фотокамеры, соблюдая правильную ориентацию (📖 32). Убедитесь, что фотокамера подключена к компьютеру (📖 36). Если компьютер отключен или находится в спящем режиме, включите или активируйте компьютер и отсоедините и снова подсоедините кабель USB (📖 36).
Зарядка не начинается (зарядное устройство).	<ul style="list-style-type: none"> Вставьте батарею. Повторно вставьте батарею, соблюдая правильную ориентацию. Убедитесь, что зарядное устройство правильно подключено к розетке. Убедитесь, что сетевой переходник правильно подключен к зарядному устройству.
Зарядка протекает медленно.	Заряжайте батарею при комнатной температуре.
Индикатор мигает, но батарея не заряжается.	<ul style="list-style-type: none"> Контакты батареи загрязнены: Очистите контакты с помощью мягкой сухой ткани (📖 32). Батарея заряжалась много раз: Батарея достигла конца срока службы батареи. Приобретите новую батарею. Если батарея все равно не заряжается, обратитесь к своему дилеру Fujifilm (📖 288).
Значок внешнего источника питания не отображается.	Убедитесь, что параметр ВКЛ выбран для НАСТРОЙКА ПИТАНИЯ USB (📖 240).

Меню и сообщения на дисплее

Проблема	Устранение
Отображение не на русском языке.	Выберите РУССКИЙ для ПОЛЬЗОВАТЕЛЬСКИЕ НАСТРОЙКИ >  言語/LANG. (📖 42, 202).

Съемка

Проблема	Устранение
Фотокамера не снимает, когда нажимается кнопка затвора.	<ul style="list-style-type: none">• Карта памяти заполнена: Вставьте новую карту памяти или удалите фотографии (📖 32, 182).• Карта памяти не отформатирована: Отформатируйте карту памяти в фотокамере (📖 200).• Контакты карты памяти загрязнены: Очистите контакты с помощью мягкой сухой ткани.• Карта памяти повреждена: Вставьте новую карту памяти (📖 32).• Батарея полностью разряжена: Зарядите батарею или вставьте запасную полностью заряженную батарею (📖 36).• Фотокамера автоматически отключилась: Включите камеру (📖 38).
После нажатия кнопки спуска затвора наполовину на мониторе или в видоискателе видно мерцание («шум»).	При низкой освещенности и, когда прикрыта диафрагма, для содействия в выборе композиции повышается коэффициент усиления, что может привести к появлению заметного мерцания во время предварительного просмотра изображения на дисплее. Это не влияет на качество изображений, снятых фотокамерой.
Фотокамера не фокусируется.	Объект не подходит для автофокусировки: Используйте блокировку фокуса или ручную фокусировку (📖 83).

Проблема	Устранение
<p>Лицо не обнаруживается.</p>	<ul style="list-style-type: none"> • Лицо объекта съемки закрыто солнцезащитными очками, головным убором, длинными волосами или другими предметами: Уберите препятствие (📖 128). • Лицо объекта съемки занимает только небольшую область кадра: Измените компоновку снимка так, чтобы лицо объекта занимало большую область кадра (📖 128). • Лицо человека отвернуто от фотокамеры: Попросите его повернуться к фотокамере (📖 128). • Камера наклонена: Держите камеру ровно. • Лицо объекта съемки плохо освещено: Выполните съемку при ярком освещении.
<p>Вспышка не срабатывает.</p>	<ul style="list-style-type: none"> • Вспышка выключена: Отрегулируйте настройки (📖 152). • Батарея полностью разряжена: Зарядите батарею или вставьте запасную полностью заряженную батарею (📖 36). • Фотокамера находится в режиме брекетинга или непрерывном режиме: Выберите покадровый режим (📖 9).
<p>Вспышка не полностью освещает объект.</p>	<ul style="list-style-type: none"> • Объект находится за пределом диапазона действия вспышки: Расположите объект съемки в диапазоне действия вспышки. • Закрыто окно вспышки: Правильно держите камеру. • Выдержка короче, чем скорость синхронизации: Выберите более длинную выдержку (📖 99, 102).

Проблема	Устранение
Фотографии размыты.	<ul style="list-style-type: none"> • Загрязнен объектив: Очистите объектив. • Объектив загорожен: Уберите лишние предметы, закрывающие объектив (📖 45). • ! AF отображено во время съемки, а рамка фокусировки отображается красным: Проверьте фокус перед выполнением съемки (📖 46).
Фотографии в крапинку.	<ul style="list-style-type: none"> • Выдержка длинная, температура окружающей среды высокая: Это нормально и не является неисправностью.* Используйте функцию картирования пикселей (📖 117). * Рентгеновские лучи, космические лучи и другие виды излучения, взаимодействующие с датчиком изображения, могут стать источником появления ярких пятен различных цветов, например, белого, красного и синего. Пиксельное картирование помогает уменьшить появление таких ярких пятен. • Фотокамера длительное время использовалась при высокой температуре: Выключите фотокамеру и дождитесь, пока она остынет (📖 38, 316). • Отображается предупреждение о температуре: Выключите фотокамеру и дождитесь, пока она остынет (📖 38, 316).

Воспроизведение

Проблема	Устранение
Зернистые фотографии.	Фотографии были сделаны фотокамерами других марок или моделей.
Увеличение во время просмотра кадров недоступно.	Фотографии были сделаны с использованием опции ИЗМЕНИТЬ РАЗМЕР или фотокамерами других марок или моделей.
Нет звука при воспроизведении видеофрагментов.	<ul style="list-style-type: none"> • Слишком низкая громкость воспроизведения: Отрегулируйте громкость воспроизведения (🗨️ 206). • Микрофон был закрыт: Во время записи держите камеру правильно. • Динамик закрыт: Во время воспроизведения держите камеру правильно.
Выбранные фотографии не удаляются.	Некоторые фотографии, которые Вы хотите удалить, защищены. Снимите защиту, используя то устройство, с помощью которого эта защита была включена (🗨️ 186).
Фотографии остаются после выбора УДАЛИТЬ > ВСЕ КАДРЫ .	
Нумерация кадров неожиданно сбрасывается.	Была открыта крышка отсека батареи при включенной фотокамере. Прежде чем открыть крышку отсека батареи, выключите фотокамеру (🗨️ 233).

Соединения

Проблема	Устранение
Монитор пустой.	Камера подключена к телевизору: Изображения будут отображаться на экране телевизора, а не на мониторе фотокамеры (📖 272).
Мониторы телевизора и фотокамеры пусты.	ДАТЧИК ГЛАЗА выбрано для НАСТРОЙКА РЕЖИМА ОТОБРАЖЕНИЯ > ВОСПРОИЗВЕДЕНИЕ: Посмотрите в видеоискатель или выберите другой параметр НАСТРОЙКА РЕЖИМА ОТОБРАЖЕНИЯ (📖 207).
Нет изображения или звука на телевизоре.	<ul style="list-style-type: none">• Фотокамера неправильно подсоединена: Подсоедините камеру правильно (📖 272).• Вход на телевизоре установлен в положение «ТВ»: Установите вход на «HDMI» (📖 272).• Громкость на телевизоре слишком низкая: Используйте элементы управления на телевизоре для регулировки громкости (📖 272).
Компьютер не распознает фотокамеру.	Проверьте правильность подключения фотокамеры и компьютера (📖 277).
FUJIFILM X RAW STUDIO или FUJIFILM X Acquire не могут должным образом обнаружить фотокамеру.	Проверьте настройку, выбранную в фотокамере для РЕЖИМ ПОДКЛЮЧЕНИЯ К ПК. Выберите PR.RAW USB/ВОС.РЕЗ.КОП перед подключением USB-кабеля (📖 284).
Не удается подключить-ся к iPhone или iPad.	ВКЛ выбрано для НАСТРОЙКА ПИТАНИЯ USB. Выберите ОТКЛ , если фотокамера подключена через устройство Lightning к устройству, которое не подает питание (📖 240).
Не удается подключить-ся к смартфону.	Убедитесь, что фотокамера подключена правильно: процедура подключения фотокамеры зависит от типа разъема, которым оснащен смартфон (📖 281).

Беспроводная передача

Для получения дополнительной информации о поиске и устранении неисправностей посетите:

<http://digital-cameras.support.fujifilm.com/app?pid=x>



Проблема	Устранение
<p>Не удается подключить к смартфону. Фотокамера медленно подключается к смартфону или загружает изображения на смартфон. Загрузка не выполняется или прерывается.</p>	<ul style="list-style-type: none"> • Смартфон находится слишком далеко: Переместите устройство ближе (📖 274). • Близлежащие устройства вызывают помехи радио: Переместите камеру и смартфон подальше от микроволновых печей или беспроводных телефонов (📖 274).
<p>Изображения не могут быть загружены.</p>	<ul style="list-style-type: none"> • Смартфон подключается к другому устройству: Смартфон и камера может подключаться только к одному устройству одновременно. Прервите соединение и повторите попытку (📖 274). • Есть поблизости имеется несколько смартфонов: Попробуйте подключиться еще раз. Присутствие нескольких смартфонов может затруднить соединение (📖 274). • Изображение было создано на другом устройстве: Фотокамера может быть не в состоянии загрузить изображения, созданные на других устройствах. • Изображение представляет собой видеоролик: Вы можете выбирать видеоролики для загрузки при просмотре содержимого фотокамеры на Вашем смартфоне, однако загрузка занимает некоторое время. Для получения информации о просмотре изображений на дисплее фотокамеры посетите веб-сайт: http://app.fujifilm-dsc.com/en/camera_remote/
<p>Смартфон не отображает фотографии.</p>	<p>Выберите ВКЛ для ОБЩИЕ НАСТРОЙКИ > ИЗМ.РАЗ. ИЗО(СМ) 📖. При выборе ОТКЛ увеличивается время загрузки изображений с большим размером; кроме того, некоторые телефоны могут не отображать изображения более определенного размера (📖 241).</p>

Разное

Проблема	Устранение
Фотокамера не реагирует.	<ul style="list-style-type: none"> • Временная неисправность фотокамеры: Извлеките и повторно вставьте батарею (📖 32). • Батарея полностью разряжена: Зарядите батарею или вставьте запасную полностью заряженную батарею (📖 36). • Камера подключена к беспроводной ЛВС: Закончить соединение. • Элементы управления заблокированы: Нажмите и удерживайте кнопку MENU/OK, чтобы разблокировать элементы управления (📖 15, 17).
Фотокамера не работает как следует.	Извлеките и повторно вставьте батарею (📖 32). Обратитесь к своему дилеру Fujifilm в случае, если проблема не устраняется.
Движение в видеискателе или на мониторе отображается рывками, а не плавно.	Если НОРМАЛ. выбрано для ЭФФЕКТИВНОСТЬ , частота кадров уменьшается, если операции не выполняются в течение установленного периода. Нормальная частота кадров будет восстановлена после того, как будут использованы элементы управления фотокамерой (📖 231).
Нет звука.	Отрегулируйте громкость (📖 205).
При нажатии кнопки Q не отображается быстрое меню.	Режим БЛОК. TTL активен: Выключите БЛОК. TTL (📖 153).

Предупреждающие сообщения и индикация

На дисплее отображаются перечисленные ниже предупреждающие сообщения.

Предупреждение	Описание
 (красный)	Низкий заряд батареи. Зарядите батарею или вставьте полностью заряженную запасную батарею.
 (мигает красным)	Батарея полностью разряжена. Зарядите батарею или вставьте полностью заряженную запасную батарею.
!AF (отображается красным с красной фокусирующей рамкой)	Фотокамера не может сфокусироваться. Воспользуйтесь блокировкой фокусировки для фокусировки на другом объекте, находящемся на таком же расстоянии, и поменяйте композицию фотографии.
Диафрагма или выдержка показаны красным	Объект слишком яркий или слишком темный, и фотография будет переэкспонированной или недоэкспонированной. Используйте вспышку для дополнительного освещения при фотографировании плохо освещенных объектов.
ОШИБКА ФОКУСИРОВКИ ОШИБКА УПР. ОБЪЕКТИВОМ ВЫКЛЮЧИТЕ ФОТОКАМЕРУ, ЗАТЕМ СНОВА ВКЛЮЧИТЕ ЕЕ	Неисправность фотокамеры. Выключите фотокамеру, затем включите ее снова. Обратитесь к своему дилеру Fujifilm в случае, если сообщение показывается снова.
НЕТ КАРТЫ	Спуск затвора возможен только при вставленной карте памяти. Вставьте карту памяти.
КАРТА НЕ ОПРЕДЕЛЕНА	<ul style="list-style-type: none">• Карта памяти не отформатирована или карта памяти была отформатирована на компьютере или другом устройстве: Отформатируйте карту памяти с помощью  ПОЛЬЗОВАТЕЛЬСКИЕ НАСТРОЙКИ > ФОРМАТ-ВАТЬ.• Контакты карты памяти требуют чистки: Прочистите контакты мягкой сухой тканью. Если сообщение появляется снова, отформатируйте карту. Если сообщение появляется снова, замените карту памяти.• Неисправность камеры: Свяжитесь с дилером Fujifilm.



Предупреждение	Описание
ОШИБКА КАРТЫ	<ul style="list-style-type: none"> • Карта памяти не отформатирована для использования в фотокамере: Отформатируйте карту памяти. • Контакты карты памяти требуют чистки или карта памяти повреждена: Удалите загрязнение с контактов мягкой, сухой тканью. Если сообщение появляется снова, отформатируйте карту. Если сообщение появляется снова, замените карту памяти. • Несовместимая карта памяти: Используйте совместимую карту. • Неисправность камеры: Свяжитесь с дилером Fujifilm.
КАРТА ЗАЩИЩЕНА	Карта памяти заблокирована. Разблокируйте карту.
ЗАНЯТ	Карта памяти неправильно отформатирована. Воспользуйтесь фотокамерой для форматирования карты памяти.
 ПАМЯТЬ ЗАПОЛНЕНА	Карта памяти заполнена, и изображения записать нельзя. Удалите изображения или вставьте другую карту памяти, на которой больше свободного места.

Предупреждение	Описание
ОШИБКА ЗАПИСИ	<ul style="list-style-type: none"> • Ошибка карты памяти или ошибка соединения: Повторно вставьте карту или выключите камеру, а затем снова включите. Обратитесь к своему дилеру Fujifilm в случае, если сообщение показывается снова. • Оставшейся памяти недостаточно для записи дополнительных фотографий: Удалите фотографии или вставьте другую карту памяти, на которой больше свободного места. • Карта памяти не отформатирована: Отформатируйте карту памяти.
НОМЕРА КАДРОВ ИЗРАСХОД.	<p>В фотокамере закончились номера кадров (текущий номер кадра 999-9999). Вставьте отформатированную карту памяти и выберите Автосброс для  НАСТР.СОХР.ДАННЫХ > НОМЕР КАДРА. Сделайте снимок, чтобы сбросить нумерацию кадров на 100-0001, затем выберите Последоват для НОМЕР КАДРА.</p>
ОШИБКА ЧТЕНИЯ	<ul style="list-style-type: none"> • Файл поврежден или создан с помощью не этой фотокамеры: Просмотр файла невозможен. • Контакты карты памяти требуют чистки: Прочистите контакты мягкой сухой тканью. Если сообщение появляется снова, отформатируйте карту. Если сообщение появляется снова, замените карту памяти. • Неисправность камеры: Свяжитесь с дилером Fujifilm.
КАДР ЗАЩИЩЕН	<p>Была сделана попытка удалить или повернуть защищенную фотографию. Снимите защиту и попробуйте снова.</p>
МАСШТАБИРОВАНИЕ	<p>Фотография повреждена или создана не с помощью этой фотокамеры.</p>
ОШИБКА ФАЙЛА DPOF	<p>Задания печати могут содержать не более 999 фотографий. Скопируйте любые дополнительные фотографии, которые хотите напечатать на другую карту памяти и создайте второе задание печати.</p>
DPOF НЕ МОЖЕТ БЫТЬ ВЫБРАН	<p>Фотография не может быть отпечатана с использованием DPOF.</p>
 DPOF НЕ МОЖЕТ	<p>Видеофрагменты нельзя отпечатать с использованием DPOF.</p>
ПОВОРОТ НЕВОЗМОЖЕН	<p>Выбранную фотографию нельзя повернуть.</p>
 ПОВОРОТ НЕВОЗМОЖЕН	<p>Видеофрагменты повернуть нельзя.</p>
 НЕВОЗМОЖНО ВЫПОЛНИТЬ	<p>Функцию удаления эффекта красных глаз нельзя применить к видеофрагментам.</p>
 НЕВОЗМОЖНО ВЫПОЛНИТЬ	<p>Функцию удаления эффекта красных глаз нельзя применить к фотографиям, созданным с помощью других устройств.</p>
НЕСОВП.: РЕЖИМ 4К И ВНЕШ. МОНИТОР ИЗМЕНИТЕ РЕЖИМ ВИДЕО	<p>Режим видео, выбранный с помощью фотокамеры, несовместим с устройством, к которому подключена фотокамера с помощью HDMI. Попробуйте выбрать другой режим видео ( 155).</p>

Предупреждение	Описание
<p>!⚠ (желтый)</p> <p>ТЕМПЕРАТУРА КАМЕРЫ БЛИЗКА К СТАНДАРТНОМУ ПРЕДЕЛУ</p>	<p>Температура фотокамеры приближается к максимально допустимой температуре при выборе СТАНДАРТ для ТЕМП. АВТОМАТИЧ. ОТКЛЮЧ., поэтому вскоре будет выполнено автоматическое выключение фотокамеры. Выключите фотокамеру и подождите, пока она остынет.</p>
<p>!⚠ (желтый)</p> <p>ДОСТИГНУТ ВЕРХНИЙ ПРЕДЕЛ ТЕМПЕРАТУРЫ. ВЫПОЛНЯЕТСЯ ОТКЛЮЧЕНИЕ</p>	<p>Температура фотокамеры достигла максимально допустимой температуры при выборе СТАНДАРТ для ТЕМП. АВТОМАТИЧ. ОТКЛЮЧ., поэтому сейчас будет выполнено автоматическое выключение фотокамеры. Выключите фотокамеру и подождите, пока она остынет.</p>
<p>!⚠ (желтый)</p> <p>ТЕМПЕРАТУРА КАМЕРЫ БЛИЗКА К ВЕРХНЕМУ ПРЕДЕЛУ. НЕ ДЕРЖИТЕ КАМЕРУ В РУКАХ СЛИШКОМ ДОЛГО</p>	<p>Температура фотокамеры приближается к максимально допустимой температуре при выборе ВЫСОКИЙ для ТЕМП. АВТОМАТИЧ. ОТКЛЮЧ., поэтому вскоре будет выполнено автоматическое выключение фотокамеры. Прикосновение к фотокамере может привести к низкотемпературным ожогам; установите фотокамеру на штатив или выполните другие необходимые действия, чтобы предотвратить длительное соприкосновение с фотокамерой. Фотокамера вскоре выключится автоматически. Выключите фотокамеру и подождите, пока она остынет. Когда отображается это предупреждение, на снимках может увеличиться шум.</p>
<p>!⚠ (красный)</p> <p>ДОСТИГНУТ ВЕРХНИЙ ПРЕДЕЛ ТЕМПЕРАТУРЫ. ВЫПОЛНЯЕТСЯ ОТКЛЮЧЕНИЕ</p>	<p>Температура фотокамеры достигла максимально допустимой температуры при выборе ВЫСОКИЙ для ТЕМП. АВТОМАТИЧ. ОТКЛЮЧ., поэтому сейчас будет выполнено автоматическое выключение фотокамеры, чтобы предотвратить низкотемпературные ожоги. Выключите фотокамеру и подождите, пока она остынет. Когда отображается это предупреждение, на снимках может увеличиться шум.</p>

Емкость карты памяти

Приведенная ниже таблица показывает возможное время записи или количество фотографий, в зависимости от размера изображения. Все значения приблизительны. Размеры файлов зависят от записываемых сцен, поэтому количество сохраненных файлов будет сильно различаться. Количество кадров или оставшееся время записи могут уменьшаться неравномерно.

		Объем	8 ГБ		16 ГБ	
			FINE	NORMAL	FINE	NORMAL
Фото	 3:2		490	740	1030	1540
	RAW (НЕСЖАТЫЙ)		130		270	
	RAW (СЖАТ БЕЗ ПОТЕРЬ)		240		510	
Видео ^{1/2}	 4K 2160		9 минут		20 минут	
	 FHD 1080		9 минут		20 минут	

1 Используйте карту класса 3 скорости UHS или лучше.

2 Предполагается скорость передачи данных по умолчанию.

 Если карта памяти имеет емкость более 32 ГБ, видеоролики будут записываться в отдельные файлы независимо от их размера. Если карта имеет емкость 32 ГБ или менее, видеоролики размером более 4 ГБ будут беспрепятственно записываться в несколько файлов.

Технические характеристики

Система		
Модель	FUJIFILM X100V	
Номер изделия	FF190003	
Эффективные пиксели	Примерно 26,1 млн	
Сенсор изображения	23,5 мм × 15,6 мм (APS-C), X-Trans CMOS с фильтром основных цветов	
Носитель для хранения данных	Карты памяти SD/SDHC/SDXC, рекомендуемые Fujifilm	
Гнездо для карты памяти	Гнездо для карты памяти SD (совместимы с UHS-I)	
Файловая система	Соответствуют Design Rule for Camera File System (DCF2.0) (Правила разработки структуры файлов для видеокамер), Exif 2.3 и Digital Print Order Format (DPOF) (Цифровой формат управления печатью)	
Формат файлов	<ul style="list-style-type: none">• Фотографии: Exif 2.3 JPEG (сжатый); RAW (исходный формат RAF, несжатый или сжатый с использованием алгоритма без потерь; необходимо программное обеспечение специального назначения); доступен RAW+JPEG• Видео: Стандарт H.264 со стереозвук (MOV)• Аудио (голосовые заметки): Стереозвук (WAV)	
Размер изображения	L 3:2 (6240 × 4160)	L 1:1 (4160 × 4160)
	L 16:9 (6240 × 3512)	
	M 3:2 (4416 × 2944)	M 1:1 (2944 × 2944)
	M 16:9 (4416 × 2488)	
	S 3:2 (3120 × 2080)	S 1:1 (2080 × 2080)
	S 16:9 (3120 × 1760)	
	RAW (6240 × 4160)	
	L панорама: по вертикали (2160 × 9600)/по горизонтали (9600 × 1440)	
	M панорама: по вертикали (2160 × 6400)/по горизонтали (6400 × 1440)	
Объектив	<ul style="list-style-type: none">• Тип: Объектив с постоянным фокусным расстоянием FUJINON• Фокусное расстояние: f=23 мм (эквивалент формата 35 мм: 35 мм)• Максимальная диафрагма: F2.0	
Чувствительность	<ul style="list-style-type: none">• Фотографии: Стандартная выходная чувствительность, равная ISO 160–12800 с шагом в 1/3 EV; АВТО; повышенная выходная чувствительность, равная ISO 80, 100, 125, 25600 или 51200• Видео: Стандартная выходная чувствительность, равная ISO 160–12800 с шагом в 1/3 EV; АВТО; повышенная выходная чувствительность, равная ISO 25600	

Система

Экспомер	256-сегментный сквозной (ТТЛ) экспомер; МУЛЬТИ, ТОЧЕЧНЫЙ, СРЕДНЕВЗВЕШ., ЦЕНТРОВЗВЕШЕННЫЙ.
Контроль экспозиции	Программная АЭ (с программным сдвигом); АЭ с приоритетом выдержки; АЭ с приоритетом диафрагмы; ручная экспозиция
Коррекция экспозиции	<ul style="list-style-type: none"> • Фотографии: -5 EV - +5 EV с шагом в 1/3 EV • Видео: -2 EV - +2 EV с шагом в 1/3 EV
Скорость затвора	<ul style="list-style-type: none"> • МЕХАНИЧЕСКИЙ ЗАТВОР <ul style="list-style-type: none"> - Режим P: 4 с. - 1/4000 с. - Режим A: 30 с. - 1/4000 с. - Время: 15 мин. - 1/4000 с. - Выдержка от руки: Макс. 60 мин. • ЭЛЕКТРОННЫЙ ЗАТВОР <ul style="list-style-type: none"> - Режим P: 4 с. - 1/32000 с. - Режим A: 30 с. - 1/32000 с. - Время: 15 мин. - 1/32000 с. - Выдержка от руки: 1 с. зафиксировано • МЕХАНИЧ. + ЭЛЕКТРОННЫЙ <ul style="list-style-type: none"> - Режим P: 4 с. - 1/32000 с. - Режим A: 30 с. - 1/32000 с. - Время: 15 мин. - 1/32000 с. - Выдержка от руки: Макс. 60 мин.

Система

Непрерывно

РЕЖИМ НЕПРЕРЫВНОЙ СЪЕМКИ	Доступная прогрессивная частота кадров (JPEG)
30 к/с (1,25 X КАДР.) ¹	30
20 к/с (1,25 X КАДР.) ¹	20
10 к/с (1,25 X КАДР.) ¹	10
20 к/с ¹	20
11 к/с ²	11
10 к/с ¹	10
8.0 к/с	8,0
6,0 К/С	6,0
5.0 к/с	5,0
4.0 к/с	4,0
3.0 к/с	3,0

¹ Доступно только с электронным затвором.

² 10 к/с с электронным затвором.

 Частота кадров и количество кадров в сериях зависит от условий съемки и типа используемой карты памяти.

Фокус

- **Режим:** Однократная или непрерывная АФ; ручная фокусировка фокусировочным кольцом
- **Системы автофокусировки:** Интеллектуальная гибридная автофокусировка (контрастная/фазовая ТТЛ-автофокусировка) с подсветкой автофокуса
- **Выбор зоны фокусировки:** ОДНА ТОЧКА, ЗОНА, ШИРОКИЙ/ТРЕКИНГ, ВСЕ

Баланс белого

Авто, пользовательский 1, пользовательский 2, пользовательский 3, выбор цветовой температуры, прямой солнечный свет, тень, люминесцентные лампы дневного света, люминесцентные лампы с теплым оттенком, люминесцентные лампы с холодным оттенком, лампы накаливания, подводная съемка



Таймер

Выкл., 2 сек., 10 сек.

Вспышка

- **Тип:** автоматическая вспышка
- **Рабочий диапазон (ISO 1600):** Прибл. 0,3 м – 7,4 м

Система

Режим вспышки	<ul style="list-style-type: none"> • РЕЖИМ: РЕЖИМ TTL (АВТОВСПЫШКА, СТАНДАРТ, МЕДЛЕННАЯ СИНХРОНИЗАЦИЯ), РУЧНОЙ, КОММАНДЕР, OFF • РЕЖИМ СИНХРОНИЗАЦИИ: 1-Я ШТОРКА, 2-Я ШТОРКА • УДАЛ.ЭФ.КРАСН.ГЛАЗ:  ВСПЫШКА+УДАЛЕНИЕ,  ВСПЫШКА,  УДАЛЕНИЕ, ОТКЛ
Горячий башмак	Башмак для принадлежностей с контактами TTL
Оптический видискатель (OVF)	Видискатель по обратной схеме Галилея с электронно-отображаемой яркой рамкой и увеличением 0,52х; покрытие кадра примерно 95 %
Электронный видискатель (EVF)	<p>OLED-видискатель с диагональю 0,5 дюйма и разрешением 3690 тыс. точек; увеличение 0,66х с объективом 50 мм (эквивалент формата 35 мм) при фокусировке на бесконечность и диоптрийной поправке, установленной на $-1,0 \text{ м}^{-1}$; диагональный угол обзора примерно 32° (значение горизонтального угла обзора примерно 27°).</p> <ul style="list-style-type: none"> • Регулировка диоптрийной поправки: От -4 до $+2 \text{ м}^{-1}$ • Вынесенная окулярная точка: Приблизительно 16,8 мм
ЖК-монитор	3,0-дюймов/7,6 см, 1620к-точечный цветной сенсорный ЖК-дисплей, Наклон
Видео (со стереозвуком)	<ul style="list-style-type: none"> • Размер видеоролика: 4K: 16:9, DCI: 17:9, FHD: 16:9, FHD: 17:9 • Частота кадров: 59.94P, 50P, 29.97P, 25P, 24P, 23.98P • Скорость передачи данных: 200Mbps, 100Mbps, 50Mbps • Формат записи/вывода: Карта SD, 4:2:0, 8-битный вывод/HDMI-вывод, 4:2:2, 10-битный вывод
Видеоролики с высокой скоростью	<ul style="list-style-type: none"> • Размер видеоролика: FULL HD 16:9 • Частота кадров: 120P, 100P

Входные/выходные разъемы

Разъем для микрофона	$\varnothing 2,5$ мм стерео миниразъем
Гнездо для наушников	USB-разъем можно преобразовать в разъем для наушников с помощью USB типа C в стереофонический мини-штекер $\varnothing 3,5$ мм, совместимый с аналоговым аудиовходом-выходом (режим переходника с USB типа C на аудиоразъем)
Разъем дистанционного спуска	3-контактный mini jack $\varnothing 2,5$ мм
Цифровой вход/выход	Разъем USB (тип-C) USB3.1Gen1
Выход HDMI	Микроразъем HDMI (тип D)

Питание/прочее

Источник питания Аккумулятор NP-W126S (поставляется в комплекте с камерой)

Срок службы батареи • Тип батареи: NP-W126S

- Вспышка: Выключена
- Режим съемки: Режим P

Количество снимков			
ЭФФЕКТИВНОСТЬ	ЖК-дисплей	EVF	OVF
ФОРСИР.	Прибл. 310	Прибл. 250	Прибл. 390
НОРМАЛ.	Прибл. 370	Прибл. 350	Прибл. 420

Общая длительность видеоматериалов, которые могут быть записаны на одной зарядке		
Режим	Фактический срок службы батареи захвата видео	Срок действия батарей непрерывной записи видео
4K ¹	Прибл. 45 минут	Прибл. 55 минут
FHD ²	Прибл. 50 минут	Прибл. 75 минут
Видеоролики с высокой скоростью ³	Прибл. 45 минут	—

1 При частоте кадров 29,97 к/с.

2 При частоте кадров 59,94 к/с.

3 При частоте кадров 120 к/с.

Стандарт CIPA. Измерение с использованием батареи, поставляемой с фотокамерой и картой памяти SD.

Примечание: Длительность работы батареи зависит от уровня заряда; приведенные выше значения не гарантируются. Длительность работы батареи уменьшается при низких температурах.

Размер фотокамеры 128,0 мм × 74,8 мм × 53,3 мм (32,7 мм без выступающих частей, измерено в самой тонкой части)

Вес фотокамеры Примерно 428 г, без батареи, аксессуаров и карты памяти

Масса при съемке Примерно 478 г, включая батарею и карту памяти

Условия эксплуатации

- **Температура:** От 0 °C до +40 °C
- **Влажность:** От 10 % до 80 % (без конденсации)

Беспроводной передатчик**Беспроводная LAN**

Стандарты	IEEE 802.11b/g/n (стандартный протокол для беспроводных устройств)
Рабочая частота (центральная частота)	<ul style="list-style-type: none"> • Япония, Китай: 2412 МГц–2472 МГц (13 каналов) • Другие страны: 2412 МГц–2462 МГц (11 каналов)
Протоколы доступа	Инфраструктура

Bluetooth®

Стандарты	Bluetooth версии 4.2 (технология малого потребления энергии Bluetooth)
Рабочая частота (центральная частота)	2402 МГц–2480 МГц

Аккумулятор NP-W126S

Номинальное напряжение	7,2 В
Номинальная мощность	1260 мА/ч
Рабочая температура	От 0 °С до +40 °С
Размеры (Ш × В × Г)	36,4 мм × 47,1 мм × 15,7 мм
Вес	Примерно 47 г

 Масса и размеры различаются в зависимости от страны и региона продажи.

 Технические характеристики и эффективность могут быть изменены без предварительного уведомления. Компания Fujifilm не несет ответственности за ошибки, которые могут содержаться в данном руководстве. Внешний вид продукта может отличаться от описанного в данном руководстве.

FUJIFILM

FUJIFILM Corporation

7-3, AKASAKA 9-CHOME, MINATO-KU, TOKYO 107-0052, JAPAN

<https://fujifilm-x.com>

