

**Canon**

# SPEEDLITE EL-5



Расширенное руководство  
пользователя

R

# Содержание

---

Введение. . . . .	4
Дополнительная информация. . . . .	5
Совместимые принадлежности. . . . .	6
Инструкция по эксплуатации. . . . .	7
Об этом руководстве. . . . .	8
Указания по технике безопасности. . . . .	10
Наименования частей. . . . .	13
Начало работы и основные операции. . . . .	26
Зарядка аккумулятора. . . . .	27
Установка аккумулятора. . . . .	31
Установка и снятие вспышки Speedlite. . . . .	33
Включение питания. . . . .	35
Полностью автоматическая фотосъемка со вспышкой. . . . .	40
Автовспышка E-TTL II / E-TTL по режиму съемки. . . . .	42
Проверка информации об аккумуляторе. . . . .	47
Расширенные приемы съемки со вспышкой. . . . .	50
Компенсация экспозиции вспышки. . . . .	51
Брекетинг экспозиции при съемке со вспышкой. . . . .	53
Фиксация экспозиции вспышки. . . . .	56
Высокоскоростная синхронизация. . . . .	58
Синхронизация по второй шторке. . . . .	60
Съемка в отраженном свете. . . . .	62
Установка угла освечивания. . . . .	67
Ручной режим вспышки. . . . .	71
Режим стробоскопической вспышки. . . . .	79
Моделирующая лампа. . . . .	84
Моделирующая вспышка. . . . .	86
Сброс настроек вспышки Speedlite. . . . .	87
Настройка функций вспышки на камере. . . . .	89
Управление вспышкой через меню камеры. . . . .	90

Фотосъемка со вспышкой с беспроводным радиоуправлением. . .	97
Фотосъемка со вспышкой с беспроводным радиоуправлением. . . . .	98
Настройки беспроводной связи. . . . .	104
Автовспышка с одним приемником. . . . .	117
Автовспышка с двумя группами приемников. . . . .	126
Автовспышка с тремя группами приемников. . . . .	131
Фотосъемка с несколькими беспроводными вспышками с установленным соотношением вспышек. . . . .	136
Съемка в режимах группы вспышек. . . . .	140
Включение тестовой вспышки / моделирующей вспышки с приемника. . . . .	145
Дистанционный спуск с приемников. . . . .	147
Связанная съемка. . . . .	149
Пользовательская настройка Speedlite. . . . .	156
Настройка пользовательских и персональных функций. . . . .	157
Пользовательская настройка с использованием пользовательских функций . . . . .	164
Пользовательская настройка с использованием персональных функций. . . . .	168
Пользовательские режимы вспышки. . . . .	173
Справка. . . . .	183
Ограничение частоты срабатывания вспышки вследствие перегрева. . . . .	184
Руководство по поиску и устранению неисправностей. . . . .	188
Технические характеристики. . . . .	194
Аксессуары. . . . .	203

# Введение

---

Canon EL-5 — внешняя вспышка Speedlite, специально предназначенная для камер EOS с многофункциональным разъемом и совместимая с системами автовспышки E-TTL II / E-TTL. При обычной фотосъемке со вспышкой ее можно использовать в качестве вспышки, устанавливаемой на камеру с использованием многофункционального разъема, а при фотосъемке со вспышкой с беспроводным радиоуправлением — в качестве передатчика или приемника. Она имеет такой же уровень пыле- и влагозащищенности, что и камера EOS R5.

---

## Прочтите перед использованием

Во избежание проблем со съемкой и несчастных случаев сначала прочтите [Указания по технике безопасности](#). Кроме того, внимательно прочтите данное Расширенное руководство пользователя, чтобы обеспечить правильное использование.

## Прочтите вместе с инструкцией по эксплуатации камеры

Перед использованием прочтите данное руководство и Расширенное руководство пользователя к камере, чтобы ознакомиться с операциями и обеспечить правильное использование.

**\* Пояснения в данном руководстве касаются использования с камерой EOS Digital.**

## Меры предосторожности при непрерывном срабатывании вспышки

Вспышки будут многократно срабатывать при серийной съемке со вспышкой или при использовании таких функций, как стробоскопическая или моделирующая вспышка. Некоторые люди могут испытывать судороги или аналогичные симптомы из-за чрезмерной стимуляции зрения, вызванной непрерывным срабатыванием вспышки (включая свет, отраженный от ярко окрашенных стен или других поверхностей). Если вы или другие люди испытывают эти симптомы, немедленно остановите срабатывания вспышек.

- [Дополнительная информация](#)
- [Совместимые принадлежности](#)
- [Инструкция по эксплуатации](#)
- [Об этом руководстве](#)
- [Указания по технике безопасности](#)
- [Наименования частей](#)

## Дополнительная информация

---

Посетите следующий веб-сайт для получения дополнительной информации о вспышке Speedlite.

- <https://cam.start.canon/H001/>



## Совместимые принадлежности

---

Посетите следующий веб-сайт для получения информации о новейших совместимых камерах и принадлежностях.

- <https://cam.start.canon/H002/>



## Инструкция по эксплуатации

---



Прилагаемая инструкция по эксплуатации содержит основные указания по фотосъемке со вспышкой.

- **Расширенное руководство пользователя**

Полные инструкции приведены в Расширенном руководстве пользователя. Для получения последней версии Расширенного руководства пользователя см. следующий веб-сайт.

<https://cam.start.canon/A006/>



## Об этом руководстве



---

 [Значки, используемые в данном руководстве](#)





 [Основные предположения](#)

### Значки, используемые в данном руководстве

---

	Обозначает диск выбора.
	Указывает приблизительную продолжительность (прибл. 12 или 16 с) операции для нажатой кнопки в зависимости от момента отпускания кнопки.

- Для кнопок или положений настроек в руководстве используются те же значки или элементы отображения, что и на вспышке Speedlite.

	Ссылки на страницы со смежными темами.
	Предупреждение для предотвращения проблем со съемкой.
	Дополнительная информация.
	☆ справа от заголовков страниц указывает функции, доступные только для камеры в режимах творческой зоны (< <b>Fv</b> >, < <b>P</b> >, < <b>Tv</b> >, < <b>Av</b> >, < <b>B</b> > или < <b>M</b> >).
	Советы по поиску и устранению неисправностей.



## Основные предположения

---

- Указания относятся к вспышке Speedlite и камере с включенным питанием (🔋).
- Значки, используемые в тексте для кнопок, дисков и обозначений, соответствуют значкам на вспышке Speedlite и камере.
- Функции можно настроить, наклонив джойстик в вертикальном или горизонтальном направлении или повернув < ⌂ > для выбора.
- Выход из настройки функции осуществляется нажатием кнопки < ↶ >.
- Для пользовательских/персональных функций вспышки Speedlite, а также пользовательских/персональных функций камеры предполагаются настройки по умолчанию.

## Указания по технике безопасности

---

Обязательно прочитайте эти указания в целях безопасной работы с изделием. Следуйте этим указаниям во избежание травмирования или причинения иного ущерба пользователю изделия или окружающим.



### ВНИМАНИЕ!:

Указывает на возможность серьезной травмы, вплоть до смертельного исхода.

- Держите батареи и аккумуляторы в недоступном для детей месте.
- Используйте только те источники питания, которые указаны в данной Инструкции по эксплуатации как предназначенные для этого изделия.
- Не разбирайте изделие и не вносите изменений в его конструкцию.
- Не подвергайте изделие сильным ударам или вибрации.
- Не прикасайтесь к каким-либо оголенным внутренним компонентам.
- Прекращайте эксплуатацию изделия при возникновении необычных ситуаций, например при появлении дыма или непривычного запаха.
- Запрещается чистить изделие органическими растворителями, такими как спирт, бензин или разбавитель для краски.
- Не допускайте попадания влаги на изделие. Не вводите внутрь изделия посторонние предметы или жидкости.
- Не используйте изделие в возможном присутствии горючих газов.

В противном случае существует опасность поражения электрическим током, взрыва или пожара.

- Не прикасайтесь к изделию, подключенному к розетке электросети, во время грозы.

Это может привести к поражению электрическим током.

- При использовании элементов питания, имеющихся в продаже, или аккумуляторов, входящих в комплект, соблюдайте следующие указания.
  - Используйте элементы питания/аккумуляторы только с тем изделием, для которого они предназначены.
  - Не нагревайте элементы питания/аккумуляторы и не подвергайте их воздействию огня.
  - Не производите зарядку элементов питания/аккумуляторов с помощью не предназначенных для этого зарядных устройств.
  - Не допускайте загрязнения клемм и их соприкосновения с булавками или другими металлическими предметами.
  - Не используйте протекающие элементы питания/аккумуляторы.
  - Утилизируя элементы питания/аккумуляторы, изолируйте их клеммы с помощью ленты или другими средствами.

В противном случае существует опасность поражения электрическим током, взрыва или пожара.

Если жидкость, вытекшая из элемента питания/аккумулятора, попала на кожу или одежду, тщательно промойте пораженное место проточной водой. В случае попадания в глаза тщательно промойте их большим количеством чистой проточной воды и немедленно обратитесь за медицинской помощью.

- При использовании зарядного устройства соблюдайте следующие указания.
  - Периодически удаляйте накопившуюся пыль с вилки кабеля питания и розетки электросети сухой тканью.
  - Запрещается подключать изделие к электросети или отключать его влажными руками.
  - Не используйте изделие, если вилка кабеля питания не полностью вставлена в розетку электросети.
  - Не допускайте загрязнения вилки кабеля питания и клемм и их соприкосновения с булавками или другими металлическими предметами.
  - Не прикасайтесь к зарядному устройству или блоку питания переменного тока, подключенному к розетке электросети, во время грозы.
  - Не помещайте тяжелые предметы на кабель питания. Не допускайте повреждения, обрыва или изменения конструкции кабеля питания.
  - Не оборачивайте изделие тканью или другими материалами во время эксплуатации или вскоре после эксплуатации, когда оно все еще нагрето.
  - Не оставляйте изделие подключенным к источнику питания на длительное время.
  - Запрещается заряжать элементы питания/аккумуляторы при температуре за пределами диапазона 5–40 °С.

В противном случае существует опасность поражения электрическим током, взрыва или пожара.

- Во время эксплуатации не допускайте длительного соприкосновения изделия с одним и тем же участком кожи.

Это может привести к низкотемпературным контактным ожогам, в том числе к покраснению кожи и образованию волдырей, даже если изделие не кажется горячим.

- Следуйте любым указаниям, предписывающим выключать изделие там, где его эксплуатация запрещена.

В противном случае возможны неполадки в работе прочего оборудования, вызванные действием электромагнитных волн, и даже несчастные случаи.

- Не оставляйте батарейки рядом с домашними животными.

Если домашние животные укусят батарейки, это может привести к протечке, перегреву или взрыву, что приведет к повреждению изделия или возгоранию.



## ОСТОРОЖНО

Следуйте указаниям, приведенным в предостережениях ниже. В противном случае можно получить травму или повредить имущество.

- Не допускайте срабатывания вспышки в непосредственной близости от глаз. Это может вызвать травму глаз.
- Срабатывание вспышки сопряжено с сильным повышением температуры. При съемке не приближайте пальцы и другие части тела, а также любые предметы к вспышке.

В противном случае возможны ожоги или неполадки в работе вспышки.

- Не оставляйте изделие в местах, подверженных воздействию крайне высокой или низкой температуры.

Изделие может сильно нагреться или охладиться, так что прикосновение к нему станет причиной ожогов или травм.

- Не прикасайтесь к каким-либо компонентам внутри изделия.

Это может привести к травме.

## Наименования частей

- ЖК-дисплей
- Зарядное устройство LC-E6 (продается отдельно)
- Зарядное устройство LC-E6E (продается отдельно)
- Принадлежности, входящие в комплект поставки

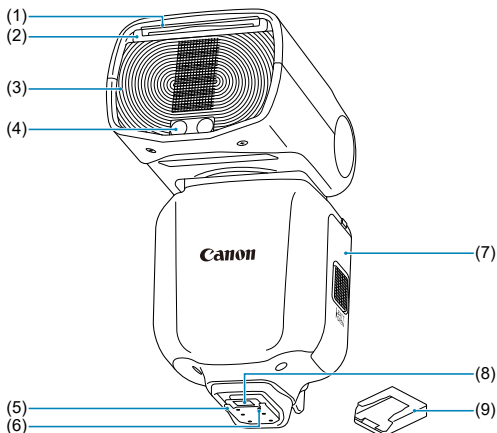





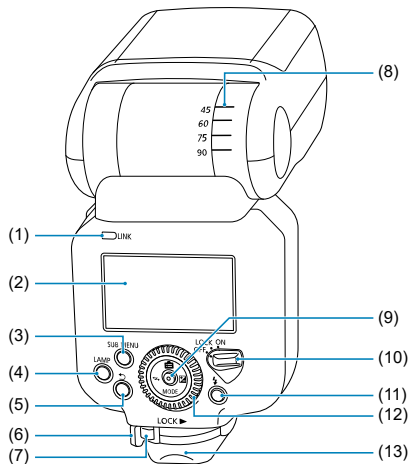

- |     |   |
|-----|---|
| (1) | Панель для создания бликов (показана в сложенном состоянии) |
| (2) | Широкоугольная панель (показана в сложенном состоянии)      |
| (3) | Головка вспышки (светоизлучающее устройство)                |
| (4) | Моделирующая лампа / излучатель подсветки автофокусировки   |
| (5) | Установочная пята   |
| (6) | Фиксирующий штифт установочной пята                         |
| (7) | Крышка отсека аккумулятора                                  |
| (8) | Контакты  |
| (9) | Крышка установочной пята                                    |

 **Примечание**

- Не оборудована разъемом дистанционного спуска (кабель спуска SR-N3 не может применяться).







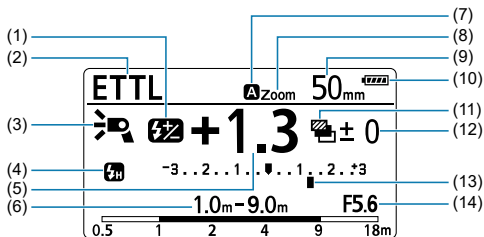





- 
- (1) < **LINK** > Индикатор подтверждения радиуправления
- 
- (2) ЖК-дисплей
- 
- (3) < **SUB MENU** > Кнопка подменю
- 
- (4) < **LAMP** > Кнопка СВЕТОВОГО ИНДИКАТОРА
- 
- (5) <  > Кнопка назад
- 
- (6) Рычаг фиксации установочной пяты
- 
- (7) Кнопка фиксатора
- 
- (8) Шкала угла наклона
- 
- (9) Джойстик  
<  > Меню прямого вызова  
< **MODE** > Режим вспышки  
<  > Настройка беспроводной / связанной съемки  
<  > Настройка компенсации экспозиции вспышки / мощности вспышки
- 
- (10) Переключатель питания  
< **ON** > Питание включено  
< **LOCK** > Блокировка кнопок / диска (питание включено)  
< **OFF** > Питание выключено
- 
- (11) <  > Лампа готовности вспышки / кнопка тестовой вспышки
- 
- (12) <  > Диск выбора
- 
- (13) Пыле- и водонепроницаемый адаптер
-

Автовспышка E-TTL II / E-TTL 





- 
- (1) <  > Компенсация экспозиции вспышки
- 
- (2) < **ETTL** > Автовспышка E-TTL II / E-TTL  
< **C1** > / < **C2** > / < **C3** > Пользовательский режим вспышки\*<sup>1</sup>
- 
- (3) <  > Стандартное  
<  > Приоритет ведущего числа  
<  > Равномерное распределение  
<  > Съемка в свете, отраженном сверху  
<  > Съемка в свете, отраженном снизу  
<  > Перегрев (ограничение частоты срабатывания вспышки)  
<  > Моделирующая лампа горит
- 
- (4) <  > Синхронизация по первой шторке (Обычная съемка)  
<  > Синхронизация по второй шторке  
<  > Высокоскоростная синхронизация вспышки
- 
- (5) Уровень компенсации экспозиции вспышки
- 
- (6) Эффективная дальность действия вспышки/Расстояние до объекта съемки  
< **m** > Значение в метрах  
< **ft** > Значение в футах
- 
- (7) < **CHARGE** > Индикатор зарядки  
< **A** > Автоматический  
< **M** > Ручной
- 
- (8) < **Zoom** > Индикатор трасфокатора  
<  **WP** > Предупреждение о рассеивателе + съемке в отраженном свете  
<  **WIDE** > Предупреждение о выходе за пределы угла освечивания
- 
- (9) Угол освечивания (фокальное расстояние)
- 
- (10) Индикатор уровня заряда аккумулятора
- 
- (11) <  > Брекетинг экспозиции при съемке со вспышкой
- 
- (12) Последовательность FEB
- 
- (13) Величина экспозиции вспышки
- 
- (14) < **F** > Диафрагма

\* 1: Режим вспышки указывается после индикатора текущего пользовательского режима вспышки.

## Ручной режим вспышки (🔗)

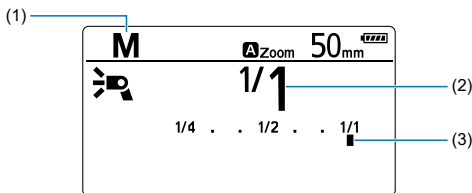

(1) <M> Ручной режим вспышки  
<C1> / <C2> / <C3> Пользовательский режим вспышки\*1

(2) Мощность вспышки в ручном режиме

(3) Уровень вспышки в ручном режиме

\* 1: Режим вспышки указывается после индикатора текущего пользовательского режима вспышки.

### Примечание

- Это только примеры индикации. Фактическая индикация содержит только текущие настройки.
- ЖК-дисплей подсвечивается при нажатии кнопки или повороте диска (🔗).

## Режим стробоскопической вспышки (🔗)

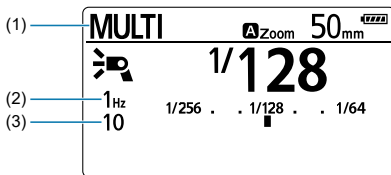

(1) <MULTI> Режим стробоскопической вспышки  
<C1> / <C2> / <C3> Пользовательский режим вспышки\*1

(2) Частота вспышек

(3) Число вспышек

\* 1: Режим вспышки указывается после индикатора текущего пользовательского режима вспышки.

## Фотосъемка со вспышкой с беспроводным радиоуправлением (📷)

### ● Передающее устройство

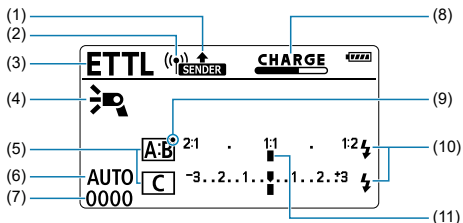

- (1) < **SENDER** > Настроено в качестве передатчика  
< **SUB SENDER** > Настроено в качестве дополнительного передатчика
- (2) < (📶) > Беспроводное радиоуправление
- (3) Режим вспышки  
< **ETTL** > Автовспышка E-TTL II / E-TTL  
< **M** > Ручной режим вспышки  
< **MULTI** > Режим стробоскопической вспышки  
< **Gr** > Срабатывание группы вспышек  
< **C1** > / < **C2** > / < **C3** > Пользовательский режим вспышки\*<sup>1</sup>
- (4) < 📷 > Срабатывание вспышки-передатчика ВКЛЮЧЕНО  
< 📷 > Срабатывание вспышки-передатчика ВЫКЛЮЧЕНО
- (5) Управление группами вспышек
- (6) < **Ch** > Канал передачи  
< **AUTO** > Автоматическая установка канала передачи
- (7) Идентификатор беспроводной радиосвязи
- (8) < **CHARGE** > Индикатор зарядки передающего / приемного устройства
- (9) < ● > Индикатор моделирующей лампы
- (10) < 🔋 > Приемник полностью заряжен
- (11) Соотношение мощностей вспышек

\* 1: Режим вспышки указывается после индикатора текущего пользовательского режима вспышки.

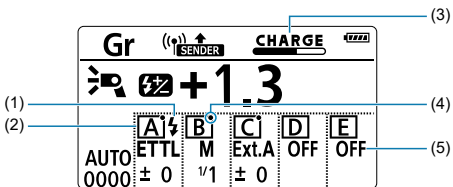

- 
- (1) < ⚡ > Приемник полностью заряжен
- 
- (2) Управление группами вспышек
- 
- (3) Зарядка передающего / приемного устройства не завершена
- 
- (4) < ● > Индикатор моделирующей лампы
- 
- (5) Режим срабатывания группы вспышек\*<sup>1</sup>
- 

\* 1: < **Gr** > Только для срабатывание группы вспышек



#### Примечание

- < **CHARGE** > больше не отображается после полной зарядки передатчиков и приемников при фотосъемке со вспышкой с беспроводным управлением.
- < **ETTL** >, < **M** >, < **Ext.A** > и < **OFF** > доступны в качестве режимов вспышки для срабатывания группы вспышек < **Gr** >.
- Наличие значка < ● > как индикатора включения моделирующей лампы в информации об управлении группой вспышек не обязательно соответствует текущему состоянию моделирующих ламп приемников.

## ● Приемное устройство

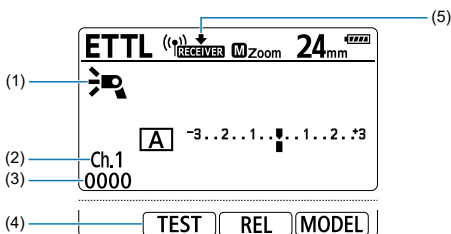

- 
- (1) <  > Приемное устройство
- 
- (2) < Ch > Канал передачи
- 
- (3) Идентификатор беспроводной радиосвязи
- 
- (4) < **TEST** > Тестовая вспышка  
< **REL** > Дистанционный спуск  
< **MODEL** > Моделирующая вспышка
- 
- (5) < **RECEIVER** > Настроено в качестве приемника
-

## Радиоуправление: связанная съемка (🔗)

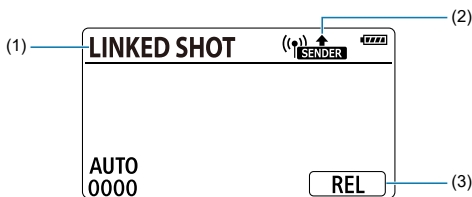

- 
- (1) < **LINKED SHOT** > Связанная съемка  
< **C1** > / < **C2** > / < **C3** > Пользовательский режим вспышки\*<sup>1</sup>
- 
- (2) < **SENDER** > Настроено в качестве передатчика  
< **RECEIVER** > Настроено в качестве приемника
- 
- (3) < **REL** > Спуск\*<sup>2</sup>

\* 1: Режим вспышки указывается после индикатора текущего пользовательского режима вспышки.

\* 2: < **SENDER** > Только при настройке в качестве передатчика.

## Зарядное устройство LC-E6 (продается отдельно)

Зарядное устройство для аккумулятора LP-EL.

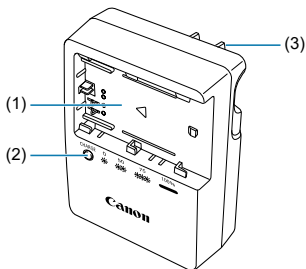

- 
- (1) Гнездо аккумулятора
  - (2) Индикатор заряда аккумулятора
  - (3) Вилка кабеля питания
-

## Зарядное устройство LC-E6E (продается отдельно)

Зарядное устройство для аккумулятора LP-EL.

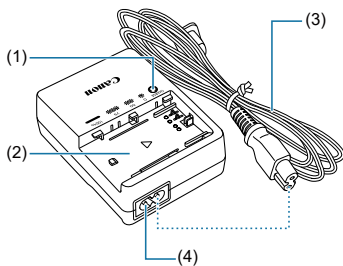

---

(1) Индикатор заряда аккумулятора

---

(2) Отсек аккумулятора

---

(3) Кабель питания

---

(4) Гнездо кабеля питания

---



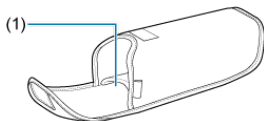

**Футляр для вспышки Speedlite**  
(1) Отсек хранения мини-подставки

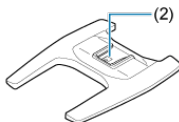

**Мини-подставка**  
(2) Крепежная деталь



**Аккумулятор LP-EL**

## Начало работы и основные операции

В этой главе рассмотрены подготовка к съемке со вспышкой и основные операции съемки со вспышкой.

### Осторожно!

#### Меры предосторожности при непрерывном срабатывании вспышки

- Чтобы избежать износа или повреждения головок вспышек из-за перегрева, не используйте вспышку с полной мощностью непрерывной серией более 40 раз. После срабатывания вспышки с полной мощностью непрерывной серией указанное количество раз не используйте вспышку Speedlite в течение не менее 40 минут.
- После срабатывания вспышки с полной мощностью непрерывной серией указанное количество раз дальнейшее использование вспышки с короткими интервалами может привести к срабатыванию функции защиты, ограничивающей работу вспышки. Если работа вспышки ограничена уровнем 1, интервал срабатывания автоматически устанавливается равным примерно 8 с. В этом случае прекратите использование вспышки Speedlite по крайней мере на 40 минут.
- Более подробная информация приведена в разделе [Ограничение частоты срабатывания вспышки вследствие перегрева](#).

- [Зарядка аккумулятора](#)
- [Установка аккумулятора](#)
- [Установка и снятие вспышки Speedlite](#)
- [Включение питания](#)
- [Полностью автоматическая фотосъемка со вспышкой](#)
- [Автовспышка E-TTL II / E-TTL по режиму съемки](#)
- [Проверка информации об аккумуляторе](#)

## Зарядка аккумулятора

---

1. Снимите защитную крышку.

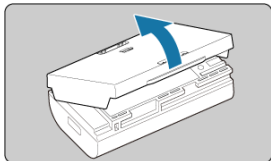

2. Полностью вставьте аккумулятор в зарядное устройство.

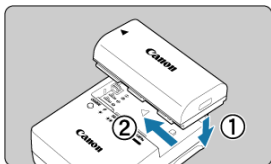

- Для извлечения аккумулятора выполните эту операцию в обратном порядке.

### 3. Зарядите аккумулятор.

#### Для LC-E6

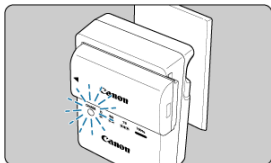
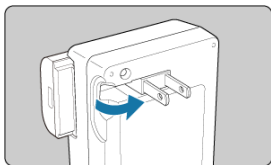

- Откройте штыри вилки зарядного устройства, как показано стрелкой, и вставьте их в электрическую розетку.

#### Для LC-E6E

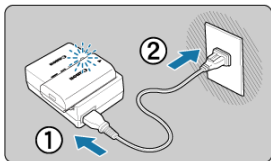

- Подключите кабель питания к зарядному устройству и вставьте вилку кабеля в сетевую розетку.
- Зарядка начинается автоматически, и индикатор заряда аккумулятора загорается оранжевым цветом.

Уровень заряда	Индикатор зарядки	
	Цвет	Состояние
0–49%	Оранжевый	Мигает с частотой 1 раз в секунду
50–74%		Мигает с частотой 2 раза в секунду
75% или выше		Мигает с частотой 3 раза в секунду
Зарядка завершена	Зеленый	Горит не мигая

- **Зарядка разряженного аккумулятора при комнатной температуре (23°C/73°F) занимает примерно 2 часа 10 минут.** Время зарядки варьируется в широких пределах в зависимости от температуры окружающей среды и оставшегося уровня заряда.
- В целях безопасности зарядка при низких температурах (5–10°C) занимает больше времени (примерно до 4 часов).
- **Вспышка Speedlite не поставляется в заряженном состоянии.** Зарядите ее перед использованием.
- **Выполните зарядку в день использования или на день раньше.** Аккумуляторы постепенно разряжаются во время хранения.
- **После зарядки аккумулятора извлеките его и отключите зарядное устройство от сети.**
- **Защитную крышку можно устанавливать разными сторонами, чтобы обозначить заряженное или разряженное состояние.**  
В зависимости от того, какой стороной установлена крышка, через прорезь видны разные цвета (<  >). Выбрав цвета для заряженного и разряженного состояния аккумуляторов и соответствующим образом установив крышку, можно быстро определить состояние аккумулятора.

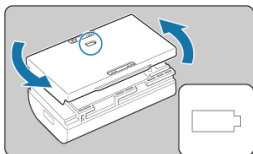

- **Если вспышка Speedlite не используется, извлеките аккумулятор.**  
Если аккумулятор останется во вспышке Speedlite в течение длительного времени, тот незначительный ток, который продолжает проходить через вспышку, может привести к чрезмерной разрядке аккумулятора и сокращению срока его службы. Храните аккумулятор с установленной защитной крышкой. Обратите внимание, что хранение полностью заряженного аккумулятора может привести к снижению его производительности.
- **Зарядное устройство можно использовать и в других странах.**  
Зарядное устройство совместимо с бытовым источником питания 100–240 В переменного тока частотой 50/60 Гц. При необходимости используйте имеющийся в продаже переходник для вилки для соответствующей страны или региона. Во избежание повреждения не подключайте к переносным трансформаторам напряжения.
- **Аккумуляторы, которые быстро разряжаются даже после полной зарядки, могут нуждаться в замене.**  
Проверьте эффективность перезарядки аккумулятора перед покупкой нового.

## Осторожно!

- После отключения зарядного устройства не прикасайтесь к штырям вилки в течение приблизительно 10 с.
- Аккумуляторы не будут заряжаться, если оставшийся уровень заряда выше приблизительно 90%.

## Примечание

### **Хранение аккумулятора**

- Храните в прохладном, сухом и хорошо проветриваемом месте.
- Даже если аккумулятор извлечен, тот незначительный внутренний ток, который продолжает протекать в аккумулятор, может в конечном счете привести к чрезмерной разрядке аккумулятора и невозможности его использования даже после зарядки.
- Перед продолжительным хранением заряжайте аккумулятор до уровня приблизительно 50% примерно раз в год.

## Установка аккумулятора

---

В качестве источника питания используйте аккумулятор LP-EL.

### 1. Откройте крышку.

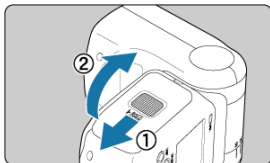

- Сдвиньте крышку отсека аккумулятора вниз, чтобы открыть ее.

### 2. Вставьте аккумулятор.

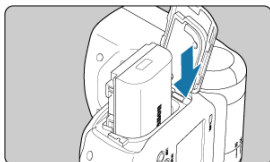

- Вставьте аккумулятор контактами вперед, как показано на маркировке.

### 3. Закройте крышку.

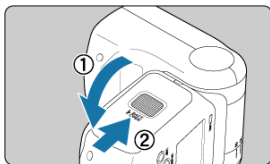

- Закройте крышку отсека аккумулятора и сдвиньте ее вверх до щелчка.

## Время перезарядки и количество срабатываний вспышки

Только EL-5

Время перезарядки		Количество срабатываний вспышки
Быстрая вспышка	Обычная вспышка	
Прибл. 0,1–1,0 с	Прибл. 0,1–1,2 с	Прибл. 350–2450

\* Функция быстрой вспышки позволяет снимать, не дожидаясь полной зарядки (🔋).

\* С новым полностью заряженным аккумулятором LP-EL

\* На основе стандартов тестирования Canon

### Осторожно!

- **После частого срабатывания вспышки не прикасайтесь к ее головке, аккумулятору или области рядом с аккумуляторным отсеком.**

После неоднократного использования в непрерывном режиме или режиме моделирующей вспышки с короткими интервалами не прикасайтесь к головке вспышки, аккумулятору и области рядом с аккумуляторным отсеком. Головка вспышки, аккумулятор и область рядом с аккумуляторным отсеком могут нагреваться до высокой температуры и представлять опасность получения ожогов.

- **Во время эксплуатации не допускайте длительного соприкосновения изделия с одним и тем же участком кожи.**

Это может привести к низкотемпературным контактным ожогам, в том числе к покраснению кожи и образованию волдырей, даже если изделие не кажется горячим.

### Примечание

- Аккумулятор необходимо зарядить, если отображается <🔋> или ЖК-дисплей гаснет во время перезарядки.



## Установка и снятие вспышки Speedlite

### 1. Установите вспышку Speedlite.

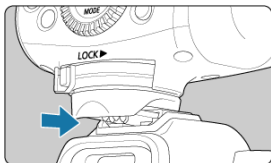

- Снимите крышку разъема камеры и крышку установочной пяты вспышки Speedlite.
- Медленно вставьте вспышку Speedlite, убедившись, что установочная пята вспышки Speedlite совмещена с многофункциональным разъемом камеры.
- Вставьте установочную пяту вспышки Speedlite **до упора** в горячий башмак.

### 2. Закрепите вспышку Speedlite.

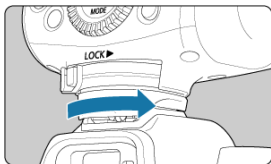

- Сдвиньте рычаг фиксатора установочной пяты вправо.
- Рычаг фиксации блокируется, когда он защелкивается.

### 3. Снимите вспышку Speedlite.

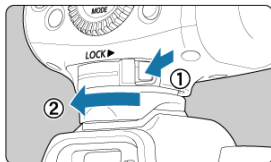

- Нажав кнопку фиксатора и удерживая ее нажатой, сдвиньте рычаг фиксации влево и снимите вспышку Speedlite.

#### Осторожно!

- Обязательно выключайте вспышку Speedlite перед ее установкой или снятием.
- Установка вспышки Speedlite на камеру без многофункционального разъема может привести к повреждению вспышки или камеры.
- Не допускайте касания контактов твердыми предметами. Это может повредить камеру.
- Не прикасайтесь к контактам пальцами. Это может вызвать коррозию. Корродированные контакты могут привести к неисправности.
- Сдуйте все посторонние материалы с многофункционального разъема с помощью имеющейся в продаже груши или другого аналогичного приспособления.
- Если на многофункциональный разъем попала влага, перед использованием дайте ему просохнуть.

# Включение питания

- ☑ [Быстрая вспышка](#)
- ☑ [Автоотключение](#)
- ☑ [Блокировка управления вспышкой](#)
- ☑ [Подсветка ЖК-дисплея](#)

## 1. Установите переключатель питания в положение < ON >.

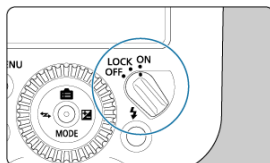

- Начнется зарядка вспышки.
- В процессе перезарядки на ЖК-дисплее отображается индикация < **CHARGE** >. После перезарядки вспышки индикация исчезает, и вспышка Speedlite издает короткий звуковой сигнал.

## 2. Убедитесь, что зарядка вспышки завершена.

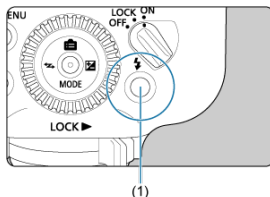

- Состояние лампы готовности вспышки меняется в следующем порядке: **не горит** → **мигает красным** (режим быстрой вспышки) → **горит красным** (вспышка полностью заряжена).
- Для проверки вспышки нажмите кнопку тестовой вспышки (лампа готовности вспышки, (1)).

### Осторожно!

- Тестовое срабатывание вспышки недоступно, пока активен таймер экспозамера камеры.

### Примечание

- Настройки вспышки сохраняются даже после выключения питания.
- Звуковой сигнал после перезарядки вспышки можно отключить в [P.Fn-05](#).

## Быстрая вспышка

Функция быстрой вспышки позволяет выполнять фотосъемку, даже когда лампа готовности вспышки мигает красным (не дожидаясь полной зарядки). Эта функция доступна во всех режимах затвора камеры. Несмотря на то что в таком режиме мощность вспышки составляет приблизительно 1/2–1/6 полной мощности, эта функция удобна для съемки с более короткими интервалами срабатывания.

При фотосъемке в ручном режиме вспышки эта функция доступна, если мощность вспышки установлена равной от 1/4 до 1/1024. Обратите внимание, что функция быстрой вспышки недоступна при использовании стробоскопической вспышки или при фотосъемке с беспроводной вспышкой.

### Осторожно!

- Использование функции быстрой вспышки при серийной съемке может привести к недостаточной экспозиции из-за пониженной мощности вспышки.

### Примечание

- Подробная информация об индикаторе < **CHARGE** > при настройке вспышки Speedlite в качестве передатчика при фотосъемке со вспышкой с беспроводным радиоуправлением приведена в разделе [Подсветка ЖК-дисплея](#).
- Функцию быстрой вспышки можно отключить в [P.Fn-01](#).

## Автоотключение

Эта функция позволяет экономить энергию аккумулятора за счет автоматического выключения вспышки, если она не используется приблизительно 90 секунд. Для повторного включения питания вспышки Speedlite нажмите кнопку спуска затвора на камере наполовину или нажмите кнопку тестовой вспышки (лампа готовности вспышки).

Функция автоотключения срабатывает приблизительно через 5 минут, если вспышка Speedlite настроена в качестве передатчика при фотосъемке со вспышкой с беспроводным радиоуправлением (☞) или настроена для связанной съемки (☞).



### Примечание

- Функцию автоматического отключения питания можно отключить в [C.Fn-01](#).
- При подключении к камере вспышка Speedlite переходит в режим автоматического отключения питания, если она не используется в течение приблизительно 90 с после перехода камеры в режим автоматического отключения питания.

## Блокировка управления вспышкой

Управление вспышкой Speedlite кнопками и диском можно отключить, установив переключатель питания в положение <LOCK>. Это поможет предотвратить случайное изменение настроек вспышки Speedlite.

При нажатии кнопки или повороте диска на ЖК-дисплее отображается <LOCKED>.



### Примечание

- Даже если переключатель питания установлен в положение <LOCK>, доступно тестовое срабатывание вспышки и включение моделирующей лампы. Обратите внимание, что ЖК-дисплей подсвечивается при нажатии кнопки или повороте диска.

## Подсветка ЖК-дисплея

---

При нажатии кнопки или повороте диска ЖК-дисплей подсвечивается приблизительно на 12 с (☞12).

Подробная информация о подсветке ЖК-дисплея при настройке вспышки Speedlite в качестве передатчика при фотосъемке со вспышкой с беспроводным радиоуправлением приведена в разделе [Подсветка ЖК-дисплея](#).



### Примечание

- Настройки подсветки ЖК-дисплея можно изменить в [С. Fn-22](#).

## Полностью автоматическая фотосъемка со вспышкой

---

Полностью автоматическая съемка со вспышкой E-TTL II и E-TTL доступна, когда камера установлена в режим < P > (Программная AE) или в полностью автоматический режим съемки.

---

1. Выберите < MODE > с помощью джойстика.

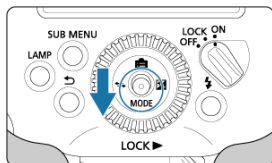

2. Выберите < E TTL >.

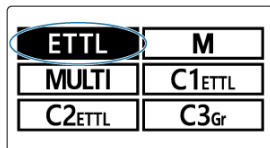

- Наклоните джойстик в вертикальном или горизонтальном направлении или поверните < Ⓞ > и выберите < E TTL >, а затем нажмите на джойстик.

3. Сфокусируйтесь на объекте.

- Для фокусировки нажмите кнопку спуска затвора наполовину.
- Значения выдержки и диафрагмы отображаются в видоискателе.
- Убедитесь, что в видоискателе отображается < ⚡ >.



#### 4. Выполните съемку.

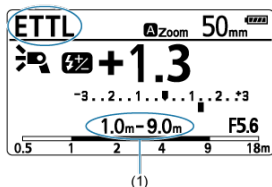

\* Это пример отображения, когда камера находится в режиме <P> (Программная AE).

- Убедитесь, что объект съемки находится в пределах эффективной дальности действия вспышки (1).
- При полном нажатии кнопки спуска затвора вспышка срабатывает, и камера делает снимок.

#### Примечание

- Если объект съемки на снимке выглядит темным (недоэкспонированным), перед повторной съемкой попытайтесь подойти ближе к объекту. Также можно увеличить значение чувствительности ISO.
- Полностью автоматическими являются режимы <A<sup>+</sup>>, <□> и <CA>.
- На ЖК-дисплее отображается <ETTL>, даже если используется вспышка Speedlite с камерами с поддержкой E-TTL II.
- После съемки выключите камеру и вспышку Speedlite, снимите вспышку Speedlite с камеры и перед хранением установите крышку установочной пяты.

## Автовспышка E-TTL II / E-TTL по режиму съемки

[Автоматическое зумирование по размеру датчика](#)

[Передача информации о цветовой температуре](#)

[Подсветка автофокусировки](#)

Автовспышки E-TTL II или E-TTL, подходящие для текущего режима съемки, используются автоматически — просто переведите режим съемки камеры в **< Tv >** (AE с приоритетом выдержки), **< Av >** (AE с приоритетом диафрагмы), **< Fv >** (AE с гибким приоритетом) или **< M >** (ручной режим экспозиции).

<b>Tv</b>	<p>Этот режим следует выбирать, если требуется устанавливать выдержку вручную. Камера устанавливает подходящее значение диафрагмы для выдержки, чтобы получить стандартную экспозицию на основе экспомера камеры.</p> <ul style="list-style-type: none"><li>● Индикатор значения диафрагмы мигает, предупреждая о недоэкспонированном или переэкспонированном фоне. Измените выдержку таким образом, чтобы индикатор величины диафрагмы перестал мигать.</li></ul>
<b>Av</b>	<p>Этот режим оптимален, если нужно установить значение диафрагмы вручную. Камера устанавливает подходящую выдержку для значения диафрагмы, чтобы получить стандартную экспозицию на основе экспомера камеры.</p> <ul style="list-style-type: none"><li>● Рекомендуется снимать со штатива, поскольку для сцен с низкой освещенностью используются длинные выдержки.</li><li>● Индикатор выдержки мигает, предупреждая о недоэкспонированном или переэкспонированном фоне. Измените величину диафрагмы таким образом, чтобы индикатор выдержки перестал мигать.</li></ul>
<b>Fv</b>	<p>Можно установить любое значение выдержки или диафрагмы.</p> <ul style="list-style-type: none"><li>● Если при установке выдержки величина диафрагмы мигает, отрегулируйте выдержку таким образом, чтобы значение диафрагмы перестало мигать.</li><li>● Если при установке диафрагмы значение выдержки мигает, отрегулируйте значение диафрагмы таким образом, чтобы выдержка перестала мигать.</li></ul>
<b>M</b>	<p>Этот режим следует выбирать, если требуется вручную устанавливать как выдержку, так и величину диафрагмы. Свет вспышки обеспечивает стандартную экспозицию объектов съемки. Экспозиция фона варьируется в зависимости от указанной выдержки и значения диафрагмы.</p>

## Выдержка синхронизации вспышки и значение диафрагмы по режимам съемки

	Выдержка	Значение диафрагмы
<b>P</b>	Устанавливается автоматически (от 1/X с до 1/60 с)* <sup>1</sup>	Устанавливается автоматически
<b>Tv</b>	Устанавливается вручную (от 1/X с до 30 с)	Устанавливается автоматически
<b>Av</b>	Устанавливается автоматически (от 1/X с до 1/60 с)* <sup>1</sup>	Устанавливается вручную
<b>Fv</b>	Устанавливается вручную / автоматически (не менее 1/X с)	Устанавливается вручную / автоматически
<b>M</b>	Устанавливается вручную (от 1/X до 30 с, ручная выдержка)	Устанавливается вручную

\* «1/X с» соответствует максимальной выдержке синхронизации вспышки, обеспечиваемой камерой.

\* 1: На камерах, поддерживающих медленную синхронизацию, зависит от настроек.

## Автоматическое зумирование по размеру датчика

---

Вспышка Speedlite автоматически определяет размеры датчика изображения камеры EOS Digital и устанавливает оптимальный угол освечивания в зависимости от эффективного угла обзора объектива для фокусного расстояния в диапазоне 24–200 мм.

## Передача информации о цветовой температуре

---

Эта функция обеспечивает оптимальный баланс белого при фотосъемке со вспышкой за счет использования информации о цветовой температуре в момент срабатывания, которая передается вспышкой Speedlite камере EOS Digital. Она автоматически включается, когда баланс белого камеры установлен в < **AWB** >, < **AWBW** > или <  >.

## Подсветка автофокусировки

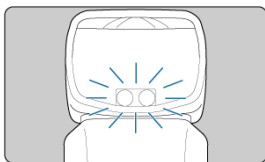

Встроенная светодиодная подсветка автофокусировки вспышки Speedlite срабатывает автоматически, чтобы облегчить автофокусировку в сценах с низким освещением. Что касается совместимых углов обзора, то подсветка автофокусировки эффективна для объективов с фокусным расстоянием 24 мм и более, и ее эффективная дальность действия составляет приблизительно 0,6–10 м (2,0–32,8 ft.) в центре области автофокусировки.

### Осторожно!

- Фокусировка с помощью подсветки автофокусировки внешней вспышки Speedlite может быть затруднена при использовании периферийной точки автофокусировки на камере или при использовании широкоугольных объективов или телеобъективов. В таких случаях используйте центральную точку автофокусировки или точку автофокусировки вблизи центра.

### Примечание

- Подсветку автофокусировки можно отключить в [C.Fn-08](#).
- Мощность вспышки зафиксирована для EOS R3, EOS R7 и EOS R10. Для других камер с многофункциональным разъемом мощность вспышки автоматически регулируется в соответствии с яркостью.
- Для камер EOS R3, EOS R7 и EOS R10 в зависимости от окружающей освещенности подсветка автофокусировки автоматически переключается в импульсный режим. Для других камер с многофункциональным разъемом при повышении внутренней температуры в целях безопасности автоматически снижается яркость светодиодной подсветки автофокусировки или вспышка переключается в импульсный режим. Обратите внимание, что в зависимости от окружающей освещенности подсветка может излучаться камерой, а не вспышкой Speedlite.

## Проверка информации об аккумуляторе

Можно проверить состояние используемого аккумулятора.

1. Нажмите кнопку <SUB MENU>.

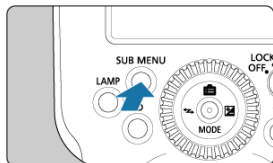

2. Откройте информационный экран.

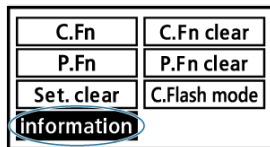

- Наклоните джойстик в вертикальном или горизонтальном направлении или поверните <⊙> и выберите <information>, а затем нажмите на джойстик.

### 3. Откройте экран [Battery info.].



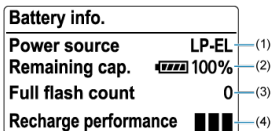

- Наклоните джойстик в вертикальном направлении или поверните <img alt="directional pad icon" data-bbox="275 275 305 295"/> > и выберите <img alt="Battery info. icon" data-bbox="465 275 555 295"/>, а затем нажмите на джойстик.



- (1) Идентифицирует используемый аккумулятор.
- (2) Показывает индикатор уровня заряда аккумулятора и оставшийся заряд в процентах.
- (3) Отображает счетчик количества срабатываний вспышки от текущего аккумулятора в пересчете на срабатывания с полной мощностью. Счетчик сбрасывается после перезарядки.
- (4) Показывает эффективность перезарядки аккумулятора, которая отражает состояние аккумулятора.

: Эффективность перезарядки высокая

: Средняя

: Рекомендуется заменить аккумулятор

#### Осторожно!

- Рекомендуется использовать оригинальный аккумулятор Canon LP-EL. Неоригинальные аккумуляторы могут не обеспечивать необходимую пиковую производительность вспышки Speedlite и могут привести к неисправности.





#### Примечание

- Если появится сообщение [**Cannot communicate with battery Use this battery?**] (Нет связи с аккумулятором. Использовать этот аккумулятор?), следуйте приведенным в сообщении указаниям.

## Расширенные приемы съемки со вспышкой

В этой главе рассмотрены расширенные приемы съемки с использованием функций вспышки Speedlite.

### ⚠ Осторожно!

- Функции на страницах со значком ☆ в правом верхнем углу недоступны при использовании камер в режимах полностью автоматической съемки или основной зоны. Все операции, описанные в этой главе, будут доступны, если на камере установлен режим < **Fv** >, < **P** >, < **Tv** >, < **Av** >, < **M** > или < **Ручная выдержка ( B )** > (Творческая зона).

- [Компенсация экспозиции вспышки](#) ☆
- [Брекетинг экспозиции при съемке со вспышкой](#) ☆
- [Фиксация экспозиции вспышки](#) ☆
- [Высокоскоростная синхронизация](#) ☆
- [Синхронизация по второй шторке](#) ☆
- [Съемка в отраженном свете](#)
- [Установка угла освечивания](#) ☆
- [Ручной режим вспышки](#) ☆
- [Режим стробоскопической вспышки](#) ☆
- [Моделирующая лампа](#)
- [Моделирующая вспышка](#) ☆
- [Сброс настроек вспышки Speedlite](#) ☆

Мощность вспышки можно регулировать. Значение компенсации экспозиции вспышки можно устанавливать в диапазоне  $\pm 3$  ступени с шагом  $1/3$  ступени.

1. Выберите  с помощью джойстика.

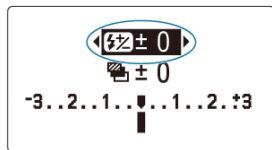
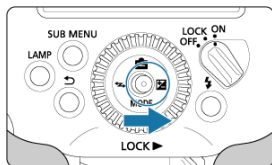

## 2. Установите значение компенсации экспозиции вспышки.

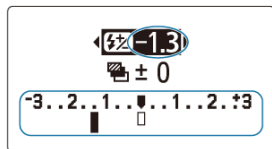
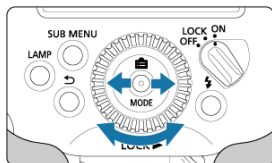

- Наклоните джойстик в горизонтальном направлении или поверните  $\odot$ , чтобы установить значение компенсации, а затем нажмите на джойстик.
- «0.3» соответствует ступени 1/3, а «0.7» — ступени 2/3.
- Чтобы отменить компенсацию экспозиции вспышки, верните значение в «±0».
- После установки нового значения оно не изменится, если наклонить джойстик в вертикальном направлении.
- После смены значения измененное значение не будет установлено, если нажата кнопка  $\leftarrow \rightarrow$ .

### Примечание

- В общем случае используйте положительную компенсацию для ярких объектов и отрицательную — для темных.
- Если компенсация экспозиции установлена с шагом 1/2 ступени на камере, компенсация экспозиции вспышки устанавливается в диапазоне  $\pm 3$  ступени с шагом 1/2 ступени.
- Настройка вспышки Speedlite имеет приоритет, если компенсация экспозиции вспышки установлена как на вспышке Speedlite, так и на камере.
- Можно установить величину компенсации экспозиции при съемке со вспышкой, непосредственно повернув  $\odot$ , без выбора  $\leftarrow \rightarrow$  с помощью джойстика ([С. Fn-13](#)).

Вспышка позволяет выполнить три снимка с автоматическим изменением мощности вспышки. Эта функция называется брекетингом экспозиции при съемке со вспышкой (FEB). Для установки доступен диапазон  $\pm 3$  ступени с шагом  $1/3$  ступени.

1. Выберите  с помощью джойстика.

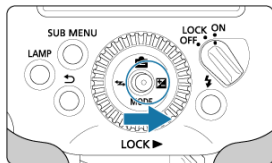

2. Нажмите джойстик вниз, чтобы выбрать FEB.

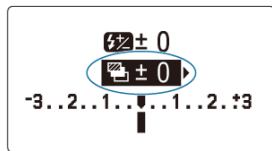

### 3. Установите уровень FEB.

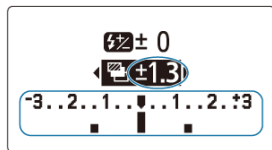
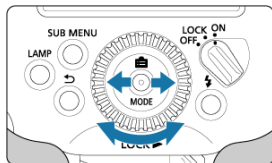

- Наклоните джойстик в горизонтальном направлении или поверните , чтобы установить значение уровня FEB, а затем нажмите на джойстик.
- «0.3» соответствует ступени 1/3, а «0.7» — ступени 2/3.
- При использовании с компенсацией экспозиции вспышки съемка в режиме FEB основывается на указанной величине компенсации экспозиции вспышки. Если уровень брекетинга экспозиции вспышки превышает  $\pm 3$  ступени, в конце индикатора отображается  $< \blacktriangleleft >$  или  $< \blacktriangleright >$ .
- После установки нового значения оно не изменится, если наклонить джойстик в вертикальном направлении.
- После смены значения измененное значение не будет установлено, если нажата кнопка  $< \curvearrowright >$ .



## Примечание

- Режим FEB автоматически отменяется после съемки трех кадров.
- Перед съемкой в режиме FEB рассмотрите возможность установки режима затвора камеры в покадровую съемку и убедитесь, что зарядка вспышки завершена. При серийной съемке в режиме затвора съемка автоматически прекращается после трех последовательных снимков.
- Режим FEB можно использовать совместно с компенсацией экспозиции при съемке со вспышкой или с фиксацией экспозиции при съемке со вспышкой.
- Если компенсация экспозиции установлена с шагом 1/2 ступени на камере, компенсация экспозиции вспышки устанавливается в диапазоне  $\pm 3$  ступени с шагом 1/2 ступени.
- Автоматическую отмену режима FEB после трех снимков можно отключить в [C.Fn-03](#).
- Последовательность съемки в режиме FEB можно изменить ([C.Fn-04](#)).

Съемка с фиксацией FE (экспозиции вспышки) обеспечивает соответствующую экспозицию вспышки в указанной области объекта.

Когда на ЖК-дисплее отображается <ETTL>, нажмите кнопку <✳> (Фиксация AE) на камере.

## 1. Сфокусируйтесь на объекте.

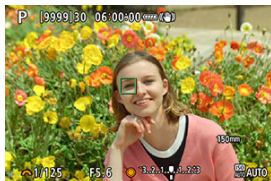

## 2. Нажмите кнопку <✳> (⊙16).



- Направьте камеру так, чтобы объект съемки находился по центру видоискателя, и нажмите кнопку <✳> на камере.
- На вспышке Speedlite срабатывает предварительная вспышка, и сохраняется мощность вспышки, необходимая для освещения объекта.
- В видоискателе в течение примерно половины секунды отображается индикация [FEL].
- При каждом нажатии кнопки <✳> на вспышке Speedlite будет срабатывать предварительная вспышка, и будет сохраняться уровень мощности вспышки, необходимый в тот момент для освещения объекта съемки.





#### Примечание

- Если соответствующую экспозицию невозможно получить с помощью фиксации FE, в видоискателе камеры мигает <  >. Подойдите ближе к объекту или приоткройте диафрагму, а затем попытайтесь зафиксировать экспозицию вспышки еще раз. Также перед повторной попыткой зафиксировать экспозицию вспышки можно увеличить значение чувствительности ISO.
- Фиксация экспозиции вспышки может быть неэффективной, если объект выглядит слишком маленьким в видоискателе.

Высокоскоростная синхронизация позволяет выполнять фотосъемку со вспышкой даже при более коротких выдержках, чем минимальная выдержка синхронизации вспышки. Это удобно при съемке с открытой диафрагмой в режиме < Av > (AE с приоритетом диафрагмы), например, для размытия фона за объектом съемки на улице в дневное время.

## 1. Нажмите на джойстик.

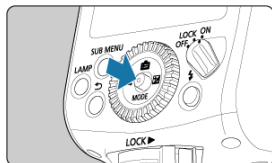

## 2. Выберите элемент, отмеченный (1).

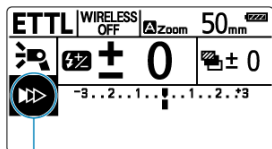

- (1)
- Наклоните джойстик в вертикальном или горизонтальном направлении или поверните < ⌚ > и выберите элемент, а затем нажмите на джойстик.

### 3. Выберите <Fn>.

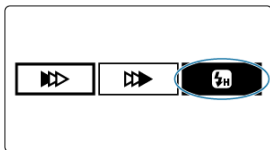

- Наклоните джойстик в горизонтальном направлении или поверните <Fn> и выберите <Fn>, а затем нажмите на джойстик.
- Перед съемкой убедитесь, что в видоискателе отображается <Fn>.

#### ! Осторожно!

- В режиме высокоскоростной синхронизации с уменьшением выдержки ведущее число уменьшается. Эффективную дальность действия вспышки можно просмотреть на ЖК-дисплее.
- Во избежание ухудшения характеристик или повреждения головки вспышки вследствие перегрева вспышка Speedlite может снижать количество последовательных срабатываний при повторной съемке с высокоскоростной синхронизацией вспышки.

#### 📄 Примечание

- Если выдержка больше минимальной выдержки синхронизации вспышки, индикация <Fn> в видоискателе не отображается.
- Чтобы вернуться к обычной вспышке, выберите <Fn> (синхронизация по первой шторке) в шаге 3 (<Fn> не отображается на экране после настройки).
- Функцию <Fn> (синхронизация затвора) также можно назначить вертикальному или горизонтальному положению джойстика в [P.Fn-08](#).

Использование синхронизации по 2 шторке при больших выдержках позволяет получать естественные снимки следов движения объектов, например огней автомобилей. Вспышка срабатывает непосредственно перед завершением съемки камеры (перед закрытием затвора).

## 1. Нажмите на джойстик.

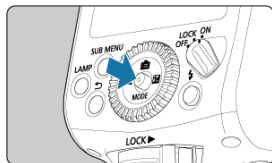

## 2. Выберите элемент, отмеченный (1).

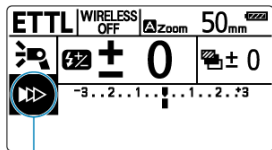

(1)

- Наклоните джойстик в вертикальном или горизонтальном направлении или поверните < Ⓞ > и выберите элемент, а затем нажмите на джойстик.

### 3. Выберите <▶▶▶>.

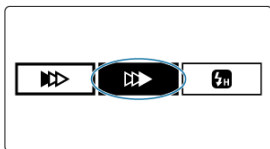

- Наклоните джойстик в горизонтальном направлении или поверните <⊙> и выберите <▶▶▶>, а затем нажмите на джойстик.

#### Примечание

- Синхронизация по 2 шторке хорошо работает в режиме съемки <B> (ручная выдержка).
- Вспышка Speedlite срабатывает дважды в режиме <ETTL>. Первое срабатывание, которое не указывает на неисправность, представляет собой предварительную вспышку для определения мощности вспышки.
- Чтобы вернуться к обычной вспышке, выберите <▶▶▶> (синхронизация по первой шторке) в шаге 3 (<▶▶▶> не отображается на экране после настройки).



## Съемка в отраженном свете

 [< !\[\]\(cb1960474df5b19cdeae2009c7323e63\_img.jpg\) > Фотосъемка со вспышкой с близкого расстояния](#)

 [Съемка с бликами](#)

Если направить головку вспышки на потолок или стену для использования света вспышки, отраженного от поверхности, тени от объекта съемки смягчатся, обеспечивая более естественный вид изображения. Этот прием называется «фотосъемка в отраженном свете вспышки».

### Настройка ориентации головки вспышки

- Головку вспышки можно поворачивать или наклонять, как показано на рисунке. При повороте или наклоне головки вспышки индикация меняется на  >.
- Когда угол освечивания вспышки Speedlite установлен в  > (автоматически), при повороте головки вспышки угол освечивания устанавливается на 50 мм, и отображается индикация <---->.
- Угол освечивания также можно установить вручную ().

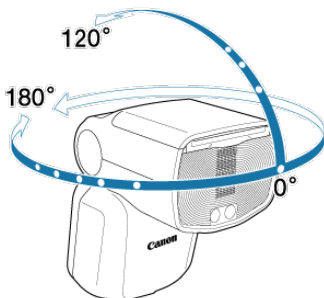



### Примечание

- Отражение света от потолков или стен, которые находятся слишком далеко, может не обеспечивать достаточной экспозиции, поскольку на объект будет падать недостаточно света.
- Если снимки слишком темные, уменьшите значение диафрагмы (число  $f$ ), чтобы открыть диафрагму. Также можно увеличить значение чувствительности ISO.
- Для отражения света выберите равномерно белый или близкий к белому потолок или стену, потому что они лучше отражают свет. Отражение от небелых поверхностей может не обеспечить достаточную экспозицию, поскольку на объект может падать недостаточно света, и на снимки может оказать влияние цвет используемой поверхности.
- Использование функции быстрой вспышки при фотосъемке в отраженном свете вспышки может с большей вероятностью привести к недостаточной экспозиции из-за пониженной мощности вспышки.

## < > Фотосъемка со вспышкой с близкого расстояния

Съемку можно осуществлять с близкого расстояния, приблизительно 0,5–2 м (1,6–6,6 ft.), путем наклона головки вспышки вниз на 7°.

При наклоне головки вспышки вниз на 7° индикация меняется на <  >.

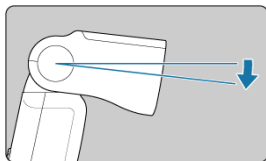

### Примечание

- Когда головка вспышки наклонена вниз, появляется показанный ниже экран. Если головка была наклонена случайно, верните ее в исходное положение.





## Съемка с бликами

Использование панели для создания бликов при портретной съемке позволяет получать эффект бликов в глазах и создавать более живые изображения.

1. Наклоните головку вспышки вверх на 90°.
2. Потяните широкоугольную панель вверх.

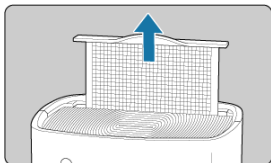

- Поднимите лапку посередине широкоугольной панели.
- Одновременно выдвигается и белая панель для создания бликов.

3. Задвиньте широкоугольную панель обратно.

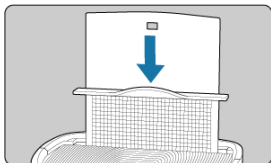

- Задвиньте только широкоугольную панель и оставьте панель для создания бликов в выдвинутом положении.
- Съемка аналогична обычной фотосъемке в отраженном свете вспышки.

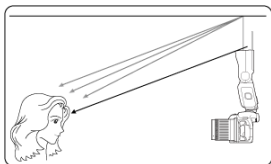



### Осторожно!

- Поверните головку вспышки вперед и на 90° вверх. При повороте головки вспышки влево или вправо панель для создания бликов будет малоэффективна.
- Чтобы получить блики в глазах, снимайте с расстояния не более примерно 1,5 м / 4,9 ft. (при ISO 100 с f/2,8) от объекта съемки.
- Не тяните широкоугольную панель вверх с чрезмерным усилием. Широкоугольную панель можно отломать от вспышки Speedlite.

## Широкоугольная панель

Угол освечивания можно устанавливать автоматически или вручную. Установите < **A** > (автоматически) для автоматической регулировки угла освечивания в соответствии с фокальным расстоянием (углом обзора объектива) используемого объектива и размером датчика изображения ). В режиме < **M** > (вручную) угол освечивания можно установить вручную в диапазоне от 24 до 200 мм.

### 1. Нажмите на джойстик.

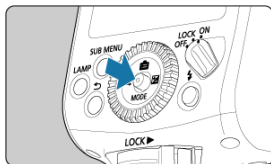

### 2. Выберите элемент, отмеченный (1).

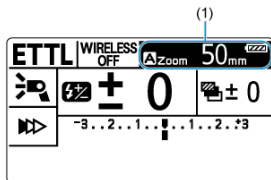

- Наклоните джойстик в вертикальном или горизонтальном направлении или поверните < > и выберите элемент, а затем нажмите на джойстик.

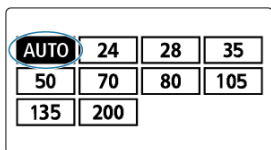

### 3. Установите угол освечивания вспышки.

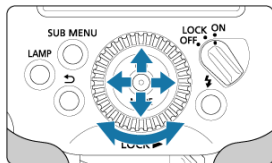

AUTO	24	28	35
50	70	80	105
135	200		

- Наклоните джойстик в вертикальном или горизонтальном направлении или поверните  $\odot$  и выберите угол освечивания вспышки, а затем нажмите на джойстик.
- Для установки автоматической регулировки выберите **AUTO**, а для установки ручной регулировки — необходимое значение (фокальное расстояние в мм).



#### Примечание

- Угол освечивания вспышки, установленный вручную, должен соответствовать углу обзора объектива или превышать его, чтобы избежать виньетирования.
- При использовании объектива с фокальным расстоянием менее 24 мм на ЖК-дисплее будет отображаться предупреждение **WIDE**. Аналогичным образом, при использовании камеры с неполноформатным датчиком изображения отображается предупреждение **WIDE**, если фактический угол обзора шире угла обзора объектива с фокусным расстоянием 24 мм.
- Функцию **ZOOM** также можно назначить вертикальному или горизонтальному положению джойстика в [P.Fn-08](#).

## Широкоугольная панель

Встроенная широкоугольная панель позволяет выполнять фотосъемку со вспышкой для углов обзора сверхширокоугольных объективов с фокусным расстоянием 14 мм.

### 1. Вытяните широкоугольную панель.

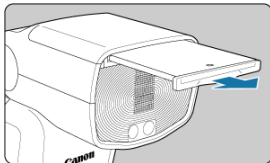

- Вытяните лапку посередине широкоугольной панели.
- Одновременно выдвигается и белая панель для создания бликов.

### 2. Задвиньте панель для создания бликов обратно.

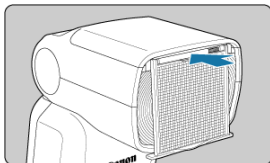

- Задвиньте только панель для создания бликов и оставьте широкоугольную панель в выдвинутом положении.

#### Осторожно!

- При использовании широкоугольной панели для фотосъемки в отраженном свете вспышки на ЖК-дисплее отображается предупреждение <  WP >, поскольку эти условия могут с большей вероятностью привести к недостаточной экспозиции.
- Не тяните широкоугольную панель с чрезмерным усилием. В противном случае панель можно отломать от вспышки Speedlite.
- Несовместимо с углами обзора объективов EF15mm f/2.8 Fisheye или EF8-15mm f/4L Fisheye USM.



#### Примечание

- При использовании широкоугольной панели угол освечивания вспышки устанавливается автоматически. Его нельзя изменить вручную.

☑ [Ручная установка мощности вспышки из памяти FE](#)

☑ [Измерение экспозиции при съемке со вспышкой для ее ручной установки](#)

Мощность вспышки можно настроить от 1/1024 до полной мощности (1/1) с шагом 1/3 ступени.

Используя имеющийся в продаже экспонометр, можно определить мощность вспышки, необходимую для обеспечения подходящей экспозиции. Рекомендуется выбрать режим съемки камеры < **Av** > или < **M** >.

1. Выберите < **MODE** > с помощью джойстика.

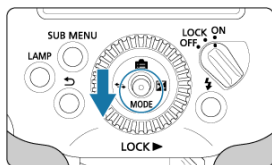

2. Установите режим вспышки < **M** >.

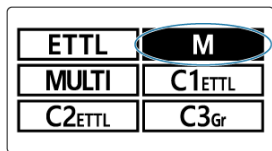

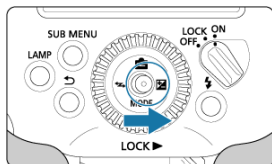

- Наклоните джойстик в вертикальном или горизонтальном направлении или поверните <  > и выберите < **M** >, а затем нажмите на джойстик.

3. Выберите <  > с помощью джойстика.

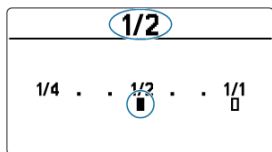

4. Установите мощность вспышки.



- Наклоните джойстик в горизонтальном направлении или поверните <  >, чтобы установить мощность вспышки, а затем нажмите на джойстик.

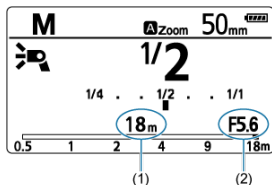

- При нажатии кнопки спуска затвора на камере наполовину отображается индикация приблизительного расстояния до объекта съемки (1) и значение диафрагмы (2).





### Примечание

- В режиме высокоскоростной синхронизации вспышки диапазон мощности вспышки составляет от 1/128 до 1/1.
- Подробная информация о ведущих числах при ручной съемке со вспышкой приведена в разделе [Технические характеристики](#).
- Мощность вспышки также можно установить напрямую, повернув диск <  > без предварительного выбора < **MODE** > с помощью джойстика, если настроена функция [C.Fn-13](#).

## Ручная установка мощности вспышки из памяти FE

Уровень мощности вспышки, который используется при съемке в режиме вспышки <ETTL>, можно применять в качестве уровня для режима вспышки <M>.

### 1. Установите функцию памяти FE.

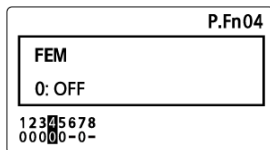

- В персональных функциях установите P.Fn-04 <FEM> в [1] (ON, ).

### 2. Выполняйте съемку в режиме вспышки <ETTL>.

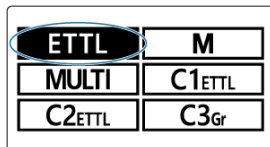

- Выберите <MODE> с помощью джойстика.
- Наклоните джойстик в вертикальном или горизонтальном направлении или поверните < > и выберите <ETTL>, а затем нажмите на джойстик.

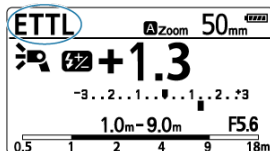

- Полностью нажмите кнопку спуска затвора, чтобы сделать снимок.

### 3. Установите режим вспышки <M>.

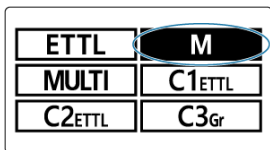

- Выберите <MODE> с помощью джойстика.
- Наклоните джойстик в вертикальном или горизонтальном направлении или поверните <⊙> и выберите <M>, а затем нажмите на джойстик.

### 4. Проверка мощности вспышки.

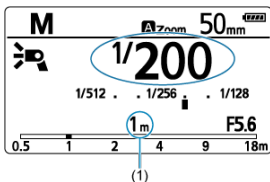

- Убедитесь, что объект съемки находится в пределах эффективной дальности действия вспышки (1).

## Осторожно!

- Перед использованием вспышки Speedlite, установленной в **<ETTL>**, убедитесь, что лампа готовности вспышки горит красным (полная зарядка).
- В случае регулировки чувствительности ISO, значения диафрагмы или других настроек, которые имеют отношение к мощности вспышки (например, яркость света или трансфокатор) после съемки со вспышкой Speedlite, установленной в **<ETTL>**, рекомендуется повторно установить вспышку в **<ETTL>**.
- Цветовая температура вспышки Speedlite может сильно отличаться от цветовой температуры окружающего освещения, если баланс белого камеры установлен в **<AWB>**, а цветовой тон снимков может варьироваться между настройками **<ETTL>** и **<M>**, когда компенсация вспышки установлена в отрицательное значение и **[Баланс E-TTL]** установлен в **[Приор. атмосфер.]**.
- При использовании памяти FE при съемке с несколькими вспышками с радиуправлением заранее установите идентичные настройки **<ETTL>** и **<M>** для групп вспышек. Когда **<ETTL>** установлено на **<A:B:C>**, установите **<M>** на **<A:B:C>**.
- В зависимости от условий съемки эффективная дальность действия вспышки, указанная для **<ETTL>**, может не соответствовать фокальному расстоянию, указанному для **<M>**.
- Установка мощности вспышки в 1/1024 может привести к переэкспонированию.

## Примечание

- Для переключения между **<ETTL>** и **<M>** можно просто нажать джойстик вниз, если функция P.Fn-04 **<FEM>** установлена в [2] (ON / **MODE ETTL ↔ M**).

## Измерение экспозиции при съемке со вспышкой для ее ручной установки

Используя камеру, совместимую с измерением и ручной установкой экспозиции при съемке со вспышкой, можно вручную устанавливать величину экспозиции вспышки перед съемкой. Это удобно при фотосъемке со вспышкой с близкого расстояния. Используйте стандартный 18%-й серый отражатель (продается отдельно) и сделайте снимок, как указано далее.

### 1. Установите настройки камеры и вспышки Speedlite.

- Установите режим съемки камеры в **< M >** или **< Av >**.
- Установите режим вспышки Speedlite на **< M >**.

### 2. Сфокусируйтесь на объекте.

- Сфокусируйтесь на объекте вручную.

### 3. Установите 18%-й серый отражатель.

- Поместите его в положение объекта съемки.
- Направьте камеру таким образом, чтобы отражатель заполнил весь круг точечного экспомера в центре видоискателя.

### 4. Нажмите кнопку **< M-Fn >** или **< \* >** / **< FEL >** (☺16).

- На вспышке Speedlite срабатывает предварительная вспышка, и сохраняется мощность вспышки, необходимая для получения подходящей экспозиции вспышки.
- С правой стороны видоискателя индикатор величины экспозиции показывает величину экспозиции вспышки относительно стандартной экспозиции.

## 5. Установите величину экспозиции вспышки.

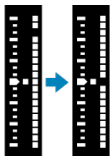

- Вручную установите мощность вспышки Speedlite таким образом, чтобы величина экспозиции вспышки совпала с указателем стандартной экспозиции.

## 6. Выполните съемку.

- Уберите серый отражатель и произведите съемку.



### Примечание

- Подробную информацию о камерах, совместимых с измерением и ручной установкой экспозиции при съемке со вспышкой, см. в инструкциях по эксплуатации камер.

## ☑ [Вычисление выдержки](#)

Использование стробоскопической вспышки при больших выдержках позволяет запечатлеть непрерывное движение в одном кадре, как при последовательной фотосъемке.

Для стробоскопической вспышки установите мощность вспышки, число вспышек и частоту вспышек (число вспышек в секунду, эквивалент Гц). Для получения подробной информации о максимальном числе последовательных вспышек см. раздел [Максимальное число последовательных вспышек](#).

1. Выберите **<MODE>** с помощью джойстика.

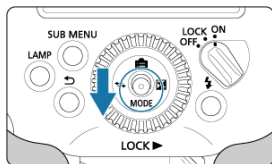

2. Установите режим вспышки **<MULTI>**.

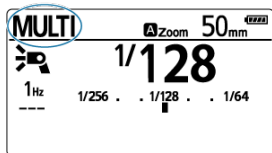
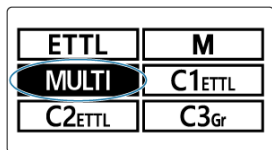

- Наклоните джойстик в вертикальном или горизонтальном направлении или поверните **<⊙>** и выберите **<MULTI>**, а затем нажмите на джойстик.

3. Нажмите на джойстик, а затем выберите элемент.

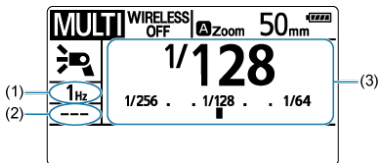
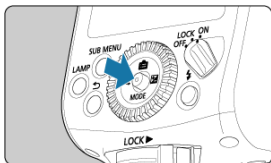

- Наклоните джойстик в вертикальном или горизонтальном направлении или поверните < Ⓞ > и выберите частоту срабатывания вспышки (1), количество срабатываний вспышки (2) или мощность вспышки (3), а затем нажмите на джойстик.



#### 4. Установите значение.

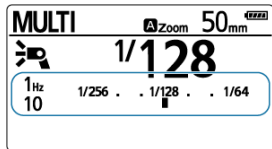
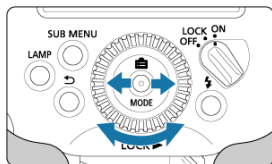

- Наклоните джойстик в горизонтальном направлении или поверните < Ⓞ >, чтобы установить значение, а затем нажмите на джойстик.
- Повторяйте пункты 3–4 до тех пор, пока частота, число и мощность вспышек не будут полностью настроены.

## Вычисление выдержки

Чтобы гарантировать, что затвор останется открытым до тех пор, пока не завершатся все стробоскопические срабатывания, вычислите выдержку для установки в камере следующим образом.

**Число вспышек + частота вспышек = выдержка**

Например, если установлено число вспышек 10 (раз) и частота вспышек 5 (Гц), установите выдержку по крайней мере 2 сек.

### Осторожно!

- Чтобы избежать износа или повреждения головок вспышек из-за перегрева, не используйте стробоскопическую вспышку более 30 раз подряд. После 30 срабатываний не используйте вспышку Speedlite в течение не менее 10 минут.
- Съемка более 30 раз может активировать функцию защиты и ограничить срабатывание вспышки. В этом случае не используйте вспышку Speedlite в течение не менее 40 минут.

### Примечание

- Стробоскопическая вспышка наиболее эффективна для объектов с высокой отражающей способностью на темном фоне.
- Рекомендуется использовать штатив и дистанционный переключатель.
- Мощность вспышки невозможно установить в 1/1 или 1/2.
- Стробоскопическая вспышка также доступна, когда камера находится в режиме съемки <Ручная выдержка (B)>.
- Индикация числа вспышек «----» означает, что вспышка Speedlite будет срабатывать последовательно до тех пор, пока не закроется затвор или пока не закончится заряд, с максимальным числом вспышек, указанным в разделе [Максимальное число последовательных вспышек](#).
- Функция высокоскоростной синхронизации вспышки () недоступна в режиме стробоскопической вспышки.

## Максимальное число последовательных вспышек

Когда число вспышек указано как «----» (штриховой индикатор), максимальное число вспышек показано ниже.

Мощность вспышки / Гц	1	2	3	4	5	6-7	8-9
1/4	7	6	5	4	4	3	3
1/8	14	14	12	10	8	6	5
1/16	30	30	30	20	20	20	10
1/32	60	60	60	50	50	40	30
1/64	90	90	90	80	80	70	60
1/128	100	100	100	100	100	90	80
1/256	100	100	100	100	100	100	100
1/512	100	100	100	100	100	100	100
1/1024	100	100	100	100	100	100	100

Мощность вспышки / Гц	10	11	12-14	15-19	20-50	60-199	250-500
1/4	2	2	2	2	2	2	2
1/8	4	4	4	4	4	4	4
1/16	8	8	8	8	8	8	8
1/32	20	20	20	18	16	12	10
1/64	50	40	40	35	30	20	15
1/128	70	70	60	50	40	40	30
1/256	100	100	100	100	80	80	60
1/512	100	100	100	100	100	100	100
1/1024	100	100	100	100	100	100	100

## Моделирующая лампа

При нажатии кнопки **<LAMP>** моделирующая лампа включается на 5 минут. Для ее выключения нажмите кнопку еще раз.

Позволяет оценить появляющиеся на объекте тени от света вспышки Speedlite.

Полное нажатие кнопки спуска затвора камеры выключает моделирующую лампу.

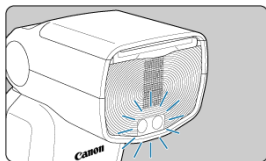
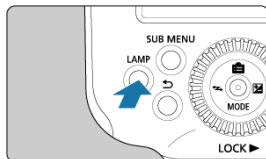

### ⚠ Осторожно!

- Не смотрите прямо на моделирующую лампу с небольшого расстояния, поскольку это может привести к ухудшению зрения.
- Съемка с включенной моделирующей лампой камерой в режиме съемки **<M>** может привести к недостаточной экспозиции.
- Когда вспышка не срабатывает, например, при отключенной вспышке или при съемке видео, моделирующая лампа не выключается автоматически, даже если вы нажимаете кнопку спуска затвора до конца.
- При повышении температуры моделирующей лампы появляется предупреждение (⚠).
- При слишком высокой температуре окружающей среды моделирующая лампа может потускнеть или выключиться.



## Примечание

- В [C.Fn-18](#) можно изменить способ включения моделирующей лампы.
- В [P.Fn-06](#) можно отрегулировать яркость моделирующей лампы.
- В [P.Fn-07](#) можно выбрать продолжительность включения моделирующей лампы.
- При использовании широкоугольной панели свет будет более тусклым.
- Моделирующая лампа подключенных передающих / приемных устройств () включается и выключается в соответствии с нажатиями кнопки <LAMP>, если вспышка Speedlite является передатчиком при фотосъемке со вспышкой с беспроводным радиоуправлением.

Вспышка включается примерно на 1 с по нажатию кнопки предварительного просмотра глубины резкости на камере при использовании камер-передатчиков (кроме моделей серий EOS R и EOS M) со вспышкой-приемником EL-5. Эта функция называется моделирующей вспышкой. Она позволяет оценить появляющиеся на объекте тени от света вспышки Speedlite, а также баланс света при фотосъемке со вспышкой с радиоуправлением (📶).

1. Нажмите кнопку предварительного просмотра глубины резкости на камере.

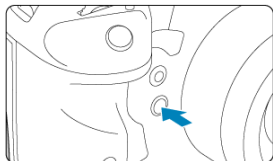

- Вспышка Speedlite включается примерно на 1 с.

## ⚠ Осторожно!

- Чтобы избежать износа или повреждения головок вспышек из-за перегрева, не используйте моделирующую вспышку более 40 раз подряд. После 40 срабатываний моделирующей вспышки не используйте вспышку Speedlite в течение не менее 40 минут.
- После срабатывания моделирующей вспышки указанное количество раз дальнейшее использование вспышки с короткими интервалами может привести к срабатыванию функция защиты, ограничивающей работу вспышки. Если работа вспышки ограничена уровнем 1, интервал срабатывания автоматически устанавливается равным примерно 8 с. В этом случае прекратите использование вспышки Speedlite по крайней мере на 40 минут.

Вы можете восстановить настройки вспышки Speedlite по умолчанию для функций съемки, беспроводной съемки и пользовательских режимов вспышки.

1. Нажмите кнопку <SUB MENU>.

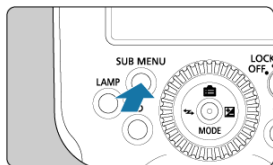

2. Выберите <Set. clear>.

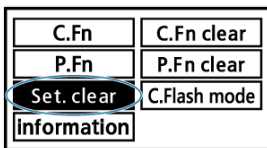

- Наклоните джойстик в вертикальном или горизонтальном направлении или поверните <⊙> и выберите <Set. clear>, а затем нажмите на джойстик.

### 3. Сбросьте настройки.

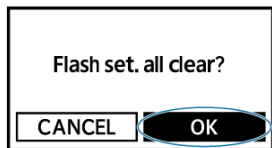
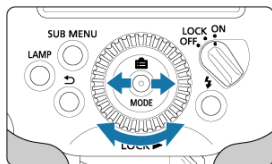

- Наклоните джойстик в горизонтальном направлении или поверните < > и выберите < **OK** >, а затем нажмите на джойстик.
- Настройки вспышки Speedlite сбрасываются, после чего вспышку можно будет использовать для обычной фотосъемки со вспышкой в режиме вспышки < **ETTL** >.

#### Примечание

- Сброс настроек не удаляет настройки канала передачи и идентификатора радиосвязи при фотосъемке с беспроводным управлением, настройки пользовательских / персональных функций (C.Fn/P.Fn) и настройки пользовательского режима вспышки (за исключением настроек для автообновления и связывания режимов камеры).



## Настройка функций вспышки на камере

---

В этой главе описана настройка функций вспышки из меню камеры.

### Осторожно!

- Операции, описанные в данной главе, недоступны при установке камеры в режимы полностью автоматической съемки или основной зоны. Установите режим съемки камеры в < **Fv** >, < **P** >, < **Tv** >, < **Av** >, < **M** > или < **Ручная выдержка ( B )** > (Творческая зона).

- [Управление вспышкой через меню камеры](#)

## Управление вспышкой через меню камеры

☑ [Настройки вспышки](#)

☑ [Настройки, доступные на экране настроек вспышки](#)

☑ [Настройки C.Fn вспышки](#)

Вы можете настраивать функции вспышки и пользовательские функции из меню камеры. Если пользовательские функции вспышки Speedlite не отображаются на камере, попробуйте обновить встроенное ПО камеры или установить их непосредственно на вспышке Speedlite.

Для получения инструкций по камере см. инструкцию по эксплуатации камеры.

1. Выберите <  > с помощью джойстика.

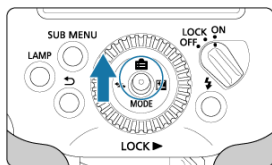

- Меню отображается на камере.

### 2. Установите функцию.

- Вид экрана настройки и отображаемые параметры зависят от камеры.
- Выберите параметр и установите функцию.

#### Пример отображения

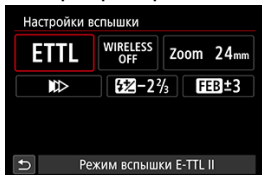

## Настройки, доступные на экране настроек вспышки

На экране [Настройки вспышки] или [Настройки внешней вспышки] камеры можно установить настройки для обычной фотосъемки со вспышкой или фотосъемки со вспышкой с беспроводным радиоуправлением.

Основные функции можно настроить описанным ниже образом. Доступные настройки зависят от режима вспышки, настроек функции беспроводной связи и других условий.

Функция	
Вспышка	Вкл. / Откл.
Баланс E-TTL	Приор. атмосфер. / Стандартный / Приор. вспышки
E-TTL II	Оцен. (пр.лица) / Оценочный / Средне-взвеш
Непр. упр. всп.	E-TTL кажд.сн. / E-TTL 1-ый сн.
Замедл. синхр.	
Режим вспышки	Режим вспышки E-TTL II (автовспышка) / Ручной режим / Стробоскоп
Беспроводное управл. вспышками	Беспров. управление: Откл / Радиоуправление
Зумирование вспышки (угол освечивания вспышки)	
Синхронизация	Синхронизация по 1 шторке / Синхронизация по 2 шторке / Высокоскоростная синхронизация
Компенс. экспозиции со вспышкой	
Брекетинг экспозиц. со вспышкой	

### ● Вспышка

Для фотосъемки с беспроводной вспышкой установите во [Вкл.]. Для включения только подсветки автофокусировки вспышки Speedlite установите в [Откл.].

### ● Баланс E-TTL

Позволяет установить предпочтительный вид (баланс) для снимков со вспышкой. Данная настройка позволяет регулировать соотношение окружающего освещения и мощности света вспышки Speedlite.

### ● E-TTL II

Установите в [Оцен. (пр.лица)] для экспомера вспышки, подходящего для съемки людей. Высокоскоростная серийная съемка будет более медленной, чем при выборе [Оценочный] или [Средне-взвеш]. Установите в [Оценочный] для экспомера вспышки, который делает акцент на срабатывании при серийной съемке. Если установлено [Средне-взвеш], экспозиция вспышки усредняется для всей измеряемой сцены. В зависимости от сцены может потребоваться компенсация экспозиции вспышки.

- **Непр. упр. всп.**

Установите в [E-TTL кажд.сн.] для выполнения экспомера вспышки для каждого снимка. Установите в [E-TTL 1-ый сн.] для выполнения экспомера вспышки только для первого снимка перед серийной съемкой. Уровень мощности вспышки для первого снимка будет применен ко всем последующим снимкам. Удобно при установке приоритета скорости серийной съемки без перекомпоновки снимков.

- **Замедл. синхр.**

При фотосъемке со вспышкой в режиме < Av > (AE с приоритетом диафрагмы) можно установить выдержку синхронизации вспышки.

- **Режим вспышки**

Вы можете выбрать для вспышки [Режим вспышки E-TTL II], [Ручной режим] или [Стробоскоп] в зависимости от типа фотосъемки со вспышкой.

- **Беспроводное управл. вспышками**

Позволяют выполнить настройку фотосъемки со вспышкой с беспроводным радиоуправлением. Для получения более подробной информации см. раздел [Фотосъемка со вспышкой с беспроводным радиоуправлением](#).

- **Зумирование вспышки (угол освечивания вспышки)**

Предусмотрена возможность установки угла освечивания вспышки Speedlite. Установите в [Авто] для автоматической регулировки угла освечивания в зависимости от фокального расстояния объектива и размера датчика изображения (☑).

- **Синхронизация**

В качестве времени/способа срабатывания вспышки можно выбирать из [Синхронизация по 1 шторке], [Синхронизация по 2 шторке] или [Высокоскоростная синхронизация]. Для обычной фотосъемки со вспышкой установите в [Синхронизация по 1 шторке].

- **Компенс. экспозиции со вспышкой**

Точно так же, как регулируется компенсация экспозиции, можно регулировать и мощность вспышки. Значение компенсации экспозиции вспышки можно устанавливать в диапазоне  $\pm 3$  ступени с шагом 1/3 ступени.

- **Брекетинг экспозиц. со вспышкой**

Включает автоматическую установку различных уровней мощности вспышки при одновременной съемке трех кадров. Для установки доступен диапазон  $\pm 3$  ступени с шагом 1/3 ступени.

## ● Сбросить настройки

Выберите [Сбросить настройки вспышки] или [Сбросить настр. внеш.вспышки], чтобы восстановить настройки вспышки Speedlite по умолчанию.

### Осторожно!

- Параметр [Зумирование вспышки] (угол освечивания) недоступен, если угол освечивания устанавливается автоматически, как, например, при использовании широкоугольной панели.

### Примечание

- Компенсацию экспозиции вспышки нельзя установить с помощью камеры, если она установлена на вспышке Speedlite. Если компенсация экспозиции установлена и на камере и на вспышке, приоритет имеют настройки вспышки Speedlite.

## Настройки C.Fn вспышки

Настройки всех пользовательских функций вспышки Speedlite можно установить с помощью меню камеры. Отображаемая информация зависит от используемой вспышки Speedlite. Для получения подробной информации о пользовательских функциях см. раздел [Пользовательская настройка с использованием пользовательских функций](#).

### 1. Выберите [Настройки C.Fn. вспышки].

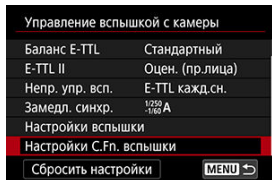

- Выберите [Настройки C.Fn. вспышки] или [Настр.C.Fn внеш.всп.].

## 2. Установите пользовательскую функцию.

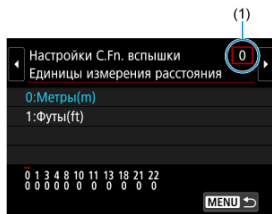

- Выберите номер пользовательской функции (1), а затем установите функцию.

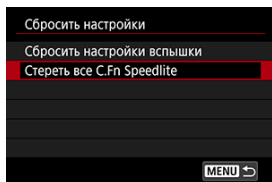

- Для сброса всех настроек пользовательских функций выберите [Сбросить настройки] в шаге 1, а затем выберите [Стереть все C.Fn Speedlite] или [Стереть все C.Fn внеш. всп.].

### ⚠ Осторожно!

- Персональные функции (**P.Fn**) нельзя установить или одновременно сбросить с помощью экрана меню камеры. Установите их на вспышке Speedlite.



## Фотосъемка со вспышкой с беспроводным радиоуправлением

В этой главе описана фотосъемка со вспышкой с беспроводным радиоуправлением с использованием функций передатчика и приемника.

Подробные сведения о вспышках Speedlite, совместимых с фотосъемкой со вспышкой с беспроводным радиоуправлением, см. в разделе «Дополнительная информация» (🔗).

### ⚠ Осторожно!

- Операции, описанные в данной главе, недоступны при установке камеры в режимы полностью автоматической съемки или основной зоны. Установите режим съемки камеры в **<Fv>**, **<P>**, **<Tv>**, **<Av>**, **<M>** или **<Ручная выдержка (B)>** (Творческая зона).
- Если важно поддерживать беспроводное соединение, не нажимайте переключатель питания и не перемещайте такие детали, как крышка отсека аккумулятора. Беспроводное соединение будет разорвано.

### 📖 Примечание

- EL-5, прикрепленный к камере, называется «передатчиком», а другие вспышки Speedlite с беспроводным управлением называются «приемниками».
- Вспышка EL-5 также поддерживает дистанционный спуск (съемка с дистанционным управлением) с приемника (🔗). Подробная информация приведена в инструкции по эксплуатации вспышки Speedlite с функцией дистанционного спуска.

- [Фотосъемка со вспышкой с беспроводным радиоуправлением](#)
- [Настройки беспроводной связи](#)
- [Автовспышка с одним приемником](#)
- [Автовспышка с двумя группами приемников](#)
- [Автовспышка с тремя группами приемников](#)
- [Фотосъемка с несколькими беспроводными вспышками с установленным соотношением вспышек](#)
- [Съемка в режимах группы вспышек](#)
- [Включение тестовой вспышки / моделирующей вспышки с приемника](#)
- [Дистанционный спуск с приемников](#)
- [Связанная съемка](#)

## Фотосъемка со вспышкой с беспроводным радиоуправлением

---

- [Расположение устройств и дальность действия](#)
- [Управление группой](#)
- [Ограничения для определенных камер](#)

При использовании вспышек Canon Speedlite, поддерживающих фотосъемку со вспышкой с беспроводным радиоуправлением, съемка с беспроводным освещением от нескольких вспышек будет такой же простой, как и обычная съемка с автовспышкой E-TTL II / E-TTL.

Система устроена таким образом, что настройки вспышки EL-5 (передатчик) автоматически применяются к вспышкам Speedlite с беспроводным управлением (приемники). Это устраняет необходимость управления приемниками во время съемки.

---

## Расположение устройств и дальность действия

- Автовспышка с одним приемником (☑)

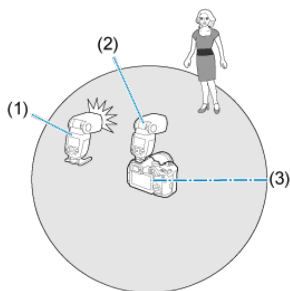

(1) **RECEIVER** EL-5

(2) **SENDER** EL-5

(3) Дальность действия: прибл. 30 м / 98,4 ft.

● **Автосъемка с использованием групп приемников** (🔗, 🔗)

Фотосъемка с автосъемкой E-TTL II / E-TTL возможна с двумя или тремя группами приемников, а соотношение вспышек (пропорцию мощности вспышки) можно регулировать при необходимости.

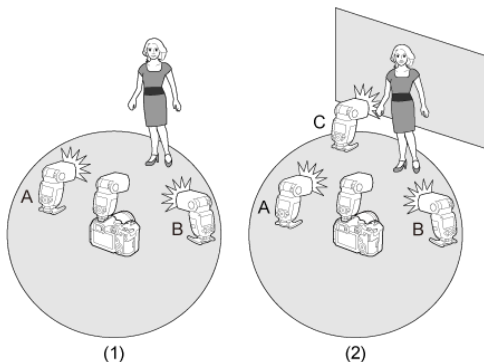

- (1) 2 группы (A, B)  
(2) 3 группы (A, B, C)

**⚠ Осторожно!**

- Заранее сделайте несколько тестовых снимков и проверьте срабатывание вспышки (🔗).
- Диапазон передачи может быть меньше в зависимости от таких факторов, как расположение вспышек Speedlite, окружающая среда и погодные условия.

**📌 Примечание**

- Установите приемники с использованием прилагаемой мини-подставки.

- Съемка с установкой различных режимов вспышки для каждой группы (📷)

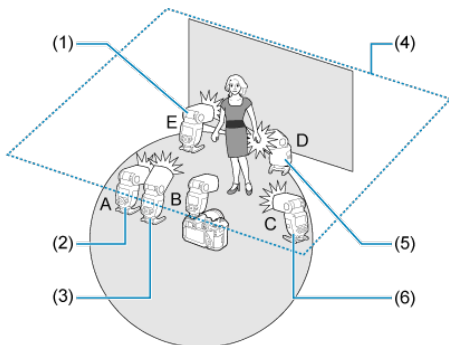

\* Это только один из примеров настроек режима вспышки.

- (1) E-TTL II
- (2) E-TTL II
- (3) Ручной режим вспышки
- (4) Потолок
- (5) Ручной режим вспышки
- (6) Ручной режим вспышки



Если нужно больше света или более сложное освещение, можно добавить приемники. Для добавленных приемников просто укажите группу вспышек (А, В или С), которая должна быть более яркой.

Например, если для группы вспышек < **A** > установлены три приемника, все они будут контролироваться как одна высокомоощная вспышка Speedlite в группе А.

### Осторожно!

- Чтобы срабатывали три группы А, В и С, установите в < **A:В:С** >. Группа С не срабатывает, если для вспышек Speedlite установлено < **A:В** >.
- Направление вспышек в группе вспышек С непосредственно на объект может привести к переэкспонированию.

### Примечание

- Соотношения вспышек от 8:1 до 1:1 и 1:8 соответствуют значениям от 3:1 до 1:1 и 1:3 (с шагом 1/2 ступени) при пересчете на количество ступеней.

## Ограничения для определенных камер

---

При использовании в качестве передатчика вспышки Speedlite, отличной от EL-5, функции, доступные при фотосъемке со вспышкой с беспроводным радиоуправлением, могут быть ограничены. Подробная информация о доступных функциях приведена в инструкции по эксплуатации вспышки Speedlite, используемой в качестве передатчика.

## Настройки беспроводной связи

---

- [Настройка в качестве передатчика](#)
- [Настройка в качестве приемника](#)
- [Настройка канала передачи / идентификатора беспроводной радиосвязи](#)
- [Индикатор < LINK > и индикатор подключения](#)
- [Включение / отключение срабатывания вспышки-передатчика](#)
- [Включение / отключение беспроводного управления моделирующей лампы](#)

Настройте передатчик и приемник для фотосъемки со вспышкой с беспроводным радиоуправлением с автовспышкой E-TTL II / E-TTL описанным ниже образом.

---

### Настройка в качестве передатчика

---

1. Выберите <  > с помощью джойстика.

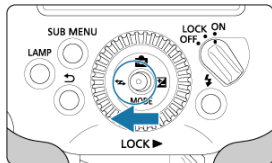



## 2. Установите на < ((P)) SENDER >.

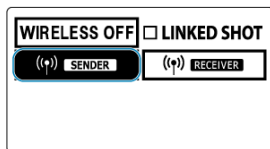

- Наклоните джойстик в вертикальном или горизонтальном направлении или поверните < ((O)) > и выберите < ((P)) SENDER >, а затем нажмите на джойстик.

## 3. Выберите метод вспышки.

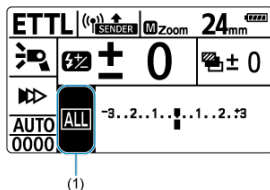

- Нажмите на джойстик.
- Наклоните джойстик в вертикальном или горизонтальном направлении или поверните < ((O)) > и выберите элемент (1), а затем нажмите на джойстик.
- Наклоните джойстик в горизонтальном направлении или поверните < ((O)) >, чтобы выбрать < ALL >, < A:B > или < A:B C >, а затем нажмите на джойстик.

1. Установите на < (☑) **RECEIVER** >.

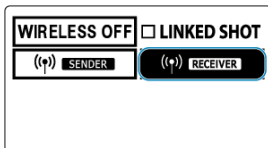

- Установите эту настройку на вспышках Speedlite, чтобы использовать их в качестве приемников.
- Выберите < (☑) **RECEIVER** > точно так же, как было установлено на передатчике.

### ⚠ Осторожно!

- Перед выполнением обычной фотосъемки со вспышкой выберите < **WIRELESS OFF** >, чтобы удалить настройки беспроводного управления (передатчик / приемник).

## Настройка канала передачи / идентификатора беспроводной радиосвязи

Установите канал передачи передатчика и идентификатор беспроводной радиосвязи следующим образом. **Установите один и тот же канал и идентификатор для передатчика и приемников.** Для получения указаний по приемнику обратитесь к инструкции по эксплуатации вспышек Speedlite с функцией беспроводного приемника с радиоуправлением.

### ⚠ Осторожно!

- Установите разные идентификаторы беспроводной радиосвязи для каждого канала, поскольку помехи между системами с несколькими вспышками Speedlite с радиоуправлением могут возникать, даже если вспышки установлены на разных каналах передачи.

### 1. Нажмите на джойстик.

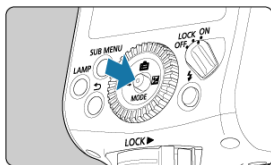

### 2. Выберите элемент (1).

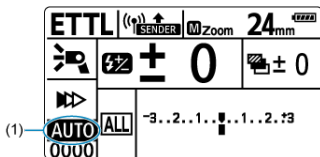

- Наклоните джойстик в вертикальном или горизонтальном направлении или поверните <⊙> и выберите канал, а затем нажмите на джойстик.

### 3. Установите канал передачи.

<b>AUTO</b>	1	2	3
4	5	6	7
8	9	10	11
12	13	14	15

- Наклоните джойстик в вертикальном или горизонтальном направлении или поверните < Ⓞ >, чтобы выбрать из < **AUTO** > или каналы 1–15, а затем нажмите на джойстик.

### 4. Выберите элемент (2).

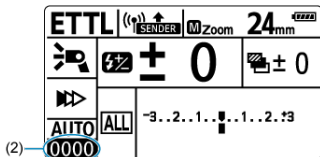

- Выберите идентификатор так же, как выбирали канал передачи, а затем нажмите на джойстик.

## 5. Установите идентификатор беспроводной радиосвязи.

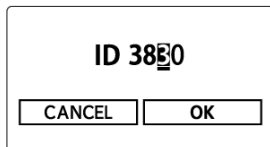

- Наклоните джойстик в горизонтальном направлении или поверните < Ⓞ > и выберите положение (цифру), а затем нажмите на джойстик.
- Наклоните джойстик в вертикальном направлении или поверните < Ⓞ > и выберите цифру из диапазона 0–9, а затем нажмите на джойстик.
- Установите 4-значное число, повторяя описанные операции, а затем выберите < **OK** >.



- После установления связи между передатчиком и приемником индикатор < **LINK** > загорится зеленым.

## Сканирование и установка каналов передачи передатчика

Сканировать состояние радиоприема и устанавливать канал передачи передатчика можно автоматически или вручную. При установке канала в [AUTO], вспышка Speedlite будет автоматически устанавливать канал с наиболее сильным сигналом. В случае ручной установки канала можно просмотреть результаты сканирования и установить необходимый канал.

### ● Сканирование при текущей установке [AUTO]

#### 1. Нажмите кнопку <SUB MENU>.

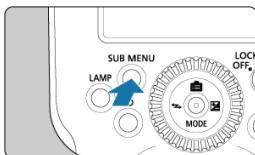

#### 2. Запустите сканирование.

C.Fn	C.Fn clear
P.Fn	P.Fn clear
Set. clear	C.Flash mode
Information	SCAN

- Наклоните джойстик в вертикальном или горизонтальном направлении или поверните <  > и выберите < **SCAN** >, а затем нажмите на джойстик.
- Выберите < **OK** >.
- Выполняется сканирование, и автоматически устанавливается канал с наилучшими условиями приема.

● Сканирование при текущей установке канала (1–15)

1. Нажмите кнопку <SUB MENU>.

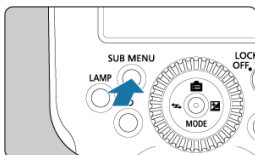

2. Запустите сканирование.

- Наклоните джойстик в вертикальном или горизонтальном направлении или поверните <⊙> и выберите <SCAN>, а затем нажмите на джойстик.
- Выберите <OK>.
- Выполняется сканирование, и условия приема представляются в виде гистограммы.
- Более высокие столбцы на гистограмме соответствуют более сильным сигналам.

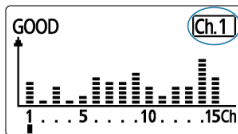

### 3. Установите канал.

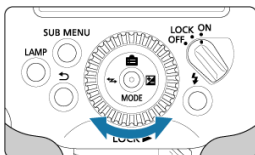

- Наклоните джойстик в горизонтальном направлении или поверните <img alt="house icon" data-bbox="335 275 355 295"/>, чтобы выбрать канал от 1 до 15.
- Нажмите на джойстик, чтобы установить канал.

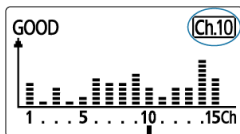



## Индикатор <LINK> и индикатор подключения

Состояние соединения можно определить по состоянию индикатора <LINK> или значку на ЖК-дисплее.

Статус	Описание	Действие
Горит	Соединение установлено	–
Выкл.	Соединение отсутствует	Проверьте канал и идентификатор
Выкл.	Слишком много устройств	Число передатчиков и приемников не должно в сумме превышать 16
Выкл.	Ошибка	Перезапустите передатчики и приемники
Горит	Соединение установлено*1	–
Горит	Соединение установлено*2	–

\* 1: Если передающая сторона подключена к дополнительному передатчику

\* 2: Если передающая сторона подключена для связанной съемки

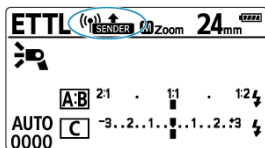

Состояние	Описание	Действие
	Соединение установлено	–
	Соединение отсутствует	Проверьте канал и идентификатор
	Слишком много устройств	Число передатчиков и приемников не должно в сумме превышать 16
	Ошибка	Перезапустите передатчики и приемники
	Соединение установлено*1	–

\* 1: Если передающая сторона подключена к дополнительному передатчику

### ⚠ Осторожно!

- Приемники не будут срабатывать, если каналы передатчика и приемника не совпадают. Установите один и тот же номер или [AUTO] для обоих устройств.
- Приемники не будут срабатывать, если идентификаторы беспроводной радиосвязи передатчика и приемника не совпадают. Установите один и тот же номер.

## Включение / отключение срабатывания вспышки-передатчика

Можно установить, будет ли передатчик срабатывать вместе с приемниками, которыми он управляет по беспроводной связи. Когда срабатывание вспышки-передатчика включено, она срабатывает вместе с группой А.

### 1. Нажмите на джойстик.

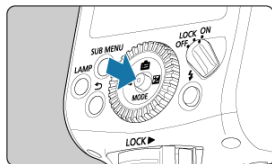

### 2. Выберите элемент, отмеченный (1).

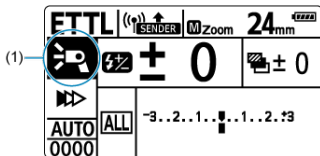

- Наклоните джойстик в вертикальном или горизонтальном направлении или поверните <img alt="joystick icon" data-bbox="565 635 585 655"/> и выберите элемент, а затем нажмите на джойстик.

### 3. Установите срабатывание вспышки-передатчика.

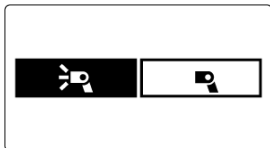

- Наклоните джойстик в горизонтальном направлении или поверните <img alt="joystick icon" data-bbox="300 275 315 290"/>, чтобы включить или выключить срабатывание вспышки-передатчика, а затем нажмите на джойстик.
  - <img alt="joystick icon" data-bbox="325 325 340 340"/> >: Срабатывание вспышки-передатчика ВКЛЮЧЕНО
  - <img alt="joystick icon" data-bbox="325 365 340 380"/> >: Срабатывание вспышки-передатчика ВЫКЛЮЧЕНО



#### Примечание

- Отключение срабатывания вспышки-передатчика расширяет доступный диапазон выходной мощности вспышки от 1/1024 до 1/8192.

## Включение / отключение беспроводного управления моделирующей лампы

Моделирующая лампа подключенных передающих / приемных устройств включается и выключается в соответствии с нажатиями кнопки **<LAMP>**, если вспышка EL-5 является передатчиком или приемником. Таким образом можно проверить тени объектов, созданные несколькими вспышками Speedlite, просто управляя передатчиком. Полное нажатие кнопки спуска затвора передатчика также выключает моделирующую лампу приемников.

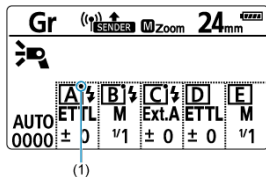

### ⚠ Осторожно!

- Если срабатывание вспышки-передатчика выключено, кнопка **<LAMP>** не включает моделирующую лампу передатчика.
- Моделирующие лампы групп вспышек, для которых установлен режим вспышки **<OFF>**, и другие группы, не установленные для срабатывания, включаться не будут.
- Изменения режимов вспышки или групп вспышек при включенной моделирующей лампе не влияют на текущее состояние лампы. Перед изменением таких настроек при необходимости выключите моделирующую лампу передатчика.

### 📖 Примечание

- Моделирующие лампы приемников можно включать и выключать даже с помощью дополнительного передатчика.
- Яркость и продолжительность включения моделирующей лампы зависит от настроек каждого приемника.
- Наличие значка **<●>** (1) как индикатора включения моделирующей лампы в информации об управлении группой вспышек не обязательно соответствует текущему состоянию моделирующих ламп приемников.

## Автовспышка с одним приемником

---

- Подсветка ЖК-дисплея
- Фотосъемка со вспышкой с применением беспроводных функций
- Использование нескольких передатчиков

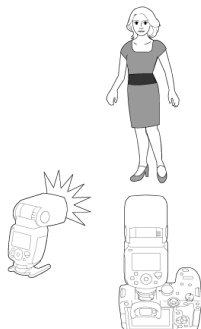

В данном разделе приведена основная информация о полностью автоматической беспроводной съемке со вспышкой EL-5, установленной на камере в качестве передатчика, и вспышкой EL-5, установленной в качестве приемника.

---

### 1. Настройте вспышку в качестве передатчика.

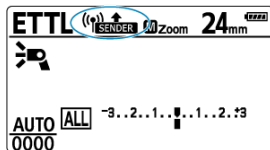

- Настройте вспышку EL-5, установленную на камере, в качестве передатчика (☑).
- В качестве передатчиков также можно использовать другие устройства, оснащенные функцией передатчика беспроводного радиуправления.

## 2. Настройте вспышку в качестве приемника.

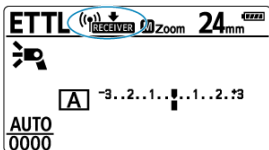

- Настройте вспышку EL-5 для беспроводного управления передатчиком в качестве приемника (☑).
- Также можно использовать другие вспышки Speedlite, оснащенные функцией приемника беспроводного радиуправления.

## 3. Проверьте канал и идентификатор.

- Установите один и тот же канал передачи и идентификатор беспроводной радиосвязи на передатчиках и приемниках, если они отличаются (☑).

## 4. Расположите камеру и другую вспышку Speedlite.

- Расположите их в пределах дальности действия, как показано в разделе [Расположение устройств и дальность действия](#).

## 5. С помощью джойстика выберите <MODE> на передатчике.

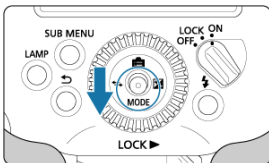

6. Установите режим вспышки <ETTL>.

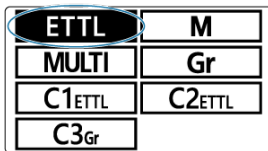

- Наклоните джойстик в вертикальном или горизонтальном направлении или поверните <⊙> и выберите <ETTL>, а затем нажмите на джойстик.
- Во время съемки с управлением через передатчик для приемника автоматически устанавливается режим <ETTL>.
- Убедитесь, что управление группой вспышек установлено на <ALL>.

7. Проверьте соединение и убедитесь, что вспышки заряжены.

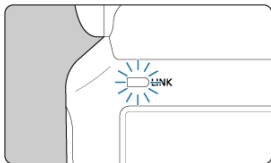

- Убедитесь, что индикатор < **LINK** > горит зеленым.

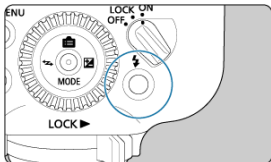

- Убедитесь, что лампы готовности вспышки передатчика и приемника горят.
- Если функция P.Fn-05 установлена в [0] (☑), передатчик издаст короткий звуковой сигнал, когда все вспышки Speedlite будут перезаряжены.

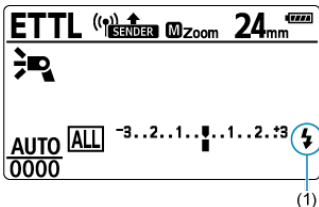

- Убедитесь, что значок < ⚡ > (1), указывающий на завершение зарядки передатчика / приемника, горит на ЖК-дисплее передатчика (< **CHARGE** > не отображается).
- Подробная информация о подсветке ЖК-дисплея передатчика приведена в разделе [Подсветка ЖК-дисплея](#).



## 8. Проверьте функционирование.

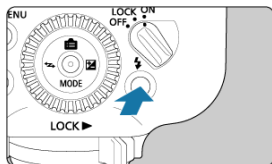

- Нажмите кнопку тестовой вспышки на передатчике.
- Вспышки Speedlite сработают. Если вспышка не сработала, убедитесь, что она находится в пределах дальности действия управления (☺).

## 9. Выполните съемку.

- Точно так же, как и при обычной фотосъемке со вспышкой, после настройки камеры выполните съемку.

### ⚠ Осторожно!

- Радиоуправление невозможно, если индикатор < **LINK** > не горит. Еще раз проверьте каналы передачи и идентификаторы беспроводной радиосвязи передатчиков и приемников. Если соединение не удается установить при совпадающих настройках, выключите и снова включите передатчики и приемники.



## Примечание

- Угол освечивания передатчика и приемника устанавливается на 24 мм. Угол освечивания также можно установить вручную.
- Также возможно срабатывание вспышки на передатчике ([☑](#)).
- Моделирующую вспышку можно включить, нажав кнопку предварительного просмотра глубины резкости на камере, если вспышка EL-5 установлена в качестве приемника ([☑](#)). Моделирующую вспышку нельзя включить таким образом, если вспышка EL-5 установлена в качестве передатчика.
- Функция автоматического отключения питания срабатывает приблизительно через 5 минут, если вспышка Speedlite настроена в качестве передатчика.
- Для включения приемника, который находится в режиме автоматического отключения питания, нажмите кнопку тестовой вспышки на передатчике.
- Тестовое срабатывание вспышки недоступно, пока активен таймер вспышки на камере или другая аналогичная функция.
- Время до срабатывания автоотключения вспышки-приемника можно изменить в [C.Fn-10](#).
- В [P.Fn-05](#) можно настроить короткий звуковой сигнал по завершению зарядки всех вспышек Speedlite (передатчиков и приемников).

## Подсветка ЖК-дисплея

При фотосъемке с беспроводной вспышкой ЖК-дисплей передатчика включается и выключается в зависимости от того, заряжены ли передатчики и приемники (группы вспышек).

Подсветка ЖК-дисплея передатчика включается, когда передатчик и приемник заряжены не полностью. Подсветка ЖК-дисплея выключается примерно через 12 с после полной зарядки передатчиков и приемников.





Подсветка ЖК-дисплея передатчика снова включается при возобновлении зарядки передатчиков и приемников в процессе съемки.

### Осторожно!

- На ЖК-дисплее передатчика отображается < **CHARGE** >, пока передатчик или один из приемников (групп срабатывания) заряжены не полностью. Перед съемкой убедитесь, что < **CHARGE** > не отображается на ЖК-дисплее.

## Фотосъемка со вспышкой с применением беспроводных функций

Данная беспроводная система устраняет необходимость настройки на приемниках перечисленных ниже функций, которые настраиваются автоматически на основе настроек передатчика. Это делает фотосъемку с беспроводной вспышкой похожей на обычную фотосъемку со вспышкой.

- [Компенсация экспозиции вспышки](#) <  >
- [Брекетинг экспозиции при съемке со вспышкой](#) <  >
- [Фиксация экспозиции вспышки](#)
- [Высокоскоростная синхронизация](#) <  >
- [Синхронизация по 2 шторке](#) <  >
- [Ручной режим вспышки](#)
  - [Фотосъемка с несколькими беспроводными вспышками с установленным соотношением вспышек](#)
- [Режим стробоскопической вспышки](#)



### Примечание

- Компенсацию экспозиции вспышки и угол освечивания также можно установить вручную на каждом приемнике.
- Когда вспышка EL-5 установлена в качестве передатчика, беспроводная съемка с синхронизацией по 2-й шторке возможна с другими вспышками Canon Speedlite, установленными в качестве приемников. Подробные сведения о совместимых вспышках Speedlite см. в разделе «Дополнительная информация» ().

## Использование нескольких передатчиков

В качестве передатчиков можно установить несколько устройств. Фотосъемка с беспроводной вспышкой при том же расположении освещения (с теми же приемниками) также возможна с использованием других камер путем замены камеры, к которой прикреплен передатчик.

При использовании нескольких передатчиков на ЖК-дисплее отображается

< **SUB SENDER** >.

### Осторожно!

- Выключенные лампы < **LINK** > или значок <  > на ЖК-дисплее указывает, что вспышки Speedlite не подключены. Проверьте канал передачи и идентификатор беспроводной радиосвязи, а затем выключите и снова включите каждый передатчик.
- Число передатчиков и приемников при фотосъемке с беспроводной вспышкой в сумме не должно превышать 16.

### Примечание

- Фотосъемка со вспышкой возможна, даже если передатчик является дополнительным передатчиком.

## Автовспышка с двумя группами приемников

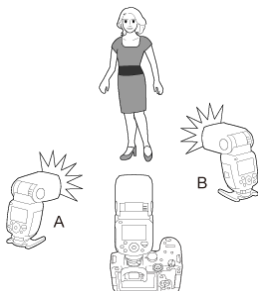

Приемники можно разделить на группы А и В, между которыми можно регулировать баланс освещения (соотношение вспышек).

Экспозиция регулируется автоматически так, чтобы общая мощность групп обеспечивала стандартную экспозицию.

### 1. Нажмите на джойстик.

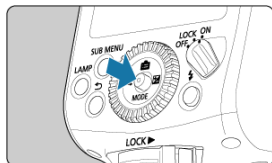

- Выполните эти настройки на каждом приемнике.

2. Установите группу вспышек-приемников в пункте (1).

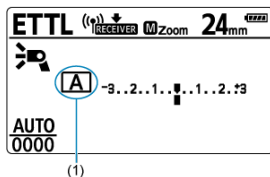

- Выберите < A > или < B > для группы вспышек.
- Установите для одного приемника в < A >, а для другого — в < B >.

3. Установите группу вспышек-передатчиков в (2).

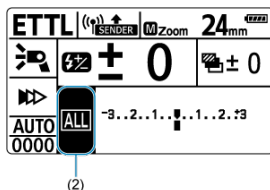

- Выполните шаги 3–5 на передатчике.
- Наклоните джойстик в вертикальном или горизонтальном направлении или поверните < ⌚ > и выберите элемент, а затем нажмите на джойстик.

4. Установлено на < A:B >.

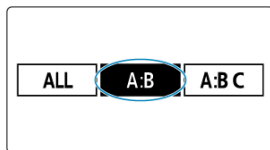

- Наклоните джойстик в горизонтальном направлении или поверните < Ⓢ > и выберите < A:B >, а затем нажмите на джойстик.

5. Установите коэффициент вспышки A:B.

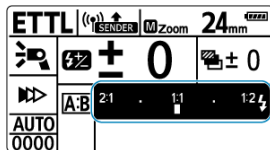

- Нажмите на джойстик, чтобы выбрать элемент, показанный на рисунке.
- Наклоните джойстик в горизонтальном направлении или поверните < Ⓢ > и установите соотношение вспышек A:B, а затем нажмите на джойстик.



6. Проверьте соединение и убедитесь, что вспышки заряжены.

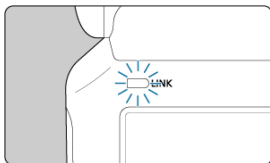

- Убедитесь, что индикатор < **LINK** > горит зеленым.

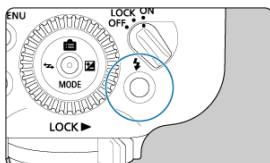

- Убедитесь, что лампы готовности вспышки передатчика и приемника горят.
- Если функция P.Fn-05 установлена в [0] (☑), передатчик издаст короткий звуковой сигнал, когда все вспышки Speedlite будут перезаряжены.

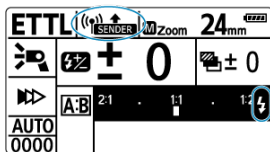

- Убедитесь, что < ((SENDER)) > не отображается на ЖК-дисплее передатчика.
- Убедитесь, что значок < ⚡ >, указывающий на завершение зарядки передатчика / приемника, горит на ЖК-дисплее передатчика (< **CHARGE** > не отображается).
- Подробная информация о подсветке ЖК-дисплея передатчика приведена в разделе [Подсветка ЖК-дисплея](#).

## 7. Выполните съемку.

- Приемники сработают с установленным соотношением вспышек.

## Автовспышка с тремя группами приемников

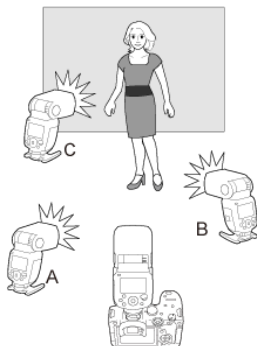

После настройки групп вспышек А и В можно настроить срабатывание нескольких вспышек Speedlite, добавив группу С. Обзор управления вспышками см. в разделе [Управление группой](#).

Группа С помогает устранить тени на фоне за объектами съемки.

### 1. Нажмите на джойстик.

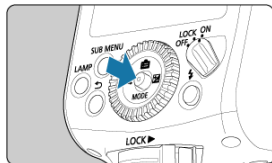

2. Выберите элемент, отмеченный (1).

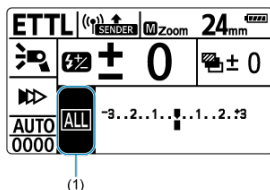

- Наклоните джойстик в вертикальном или горизонтальном направлении или поверните < ⌚ > и выберите элемент, а затем нажмите на джойстик.

3. Установлено на < A:B C >.

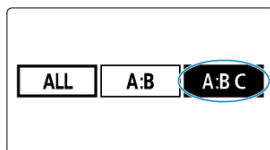

- Наклоните джойстик в горизонтальном направлении или поверните < ⌚ > и выберите < A:B C >, а затем нажмите на джойстик.

4. Добавьте вспышки Speedlite в группы A, B или C и расположите их.

- Убедитесь, что для всех приемников и передатчика используется один и тот же канал передачи и идентификатор радиосвязи.
- Настройте приемники группы A, B или C и расположите их.

## 5. Проверьте канал и идентификатор.

- Установите один и тот же канал передачи и идентификатор беспроводной радиосвязи на передатчиках и приемниках, если они отличаются (🔗).

## 6. Установите коэффициент вспышки A:B.

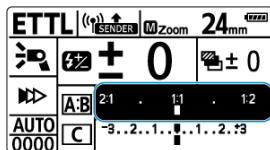

- Нажмите на джойстик, чтобы выбрать элемент, показанный на рисунке.
- Наклоните джойстик в горизонтальном направлении или поверните < 🌀 > и установите соотношение вспышек A:B, а затем нажмите на джойстик.

## 7. Установите величину компенсации экспозиции вспышки для группы вспышек C.

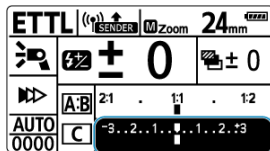

- Нажмите на джойстик, чтобы выбрать элемент, показанный на рисунке.
- Наклоните джойстик в горизонтальном направлении или поверните < 🌀 >, чтобы установить значение компенсации, а затем нажмите на джойстик.

## 8. Проверьте соединение и убедитесь, что вспышки заряжены.

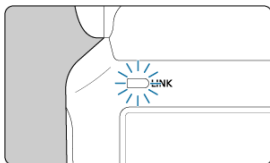

- Убедитесь, что индикатор < **LINK** > горит зеленым.

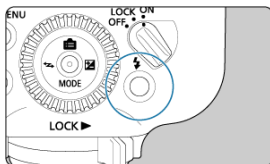

- Убедитесь, что лампы готовности вспышки передатчика и приемника горят.
- Если функция P.Fn-05 установлена в [0] (☑), передатчик издаст короткий звуковой сигнал, когда все вспышки Speedlite будут перезаряжены.

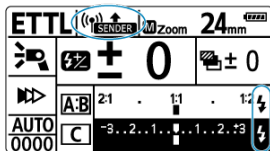

- Убедитесь, что < ((SENDER)) > не отображается на ЖК-дисплее передатчика.
- Убедитесь, что значок < ⚡ >, указывающий на завершение зарядки передатчика / приемника, горит на ЖК-дисплее передатчика (< **CHARGE** > не отображается).
- Подробная информация о подсветке ЖК-дисплея передатчика приведена в разделе [Подсветка ЖК-дисплея](#).

## 9. Проверьте функционирование.

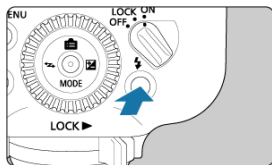

- Нажмите кнопку тестовой вспышки на передатчике.
- Вспышки Speedlite сработают. Если вспышки не сработали, убедитесь, что они находятся в зоне действия управления (☑).

## 10. Выполните съемку.

- Точно так же, как и при обычной фотосъемке со вспышкой, после настройки камеры выполните съемку.

### ⚠ Осторожно!

- Если на ЖК-дисплее отображается индикация < ((\*)  >, радиопередача невозможна. Еще раз проверьте каналы передачи и идентификаторы беспроводной радиосвязи передатчиков и приемников. Если соединение не удастся установить при совпадающих настройках, выключите и снова включите передатчики и приемники.
- Направление вспышек в группе вспышек С непосредственно на объект может привести к перекспонированию.

### 📄 Примечание

- Моделирующую вспышку можно включить, нажав кнопку предварительного просмотра глубины резкости на камере (☑).
- Функция автоматического отключения питания срабатывает приблизительно через 5 минут, если вспышка Speedlite настроена в качестве передатчика.
- Для включения приемника, который находится в режиме автоматического отключения питания, нажмите кнопку тестовой вспышки на передатчике.
- Тестовое срабатывание вспышки недоступно, пока активен таймер вспышки на камере или другая аналогичная функция.

## Фотосъемка с несколькими беспроводными вспышками с установленным соотношением вспышек

---

В данном разделе описана съемка с несколькими беспроводными вспышками в ручном режиме. Для каждой группы вспышек можно установить мощность вспышки в диапазоне от полной мощности 1/1 до мощности 1/1024 с шагом 1/3 ступени. Все настройки выполняются на передатчике.

---

1. Выберите **<MODE>** с помощью джойстика.

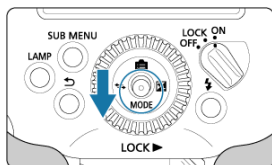

2. Установите режим вспышки **<M>**.

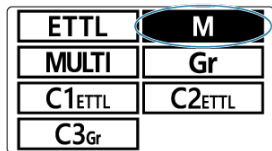

- Наклоните джойстик в вертикальном или горизонтальном направлении или поверните **<⊙>** и выберите **< M >**, а затем нажмите на джойстик.



3. Нажмите на джойстик.

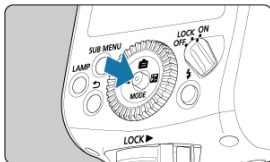

4. Выберите элемент, отмеченный (1).

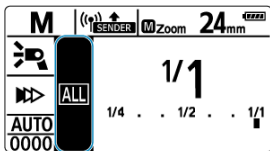

- Наклоните джойстик в вертикальном или горизонтальном направлении или поверните  $\odot$  > и выберите элемент, а затем нажмите на джойстик.

## 5. Установите настройки группы вспышек.

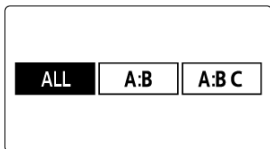

- Наклоните джойстик в горизонтальном направлении или поверните < > и выберите вариант срабатывания из перечисленных ниже. Это позволит выполнять фотосъемку с несколькими беспроводными вспышками с добавленными группами вспышек А–С.
  - Для одинаковой мощности от всех приемников выберите < >.
  - Чтобы установить мощность для групп вспышек А и В, выберите < >.
  - Чтобы установить мощность для групп вспышек А, В и С, выберите < >.

## 6. Выберите группу вспышек.

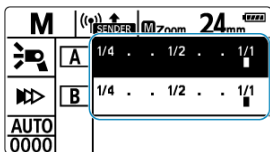

- Если в шаге 5 выбрано < > или < >, нажмите на джойстик, а затем наклоните джойстик в вертикальном или горизонтальном направлении или поверните < > для выбора группы для настройки мощности вспышки.

## 7. Установите мощность вспышки.

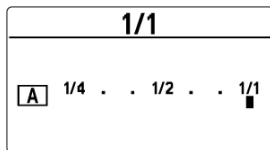

- Нажмите на джойстик.
- Наклоните джойстик в горизонтальном направлении или поверните <  >, чтобы установить мощность вспышки, а затем нажмите на джойстик.
- Повторите шаги 6–7, чтобы установить мощности для всех групп.



## 8. Выполните съемку.

- Мощность каждой группы будет соответствовать установленному уровню.

### Осторожно!

- В режиме высокоскоростной синхронизации вспышки доступный диапазон настройки составляет от 1/128 до 1/1.
- На вспышках Speedlite, отличных от EL-5, используемых в качестве приемников, низкие уровни мощности могут отображаться неправильно.

### Примечание

- Если выбран параметр <  >, то в качестве группы приемников выберите A, B или C. Они не сработают, если выбрать D или E.
- Чтобы установить один уровень мощности для нескольких групп приемников, на шаге 2 выберите <  >.

## Съемка в режимах группы вспышек

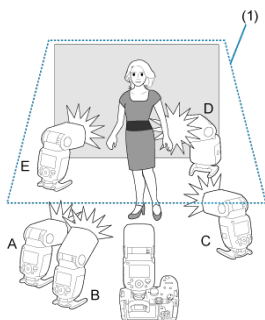

(1) Потолок

При количестве групп не более пяти (А–Е) можно выполнять съемку, установив для каждой группы определенный режим вспышки.

Доступные режимы включают (1) автовспышку E-TTL II / E-TTL, (2) ручной режим вспышки и (3) автоматический внешний экспонометр при съемке со вспышкой. В режиме вспышки (1) или (3) экспозиция вспышек регулируется для обеспечения стандартной экспозиции для основного объекта съемки как единой группы.

Эта функция предназначена для опытных пользователей, имеющих глубокие знания и опыт в организации освещения.

### 1. С помощью джойстика выберите <MODE> на передатчике.

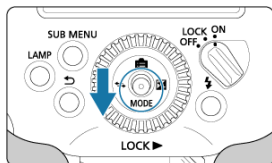

## 2. Установите режим вспышки <Gr>.

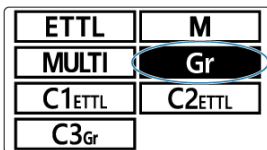

- Наклоните джойстик в вертикальном или горизонтальном направлении или поверните <⊙> и выберите <Gr>, а затем нажмите на джойстик.
- Режим вспышки приемника устанавливается автоматически во время съемки в соответствии с командами передатчика.

## 3. Установите группы вспышек приемников.

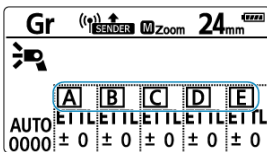

- Установите группу вспышек (A–E) для каждого приемника.

#### 4. Настройте каждую группу вспышек.

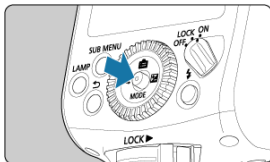

- На передатчике установите режим вспышки для каждой группы.
- Нажмите на джойстик.

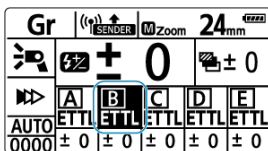

- Наклоните джойстик в вертикальном или горизонтальном направлении или поверните  $\langle \odot \rangle$  и выберите группу вспышек, а затем нажмите на джойстик.

Установите режим вспышки.

	$\pm 0$	$\pm 0$
A	ETTL $\pm 0$	-3..2..1..1..1..2..79
B	ETTL $\pm 0$	-3..2..1..1..1..2..79
C	ETTL $\pm 0$	-3..2..1..1..1..2..79
D	ETTL $\pm 0$	-3..2..1..1..1..2..79
E	ETTL $\pm 0$	-3..2..1..1..1..2..79

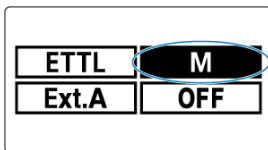

- Наклоните джойстик в вертикальном или горизонтальном направлении или поверните  $\langle \odot \rangle$  и выберите режим вспышки  $\langle \text{ETTL} \rangle$ ,  $\langle \text{M} \rangle$  или  $\langle \text{Ext.A} \rangle$ .

### Установка мощности вспышки и значения компенсации экспозиции вспышки

	± 0	± 0
<b>A</b>	ETTL ± 0	-3..2..1..0..1..2..3
<b>B</b>	M 1/1	1/4 . . 1/2 . . 1/1
<b>C</b>	ETTL ± 0	-3..2..1..0..1..2..3
<b>D</b>	ETTL ± 0	-3..2..1..0..1..2..3
<b>E</b>	ETTL ± 0	-3..2..1..0..1..2..3

	± 0	± 0
<b>A</b>	ETTL ± 0	-3..2..1..0..1..2..3
<b>B</b>	M 1/1	1/4 . . 1/2 . . 1/1
<b>C</b>	Ext.A ± 0	-3..2..1..0..1..2..3
<b>D</b>	ETTL ± 0	-3..2..1..0..1..2..3
<b>E</b>	ETTL ± 0	-3..2..1..0..1..2..3

- Наклоните джойстик в вертикальном или горизонтальном направлении или поверните и выберите элемент, а затем нажмите на джойстик.
- Наклоните джойстик в горизонтальном направлении или поверните и установите мощность вспышки или уровень компенсации экспозиции вспышки, а затем нажмите на джойстик.
- Для **M** установите мощность вспышки. Для **ETTL** или **Ext.A** по необходимости установите величину компенсации экспозиции вспышки.
- Повторите пункт 4 для настройки функций вспышки для всех групп срабатывания.
- Установив функцию P.Fn-03 в [1] (), эту настройку можно менять, просто вращая . Для выбора пункта настройки, когда функция P.Fn-03 установлена в [1], наклоните джойстик в вертикальном или горизонтальном направлении.

## 5. Перед съемкой убедитесь, что зарядка вспышки завершена.

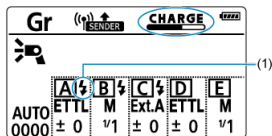

- Когда отображается < **CHARGE** >, по значкам можно определить, какие группы вспышек заряжены не полностью. Например, значок, обозначенный (1), указывает, что группа вспышек < **A** > заряжена полностью.
- После полной зарядки всех групп < **CHARGE** > больше не отображается.
- Для получения другой информации о проверке состояния зарядки см. шаг 7 в разделе [Автовспышка с одним приемником](#).
- Все приемники срабатывают одновременно в установленном для них режиме.

### ⚠ Осторожно!

- В случае режима вспышки < **Ext.A** > убедитесь, что приемники поддерживают автоматический внешний экспомер при съемке со вспышкой. Приемники не будут срабатывать, если он не поддерживается.
- В режиме вспышки < **ETTL** > или < **Ext.A** > экспозиция контролируется для получения стандартной экспозиции для главного объекта таким же образом, как при использовании одной группы, что может привести к переэкспонированию, если несколько групп срабатывания направлены на главный объект.

### 📄 Примечание

- Для получения подробной информации о < **Ext.A** > см. инструкцию по эксплуатации вспышек Speedlite, поддерживающих автоматический внешний экспомер при съемке со вспышкой.
- Буквы групп вспышек не обязательно должны быть последовательными в алфавитном порядке. Например, можно установить группы A, C, E.
- Для группы, которая не должна срабатывать, выберите значение < **OFF** > при установке режима вспышки в шаге 4. Моделирующие лампы групп, для которых выбрано < **OFF** >, также не загораются при нажатии кнопки < **LAMP** > передатчика.



## Включение тестовой вспышки / моделирующей вспышки с приемника

---

Тестовую вспышку или моделирующую вспышку (☑) можно включать при фотосъемке со вспышкой с беспроводным радиоуправлением со вспышек Speedlite EL-5, установленных в качестве приемников.

---

1. Нажмите на джойстик.

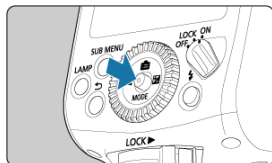

## 2. Включите вспышку.

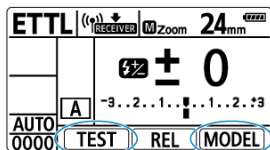

### [Проверка вспышек]

- Наклоните джойстик в вертикальном или горизонтальном направлении или поверните <  > и выберите < **TEST** >, а затем нажмите на джойстик.

### [Проверочная вспышка]

Доступна при использовании камер-передатчиков (кроме моделей серий EOS R и EOS M) со вспышкой-приемником EL-5.

- Наклоните джойстик в вертикальном или горизонтальном направлении или поверните <  > и выберите < **MODEL** >, а затем нажмите на джойстик.
- В беспроводной системе тестовая вспышка или моделирующая вспышка включается после передачи приемником сигнала о срабатывании передатчику.

### Осторожно!

- Для получения информации о мерах предосторожности при использовании моделирующей вспышки см. раздел [Моделирующая вспышка](#).

### Примечание

- При использовании нескольких передатчиков  сигнал о срабатывании передается главному передатчику.

## Дистанционный спуск с приемников

Вспышки Speedlite EL-5, установленные в качестве приемников, могут использоваться для дистанционной фотосъемки со вспышкой с беспроводным радиоуправлением, что позволяет дистанционно управлять съемкой.

### 1. Нажмите на джойстик.

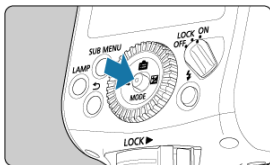

### 2. Выполните съемку.

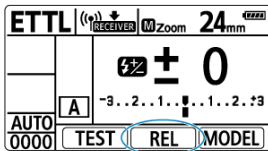

- Наклоните джойстик в вертикальном или горизонтальном направлении или поверните <  > и выберите < **REL** >, а затем нажмите на джойстик.
- Передатчик срабатывает, после того как приемник передаст передатчику сигнал о срабатывании.

#### Осторожно!

- Съемка будет невозможна, если камера не может сфокусироваться на объектах с помощью автофокусировки. Рассмотрите возможность установки переключателя режима фокусировки объектива в < **MF** > и ручной фокусировки перед спуском затвора.



#### Примечание

- Камера выполняет съемку в покадровом режиме независимо от настройки режима затвора камеры.
- При использовании нескольких передатчиков (📶) сигнал о срабатывании передается главному передатчику.
- Во время дистанционного спуска с приемников на ЖК-дисплее передатчика отображается < **RELEASE** >.

## Связанная съемка

Поддерживается связанная съемка, которая автоматически выполняет спуск затвора камер-приемников при срабатывании передатчика. Связанная съемка может выполняться с использованием в сумме до 16 камер-передатчиков и камер-приемников. Это удобно при необходимости одновременной съемки объекта с разных ракурсов.

Для организации связанной съемки установите на камеры вспышки Speedlite или передатчики Speedlite, поддерживающие фотосъемку со вспышкой с беспроводным радиоуправлением.

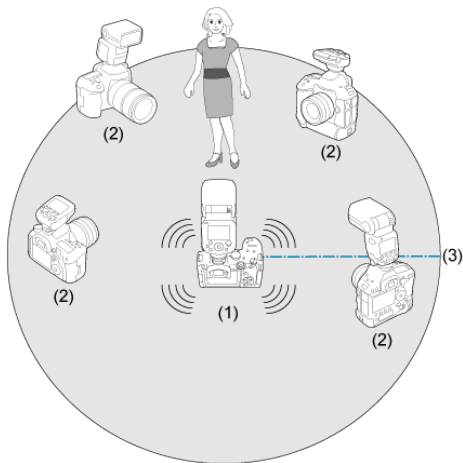

- (1) Камера-передатчик
- (2) Камеры-приемники
- (3) Дальность действия: прилб. 30 м / 98,4 ft.

### Примечание

- Для удобства в данном руководстве для вспышки EL-5 и других камер, настроенных для связанной съемки, используются термины «камера-передатчик» и «камеры-приемники» соответственно.

 **Осторожно!**

- Съемка выполняется не одновременно, поскольку камеры-приемники делают снимки чуть позже камеры-передатчика.

Перед выполнением этих шагов установите вспышку Speedlite или передатчик на все камеры, которые будут использоваться при связанной съемке. Указания по настройке других устройств приведены в инструкции по эксплуатации этих устройств.

1. Выберите <  > с помощью джойстика.

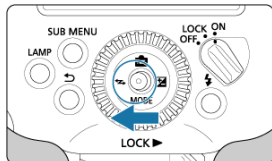

2. Установлено на <  LINKED SHOT >.

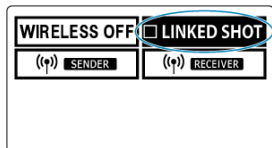

- Наклоните джойстик в вертикальном или горизонтальном направлении или поверните <  > и выберите <  LINKED SHOT >, а затем нажмите на джойстик.

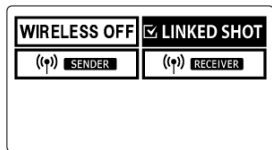

- После этого на экране появится <  LINKED SHOT >.

3. Установите в качестве передатчика или приемника.

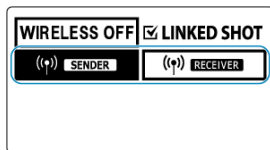

- Наклоните джойстик в вертикальном или горизонтальном направлении или поверните < Ⓞ > и выберите < Ⓞ > **SENDER** > или < Ⓞ > **RECEIVER** >, а затем нажмите на джойстик.

4. Нажмите на джойстик.

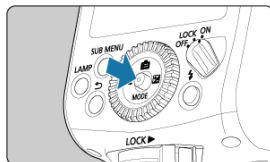

5. Выберите элемент, отмеченный (1).

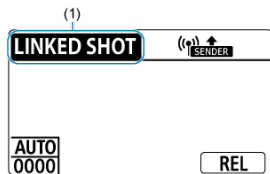

- Наклоните джойстик в вертикальном или горизонтальном направлении или поверните < Ⓞ > и выберите элемент, а затем нажмите на джойстик.



## 6. Установите режим вспышки.

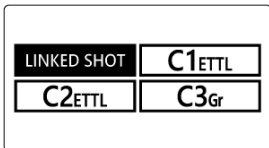

- Наклоните джойстик в вертикальном или горизонтальном направлении или поверните <  > и выберите режим вспышки, а затем нажмите на джойстик.
- Описание возле < C1 >–< C3 > варьируются в зависимости от зарегистрированных настроек.
- Для получения подробной информации о пользовательских режимах вспышки см. раздел [Пользовательские режимы вспышки](#).

## 7. Установите канал передачи и идентификатор беспроводной радиосвязи.

- Указания см. в разделе [Настройка канала передачи / идентификатора беспроводной радиосвязи](#).

## 8. Настройте съемку на камере.

## 9. Настройте все вспышки Speedlite.

- В настройках связанной съемки настройте все вспышки Speedlite, которые будут использоваться для связанной съемки, в качестве передатчиков или приемников.
- Выполните то же самое для всех передатчиков, которые будут использоваться.
- Изменение настройки вспышки Speedlite с приемника на передатчик в шаге 3 приведет к автоматическому изменению настроек других вспышек Speedlite (или передатчиков), которые были установлены в качестве передатчиков, на приемники.

## 10. Расположите камеры-приемники.

- Установите все камеры-приемники на расстоянии приблизительно 30 м / 98,4 ft. от камеры-передатчика.
- Убедитесь, что индикатор < **LINK** > приемников горит зеленым.



## 11. Выполните съемку.



- Перед съемкой убедитесь, что индикатор < **LINK** > передатчика горит зеленым.
- Съемка камерой-передатчиком автоматически активирует съемку на камерах-приемниках.
- На ЖК-дисплее приемников, которые использовались при связанной съемке, будет отображаться < **RELEASE** >.



### Примечание

- Для отмены связанной съемки измените настройку в шаге 2 на <  **LINKED SHOT** > на каждой вспышке Speedlite.
- Эту функцию можно использовать для дистанционного управления связанной съемкой даже без установки вспышки-передатчика Speedlite на камеру. Для срабатывания всех камер-приемников нажмите на джойстик передатчика, а затем наклоните джойстик в вертикальном или горизонтальном направлении или поверните <  > и выберите < **REL** >.
- При связанной съемке функция автоотключения срабатывает приблизительно через 5 минут как для передатчиков, так и для приемников. Если между снимками при связанной съемке будет проходить больше времени, установите автоотключение в [OFF] как на передатчиках, так и на приемниках ([C.Fn-01-1](#)).
- Все вспышки Speedlite (передатчики и приемники), для которых функция P.Fn-05 () установлена в [0], издают короткий звуковой сигнал после полной зарядки.

## Осторожно!

- Рассмотрите возможность установки переключателя режима фокусировки объектива в < MF > на камерах-приемниках и выполнения ручной фокусировки перед связанной съемкой. Камеры-приемники не будут выполнять связанную съемку, если они не могут сфокусироваться на объектах с помощью автофокусировки.
- Вспышка может срабатывать в режиме связанной съемки, когда функция P.Fn-02 установлена в [1] (☑), но если одновременно срабатывают несколько вспышек Speedlite, такая установка может помешать обеспечению правильной экспозиции или привести к неравномерной экспозиции.
- Диапазон передачи может быть меньше в зависимости от таких факторов, как расположение вспышек Speedlite, окружающая среда и погодные условия.
- Эта связанная съемка эквивалентна связанной съемке с использованием беспроводных передатчиков файлов серии WFT. Тем не менее, беспроводные передатчики файлов серии WFT нельзя использовать в этой связанной съемке. Также обратите внимание, что задержка спуска затвора в этом случае отличается от задержки спуска затвора для передатчиков серии WFT.

## Пользовательская настройка Speedlite

---

В этой главе рассмотрены возможности пользовательской настройки вспышки Speedlite с помощью пользовательских и персональных функций (C.Fn/P.Fn).

### Осторожно!

- Операции, описанные в данной главе, недоступны при установке вспышки Speedlite на камеру в режиме полностью автоматической съемки или основной зоны. Установите режим съемки камеры в < **Fv** >, < **P** >, < **Tv** >, < **Av** >, < **M** > или < **Ручная выдержка ( B )** > (Творческая зона).

- [Настройка пользовательских и персональных функций](#)
- [Пользовательская настройка с использованием пользовательских функций](#)
- [Пользовательская настройка с использованием персональных функций](#)
- [Пользовательские режимы вспышки](#)

## Настройка пользовательских и персональных функций

---

- [C.Fn: Пользовательские функции](#)
- [P.Fn: Персональные функции](#)
- [Перечень пользовательских функций](#)
- [Перечень персональных функций](#)
- [Сброс всех пользовательских / персональных функций](#)

Вы можете настраивать функции вспышки Speedlite в соответствии со своими предпочтениями при съемке. Функции для данной цели называются пользовательскими функциями и персональными функциями. Персональные функции также позволяют выполнять пользовательскую настройку специально для вспышки EL-5.

---

1. Нажмите кнопку <SUB MENU>.

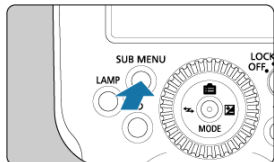

2. Откройте экран пользовательских функций.

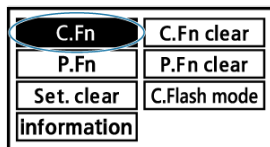

- Наклоните джойстик в вертикальном или горизонтальном направлении или поверните <⊙> и выберите <C.Fn>, а затем нажмите на джойстик.

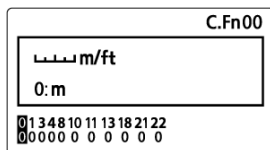

- Открывается экран пользовательских функций.

### 3. Выберите устанавливаемый параметр.

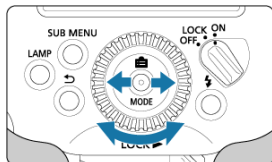

- Наклоните джойстик в горизонтальном направлении или поверните < Ⓞ > и выберите элемент (номер) для настройки.

### 4. Измените настройку.

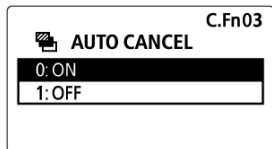

- Нажмите на джойстик.
- Наклоните джойстик в вертикальном направлении или поверните < Ⓞ > и выберите опцию, а затем нажмите на джойстик.

1. Нажмите кнопку <SUB MENU>.

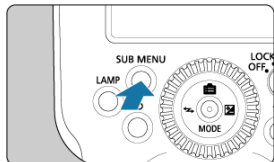

2. Откройте экран персональных функций.

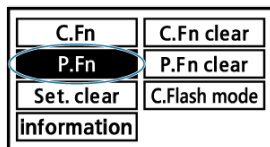

- Выберите < P.Fn > аналогично шагу 2 для пользовательских функций, а затем нажмите на джойстик.

3. Установите функцию.

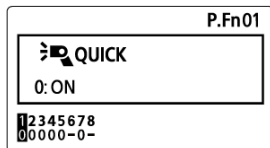

- Установите персональные функции аналогично шагам 3–4 для пользовательских функций.



## Перечень пользовательских функций

Номер	Наименование	
C.Fn-00	<  m/ft >	<a href="#">Отображение индикатора измерения расстояния</a>
C.Fn-01	<  >	<a href="#">Автоотключение</a>
C.Fn-03	<  AUTO CANCEL >	<a href="#">Автоотключение FEB</a>
C.Fn-04	<  >	<a href="#">Последовательность FEB</a>
C.Fn-08	<  AF >	<a href="#">Подсветка срабатывания автофокусировки</a>
C.Fn-10	<   >	<a href="#">Таймер автоматического отключения питания приемного устройства</a>
C.Fn-11	<    >	<a href="#">Отмена автоматического отключения питания приемного устройства</a>
C.Fn-13	<  >	<a href="#">Настройка компенсации экспозиции вспышки</a>
C.Fn-18	< <b>MODELING LAMP</b> >	<a href="#">Включение моделирующей лампы</a>
C.Fn-21	<  /  /  >	<a href="#">Распределение света</a>
C.Fn-22	<  >	<a href="#">Подсветка ЖК-дисплея</a>

## Перечень персональных функций

Номер	Наименование	
P.Fn-01	<  QUICK >	<a href="#">Быстрая вспышка</a>
P.Fn-02	<  LINKED SHOT >	<a href="#">Срабатывание вспышки в режиме связанных снимков</a>
P.Fn-03	<  DIRECT >	<a href="#">изменить настройки с диска</a>
P.Fn-04	< <b>FEM</b> >	<a href="#">Память FE</a>
P.Fn-05	<  >	<a href="#">Короткий звуковой сигнал</a>
P.Fn-06	< <b>MODELING LAMP</b>  >	<a href="#">Моделирующая лампа (яркость)</a>
P.Fn-07	< <b>MODELING LAMP</b>  >	<a href="#">Продолжительность работы моделирующей лампы</a>
P.Fn-08	<  CUSTOMIZE DIRECT >	<a href="#">Пользовательская настройка джойстика</a>

## Сброс всех пользовательских / персональных функций

C.Fn	C.Fn clear
P.Fn	P.Fn clear
Set. clear	C.Flash mode
information	

Выберите < **C.Fn clear** > или < **P.Fn clear** > на экране, показанном выше, и выберите < **OK** >, чтобы сбросить все пользовательские или персональные функции.

### Осторожно!

- При сбросе всех пользовательских функций функция C.Fn-00 не сбрасывается.

### Примечание

- Настройки пользовательских функций вспышки Speedlite также можно установить и сбросить с помощью меню камеры ().
- Сбрасываются все пользовательские и персональные функции, зарегистрированные в пользовательских режимах вспышки < **C1** >, < **C2** > и < **C3** >.

## Пользовательская настройка с использованием пользовательских функций

### C.Fn-00: m/ft (Отображение индикатора измерения расстояния)

В качестве единиц измерения для индикации расстояния на ЖК-дисплее можно выбрать метры или футы.

- 0: m (Метры (м))
- 1: ft (Футы (футы))



#### Примечание

- Правая граница эффективной дальности действия вспышки на ЖК-дисплее меняется на < ► >, если эффективная дальность действия вспышки превышает 18 м / 60 ft.



### C.Fn-01: (Автоотключение питания)

Для экономии энергии вспышка Speedlite автоматически выключается, если она не используется в течение приблизительно 90 с, но эту функцию можно отключить.

- 0: ON (Разрешено)
- 1: OFF (Запрещено)



#### Примечание

- Функция автоотключения срабатывает приблизительно через 5 минут, если вспышка Speedlite настроена в качестве передатчика при фотосъемке со вспышкой с беспроводным радиоуправлением () или настроена для связанной съемки ()
- При подключении к камере вспышка Speedlite автоматически отключается, если она не используется в течение приблизительно 90 с после перехода камеры в режим автоматического отключения питания.
- Если для [Автоотключение] на камере выбрано [Откл.], эта функция отключается также на вспышке Speedlite.

### C.Fn-03: AUTO CANCEL (Автоотключение FEB)

Указывает, будет ли режим FEB автоматически отменяться после трех снимков с FEB.

- **0: ON (Разрешено)**
- **1: OFF (Запрещено)**

### C.Fn-04: (Последовательность FEB)

Последовательность съемки в режиме FEB можно изменить. 0: Нормальная экспозиция, -: Отрицательная компенсация (темнее) и +: Положительная компенсация (светлее).

- **0: 0 → - → +**
- **1: - → 0 → +**

### C.Fn-08: AF (Подсветка автофокусировки)

- **0: ON (Разрешено)**
- **1: OFF (Запрещено)**  
Отключает подсветку фокусировки вспышки Speedlite.

### C.Fn-10: (Таймер автоматического отключения питания приемного устройства)

Время до срабатывания автоотключения можно изменить, когда вспышка Speedlite установлена в качестве приемника при фотосъемке со вспышкой с беспроводным радиоуправлением. При срабатывании автоотключения приемника на ЖК-дисплее отображается <  >. Установите эту функцию для каждого приемника.

- **0: 60 мин**
- **1: 10 мин**





### C.Fn-11: (Отмена автоотключения питания приемного устройства)

Приемник, который перешел в режим автоотключения питания при фотосъемке с беспроводной вспышкой, можно включить нажатием кнопки тестовой вспышки передатчика.

Можно изменить время, в течение которого приемники, находящиеся в состоянии автоотключения питания, будут принимать такой сигнал. Установите эту функцию для каждого приемника.

- **0: 8 ч (в течение 8 часов)**
- **1: 1 ч (в течение 1 часа)**

### C.Fn-13: (Настройка компенсации экспозиции вспышки)

- 0: + (кнопка + диск выбора)
- 1:  (Прямая настройка с помощью диска выбора)  
Вы можете повернуть <  > и непосредственно установить величину компенсации экспозиции вспышки или мощность вспышки, не выбирая <  > с помощью джойстика.

### C.Fn-18: MODELING LAMP (Включение моделирующей лампы)

Можно изменить способ включения моделирующей лампы.

- 0: < LAMP > (кнопка)
- 1: <   x2 > (двойное нажатие кнопки спуска затвора наполовину)







#### Примечание

- Кнопку < LAMP > можно использовать, даже если эта настройка установлена в [1].
- Обратите внимание, что [Макро:Вкл. лампы фокусировки] в меню камеры относится к настройке включения моделирующей лампы.

### C.Fn-21: / / (Распределение света)

Распределение света (угол освечивания) вспышки Speedlite можно менять в зависимости от угла обзора при съемке, когда для угла освечивания установлено значение <  > (автоматически).

- 0:  (Стандартное)  
Оптимальный угол освечивания для используемого угла обзора устанавливается автоматически.
- 1:  (Приоритет ведущего числа)  
Эффективно при установке приоритета мощности вспышки, хотя края изображения будут немного темнее, чем при значении [0]. Угол освечивания вспышки автоматически устанавливается несколько больше в сторону телеобъектива, чем фактический угол съемки. На экране появится <  >.
- 2:  (Приоритет распределения света)  
Эффективно при минимизации виньетирования, хотя дальность действия вспышки будет немного меньше, чем при значении [0]. Угол освечивания вспышки автоматически устанавливается несколько больше в сторону широкоугольного объектива, чем фактический угол съемки. На экране появится <  >.

## **C.Fn-22: (Подсветка ЖК-панели)**

ЖК-дисплей подсвечивается при нажатии кнопки или повороте диска. Настройки подсветки можно изменить.

- **0: 12 с (подсветка в течение 12 с)**
- **1: OFF (отключить подсветку панели)**
- **2: ON (всегда включена)**

## Пользовательская настройка с использованием персональных функций

### P.Fn-01: QUICK (Быстрая вспышка)

Можно указать, должна ли срабатывать вспышка (быстрая вспышка), когда лампа готовности вспышки мигает красным (не дожидаясь полной зарядки), за счет чего сокращается время ожидания перезарядки.

- **0: ON (Разрешено)**
- **1: OFF (Запрещено)**

#### Осторожно!

- Использование функции быстрой вспышки при серийной съемке () может привести к недостаточной экспозиции из-за пониженной мощности вспышки.

### P.Fn-02: LINKED SHOT (Срабатывание вспышки во время связанной съемки)

Можно указать, должна ли срабатывать вспышка Speedlite, установленная на камере, в режиме связанной съемки (). Установите эту функцию для всех вспышек Speedlite, используемых при связанной съемке.

- **0: OFF (Запрещено)**  
Вспышка Speedlite не срабатывает в режиме связанной съемки.
- **1: ON (Разрешено)**  
Вспышка Speedlite срабатывает в режиме связанной съемки.

#### Осторожно!

- Одновременное срабатывание нескольких вспышек Speedlite в режиме связанной съемки может помешать получению правильной экспозиции или привести к неравномерной экспозиции.



## P.Fn-03: DIRECT (изменить настройки с диска)

Можно указать, разрешать ли непосредственную настройку типов функций, показанных на рисунке ниже, просто поворотом <  > на таких экранах, как этот, который открывается при нажатии на джойстик.

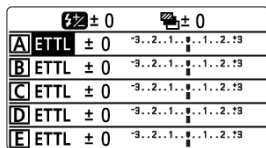
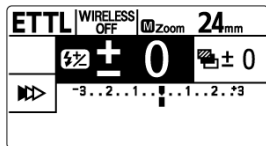

- **0: OFF (Запрещено)**

Обычный принцип работы.

- **1: ON (Разрешено)**

Доступен выбор пунктов настроек (величина компенсации экспозиции вспышки, мощность вспышки в ручном режиме, управление группой срабатывания, соотношение вспышек, режимы вспышки при групповом срабатывании, группы срабатывания приемника и FEB) с помощью джойстика и установка просто поворотом <  >.

В < **MULTI** > можно напрямую установить режим вспышки, частоту срабатывания вспышки и количество срабатываний вспышки.

### **Осторожно!**

- Для выбора пункта настройки на экране настройки, когда функция P.Fn-03 установлена в [1], наклоните джойстик в вертикальном или горизонтальном направлении.

## P.Fn-04: FEM (память FE)

Можно указать, изменять ли поддерживаемую мощность вспышки в ручном режиме в соответствии с мощностью вспышки, сработавшей от E TTL.

- **0: OFF (Запрещено)**
- **1: ON (Разрешено)**
- **2: ON / **MODE**E TTL ↔ M**



### Примечание

- Установка P.Fn-04 в [2] ограничивает доступные режимы режимами < **E TTL** > и < **M** > при нажатии на джойстик и выборе < **MODE** >. Для выбора другого режима нажмите на джойстик на экране настройки, наклоните джойстик в вертикальном или горизонтальном направлении или поверните <  > и выберите элемент, а затем выберите режим.

## P.Fn-05: (Короткий звуковой сигнал)

Вспышку Speedlite можно настроить издавать короткий звуковой сигнал при полной зарядке.

- **0: ON (Разрешено)**  
В обычном режиме съемки (со вспышкой, установленной на камере) вспышка Speedlite будет издавать короткий звуковой сигнал по завершении зарядки. Если вспышка Speedlite установлена в качестве передатчика при фотосъемке со вспышкой с беспроводным радиоуправлением, передатчик издает звуковые сигналы после завершения зарядки всех вспышек Speedlite (передатчиков и приемников). Звуковой сигнал передатчика позволяет подтвердить полную зарядку всей беспроводной системы. На приемниках P.Fn-05 можно установить в [0] или [1]. Все вспышки Speedlite, установленные в качестве приемников при связанной съемке () , для которых эта функция установлена в [0], издают короткий звуковой сигнал после полной зарядки.
- **1: OFF (Запрещено)**  
Вспышка Speedlite не издает звукового сигнала.



### Осторожно!

- Кроме того, при установке в [0] вспышка Speedlite издает короткий звуковой сигнал, если срабатывание вспышки ограничено из-за высокой температуры головки вспышки или аккумулятора () .

## P.Fn-06: MODELING LAMP ☀️ (Моделирующая лампа (яркость))

Можно установить яркость моделирующей лампы.

Поверните < ⌚ > и выберите опцию, а затем нажмите на джойстик.

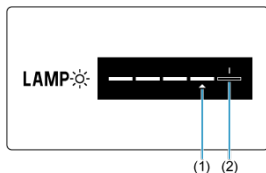

- (1) Выбранное положение курсора  
(2) Индикатор по умолчанию

- **LAMP ☀️**: наклоните джойстик в горизонтальном направлении или поверните < ⌚ > и установите яркость моделирующей лампы.

### Примечание

- Кроме того, когда горит моделирующая лампа, ее яркость можно отрегулировать, наклоняя джойстик в горизонтальном направлении или поворачивая < ⌚ > с последующим нажатием на джойстик.

## P.Fn-07: MODELING LAMP ⌚ (Моделирующая лампа (продолжительность работы))

Можно установить продолжительность работы моделирующей лампы.





- **0: 5 мин**
- **1: 30 мин**
- **2: Unlimited (Не ограничено)**

## P.Fn-08: CUSTOMIZE DIRECT (Пользовательская настройка джойстика)

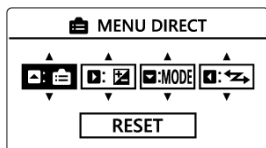
Вертикальному и горизонтальному положениям джойстика можно назначить часто используемые функции. Это упрощает доступ к экрану настроек — просто наклоните джойстик в направлении, которому назначена функция.

Для выбора направления для настройки наклоните джойстик в горизонтальном направлении, и для выбора назначаемой функции наклоните джойстик в вертикальном направлении.



- Для назначения доступны следующие функции:
  - <  >: Меню прямого вызова
  - < **MODE** >: Режим вспышки
  - <  >: Настройка беспроводной / связанной съемки
  - <  >: Настройка компенсации экспозиции / мощности вспышки
  - < **ZOOM** >: Трансфокактор
  - < **SYNC** >: Синхронизация затвора
  - <  >: Яркость моделирующей лампы

### Примечание

- Для восстановления значений по умолчанию для всех пользовательских настроек наклоните джойстик в горизонтальном направлении, выберите **[RESET]**, а затем нажмите на джойстик.

## Пользовательские режимы вспышки

- [Регистрация пользовательских режимов вспышки](#)
- [Отмена автоматического обновления](#)
- [Удаление зарегистрированных пользовательских режимов вспышки](#)
- [Связывание с режимами съемки камеры](#)

Вспышку Speedlite можно использовать с настройками для режимов вспышки и беспроводных функций, зарегистрированными заранее.



### Примечание

- Первоначально пользовательские режимы вспышки установлены следующим образом:
  - C1: E TTL
  - C2: E TTL
  - C3: Срабатывание группы вспышек, установка в качестве передатчика

1. Выберите **<MODE>** с помощью джойстика.

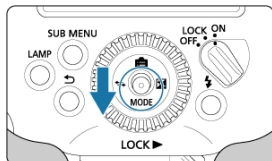

## 2. Установите режим вспышки.

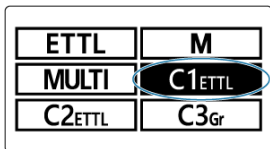

- Наклоните джойстик в вертикальном или горизонтальном направлении или поверните <⊙> и выберите <C1>, <C2> или <C3>, а затем нажмите на джойстик.
- Описание возле <C1>–<C3> варьируются в зависимости от зарегистрированных настроек.

## Регистрация пользовательских режимов вспышки

Такие текущие настройки вспышки Speedlite, как общие функции вспышки, пользовательские функции (за исключением C.Fn-00) (☑) и персональные функции (☑), можно зарегистрировать в качестве пользовательских режимов вспышки, назначенных режимам <C1>-<C3>.

1. Нажмите кнопку <SUB MENU>.

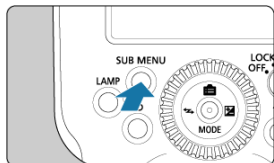

2. Выберите <C.Flash mode>.

C.Fn	C.Fn clear
P.Fn	P.Fn clear
Set. clear	C.Flash mode
Information	

- Наклоните джойстик в вертикальном или горизонтальном направлении или поверните <⊙> и выберите <C.Flash mode>, а затем нажмите на джойстик.

3. Выберите пользовательский режим вспышки, в котором будут зарегистрированы настройки.

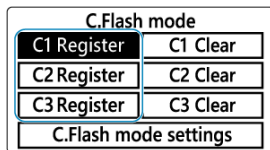

- Наклоните джойстик в вертикальном или горизонтальном направлении или поверните  $\odot$  и выберите < C1 register >, < C2 register > или < C3 register >, а затем нажмите на джойстик.

4. Зарегистрируйте необходимые настройки.

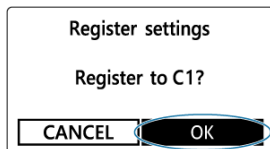

- Наклоните джойстик в горизонтальном направлении или поверните  $\odot$  и выберите < OK >, а затем нажмите на джойстик.



## Отмена автоматического обновления

В случае изменения настройки при съемке в пользовательском режиме вспышки эта настройка может автоматически изменяться и в соответствующем режиме. По умолчанию эта функция включена (<  >).

1. Нажмите кнопку < SUB MENU >.

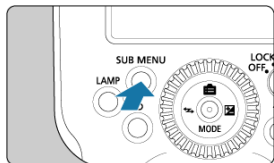

2. Выберите < C.Flash mode >.

C.Fn	C.Fn clear
P.Fn	P.Fn clear
Set. clear	C.Flash mode
information	

- Наклоните джойстик в вертикальном или горизонтальном направлении или поверните <  > и выберите < C.Flash mode >, а затем нажмите на джойстик.

3. Выберите < C.Flash mode settings >.

C.Flash mode	
C1 Register	C1 Clear
C2 Register	C2 Clear
C3 Register	C3 Clear
C.Flash mode settings	

- Наклоните джойстик в вертикальном или горизонтальном направлении или поверните <  > и выберите < C.Flash mode settings >, а затем нажмите на джойстик.

4. Выберите <  Auto update set >.

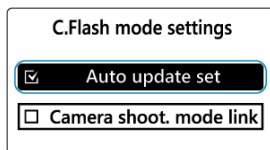

- Наклоните джойстик в вертикальном направлении или поверните <  > и выберите <  Auto update set >, а затем нажмите на джойстик.

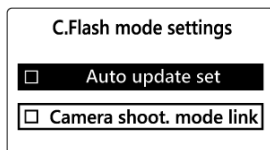

- После этого на экране появится <  Auto update set >.

## Удаление зарегистрированных пользовательских режимов вспышки

---

На экране в шаге 3 из раздела [Регистрация пользовательских режимов вспышки](#) выберите пользовательский режим вспышки, который нужно удалить (< **C1 clear** >, < **C2 clear** > или < **C3 clear** >). Общие функции вспышки, пользовательские функции (за исключением C.Fn-00) (☞) и персональные функции (☞) будут сброшены.

## Связывание с режимами съемки камеры

Пользовательские режимы вспышки можно использовать совместно с пользовательскими режимами съемки на камере. Для получения инструкций по камере см. инструкцию по эксплуатации камеры.

Доступные режимы вспышки зависят от режима съемки камеры. [Режим вспышки E-TTL II], [Ручной режим] и [Стробоскоп] доступны в режимах <Fv>, <P>, <Tv>, <Av>, <M> и <Ручная выдержка (B)> (Творческая зона). Когда камера находится в пользовательском режиме съемки (<C1>–<C3>), вспышка Speedlite переключается в соответствующий пользовательский режим вспышки.

### 1. Нажмите кнопку <SUB MENU>.

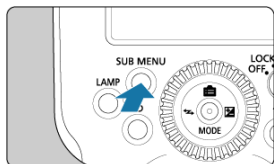

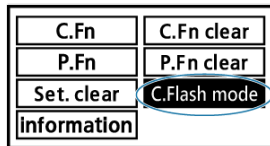

### 2. Выберите <C.Flash mode>.

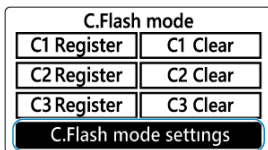

- Наклоните джойстик в вертикальном или горизонтальном направлении или поверните <⊙> и выберите <C.Flash mode>, а затем нажмите на джойстик.

3. Выберите < **C.Flash mode settings** >.



- Наклоните джойстик в вертикальном или горизонтальном направлении или поверните <  > и выберите < **C.Flash mode settings** >, а затем нажмите на джойстик.

4. Выберите <  Camera shoot. mode link >.

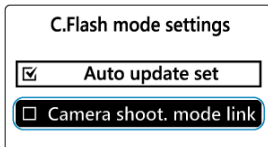

- Наклоните джойстик в вертикальном направлении или поверните <  > и выберите <  Camera shoot. mode link >, а затем нажмите на джойстик.

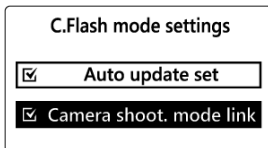

- После этого на экране появится <  Camera shoot. mode link >.

 **Осторожно!**

- Если в пользовательском режиме вспышки зарегистрирована роль приемника, этот режим нельзя связать с режимами съемки камеры.



#### Примечание

- Пользовательские режимы вспышки допускают связывание с режимами камеры, только когда вспышка Speedlite используется с камерами, имеющими пользовательские режимы съемки.
- Связываются пользовательские режимы съемки и вспышки с совпадающими номерами. При использовании камеры без пользовательских режимов съемки < **C3** > пользовательский режим вспышки Speedlite < **C3** > недоступен.
- Когда режимы вспышки Speedlite связаны с режимами съемки камеры, значки режимов съемки (< **C1** >, < **C2** > и < **C3** >) отображаются пунктирной линией и недоступны для выбора.

## Справка

---

В данной главе описана система вспышек и включены часто задаваемые вопросы.

- [Ограничение частоты срабатывания вспышки вследствие перегрева](#)
- [Руководство по поиску и устранению неисправностей](#)
- [Технические характеристики](#)
- [Аксессуары](#)

## Ограничение частоты срабатывания вспышки вследствие перегрева

---

 [Предупреждение о перегреве](#)

 [Количество последовательных вспышек и время перерыва](#)

Многokратное использование в непрерывном режиме, стробоскопическом режиме или режиме моделирующей вспышки с короткими интервалами может привести к повышению температуры головки вспышки, аккумулятора и области рядом с аккумуляторным отсеком.

**Во избежание ухудшения характеристик или повреждения головки вспышки из-за перегрева при последовательной съемке со вспышкой интервал срабатывания постепенно увеличивается до приблизительно 4 с. Продолжение использования вспышки в этом состоянии приведет к автоматическому ограничению частоты срабатывания.**



**Обратите внимание, что когда срабатывание вспышки ограничено, отображается значок предупреждения о высокой температуре, и интервал срабатывания автоматически устанавливается на приблизительно 8 с или 20 с (уровни 1 и 2 соответственно).**

---

### Предупреждение о перегреве

---

На каждом из этих двух уровней отображается свой значок предупреждения о повышении внутренней температуры. Если после достижения уровня 1 вспышка продолжает использоваться, уровень меняется на 2.

Индикация / звуковой сигнал	Уровень 1 (Интервал срабатывания: прил. 8 с)	Уровень 2 (Интервал срабатывания: прил. 20 с)
Значок		
Подсветка ЖК-дисплея	Горит	Мигает
Короткий звуковой сигнал	Если функция P.Fn-05 установлена в [0]: предупреждающий звуковой сигнал	





## Предупреждение о повышении температуры моделирующей лампы

При повышении температуры моделирующей лампы появляется показанное ниже предупреждение.

Для сброса предупреждения нажмите на джойстик или нажмите кнопку < ⏪ >.



При слишком высокой температуре окружающей среды моделирующая лампа может потускнеть или выключиться.

Состояние	Уровень 1		Уровень 2	
	Значок			
	Когда включена	Когда выключена	Когда включена	Когда выключена
Яркость	При установке максимальной яркости: тускнеет		Выкл.	

## Предупреждение о повышении температуры аккумулятора

При повышении температуры аккумулятора появляется показанный ниже значок.

После этого дисплей вернется в то же состояние, что и для предупреждения о повышении температуры (ⓘ).

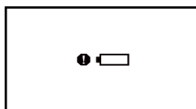

## Количество последовательных вспышек и время перерыва

В таблице ниже указано расчетное количество последовательных вспышек до появления предупреждения уровня 1 и расчетное время перерыва, необходимое для возврата в режим обычной фотосъемки со вспышкой.

Функция	Расчетное число последовательных вспышек До предупреждения уровня 1		Расчетное время перерыва
	Угол освечивания		
	14 мм*1, 24–28 мм	35–200 мм	
Непрерывно, с полной мощностью (📷)	40 или более	85 или более	Не менее 40 минут
Моделирующая вспышка (📷)			
Режим стробоскопической вспышки (📷)	В зависимости от условий срабатывания		-

\* На основании измерений в ручном режиме вспышки в соответствии со стандартами тестирования Canon.

\* С новым полностью заряженным аккумулятором LP-EL



\* 1: При использовании широкоугольной панели

### **Осторожно!**

- **После серии срабатываний вспышки не прикасайтесь к ее головке, аккумулятору или области рядом с аккумуляторным отсеком.**

После неоднократного использования в непрерывном режиме или режиме моделирующей вспышки с короткими интервалами не прикасайтесь к головке вспышки, аккумулятору и области рядом с аккумуляторным отсеком. Головка вспышки, аккумулятор и область рядом с аккумуляторным отсеком могут нагреваться до высокой температуры и представлять опасность получения ожогов.

## Осторожно!

- Не открывайте и не закрывайте крышку отсека аккумулятора в режиме ограничения частоты срабатывания вспышки. Это приведет к отмене ограничения срабатывания вспышки, что может быть очень опасным.
- Интервал срабатывания увеличивается по мере того, как головка вспышки нагревается, даже если предупреждение уровня 1 не отображается.
- После появления предупреждения уровня 1 не используйте вспышку Speedlite в течение не менее 40 минут.
- Даже в случае остановки срабатывания вспышки после отображения предупреждения уровня 1 может отобразиться предупреждение уровня 2.
- При фотосъемке со вспышкой в режиме вспышки < **ETTL** > или в условиях высоких температур ограничение на количество срабатываний может активироваться раньше, чем указано в таблице.
- Информацию о мерах предосторожности, касающихся количества срабатываний, см. в разделах [Меры предосторожности при непрерывном срабатывании вспышки](#), [Стробоскопическая вспышка](#) и [Моделирующая вспышка](#).
- В редких случаях срабатыванию вспышки могут помешать такие факторы окружающей среды, как высокая температура.
- Вспышка Speedlite не издает предупреждающий звуковой сигнал, когда функция P.Fn-05 установлена в [1] () , даже если включено ограничение частоты срабатывания.
- Предупреждение не отображается на ЖК-дисплее, когда функция C.Fn-22 установлена в [1] () , даже если головка вспышки нагреется.

# Руководство по поиску и устранению неисправностей

---

- [☑ Проблемы с питанием](#)
- [☑ Обычная фотосъемка со вспышкой](#)
- [☑ Фотосъемка со вспышкой с беспроводным радиоуправлением](#)
- [☑ Связанная съемка](#)

Выполните поиск и устранение неисправностей со вспышкой Speedlite, как описано в этом разделе. Если проблема не устранена, обратитесь в сервисный центр Canon.

---

## Проблемы с питанием

### Аккумуляторы не заряжаются с помощью зарядного устройства.

---

- Аккумуляторы не будут заряжаться, если оставшийся уровень заряда выше приблизительно 90%.
- Запрещается использовать любые другие аккумуляторы, кроме оригинальных аккумуляторов Canon LP-EL.

### Индикатор зарядного устройства часто мигает.

---

- Постоянное частое мигание индикатора оранжевого цвета указывает на то, что схема защиты предотвратила зарядку, поскольку (1) возникла проблема с зарядным устройством или аккумулятором или (2) произошел сбой связи с аккумулятором стороннего производителя. В случае (1) отключите зарядное устройство от сети, снова вставьте аккумулятор и подождите 2–3 минуты, прежде чем снова подключить зарядное устройство к сети. Если проблема не устранена, обратитесь в сервисный центр Canon.

### Индикатор зарядного устройства не мигает.

---

- В целях безопасности аккумуляторы, имеющие высокую температуру, вставленные в зарядное устройство, не заряжаются, а индикатор остается выключенным. Зарядка также прекращается автоматически, если аккумулятор по какой-либо причине нагревается. В этом случае индикатор непрерывно мигает. Зарядка возобновляется автоматически после того, как аккумулятор остынет.

## Отображается сообщение [Cannot communicate with battery Use this battery?].

---



- Возможно, аккумулятор неисправен. В этом случае приобретите новый.
- В целях безопасности рекомендуется использовать оригинальный аккумулятор Canon LP-EL.
- В целях безопасности перезарядка вспышки будет занимать больше времени, если вы продолжите использовать аккумулятор, связь с которым отсутствует.
- Извлеките и повторно вставьте аккумулятор (☞).
- Загрязненные электрические контакты следует протирать мягкой тканью.

## Аккумулятор быстро разряжается.

---

- Используйте полностью заряженный аккумулятор (☞).
- Возможно, ухудшились технические характеристики аккумулятора. См. раздел [Проверка информации об аккумуляторе](#) и проверьте рабочие характеристики аккумулятора. Если характеристики аккумулятора снижены, приобретите новый.
- Любое из следующих действий ускоряет разрядку аккумулятора:
  - включение моделирующей лампы на длительное время
  - использование беспроводных функций
  - многократное включение моделирующей вспышки

## Питание произвольно выключается.

---

- Включена функция автоотключения. Чтобы предотвратить автоматическое отключение питания, установите C.Fn-01 в [1] на экране пользовательских функций (☞).

### Питание не включается.

---

- Убедитесь, что крышка отсека аккумулятора закрыта (🔒).
- Замените аккумулятор на новый.

### Вспышка Speedlite не срабатывает.

---

- Вставьте установочную пята вспышки в горячий башмак камеры до упора и сдвиньте рычаг фиксации вправо, чтобы закрепить вспышку Speedlite на камере (🔒).
- Если прошло уже приблизительно 15 секунд, но < **CHARGE** > все еще отображается на экране, замените аккумулятор (🔒).
- Сдуйте все посторонние частицы с контактов между вспышкой Speedlite и камерой с помощью имеющейся в продаже груши или другого аналогичного приспособления.
- Если на контакты между вспышкой Speedlite и камерой (🔒) попадет влага, выключите вспышку Speedlite и дайте ей высохнуть.
- Интервал срабатывания увеличивается (🔒) после непрерывной серии срабатываний за короткий промежуток времени, так как температура головки вспышки поднимается, что приводит к ограничению работы вспышки.
- В целях безопасности аккумуляторы, имеющие высокую температуру, не заряжаются. Зарядка также прекращается автоматически, если аккумулятор по какой-либо причине нагревается. Зарядка возобновляется автоматически после того, как аккумулятор остынет (🔒).

### Питание произвольно выключается.

---

- Сработала функция автоотключения питания вспышки Speedlite (🔒). Нажмите кнопку спуска затвора наполовину или нажмите кнопку тестовой вспышки (🔒).

### Изображения недоэкспонированы или переэкспонированы.

---

- Если основной объект выглядит очень темным или очень ярким, установите компенсацию экспозиции при съемке со вспышкой (🔒).
- Если в кадре находятся объекты с высокой отражающей способностью, используйте фиксацию экспозиции вспышки (🔒).
- В режиме высокоскоростной синхронизации с уменьшением выдержки ведущее число уменьшается. Подойдите ближе к объекту съемки (🔒).

### Нижняя часть изображения выглядит темной.

---

- Выполняйте съемку с расстояния не менее 0,5 м / 1,6 ft. от объекта съемки.
- При съемке на расстоянии до 1 м / 3,3 ft. от объекта съемки наклоните головку вспышки вниз на 7° (🔒).
- Снимите бленды объектива, если они установлены.

## Периферийные участки изображения выглядят темными.

---

- Установите угол освечивания вспышки в **< A >** (автоматический) (🔗).
- Если для угла освечивания выбрана ручная установка, установите угол освечивания шире, чем угол обзора объектива (🔗).
- Убедитесь, что функция C.Fn-21 не установлена в [1] (🔗).

## Снимки сильно размыты.

---

- Съемка в режиме **< Av >** AE с приоритетом диафрагмы в условиях низкой освещенности автоматически активирует съемку с замедленной синхронизацией, что приводит к длинным выдержкам. Используйте штатив либо установите режим программной автоэкспозиции **< P >** или полностью автоматический режим (🔗). Обратите внимание, что выдержку синхронизации вспышки также можно установить в настройке камеры **[Выдержка синхр. вспышки в Av]** (🔗).

## Угол освечивания вспышки не устанавливается автоматически.

---

- Установите угол освечивания вспышки в **< A >** (автоматический) (🔗).
- Вставьте установочную пята вспышки в горячий башмак камеры до упора и сдвиньте рычаг фиксации вправо, чтобы закрепить вспышку Speedlite на камере (🔗).

## Угол освечивания вспышки недоступен для ручной установки.

---

- Задвиньте широкоугольную панель (🔗).

## Функции недоступны для установки.

---

- Установите режим съемки камеры в **< Fv >**, **< P >**, **< Tv >**, **< Av >**, **< M >** или **< Ручная выдержка ( B ) >** (Творческая зона).
- Установите переключатель питания вспышки Speedlite на **< ON >** вместо **< LOCK >** (🔗).

## Моделирующая лампа не загорается.

---

- Если моделирующая лампа гаснет, не используйте вспышку Speedlite в течение 40 минут. Если проблема не устранена, обратитесь в сервисный центр Canon.

## Мощность вспышки для подсветки автофокусировки не регулируется.

---

- Мощность вспышки зафиксирована для EOS R3, EOS R7 и EOS R10. Для других камер с многофункциональным разъемом мощность вспышки автоматически регулируется в соответствии с яркостью.

### Приемники не срабатывают или неожиданно срабатывают с полной мощностью.

---

- Установите передатчик в < (☑) **SENDER** >, а приемники в < (☑) **RECEIVER** > (☑).
- Используйте одинаковые настройки для каналов передачи и идентификаторов беспроводной радиосвязи передатчиков и приемников (☑).
- Убедитесь, что приемники находятся в зоне действия передатчика (☑).
- Запустите сканирование канала передачи и выберите канал с самым сильным сигналом (☑).
- Располагайте приемники в пределах прямой видимости передатчика, насколько это возможно.
- Убедитесь, что приемники направлены на передатчики.
- Встроенная вспышка камеры не может использоваться в качестве передатчика при фотосъемке со вспышкой с беспроводным радиоуправлением.

### Слишком большая экспозиция.

---

- При использовании режима автовспышки с тремя группами (A–C) не направляйте вспышки группы C на основной объект съемки (☑).
- Когда для каждой группы вспышек установлен свой режим вспышки, не используйте сразу несколько групп вспышек в режиме < **ETTL** >, если все они направлены на основной объект (☑).

### Отображается значок < **TV** >.

---

- Установите выдержку на один шаг меньше, чем максимальное значение выдержки синхронизации вспышки (☑).

### Подсветка ЖК-дисплея включается и выключается.

---

- ЖК-дисплей передатчика включается и выключается в зависимости от состояния зарядки приемника (группы вспышек). См. раздел [Подсветка ЖК-дисплея](#).



### **Не обеспечивается нормальная экспозиция или экспозиция имеет неравномерный характер.**

---

- Одновременное срабатывание нескольких вспышек Speedlite в режиме связанной съемки может помешать получению правильной экспозиции или привести к неравномерной экспозиции. Рассмотрите возможность использования только одной вспышки Speedlite или использования автоспуска, чтобы разнести моменты срабатывания вспышек по времени.

# Технические характеристики

## Тип

Тип	Устанавливаемая на башмак автовспышка E-TTL II/E-TTL Speedlite
Совместимые камеры	Камеры EOS с многофункциональным разъемом и встроенным ПО, совместимым с EL-5 * Подробно см. на веб-сайте Canon (6).

## Головка вспышки

**Обычное ведущее число вспышки**  
Максимальное ведущее число (при примерной чувствительности ISO 100)

Распределение света	Единица измерения	Угол освещения вспышки									
		14 мм*1	24 мм	28 мм	35 мм	50 мм	70 мм	80 мм	105 мм	135 мм	200 мм
Стандартное	м	14,8	28,7	30,0	36,0	42,7	47,1	49,1	53,9	55,4	60,0
	ft.	48,6	94,2	98,4	118,1	140,1	154,5	161,1	176,8	181,8	196,9
Приоритет ведущего числа	м		36,0	36,0	42,7	49,1	53,9	55,4	60,0	60,0	60,0
	ft.		118,1	118,1	140,1	161,1	176,8	181,8	196,9	196,9	196,9
Равномерное распределение	м		28,7	28,7	28,7	36,0	37,0	37,0	43,9	47,1	50,0
	ft.		94,2	94,2	94,2	118,1	121,4	121,4	144,0	154,5	164,0

\* 1: При использовании широкоугольной панели

**Ведущее число при высокоскоростной синхронизации**  
Максимальное ведущее число (при примерной чувствительности ISO 100)

Ведущее число	Единица измерения	Угол освещения вспышки									
		14 мм*1	24 мм	28 мм	35 мм	50 мм	70 мм	80 мм	105 мм	135 мм	200 мм
1/125	м	8,4	16,4	17,1	20,5	24,4	26,9	28,0	30,8	31,6	34,2
	ft.	27,7	53,7	56,2	67,4	79,9	88,2	91,9	100,9	103,7	112,3
1/250	м	6,7	13,0	13,6	16,3	19,3	21,3	22,2	24,4	25,1	27,2
	ft.	22,0	42,7	44,6	53,5	63,5	70,0	73,0	80,1	82,4	89,2
1/500	м	4,7	9,2	9,6	11,5	13,7	15,1	15,7	17,3	17,7	19,2
	ft.	15,6	30,2	31,5	37,8	44,9	49,5	51,6	56,7	58,2	63,1
1/1000	м	3,4	6,5	6,8	8,2	9,7	10,7	11,1	12,2	12,6	13,6
	ft.	11,0	21,3	22,3	26,8	31,7	35,0	36,5	40,1	41,2	44,6
1/2000	м	2,4	4,6	4,8	5,8	6,8	7,5	7,9	8,6	8,9	9,6
	ft.	7,8	15,1	15,8	18,9	22,4	24,8	25,8	28,3	29,1	31,5
1/4000	м	1,7	3,3	3,4	4,1	4,8	5,3	5,6	6,1	6,3	6,8
	ft.	5,5	10,7	11,1	13,4	15,9	17,5	18,2	20,0	20,6	22,3
1/8000	м	1,2	2,3	2,4	2,9	3,4	3,8	3,9	4,3	4,4	4,8
	ft.	3,9	7,5	7,9	9,5	11,2	12,4	12,9	14,2	14,6	15,8

\* 1: При использовании широкоугольной панели

### Ведущее число ручной вспышки

Максимальное ведущее число (при примерной чувствительности ISO 100)

Мощность вспышки	Единица измерения	Угол освещения вспышки									
		14 мм <sup>*1</sup>	24 мм	28 мм	35 мм	50 мм	70 мм	80 мм	105 мм	135 мм	200 мм
1/1	м	14,8	28,7	30,0	36,0	42,7	47,1	49,1	53,9	55,4	60,0
	ft.	48,6	94,2	98,4	118,1	140,1	154,5	161,1	176,8	181,8	196,9
1/2	м	10,5	20,3	21,2	25,5	30,2	33,3	34,7	38,1	39,2	42,4
	ft.	34,4	66,6	69,6	83,7	99,1	109,3	113,8	125,0	128,6	139,1
1/4	м	7,4	14,4	15,0	18,0	21,4	23,6	24,6	27,0	27,7	30,0
	ft.	24,3	47,2	49,2	59,1	70,2	77,4	80,7	88,6	90,9	98,4
1/8	м	5,2	10,1	10,6	12,7	15,1	16,7	17,4	19,1	19,6	21,2
	ft.	17,1	33,1	34,8	41,7	49,5	54,8	57,1	62,7	64,3	69,6
1/16	м	3,7	7,2	7,5	9,0	10,7	11,8	12,3	13,5	13,9	15,0
	ft.	12,1	23,6	24,6	29,5	35,1	38,7	40,4	44,3	45,6	49,2
1/32	м	2,6	5,1	5,3	6,4	7,5	8,3	8,7	9,5	9,8	10,6
	ft.	8,5	16,7	17,4	21,0	24,6	27,2	28,5	31,2	32,2	34,8
1/64	м	1,9	3,6	3,8	4,5	5,3	5,9	6,1	6,7	6,9	7,5
	ft.	6,2	11,8	12,5	14,8	17,4	19,4	20,0	22,0	22,6	24,6
1/128	м	1,3	2,5	2,7	3,2	3,8	4,2	4,3	4,8	4,9	5,3
	ft.	4,3	8,2	8,9	10,5	12,5	13,8	14,1	15,7	16,1	17,4
1/256 <sup>*2</sup>	м	0,9	1,8	1,9	2,3	2,7	2,9	3,1	3,4	3,5	3,8
	ft.	3,0	5,9	6,2	7,5	8,9	9,5	10,2	11,2	11,5	12,5
1/512 <sup>*2</sup>	м	0,7	1,3	1,3	1,6	1,9	2,1	2,2	2,4	2,4	2,7
	ft.	2,3	4,3	4,3	5,2	6,2	6,9	7,2	7,9	7,9	8,9
1/1024 <sup>*2</sup>	м	0,5	0,9	0,9	1,1	1,3	1,5	1,5	1,7	1,7	1,9
	ft.	1,6	3,0	3,0	3,6	4,3	4,9	4,9	5,6	5,6	6,2

\* 1: При использовании широкоугольной панели

\* 2: Недоступно при высокоскоростной синхронизации

Покрывание вспышки (фокусное расстояние; для 35-мм полнокадрового изображения)

14 мм	Широкоугольная панель: ручная * Не совместимо с углами обзора объективов EF15mm f/2.8 Fisheye и EF8-15mm f/4L Fisheye USM
24 мм	Трасфокатор  • А: Авто Угол освещения вспышки устанавливается автоматически с учетом настроек [Автонастр.под размер сенсора] и [Распределение света] фокусного расстояния объектива  • М: Вручную Покрывание вспышки устанавливается вручную * Настройки [Автонастр.под размер сенсора] и [Распределение света] не принимаются во внимание
28 мм	
35 мм	
50 мм	
70 мм	
80 мм	
105 мм	
135 мм	
200 мм	

Угол отражения	<b>Направление отражения</b>	<b>Угол отражения (прибл.)</b>						
	<b>Вверх</b>	0°	45°	60°	75°	90°	120°	
	<b>Вниз</b>		7°					
	<b>Левый</b>	0°	60°	75°	90°	120°	150°	180°
	<b>Правый</b>		60°	75°	90°	120°	150°	180°
Длительность вспышки	Обычная вспышка							
	<b>Мощность вспышки</b>	<b>Длительность вспышки (прибл., с)</b>	<b>Мощность вспышки</b>	<b>Длительность вспышки (прибл., с)</b>				
	1/1	1/710	1/64	1/18640				
	1/2	1/1310	1/128	1/23650				
	1/4	1/2610	1/256	1/29050				
	1/8	1/4890	1/512	1/35330				
	1/16	1/7990	1/1024	1/46290				
1/32	1/13250							
Передача информации о цветовой температуре	Поддерживается							

## Управление экспозицией

Режимы вспышки (режимы управления экспозицией)	Режимы вспышки и доступные функции				
	Режим вспышки	Компенсация экспозиции вспышки	Последовательность FEB	Фиксация экспозиции вспышки	Беспроводная радиопередача
	Автосвышка E-TTL II/E-TTL*1	○	○	○	○
	Ручной режим вспышки				○
	Режим стробоскопической вспышки				○
Срабатывание группы вспышек*2	○	○	○*3	○	
Пользовательский режим вспышки	Зависит от зарегистрированного режима вспышки				
	* 1: устанавливается автоматически, когда выбран основной режим съемки камеры * 2: может быть установлено только в том случае, если вспышка Speedlite используется в качестве приемника при съемке со вспышкой с радиоуправлением * 3: Только группы, настроенные на автосвышку E-TTL II/E-TTL				
Эффективная дальность действия вспышки	Диапазон блокировки затемнения при следующих условиях				
	<ul style="list-style-type: none"> <li>• Размер матрицы: 35 мм, полный кадр</li> <li>• Угол освечивания: 50 мм</li> <li>• Значение диафрагмы: f/1.4</li> <li>• ISO 100</li> <li>• Распределение света: Стандартное</li> </ul>				
	Условия срабатывания вспышки	Эффективная дальность действия вспышки (прибл.)			
	Обычная вспышка (лампа готовности вспышки: горит)	0,5–30,5 м / 1,6–100,1 ft.			
	Быстрая вспышка (лампа готовности вспышки: мигает)	0,5–18,6 м / 1,6–61,0 ft.			
Высокоскоростная синхронизация (выдержка: 1/250 с)	0,5–13,7 м / 1,6–44,9 ft.				
Компенсация экспозиции вспышки	±3 ступени (с шагом 1/3 или 1/2 ступени) * Компенсация экспозиции вспышки Speedlite имеет приоритет, если компенсация экспозиции установлена и на камере * Компенсацию экспозиции вспышки Speedlite необходимо установить в 0, чтобы разрешить использование компенсации экспозиции вспышки, установленной в камере				
Последовательность FEB	±3 ступени (с шагом 1/3 или 1/2 ступени) * Автоотключение FEB выполняется после трех снимков * Можно использовать совместно с компенсацией экспозиции и фиксацией экспозиции при съемке со вспышкой				
Фиксация экспозиции вспышки	Поддерживается				
Память FE	Поддерживается				

Синхронизация	Беспроводное управление	Режим вспышки	Синхронизация по 1 шторке	Синхронизация по 2 шторке	Высокоскоростная синхронизация вспышки
	OFF	Автовспышка E-TTL II/E-TTL	○	○	○
		Ручной режим вспышки	○	○	○
		Режим стробоскопической вспышки	○		
	Беспроводная радиопередача (передатчик)	Автовспышка E-TTL II/E-TTL	○	○	○
		Ручной режим вспышки	○	○	○
		Режим стробоскопической вспышки	○		
Срабатывание группы вспышек		○	○	○	
Моделирующая лампа	Поддерживается				
Моделирующая вспышка	Не поддерживается * При установке на камере				

## Повторная зарядка вспышки

Время перезарядки	Источник питания	Время перезарядки (прибл.)		
	Аккумулятор LP-EL	Обычная вспышка	Быстрая вспышка	
		0,1–1,2 с	0,1–1,0 с	
* С новым полностью заряженным аккумулятором LP-EL * На основе стандартов тестирования Canon				
Индикация готовности вспышки		Обычная вспышка (полностью заряженная)	Быстрая вспышка	Выполняется зарядка
	Лампа готовности вспышки	Горит красным	Мигает красным (8 Гц)	Откл.
	ЖК-дисплей	Не отображается	Не отображается	<b>CHARGE</b> Уровень зарядки указан в диапазоне 1–5
	Короткий звуковой сигнал <sup>*1</sup>	Да <sup>*2</sup>	Да <sup>*3</sup>	—
* 1: Если персональная функция P.Fn-05 (Короткий звуковой сигнал) установлена в ON * 2: Если персональная функция P.Fn-01 (Быстрая вспышка) установлена в OFF * 3: Если персональная функция P.Fn-01 (Быстрая вспышка) установлена в ON				

## Подсветка автофокусировки

<p>Светодиодный режим</p>	<p>Светодиодная подсветка автофокусировки не используется в следующих условиях:</p> <ul style="list-style-type: none"> <li>- установленный объектив: установлен в режим &lt; MF &gt;</li> <li>- камера: установлена в [Servo AF], [Включение лампы помощи AF] установлено в [Откл.]</li> </ul> <ul style="list-style-type: none"> <li>• Излучаемый свет Видимый свет (от светодиодов белого цвета)</li> <li>• Совместимая система автофокусировки Двухпиксельный CMOS-автофокус</li> <li>• Эффективный диапазон</li> </ul> <table border="1" data-bbox="270 336 936 391"> <thead> <tr> <th>Точки АФ</th> <th>Эффективный диапазон (прибл.)</th> </tr> </thead> <tbody> <tr> <td>В центре</td> <td>0,6–10 м / 2,0–32,8 ft.</td> </tr> </tbody> </table> <ul style="list-style-type: none"> <li>* Фокусное расстояние объектива: 24 мм или больше</li> <li>* Направление излучения: от головки вспышки под углом отражения 0°</li> </ul>	Точки АФ	Эффективный диапазон (прибл.)	В центре	0,6–10 м / 2,0–32,8 ft.
Точки АФ	Эффективный диапазон (прибл.)				
В центре	0,6–10 м / 2,0–32,8 ft.				
<p>Режим прерывистой вспышки</p>	<p>Прерывистая подсветка автофокусировки не используется в следующих условиях:</p> <ul style="list-style-type: none"> <li>- установленный объектив: установлен в режим &lt; MF &gt;</li> <li>- камера: установлена в [Servo AF], [Включение лампы помощи AF] установлено в [Откл.] или [Только светод. помощь AF]</li> </ul> <ul style="list-style-type: none"> <li>• Излучаемый свет Видимый свет</li> <li>• Совместимая система автофокусировки Двухпиксельный CMOS-автофокус</li> <li>• Эффективный диапазон</li> </ul> <table border="1" data-bbox="270 688 936 744"> <thead> <tr> <th>Точки АФ</th> <th>Эффективный диапазон (прибл.)</th> </tr> </thead> <tbody> <tr> <td>В центре</td> <td>0,6–10 м / 2,0–32,8 ft.</td> </tr> </tbody> </table> <ul style="list-style-type: none"> <li>* Фокусное расстояние объектива: 24 мм или больше</li> <li>* Направление излучения: от головки вспышки под углом отражения 0°</li> </ul>	Точки АФ	Эффективный диапазон (прибл.)	В центре	0,6–10 м / 2,0–32,8 ft.
Точки АФ	Эффективный диапазон (прибл.)				
В центре	0,6–10 м / 2,0–32,8 ft.				

## Беспроводные функции посредством радиопередачи

Беспроводные настройки	<b>Передатч.</b>	Поддерживается * Вторичные и дополнительные вспышки служат как дополнительные передатчики, на их дисплеях отображается символ «SUB SENDER» (дополнительный передатчик) * Приемники не могут удаленно управлять дополнительными передатчиками
	<b>Приемник</b>	Поддерживается
Функции связи	<b>Соответствие стандартам</b>	IEEE 802.15.4, ARIB STD-T66
	<b>Метод связи</b>	Основная модуляция: OQPSK дополнительная модуляция: DS-SS
	<b>Частота передачи</b>	2405–2475 МГц
	<b>Канал</b>	Каналы 1–15 Установка: авто / вручную
	<b>Идентификатор беспроводной радиосвязи</b>	0000–9999 Установка: ручная
	<b>Дальность действия<sup>*1, 2</sup></b>	Прибл. 30 м / 98,4 ft.
	<b>Группы</b>	До 5 групп (A/B/C/D/E) * Вспышки-передатчики настроены на группу A
	<b>Макс. количество устройств в системе</b>	В сумме до 16 передатчиков и приемников
	<b>Макс. количество вспышек-передатчиков</b>	До 15 * Вторичные и дополнительные вспышки служат как дополнительные передатчики
	<b>Макс. количество вспышек-приемников</b>	До 15
<p>* 1: без препятствий между передатчиками и приемниками и без радиопомех от других устройств * 2: диапазон передачи может быть короче в зависимости от таких факторов, как расположение устройств, окружающая среда и погодные условия</p>		
Функции связанной съемки	Поддерживается связанная съемка с автоматическим спуском затвора до 16 камер (передатчик: 1; приемники: 15), связанных со спуском затвора на камере-передатчике * Съемка выполняется не одновременно, поскольку камеры-приемники делают снимки по истечении некоторого времени после срабатывания затвора камеры-отправителя	



## Источник питания

Аккумулятор	Аккумулятор LP-EL * Щелочные батареи AA/LR6 и никель-металлгидридные батареи использовать нельзя																				
Индикатор уровня заряда батареи	Предусмотрена (5-уровневая индикация)																				
Внешний источник питания	Не поддерживается																				
Максимальное количество вспышек	Прибл. 350–2450 * С новым полностью заряженным аккумулятором LP-EL * На основе стандартов тестирования Canon																				
Время съемки с беспроводной радиопередачей	Прибл. 17 часов непрерывно * Время до момента выключения вспышки Speedlite, когда установлено соединение для радиуправления * При отключенной вспышке-передатчике и с новым полностью заряженным аккумулятором LP-EL																				
Автоотключение	<p>Время с момента выключения подключенной камеры или срабатывания автоотключения питания до выключения вспышки Speedlite</p> <p>* Поскольку вспышка Speedlite может определять состояние соединения с камерой, она не переходит в режим автоотключения сама по себе (непреднамеренно), пока камера включена.</p> <table border="1"> <thead> <tr> <th>Статус</th> <th>Пользовательские функции</th> <th>Время</th> </tr> </thead> <tbody> <tr> <td>Во время обычной работы</td> <td>C.Fn-01-0</td> <td>Прибл. 90 с</td> </tr> <tr> <td rowspan="2">При использовании в качестве передатчика при беспроводной радиопередаче</td> <td>C.Fn-01-0</td> <td rowspan="2">Прибл. 5 минут</td> </tr> <tr> <td>C.Fn-01-0</td> </tr> <tr> <td rowspan="2">При использовании в качестве приемника при беспроводной радиопередаче</td> <td>C.Fn-10-0</td> <td>Прибл. 1 час</td> </tr> <tr> <td>C.Fn-10-1</td> <td>Прибл. 10 минут</td> </tr> <tr> <td rowspan="2">Ожидание до включения питания после автоматического выключения при использовании в качестве приемника</td> <td>C.Fn-11-0</td> <td>Прибл. 8 час</td> </tr> <tr> <td>C.Fn-11-1</td> <td>Прибл. 1 час</td> </tr> </tbody> </table> <p>Повторно активируется в ответ на следующие операции:</p> <ul style="list-style-type: none"> <li>• Нажатие кнопки спуска затвора камеры наполовину</li> <li>• Нажатие кнопки тестовой вспышки</li> <li>• Использование функциональности &lt;  &gt; меню прямого вызова со вспышкой EL-5, установленной на камере</li> </ul>	Статус	Пользовательские функции	Время	Во время обычной работы	C.Fn-01-0	Прибл. 90 с	При использовании в качестве передатчика при беспроводной радиопередаче	C.Fn-01-0	Прибл. 5 минут	C.Fn-01-0	При использовании в качестве приемника при беспроводной радиопередаче	C.Fn-10-0	Прибл. 1 час	C.Fn-10-1	Прибл. 10 минут	Ожидание до включения питания после автоматического выключения при использовании в качестве приемника	C.Fn-11-0	Прибл. 8 час	C.Fn-11-1	Прибл. 1 час
	Статус	Пользовательские функции	Время																		
Во время обычной работы	C.Fn-01-0	Прибл. 90 с																			
При использовании в качестве передатчика при беспроводной радиопередаче	C.Fn-01-0	Прибл. 5 минут																			
	C.Fn-01-0																				
При использовании в качестве приемника при беспроводной радиопередаче	C.Fn-10-0	Прибл. 1 час																			
	C.Fn-10-1	Прибл. 10 минут																			
Ожидание до включения питания после автоматического выключения при использовании в качестве приемника	C.Fn-11-0	Прибл. 8 час																			
	C.Fn-11-1	Прибл. 1 час																			

## Габариты / вес

Габариты	Изделие	Ш × В × Г
	Корпус	Прибл. 80,2×139,9×123,3 мм
Вес	Изделие	Вес
	Только корпус	Прибл. 491 г
	Корпус и аккумулятор (аккумулятор LP-EL)	Прибл. 606 г

## Рабочая среда

Диапазон рабочих температур	0–45°C / 32–113°F
Рабочая влажность	85 % или ниже

- Все указанные выше данные основаны на стандартах тестирования компании Canon.
- Технические характеристики и внешний вид могут быть изменены без предварительного уведомления.

## Аксессуары

---

### **Рекомендуется использовать оригинальные дополнительные принадлежности компании Saipon**

Поскольку это изделие предназначено для оптимальной работы с оригинальными аксессуарами Saipon, рекомендуется использовать только оригинальные аксессуары. Обратите внимание, что компания Saipon не несет ответственности за ущерб, возникший в результате несчастных случаев, таких как неисправность или пожар, если они произошли из-за утечки или взрыва аккумулятора или других проблем, связанных с использованием неоригинальных аксессуаров Saipon. Обратите внимание, что ремонт продуктов Saipon, который требуется в результате таких несчастных случаев, не покрывается гарантией, но может быть доступен за отдельную плату.



#### **Осторожно!**

- Аккумулятор LP-EL предназначен для использования только с оригинальными изделиями Saipon. Компания Saipon не может гарантировать отсутствие неисправностей или несчастных случаев при использовании с зарядными устройствами или другими изделиями, не предназначенными для этого аккумулятора.