

# OLYMPUS

## ЦИФРОВАЯ КАМЕРА E-M10 Mark IV Инструкция по эксплуатации

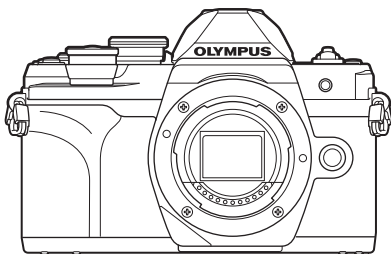

### Содержание

#### Указатель функций

1. Подготовка
2. мерцания
3. Воспроизведение
4. Функции меню
5. Подключение камеры к смартфону
6. Подключение камеры к компьютеру
7. Осторожно
8. Информация
9. МЕРЫ БЕЗОПАСНОСТИ

Модель №: IM021

- Благодарим за покупку цифровой камеры Olympus. Перед началом использования новой камеры внимательно прочтите данную инструкцию для обеспечения оптимальной эффективности и длительного срока службы.
- Обязательно прочтите раздел «9. МЕРЫ БЕЗОПАСНОСТИ» перед началом использования этого изделия. Сохраните данное руководство для дальнейших справок.
- Перед тем, как делать важные фотографии, мы рекомендуем сделать пробные снимки, чтобы привыкнуть к новой камере.
- Изображения экрана и камеры, представленные в данной инструкции, были выполнены на стадии разработки и могут отличаться от актуального варианта продукта.
- В случае добавления и/или изменения функций вследствие обновления встроенных программ, содержание инструкции будет отличаться. Актуальная информация представлена на веб-сайте Olympus.

Зарегистрируйте свою технику на сайте [www.olympus.eu/register-product](http://www.olympus.eu/register-product)  
и получите дополнительные преимущества от Olympus!

# Перед началом использования

## **Изучите и соблюдайте меры безопасности**

Во избежание ненадлежащей работы камеры, которая может привести к пожару, порче имущества или травмированию пользователя или окружающих, внимательно прочтите раздел «9. МЕРЫ БЕЗОПАСНОСТИ» (стр. 186) перед началом использования камеры.

Во время использования камеры обращайтесь к данной инструкции для обеспечения надлежащей и безопасной эксплуатации. После прочтения храните инструкцию в надежном месте.

Компания Olympus не несет ответственность за нарушения местных правил и норм, возникшие в результате использования данного изделия за пределами страны или региона его приобретения.

## **Беспроводная сеть и Bluetooth®**

Камера оснащена встроенным модулем подключения к беспроводной сети и модулем **Bluetooth®**. Использование данных функций за пределами страны или региона приобретения продукта может нарушать местные правила использования беспроводных сетей; перед началом использования обязательно проконсультируйтесь по этому вопросу в местных органах власти. Olympus не несет ответственность за невыполнение пользователями местных правил и норм.

Всегда отключайте функции беспроводной сети LAN и **Bluetooth®** в местах, где их использование запрещено. 🖱️ «Отключение беспроводной сети LAN/Bluetooth®» (стр. 158)

## **■ Регистрация пользователя**

Посетите сайт OLYMPUS для получения информации о регистрации продуктов OLYMPUS.

## **■ Установка программного обеспечения для ПК/приложений**

### **Olympus Workspace**

С помощью данного приложения можно скачивать и просматривать фотографии и видеоролики, снятые на камеру. Его также можно использовать для обновления прошивки камеры. Программное обеспечение можно скачать с сайта по ссылке ниже. Во время скачивания нужно будет указать серийный номер камеры.

<https://support.olympus-imaging.com/owdownload/>

### **OLYMPUS Image Share (OI.Share)**

Можно загружать изображения с камеры на смартфон.

Также можно управлять камерой дистанционно и выполнять съемку с помощью смартфона.

<https://app.olympus-imaging.com/oishare/>



# Руководства по эксплуатации

В дополнение к настоящей «Инструкции по эксплуатации» мы предоставляем «Руководство по функциям камеры». Обращайтесь к данному руководству во время эксплуатации изделия.

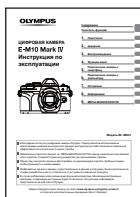

**Инструкция по эксплуатации** (данная инструкция)  
Практическое руководство по использованию камеры и ее функций. Инструкцию по эксплуатации можно скачать на веб-сайте OLYMPUS или прямо на смартфон с помощью приложения «OLYMPUS Image Share» (OI.Share).

## Руководство по функциям камеры

Руководство по функциям и настройке, которое поможет использовать возможности камеры максимально эффективно. Оно оптимизировано для мобильных устройств, и его удобно просматривать в приложении OI.Share.  
<https://cs.olympus-imaging.jp/jp/support/cs/webmanual/index.html>



## Символы, используемые в инструкции

Во всех разделах данной инструкции используются следующие символы.

	Примечания и прочая дополнительная информация.
	Полезная информация и советы по использованию камеры.
	Ссылки на другие страницы данной инструкции.

# Содержание

Перед началом использования	2
Руководства по эксплуатации	3
Указатель функций	9
Наименования деталей	11
Подготовка	13
Распаковка содержимого коробки	13
Прикрепление ремешка	14
Установка и извлечение аккумулятора и карты	15
Извлечение аккумулятора	16
Извлечение карты памяти	16
Зарядка аккумулятора	17
Присоединение объектива к камере	19
Отсоединение объектива	20
Включение камеры	21
Начальная настройка	22
Камера отображает нечитаемый текст/не выбранный язык	24
мерцания	25
Переключение между средствами отображения	25
Отображение информации во время съемки	26
Переключение отображаемой информации	28
Выбор режима съемки и фотосъемка	29
Тип режимов съемки	29
Съемка сверху и снизу	31
Съемка с использованием сенсорного управления	32
Переключение режима отображения с помощью кнопки [ ] (быстрый доступ)	33
Самостоятельный подбор настроек камерой (режим AUTO)	34
Съемка в режиме сюжета (режим SCN)	36
Типы сюжетных режимов	36
Фотосъемка в расширенном режиме (режим [AP])	40
Параметры режима AP	40
[Коллаж в реал.врем.]: съемка коллажей в реальном времени	41
[Live Time]: съемка в реальном времени	42
[Мультиэкспозиция]: съемка мультиэкспозиций	43
[HDR]: комбинированная съемка в HDR	44
Режим [Беззв. [♥]]	45
Съемка панорамы	46
[Коррекц. трапец. искр.]	47
[Автом. брекетинг экспозиции]: изменение экспозиции в серии снимков	48
[Брекетинг фокусировки]: изменение фокусного расстояния в серии снимков	49
Применение арт-фильтров (режим ART)	50
Типы арт-фильтров	52
Регулировка силы применения арт-фильтра (Точная настройка)	53

Использование параметра [Частичный Цвет] .....	53	Использование вспышки (фотосъемка со вспышкой)....	74
Предоставление камере возможности выбирать значение диафрагмы и выдержку (программный режим).....	54	Серийная съемка или съемка с автоспуском.....	77
Выбор диафрагмы (режим с приоритетом диафрагмы)....	56	Электронный затвор (Беззв. [♥]) .....	78
Выбор выдержки (режим с приоритетом выдержки) .....	58	Вызов параметров съемки .....	79
Выбор диафрагмы и выдержки (ручной режим) .....	60	Параметры обработки (Режим Цвета) .....	81
Съемка с длинной экспозицией (BULB/LIVE TIME) .....	61	Настройка цвета (ББ (баланс белого)).....	84
Съемка коллажей в реальном времени (комбинация темного и светлого поля) .....	63	Выбор режима фокусировки (Реж.Автофок.) .....	85
Запись видеороликов в режимах фотосъемки .....	65	Настройка пропорций кадра ...	87
Запись видео в режиме видеоролика .....	66	Выбор качества изображения (Качество фотографии,   .....	87
Параметры режима видеоролика .....	67	Выбор качества изображения (Качество видеоролика,   .....	88
Запись видеороликов с замедленным движением .....	68	Выбор режима экспозиции ( Режим (Режимы экспозиции видеоролика)).....	93
Выключение звуков камеры при съемке видео .....	68	Регулировка мощности вспышки (управление интенсивностью вспышки) .....	94
Съемка в режиме «Автопортрет» .....	69	Уменьшение дрожания камеры (Стабилизация) .....	95
Использование различных настроек .....	71	Точная настройка баланса белого (Коррекция ББ) .....	96
Управление экспозицией (Экспозиция ).....	71	Изменение способа измерения камерой яркости (Замер) .....	97
Цифровой Зум (Цифровой телеконв.) .....	71	Точная настройка резкости (Резкость) .....	97
Выбор режима мишени автофокуса (Настройки Реж. мишени Аф).....	72	Точная настройка контраста (Контраст).....	98
Настройка метки AF .....	72	Точная настройка насыщенности (Насыщен.).....	98
AF Приоритет лица/AF приоритет глаз .....	73	Точная настройка тона (Градация) .....	99
		Применение эффектов фильтра к монохромным изображениям (Цветной фильтр) .....	100

Настройка тона монохромного изображения (Монохром).....	101
Настройка эффектов i-Enhance (Эффект) .....	101
Выбор формата цветопередачи (Цвет. Простр.) .....	102
Изменение яркости светлых и темных зон (Упр. светом и тенями) .....	103
Назначение функций кнопкам (Функция Кнопки)....	104

## Воспроизведение 109

<b>Отображение информации во время просмотра.....</b>	<b>109</b>
Информация о просматриваемом изображении .....	109
Переключение отображаемой информации .....	110
<b>Просмотр фотографий и видеороликов .....</b>	<b>111</b>
Быстрый поиск фотографий (просмотр в режиме каталога и календаря) .....	112
Увеличение изображения (Просмотр с увеличением) ...	112
Вращение (Вращение) .....	112
Просмотр изображений в режиме слайдшоу (🖼️).....	113
Просмотр видеоролика .....	114
Защита снимков (🔒) .....	114
Удаление снимков (Удаление).....	115
Отмена порядка обмена (Сброс порядка обмена).....	115
Выбор изображений (🔍, Удалить выделенное, Выбранный порядок) .....	116
Создание порядка печати (DPOF) .....	116

Удаление всех или отдельных фотографий из порядка печати .....	117
Добавление звуковой заметки (🗣️) .....	118
Воспроизведение аудиозаписи (Воспр. 🎵) .....	118
Прокрутка панорам .....	119

<b>Использование сенсорного экрана .....</b>	<b>120</b>
Покадровое воспроизведение .....	120
Просмотр в режиме каталога/календаря .....	121
Выбор и защита снимков .....	121
Просмотр изображений в режиме автопортрет .....	122

## Функции меню 123

<b>Действия в базовом меню ....</b>	<b>123</b>
<b>Использование Меню съемки 1/Меню съемки 2.....</b>	<b>124</b>
Возврат к настройкам по умолчанию (Сброс).....	125
Параметры обработки (Режим Цвета).....	125
Цифровой Зум (Цифровой телеконт.) .....	125
Улучшение фокуса в условиях темноты (Подсветка Аф) .....	126
Выбор скорости масштабирования (📏 Скорость электр. зума) .....	126
Запись изображений с несколькими экспозициями на одном снимке (Мультиэкспозиция) .....	126
Автоматическая съемка с заданным интервалом (Настр. замед. съемки).....	128

Настройки беззвучного режима (Настр. беззв. [♥] реж.) .....	130	<b>F</b> ◀-/ББ/Цвет .....	142
Фотосъемка с беспроводным удаленным управлением вспышкой (⚡ Режим RC).....	130	<b>G</b> Запись .....	143
<b>Использование меню видео</b> .....	<b>131</b>	<b>H</b> ЭВИ.....	144
<b>Использование меню просмотра</b> .....	<b>132</b>	<b>I</b> 📷 Настройки .....	144
Автоматический разворот снимков в портретной ориентации при воспроизведении (📷).....	132	AEL/AFL .....	145
Ретуширование снимков (Редакт.) .....	132	Помощь при ручной фокусировке (Рф Помощник) .....	146
Комбинирование изображений (Наложение) ...	134	Отображение дополнительной информации .....	146
Создание стоп-кадров (Захват изображения из видеоролика) .....	134	Просмотр изображений с камеры на телевизоре (HDMI) .....	148
Обрезка видеороликов (Обрезка видео) .....	135	Выдержки при срабатывании вспышки (⚡ X-Синхр./⚡ Медл.предел).....	149
Снятие защиты со всех изображений (Сброс защиты) .....	135	Сочетание размера и степени сжатия изображений в формате JPEG (◀- Установка) .....	149
<b>Использование меню настройки</b> .....	<b>136</b>	<b>Подключение камеры к смартфону</b> .....	<b>150</b>
Форматирование карты памяти (Настройка карты памяти) .....	137	<b>Сопряжение камеры со смартфоном</b> .....	<b>151</b>
Удаление всех изображений (Настройка карты памяти).....	137	<b>Настройка режима ожидания для беспроводного соединения при включенной камере</b> .....	<b>152</b>
Выбор языка (🌐) .....	137	<b>Параметры беспроводной сети при выключенной камере</b> .....	<b>153</b>
<b>Использование пользовательских меню</b> .....	<b>138</b>	<b>Передача изображений в смартфон</b> .....	<b>155</b>
<b>A</b> Аф/Рф .....	138	<b>Автоматическая загрузка изображений при отключенной камере</b> .....	<b>155</b>
<b>B</b> Кнопки/Диск .....	139	<b>Дистанционная съемка с помощью смартфона (просмотр в реальном времени)</b> .....	<b>156</b>
<b>C1</b> Монитор/📷)/ПК .....	139		
<b>C2</b> Монитор/📷)/ПК .....	140		
<b>D1</b> Эксп./ISO/BULB.....	140		
<b>D2</b> Эксп./ISO/BULB.....	141		
<b>E</b> ⚡ Польз. ....	142		

- Дистанционная съемка с помощью смартфона (дистанционное управление затвором) ..... 156
- Добавление к изображениям информации о местоположении ..... 157
- Сброс параметров беспроводной сети LAN/Bluetooth® ..... 157
- Изменение пароля ..... 158
- Отключение беспроводной сети LAN/Bluetooth® ..... 158

### Подключение камеры к компьютеру ..... 159

- Копирование изображений на компьютер ..... 159
- Установка компьютерного программного обеспечения... 160

### Осторожно ..... 161

- Аккумуляторы ..... 161
- Использование USB-адаптера переменного тока за рубежом ..... 161
- Пригодные к использованию карты памяти ..... 162
- Режим записи и размер файла/ количество сохраняемых фотоснимков ..... 162
- Сменные объективы ..... 163
- Объективы с переключателем Pф ..... 164
- Совместимые вспышки ..... 165
  - Фотосъемка с беспроводным удаленным управлением вспышкой ..... 166
- Другие внешние вспышки ..... 167
- Состав системы ..... 168

### Информация ..... 170

- Очистка и хранение камеры ..... 170
  - Очистка камеры ..... 170
  - Хранение ..... 170
  - Очистка и проверка устройства захвата изображений ..... 171
  - Pixel Mapping — проверка функций обработки изображения ..... 171
- Информация и советы по съемке ..... 172
- Коды ошибок ..... 175
- По умолчанию ..... 177
- Технические характеристики 183

### МЕРЫ БЕЗОПАСНОСТИ ..... 186

- МЕРЫ БЕЗОПАСНОСТИ ..... 186

### Указатель ..... 193







# Указатель функций

Функция	
Режим съемки	29
Изображение на мониторе	28, 110
Live Control	79
Панель управления LV Super	80





## Меню съемки 1

Сброс	125
Режим Цвета	81, 125
Цифровой телеков.	125
Замер	97
Подсветка Аф	126



## Меню съемки 2

 Стабилизация	95
 Скорость электр. зума	126
 	94
Мультиэкспозиция	126
Интерв. съемка/таймлапс	128
Настройки Беззв. [♥] режима	130
 Режим RC	130

## Меню видео

Видеоролик 	131
Громкость записи	131
 Реж.Автофок.	131
 Стабилизация	95
 Скорость электр. зума	131
Част. кадров видео	88, 131
Скор. перед. видео	88, 131

## Меню просмотра

	113
	132
Редакт.	132
Порядок печати	116
Защита Сброса	135
Сброс порядка обмена	115
Подключение устройства	151

Функция	
 Пользовательское меню	

## **A** Аф/Рф

AEL/AFL	138, 145
Тачпад Аф	138
 Приоритет лиц	73, 138
Рф Помощник	138, 146
Возврат Фокуса	138

## **B** Кнопки/Диск

Функция Кнопки	104, 139
  Функция	139
Функции диска	139

## **C1** Монитор//ГПК

 Настр. Упр.	80, 139
 /Настр. Инфо	139, 146
Увеличить LV	139
Уменьш. Мерцания	139
Отображ. Сетки	140
Цвет конт. коррекции	140

## **C2** Монитор//ГПК

	140
HDMI	140, 148
Режим USB	140

## **D1** Эксп./ISO/BULB

Сдвиг Экспозиции	140
ISO-Авто Настр.	140
Фильтр шума	140
Подавл.Шума	62, 141

## **D2** Эксп./ISO/BULB

Таймер BULB/TIME	61, 141
Live BULB	61, 141
Live TIME	61, 141
Настройки комб.съемки	63, 141

Функция	
<b>E</b>  Польз.	
 X-Синхр.	142, 149
 Нижний Порог	142, 149
 + 	71,94,142
 +ББ	142
<b>F</b>  /ББ/Цвет	
 Настройка	142, 149
ББ	84, 142
 Сохр. тепл. цвета	142
Цвет. Простр.	102, 142
<b>G</b> Запись	
Имя файла	143
Изм. Имя Файла	143
Авторство	143
<b>H</b> ЭВИ	
Автоперекл. ЭВИ	144
Настройка ЭВИ	144
<b>I</b>  Настройки	
Pixel Mapping	144, 171
Настроить Уровень	144
Настройки тачскрина	144
Автооткл.	21, 144
Сертификация	144
<b>Y</b> Меню настройки	
Уст.Карту	137
	23
	136, 137
	136
Просм.Зап.	136
Настройки Wi-Fi/Bluetooth	158
Прошивки	136

# Наименования деталей

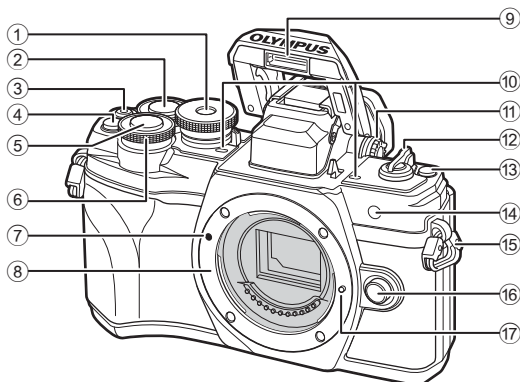

- |   |  |
|---|--|
| ① Диск выбора режимов..... стр. 29                            | ⑨ Встроенная вспышка ..... стр. 74                           |
| ② Задний диск* (☺)..... стр. 54-60, 111                       | ⑩ Стереомикрофон .... стр. 118, 131, 133                     |
| ③ Кнопка ☺ (Видеоролик)/☞<br>..... стр. 65/стр. 115           | ⑪ Диск настройки диоптрий ..... стр. 25                      |
| ④ Кнопка ☞ (Цифровой телеков.) ..... стр. 71, 104             | ⑫ Переключатель <b>ON/OFF</b> ..... стр. 21                  |
| ⑤ Кнопка Спуска ..... стр. 30                                 | ⑬ Кнопка ☞ (быстрый доступ).... стр. 33                      |
| ⑥ Передний диск* (☺)<br>..... стр. 54-60, 71, 74, 111         | ⑭ Индикатор автоспуска/<br>Подсветка Аф.....стр. 77/стр. 126 |
| ⑦ Метка для присоединения объектива ..... стр. 19             | ⑮ Петелька для ремешка.....стр. 14                           |
| ⑧ Байонет (перед креплением объектива снимите крышку корпуса) | ⑯ Кнопка разблокировки объектива ..... стр. 20               |
|   | ⑰ Фиксатор объектива   |

\* В данной инструкции значками ☺ и ☺ обозначаются операции, выполняемые с помощью переднего и заднего дисков.

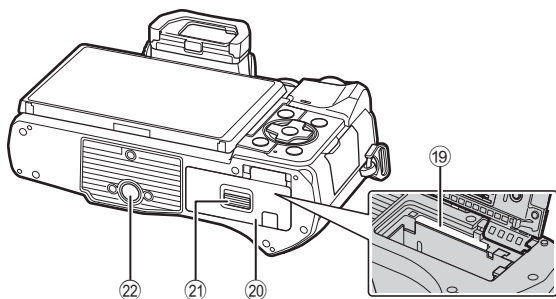
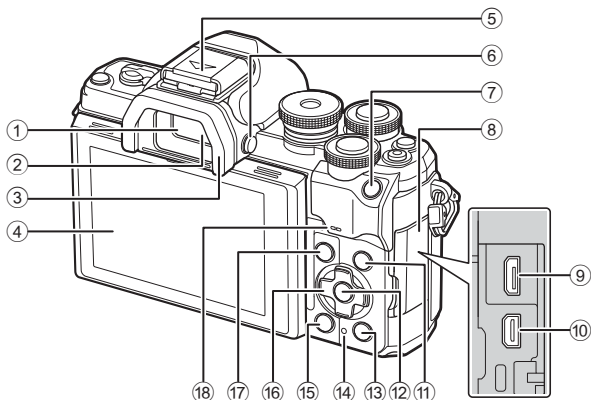

- |  |   |
|--|---|
| ① Видоискатель ..... стр. 25                                 | ⑬ Кнопка  (Воспроизведение) ..... стр. 111                        |
| ② Датчик глаза ..... стр. 25                                 | ⑭ Индикатор <b>CHARGE</b> (заряд аккумулятора) ..... стр. 17      |
| ③ Наглазник ..... стр. 167                                   | ⑮ Кнопка  (Удаление) ..... стр. 115                               |
| ④ Экран (сенсорный экран) ..... стр. 26, 32, 79, 109, 120    | ⑯ Кнопки со стрелками* ..... стр. 22, 72–77, 111                  |
| ⑤ Горячий башмак (заглушка на горячий башмак) ..... стр. 165 | ⑰ Кнопка <b>MENU</b> ..... стр. 123                               |
| ⑥ Кнопка  (LV) ..... стр. 25                                 | ⑱ Динамик   |
| ⑦ Кнопка <b>AEL/AFL</b> ..... стр. 104, 106, 145             | ⑲ Разъем для карты памяти ..... стр. 16                           |
| ⑧ Крышка разъема   | ⑳ Крышка отсека для аккумулятора/ карты памяти ..... стр. 15, 16  |
| ⑨ Разъем Micro-USB ..... стр. 159                            | ㉑ Защелка отсека для аккумулятора/ карты памяти ..... стр. 15, 16 |
| ⑩ Микро-разъем HDMI ..... стр. 148                           | ㉒ Гнездо для штатива  |
| ⑪ Кнопка <b>INFO</b> ..... стр. 28, 110, 146                 |   |
| ⑫ Кнопка  ..... стр. 79, 111                                 |   |

\* В данной инструкции значками обозначаются операции, выполняемые с использованием кнопок со стрелками.

## Распаковка содержимого коробки

При покупке в комплект входит камера и следующие аксессуары.

В случае повреждения или отсутствия вложений обращайтесь к дилеру, у которого вы приобрели камеру.



Камера



Крышка корпуса \*



EP-15 наглазник \*

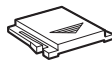

Заглушка на горячий башмак \*



Ремешок

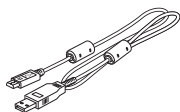

Кабель USB CB-USB12



Литий-ионный аккумулятор BLS-50

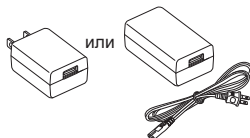

USB-адаптер переменного тока F-5AC

Основная инструкция    Гарантийный талон

\* Крышка корпуса, наглазник и заглушка на горячий башмак уже установлены.

## Прикрепление ремешка

1

Подготовка

- 1 Перед тем как прикрепить ремешок, вытащите его конец из фиксирующего кольца, как показано на рисунке.

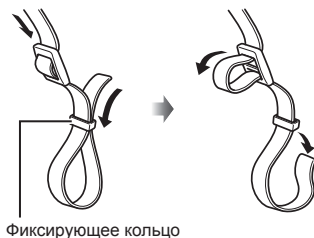

- 2 Проденьте конец ремешка через петельку для ремешка и затем вставьте его обратно в фиксирующее кольцо.

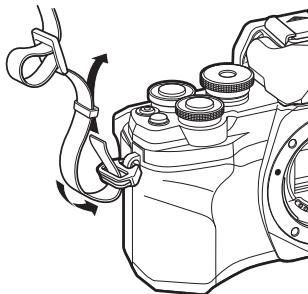

- 3 Пропустите конец ремешка через пряжку и затяните его, как показано на рисунке.

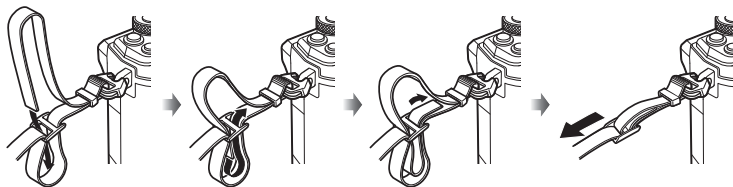

- Прикрепите второй конец ремешка к другой петельке.
- Прикрепив ремешок, сильно потяните за него, чтобы проверить надежность крепления.

## Установка и извлечение аккумулятора и карты

В данной инструкции все устройства хранения данных упоминаются как «карты памяти».

С данной камерой можно использовать карты памяти SD, SDHC или SDXC сторонних производителей, соответствующие стандарту SD (Secure Digital). Новые карты памяти или карты памяти, которые использовались в других камерах или компьютерах, необходимо отформатировать, прежде чем использовать в этой камере.  «Форматирование карты памяти (Настройка карты памяти)» (стр. 137)

- 1 Проверьте, что переключатель **ON/OFF** находится в положении **OFF**.

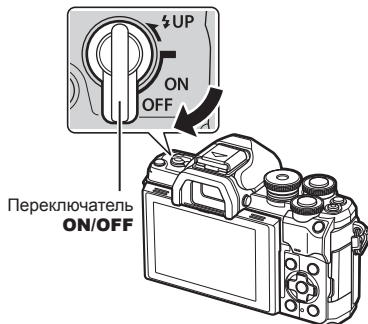

- 2 Открытие крышки отсека для аккумулятора/карты памяти.



- 3 Вставка аккумулятора.
  - Используйте только аккумуляторы BLS-50 (стр. 13, 185).

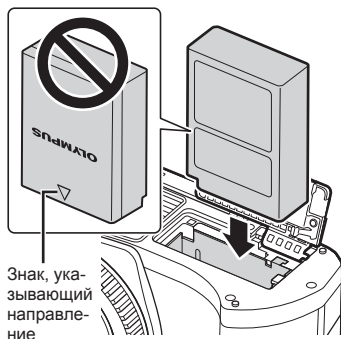

#### 4 Вставка карты памяти.

- Вставьте карту памяти до щелчка.  
 «Пригодные к использованию карты памяти» (стр. 162)

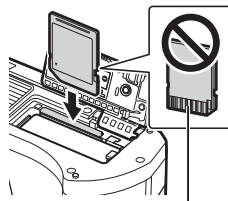

Расположение контактов

- Не пытайтесь с усилием вставить поврежденную или деформированную карту памяти. Это может привести к повреждению разъема для карты.

#### 5 Закрытие крышки отсека для аккумулятора/карты памяти.

- Перед использованием камеры убедитесь, что крышка отсека для аккумулятора/карты памяти закрыта.

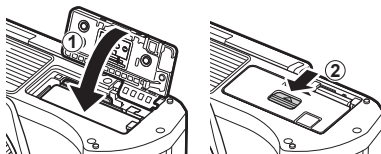

- При длительной съемке рекомендуется держать под рукой запасной аккумулятор на случай разрядки основного.
- См. также раздел «Аккумуляторы» (стр. 161).

### Извлечение аккумулятора

Перед открытием или закрытием крышки отсека для аккумулятора/карты памяти отключите камеру. Чтобы извлечь аккумулятор, сначала нажмите на кнопку защелки аккумулятора в направлении стрелки, потом извлеките аккумулятор.

- Не извлекайте аккумулятор, пока отображается индикатор записи на карту памяти (стр. 26, 27).
- Если вы не можете извлечь аккумулятор, обратитесь к официальному дистрибьютору или в сервисный центр. Не применяйте силу.

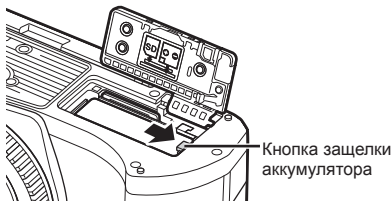

### Извлечение карты памяти

Слегка нажмите на вставленную карту памяти, чтобы она расфиксировалась. Выньте карту.

- Не извлекайте карту памяти, пока отображается индикатор записи данных на карту (стр. 27).

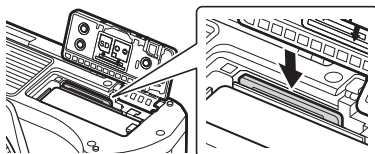



## Зарядка аккумулятора

- 1 Проверьте, что переключатель **ON/OFF** находится в положении **OFF**.

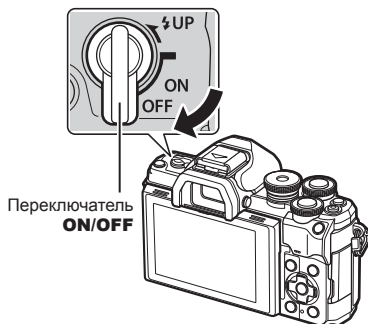

- 2 Проверьте, что аккумулятор находится в камере, и подключите USB-кабель и USB-адаптер переменного тока.

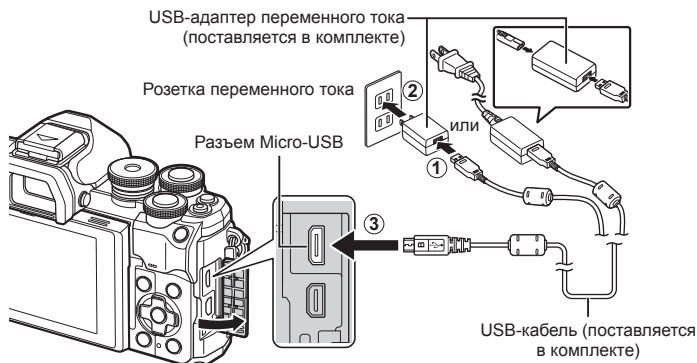

- Используйте только кабель, поставляемый в комплекте, или специальный USB-кабель Olympus. Использование других кабелей может привести к дымообразованию или возгоранию.
- Во время зарядки горит лампочка индикатора «**CHARGE**». Зарядка занимает около 4 часов. Лампочка гаснет по завершении зарядки аккумулятора.
- При включении камеры зарядка прекращается.

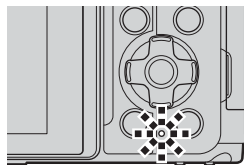

- Нельзя использовать адаптер USB-AC для зарядки аккумулятора при включенной камере.
- В случае ошибки зарядки лампочка индикатора «**CHARGE**» начнет мигать. Отсоедините USB-кабель и подключите его снова.

- Зарядка с помощью USB-кабеля доступна для аккумулятора, температура которого находится в диапазоне от 0 до 40 °С.
- Для зарядки аккумулятора можно использовать зарядное устройство (BCS-5 — приобретается отдельно).



- В целях безопасности время зарядки может быть увеличено или аккумулятор может быть заряжен не полностью, если температура окружающей среды во время зарядки выше допустимого значения.
- Аккумулятор не заряжается, если осуществляется перенос снимков с выключенной камеры на смартфон по Wi-Fi (автоматическая загрузка в фоновом режиме).  
👉 «Автоматическая загрузка изображений при отключенной камере» (стр. 155)



### **Адаптер USB-AC**

- Обязательно отключайте адаптер от сети во время очистки. Очистка не отключенного от сети адаптера USB-AC может привести к травмам или поражению электрическим током.

## Присоединение объектива к камере

- 1 Проверьте, что переключатель **ON/OFF** установлен в положение **OFF**.

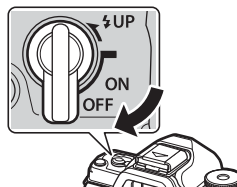

- 2 Снимите заднюю крышку объектива и крышку корпуса камеры.



- 3 Совместите метку крепления объектива (красная) на камере с меткой крепления (красная) на объективе, а затем вставьте объектив в корпус камеры.

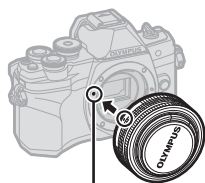

Метка для присоединения объектива

- 4 Поворачивайте объектив, как показано на рисунке, до щелчка.



- Не нажимайте на кнопку разблокировки объектива.
- Не следует прикасаться к внутренним частям камеры.

- 5 Снимите переднюю крышку объектива.

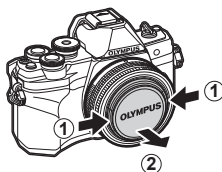
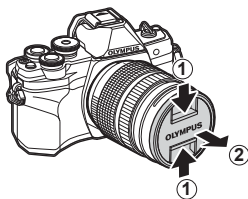

## Отсоединение объектива

1

Подготовка

- 1 Проверьте, что переключатель **ON/OFF** установлен в положение **OFF**.

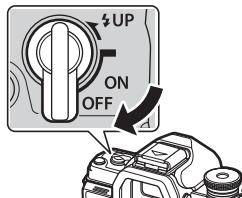

- 2 Удерживая нажатой кнопку разблокировки объектива, поверните объектив в направлении, указанном стрелкой.

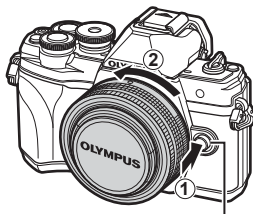

Кнопка разблокировки объектива

### Сменные объективы

См. раздел «Сменные объективы» (стр. 163).

## Включение камеры

### 1 Передвиньте переключатель **ON/OFF** в положение **ON**.

- После включения камеры включится ее экран.
- Чтобы выключить камеру, верните переключатель в положение **OFF**.

Переключатель **ON/OFF**

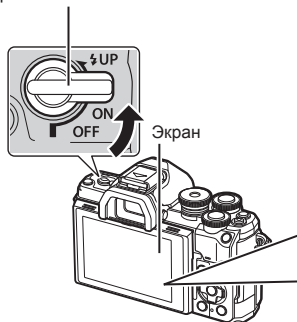

### Уровень заряда аккумулятора

Отобразится значок уровня заряда аккумулятора.

- (зеленый): камера готова к съемке.
- (зеленый): низкий заряд аккумулятора.
- (зеленый): низкий заряд аккумулятора.
- (мигает красным): зарядите аккумулятор.



### Режим сна камеры

Если на протяжении минуты не выполняются никакие действия, камера переходит в режим сна (ожидания), при котором выключается экран и отменяются все действия. Камера восстанавливает работу при нажатии кнопки спуска. Камера отключится автоматически, если оставить ее в спящем режиме на 4 часа. Прежде чем воспользоваться камерой, включите ее снова. Вы можете выбрать, как долго камера остается в режиме ожидания перед переключением в спящий режим. [Автооткл.] (стр. 144)

## Начальная настройка

После первого включения камеры выполните начальную настройку: выберите язык и настройте часы камеры.

- Вместе с каждым снимком на карте памяти сохраняются данные о дате и времени.
- Также фиксируется имя файла. Перед использованием камеры установите правильные дату и время. Если дата и время не установлены, некоторые функции будут недоступны.

- 1 Нажмите кнопку **OK**, когда откроется диалоговое окно начальной настройки, предлагающее выбрать язык.

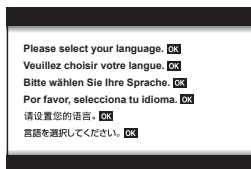

- 2 Выделите нужный язык с помощью переднего или заднего диска управления или кнопок со стрелками **△ ▽ <|>**.

- В диалоговом окне выбора языка имеются две страницы опций. Для перемещения курсора между страницами используйте передний или задний диск управления или стрелки **△ ▽ <|>**.



- 3 Выделив нужный язык, нажмите кнопку **OK**.

- При нажатии кнопки спуска до нажатия кнопки **OK**, камера переключится в режим съемки без выбора языка. Чтобы выполнить начальную настройку, отключите, а затем снова включите камеру и повторите процесс, начиная с шага 1 в появившемся диалоговом окне начальной настройки.
- Язык можно изменить в любое время в меню настройки **Y**. **Y** «Выбор языка (Y)» (стр. 137)



#### 4 Установите дату, время и формат даты.

- Используйте стрелки <> для выделения элементов.
- Используйте стрелки Δ ∇ для изменения выделенного элемента.
- Часы можно настроить в любое время в меню настройки. [Час] (стр. 136)

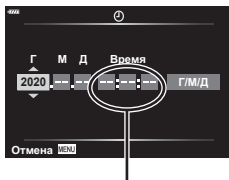

Время отображается в 24-часовом формате.

#### 5 Выполните начальную настройку.

- Нажмите кнопку , чтобы установить часы.
- Если камера оставалась без аккумулятора в течение некоторого времени, дата и время могут быть возвращены к заводским настройкам по умолчанию.
- Если вы собираетесь записывать видеоролик, настройте частоту кадров в соответствии с видеостандартом, используемым в стране/регионе. [Част. кадров видео] (стр. 131)

#### Выключение камеры

Чтобы выключить камеру, верните переключатель **ON/OFF** в положение **OFF**. Информацию о том, как действовать, если камера отображает диалоговое окно, показанное на рисунке, см. на стр. 153.

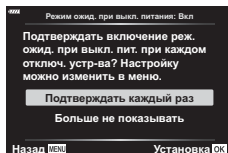
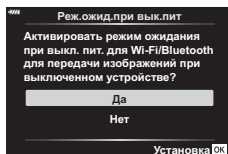

## Камера отображает нечитаемый текст/не выбранный язык

Если на экране камеры отображается незнакомый язык или символы, которые невозможно прочитать, возможно вы случайно выбрали неправильный язык в диалоговом окне выбора языка. Чтобы изменить язык, выполните следующие шаги.

- 1 Нажмите кнопку **MENU**, чтобы открыть меню.
- 2 С помощью  $\Delta$   $\nabla$  выберите вкладку  $\updownarrow$  и нажмите  $\triangleright$ .

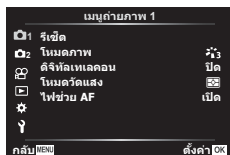

- 3 С помощью  $\Delta$   $\nabla$  выберите  $\left[ \text{Language Icons} \right]$  и нажмите  $\triangleright$ .
- 4 Выделите нужный язык с помощью  $\Delta$   $\nabla$   $\triangleleft$  и нажмите кнопку  $\odot$ .

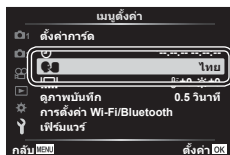



## 2 мерцания

### Переключение между средствами отображения

Камера оснащена датчиком глаз, который включает видоискатель при приближении к нему глаза. Когда пользователь убирает свои глаза, датчик выключает видоискатель и включает экран.



Экран



Приблизьте  
глаза к  
видоиска-  
телю

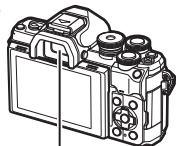

Видоискатель



Изображение в объективе,  
отображаемое на мониторе



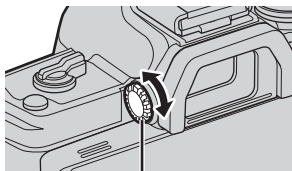

Изображение в объективе,  
отображаемое в видоискателе

- Если видоискатель расфокусирован, приблизьте к нему глаза и сфокусируйте изображение вращением диска диоптрийной настройки.



Диск диоптрийной настройки

- Для того чтобы открыть меню настройки «Автоперекл. ЭВИ», необходимо нажать и удерживать нажатой кнопку  [Автоперекл. ЭВИ] (стр. 144).
- Если для параметра [Автоперекл. ЭВИ] установлено значение [Откл.], экраны можно переключать с помощью кнопки .

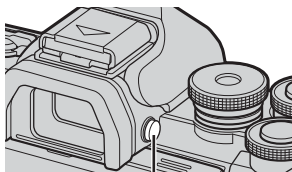

Кнопка 



- При наклоне монитора отключается датчик глаза.

## Отображение информации во время съемки

### Изображение на мониторе во время фотосъемки

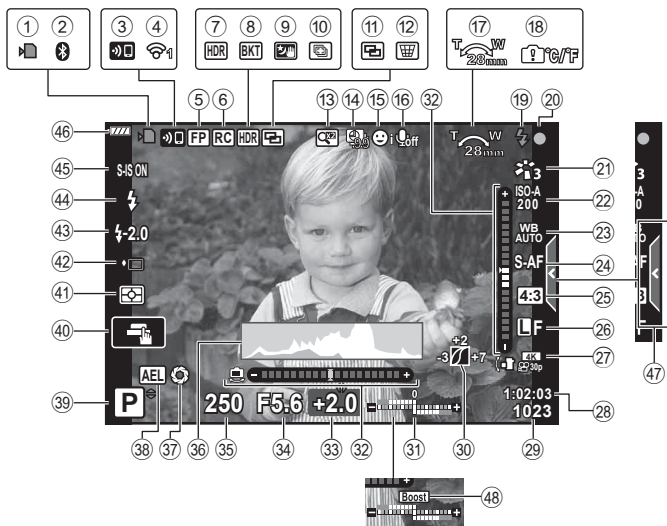

### Изображение на мониторе во время видеосъемки



- ① Индикатор записи на карту памяти..... стр. 16
- ② Статус **Bluetooth®** подключения..... стр. 150–158
- ③ Начало подключения к беспроводной сети ..... стр. 150–158
- ④ Состояние подключения к беспроводной сети ..... стр. 150–158
- ⑤ Вспышка Super FP ..... стр. 165
- ⑥ Режим RC ..... стр. 165
- ⑦ HDR ..... стр. 44
- ⑧ Автом. брекетинг экспозиции ... стр. 48  
Брекетинг фокусировки ..... стр. 49
- ⑨ Съёмка с рук..... стр. 37
- ⑩ Расширенный фокус..... стр. 39
- ⑪ Мультиэкспозиция..... стр. 43, 126
- ⑫ Коррекц.трапец.искр ..... стр. 47
- ⑬ Цифровой телеконв..... стр. 125
- ⑭ Таймлапс съёмка ..... стр. 128
- ⑮ Приоритет лица/приоритет глаз..... стр. 73
- ⑯ Звук при видеосъёмке ..... стр. 131
- ⑰ Направление зуммирования/ фокусное расстояние
- ⑱ Предупреждение о повышении внутренней температуры ..... стр. 176
- ⑲ Вспышка ..... стр. 74  
(мигает: идет зарядка, горит постоянно: зарядка закончена)
- ⑳ Метка подтверждения AF ..... стр. 30
- ㉑ Режим Цвета..... стр. 81, 125
- ㉒ Чувствительность ISO ..... стр. 74
- ㉓ Баланс белого ..... стр. 84
- ㉔ Режим автофокусировки..... стр. 85
- ㉕ Соотношение сторон ..... стр. 87
- ㉖ Качество изображения (фотографии)..... стр. 87
- ㉗ Режим записи (видеоролики).... стр. 88
- ㉘ Доступное время записи
- ㉙ Количество сохраняемых фотоснимков ..... стр. 162
- ㉚ Управление сетями и тенями..... стр. 103
- ㉛ Вверх: регулировка интенсивности вспышки ..... стр. 94  
Вниз: коррекция экспозиции... стр. 71
- ㉜ Индикатор..... стр. 28
- ㉝ Значение коррекции экспозиции ..... стр. 71
- ㉞ Значение диафрагмы ..... стр. 54–60
- ㉟ Выдержка..... стр. 54–60
- ㊱ Гистограмма ..... стр. 28
- ㊲ Репетир ..... стр. 105
- ㊳ Фиксация автоматической экспозиции ..... стр. 106, 145
- ㊴ Режим съёмки..... стр. 29–68
- ㊵ Сенсорное управление..... стр. 32
- ㊶ Режим замера ..... стр. 97
- ㊷ Серийная съёмка/  
автоспуск ..... стр. 77  
Беззвучная съёмка..... стр. 45
- ㊸ Контроль интенсивности вспышки ..... стр. 94
- ㊹ Режим вспышки..... стр. 74
- ㊺ Стабилизация..... стр. 95
- ㊻ Уровень заряда аккумулятора..... стр. 21
- ㊼ Вызов фотогида ..... стр. 34
- ㊽ Увеличить LV ..... стр. 139
- ㊾ Индикатор уровня записи..... стр. 131
- ㊿ Вкладка беззвучной съёмки ..... стр. 68
- ① Режим видеоролика (экспозиция) ..... стр. 93

## Переключение отображаемой информации

Информацию, отображаемую на экране во время съемки, можно переключать с помощью кнопки **INFO**.

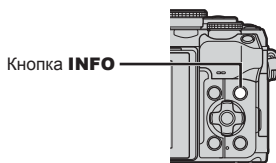

Кнопка **INFO**



\* Не отображается в режиме (режим видеоролика), если не выполняется запись.

- Настройки Польз.1 и Польз.2 можно изменять. /Настр. Инфо> [LV-Info] (стр. 139).
- Экраны отображения информации можно переключать в любом направлении, вращая передний диск управления при нажатой кнопке **INFO**.

### Дисплей гистограммы

Гистограмма демонстрирует распределение яркости на снимке. По горизонтальной оси отображается яркость, а по вертикальной — количество пикселей соответствующей яркости в составе изображения. Во время съемки передержка отображается красным цветом, недодержка — синим цветом, а диапазон, измеренный с использованием точечного замера, — зеленым цветом.

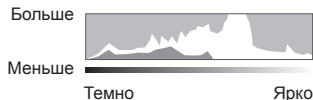

### Индикация уровня

Показывает ориентацию камеры. Наклон отображается на вертикальной полоске, а положение относительно горизонта — на горизонтальной полоске. Диаграмма становится зеленой, когда камера выровнена по горизонтали и вертикали.

- Используйте показания индикатора уровня в качестве ориентира.
- Ошибка на дисплее может быть исправлена с помощью калибровки (стр. 144).

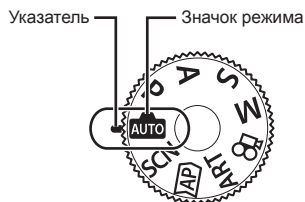

## Выбор режима съемки и фотосъемка

Выберите режим съемки с помощью диска выбора режимов, затем фотографируйте.



### Тип режимов съемки

Описание возможностей использования разных режимов съемки см. ниже.

Режим съемки	Описание	☞
	Камера автоматически выбирает наиболее подходящий режим съемки.	34
<b>SCN</b>	Камера автоматически оптимизирует настройки в зависимости от объекта или сюжета.	36
	Используйте для быстрого доступа к дополнительным настройкам съемки.	40
<b>ART</b>	Съемка с дополнительными художественными эффектами.	50
<b>P</b>	Камера измеряет яркость объекта и автоматически настраивает выдержку и диафрагму для достижения оптимальных результатов.	54
<b>A</b>	Вы выбираете значение диафрагмы, а камера автоматически регулирует выдержку для достижения оптимальных результатов.	56
<b>S</b>	Вы выбираете выдержку, а камера автоматически устанавливает значение диафрагмы для достижения оптимальных результатов.	58
<b>M</b>	Вы выбираете и значение диафрагмы, и выдержку.	60
	Осуществляйте съемку видеороликов различных типов.	66

#### Функции, выбор которых невозможен из меню

Ряд параметров нельзя выбрать из меню посредством кнопок со стрелками.

- Параметры, не устанавливаемые в текущем режиме съемки.
- Параметры, не устанавливаемые по причине выполненной установки одного из параметров:

Такие настройки, как «режим цвета», недоступны, когда диск выбора режимов находится в положении .

## 1 Поверните диск управления для выбора режима.

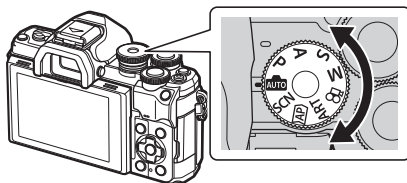

## 2 Скомпонуйте кадр.

- Следите за тем, чтобы ваши пальцы или ремень камеры не закрывали объектив или подсветку АФ.

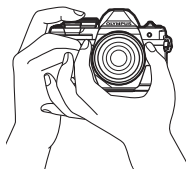

Горизонтальная  
ориентация

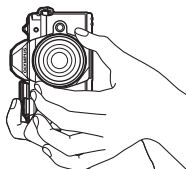

Портретная ориентация

## 3 Настройте фокус.

- Расположите камеру таким образом, чтобы объект съемки находился по центру экрана, и слегка нажмите кнопку спуска затвора до первого положения (наполовину).

При этом отобразится метка подтверждения автофокуса (●) и область фокусировки будет обозначена зеленой рамкой (мишень автофокуса).



Нажмите кнопку  
спуска затвора  
до половины.

Метка подтверждения АФ



Мишень автофокуса

- Если значок подтверждения АФ мигает, объект находится не в фокусе (стр. 172).

## 4 Спустите затвор.

- Нажмите кнопку спуска затвора до конца (полностью).
- Камера спустит затвор и сделает снимок.
- Отснятое изображение появится на экране.



Нажмите кнопку  
спуска затвора  
до конца.



- Можно осуществлять фокусировку и делать снимки, используя сенсорное управление. 🖱️ «Съемка с использованием сенсорного управления» (стр. 32)
- Чтобы выйти в режим съемки из меню или режима воспроизведения, наполовину нажмите кнопку спуска.

## Съемка сверху и снизу

Ориентацию и угол разворота экрана можно изменить.

Съемка с нижних ракурсов

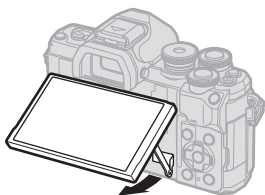

Съемка с верхних ракурсов

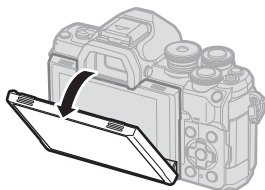

2

мерцания

### Вращение экрана: меры предосторожности

- Аккуратно поворачивайте экран в диапазоне, показанном на рисунке. Не применяйте силу; несоблюдение этой меры предосторожности может привести к повреждению разъемов.

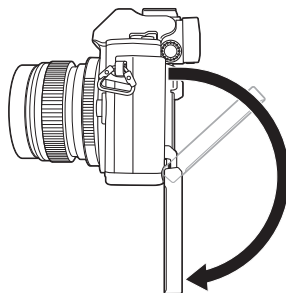
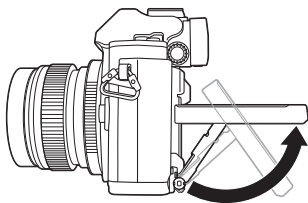

- Не прикасайтесь к областям, указанным на иллюстрации. Несоблюдение этой меры предосторожности может привести к повреждению изделия или стать причиной неисправности.

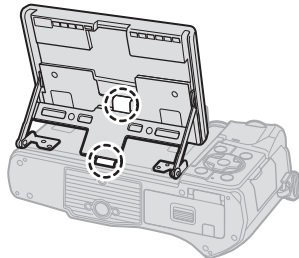
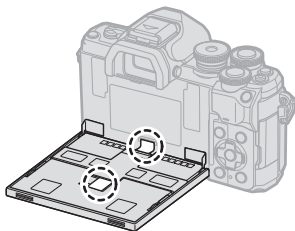



- Повернув экран, можно фотографировать себя, одновременно видя себя на экране просмотра.  «Съемка в режиме «Автопортрет»» (стр. 69)

## Съемка с использованием сенсорного управления

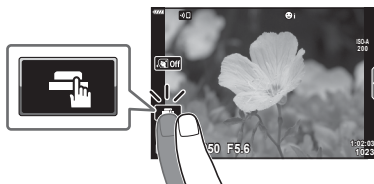
Нажимайте  для циклического перемещения по установкам сенсорного экрана.



	Нажмите на объект, чтобы автоматически выполнить фокусировку и спуск затвора. Эта функция недоступна в режиме видеосъемки и при съемке от руки, с использованием параметра время или при съемке коллажа.
	Сенсорное управление отключено.
	Прикоснитесь к экрану, чтобы отобразить мишень Af и сфокусироваться на объекте в выбранной зоне. Фотоснимки можно получать, нажимая кнопку спуска затвора.

### ■ Предварительный просмотр объекта съемки ()

#### 1 Нажмите на объект на дисплее.

- Будет отображаться мишень Af.
- Для выбора размера рамки воспользуйтесь ползунком.
- Коснитесь , чтобы отключить отображение мишени Af.

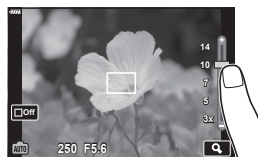

#### 2 Коснитесь для увеличения в положении рамки.

- Для прокрутки отображаемой области увеличенного изображения перемещайте ее пальцем.
- Нажмите , чтобы отменить отображение увеличенного изображения.
- В режиме видеоролика изменение размера или увеличение невозможно.

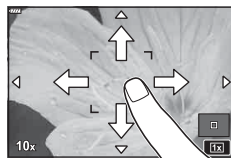

- Ситуации, когда управление с использованием сенсорного экрана недоступно, перечислены ниже.
  - ББ в одно касание., использование кнопок или дисков и т. д.
- Не прикасайтесь к дисплею ногами или другими острыми предметами.
- Выполнению операций с сенсорным экраном могут помешать перчатки или защитная пленка экрана.
- Управление с помощью сенсорного экрана можно отключить.  [Настройки тачскрина] (стр. 144)



## Переключение режима отображения с помощью кнопки (быстрый доступ)

Нажмите кнопку  для переключения между экранами выбранного режима съемки между снимками.

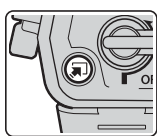

Кнопка  (быстрый доступ)

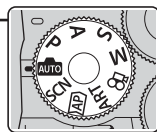
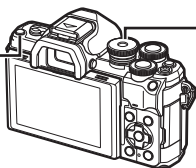

Диск выбора режимов



Фотогид (стр. 34)

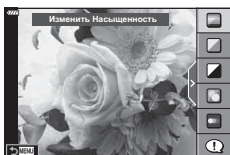

**SCN**

Сюжетная программа (стр. 36)

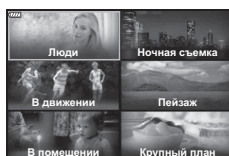

Расширенный режим фотосъемки (стр. 40)



**ART**

Режим арт-фильтра (стр. 50)



**P/A/S/M**

Панель управления LV Super (стр. 80)



Режим видеоролика (стр. 66)



## Самостоятельный подбор настроек камерой (режим AUTO)

Камера регулирует настройки в соответствии с композицией снимаемого объекта; от вас требуется лишь нажать кнопку спуска затвора.

Воспользуйтесь фотогидом, чтобы легко отрегулировать такие параметры, как цвет, яркость и нечеткость заднего плана.

**1** Установите диск выбора режимов в положение **AUTO**.

- В режиме «АВТО», после нажатия кнопки спуска наполовину, камера автоматически устанавливает параметр режима сцены, который наиболее оптимально подходит для объекта. После выбора параметра значок **AUTO** в левом нижнем углу экрана сменяется на значок выбранной сцены.

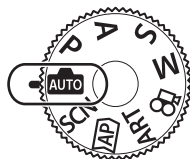

**2** Для настройки параметров съемки откройте фотогид, нажав кнопку

- Воспользуйтесь  $\Delta \nabla$ , чтобы выделить элемент в направляющей в режиме реального времени и нажмите **OK**, чтобы отобразить ползунок.

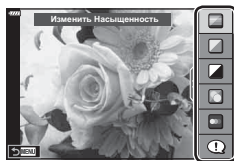

Элемент линейки

**3** Воспользуйтесь  $\Delta \nabla$ , чтобы установить ползунок и выбрать уровень.

- Для сохранения изменений нажмите кнопку **OK**.
- Чтобы выйти, нажмите кнопку **MENU**.
- Выберите [Советы По Съемке], выделите элемент с помощью  $\Delta \nabla$  и нажмите на кнопку **OK**, чтобы отобразить информацию.
- Эффект применения выбранного уровня виден на экране.

Если выбран параметр [Размыть Фон] или [Динамичный Сюжет], изображение на экране вернется в обычный режим, но выбранный эффект будет виден на конечной фотографии.

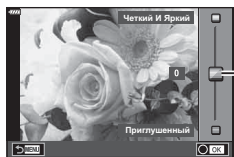

Ползунок

**4** Чтобы настроить несколько фотогидов, повторите шаги 2 и 3.

- Рядом с выбранными фотогидами появляется значок «галочка».
- [Размыть Фон] и [Динамичный Сюжет] не могут использоваться одновременно.

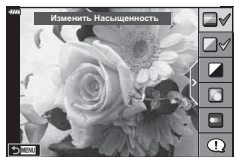

**5** Выполните съемку.

- Чтобы убрать фотогид с экрана, нажмите кнопку **MENU**.



- Если для качества изображения в данный момент выбрано значение [RAW], для качества изображения будет автоматически установлено значение RAW+JPEG.
- Некоторые параметры, выбранные в фотогиде, не применяются к копии в формате RAW.

- При настройке определенных значений с помощью фотогида возможно появление зернистости на снимках.
- Изменение настроек с помощью фотогида может быть незаметно на экране.
- Частота кадров тем меньше, чем ближе ползунок [Динамичный Сюжет] к стороне [Размытое Движение].
- С фотогидом нельзя использовать вспышку.
- Если выбрать настройки фотогида, превышающие возможности экспонометра камеры, снимки могут получиться пере- или недоэкспонированными.



- Можно также использовать сенсорные элементы управления.

### **Быстрый e-Portrait**

Для включения функции «Быстрый e-Portrait», которая сглаживает цвет кожи на портретах, нажмите символ  (быстрый e-Portrait), чтобы вид символа изменился на .

 «Съемка в режиме «Автопортрет»» (стр. 69)

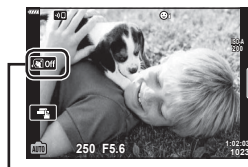

Символ «Быстрый e-Portrait»

## Съемка в режиме сюжета (режим SCN)

Камера автоматически оптимизирует настройки в зависимости от объекта или сюжета.

- 1 Поверните диск выбора режимов в положение **SCN**.

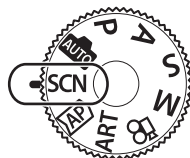

- 2 Выделите сюжет кнопками  $\triangle$   $\nabla$   $\triangleleft$   $\triangleright$  и нажмите кнопку  $\odot$ .

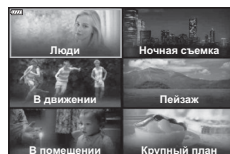

- 3 Выделите режим сюжета кнопками  $\triangleleft$   $\triangleright$  и нажмите кнопку  $\odot$ .
  - Нажмите кнопку  $\text{ш}$ , чтобы выбрать другой сюжет.

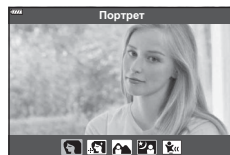













- 4 Выполните съемку.

















- Можно также использовать сенсорные элементы управления.



### Типы сюжетных режимов

Тип объекта	Сюжетная программа	Описание
Люди	 Портрет	Для съемки портретов. Выделяет текстуру кожи.
	 e-Portrait	Сглаживает тон и текстуру кожи. Камера записывает два снимка: один с примененным эффектом и один без него.
	 Ланд.+Портр.	Подходит для портретов, показывающих ландшафт в фоновом режиме. Улучшенная передача синего, зеленого и оттенков кожи.
	 Ночь+Портрет	Для съемки портретов в темное время суток. Поднимите вспышку (стр. 74). Рекомендуется использовать штатив и пульт дистанционного управления через OI.Share (стр. 151, 156).
	 Дети	Подходит для фотографий детей и других активных субъектов.

Тип объекта	Сюжетная программа	Описание
Ночная съемка	 Ночная съемка	Для съемки ночью со штатива. Рекомендуется использовать штатив и пульт дистанционного управления через OI.Share (стр. 151, 156).
	 Ночь+Портрет	Для съемки портретов в темное время суток. Поднимите вспышку (стр. 74). Рекомендуется использовать штатив и пульт дистанционного управления через OI.Share (стр. 151, 156).
	 Съемка с рук	Для съемки ночью без штатива. Уменьшает размытие при съемке с плохим освещением. Камера создает восемь кадров с разной экспозицией и объединяет их в одну фотографию.
	 Фейерверк	Для съемки фейерверков в темноте. Рекомендуется использовать штатив и пульт дистанционного управления через OI.Share (стр. 151, 156).
	 Съемка полос света	Камера автоматически снимает несколько кадров, фиксируя только новые высветленные области, а затем объединяет полученные кадры в один снимок. При обычной длительной экспозиции следы света на снимке, например, звездные следы и подсветка зданий, могут быть слишком яркими. Для таких кадров можно не применять сверхдлительную экспозицию, контролируя процесс съемки. Нажмите кнопку спуска, чтобы начать съемку, затем просматривайте изменения на экране и снова нажмите кнопку спуска, чтобы закончить съемку, когда желаемый результат будет достигнут (максимум 3 часа). Рекомендуется использовать штатив и пульт дистанционного управления через OI.Share (стр. 151, 156). • Доступ к расширенным настройкам можно получить в режиме коллажа в реальном времени (комбинация темных и светлых зон) в режиме <b>M</b> (стр. 63).
В движении	 Спорт	Для съемки быстро движущихся объектов. Камера будет делать снимки, пока нажата кнопка спуска.
	 Дети	Подходит для фотографий детей и других активных субъектов.
	 Проводка	Используется для смазывания фона позади движущихся объектов. Камера выбирает оптимальную выдержку для съемки с проводкой, учитывая траекторию движения камеры.

Тип объекта	Сюжетная программа	Описание
Пейзаж	 Ландшафт	Для съемки пейзажей.
	 Закат	Для съемки закатов.
	 пляж И Снег	Для съемки заснеженных гор, морских видов на солнце и других светлых сцен.
	 Панорама	Снимайте панорамы с более широким углом обзора, чем на других снимках. • Информацию о фотосъемке с использованием этой функции см. в разделе «Съемка панорамы» (стр. 46), начиная с шага 3.
	 Подсветка HDR	Подходит для высококонтрастных сюжетов. При каждом нажатии кнопки спуска затвора, камера выполняет четыре снимка и затем объединяет их в одно правильно экспонированное изображение.
В Помещении	 Свет свечи	Подходит для съемки сцен при свечах. Теплые цвета сохраняются.
	 Беззвучный [♥]	Отключите звуки и подсветку камеры в ситуациях, когда они могут быть нежелательными. • Информацию о фотосъемке с использованием этой функции см. в разделе «Режим [Беззв. [♥]]» (стр. 45), начиная с шага 2.
	 Портрет	Для съемки портретов. Выделяет текстуру кожи.
	 e-Portrait	Сглаживает тон и текстуру кожи. Камера записывает два снимка: один с примененным эффектом и один без него.
	 Дети	Подходит для фотографий детей и других активных субъектов.
	 Подсветка HDR	Подходит для высококонтрастных сюжетов. При каждом нажатии кнопки спуска затвора, камера выполняет четыре снимка и затем объединяет их в одно правильно экспонированное изображение.

Тип объекта	Сюжетная программа	Описание
Крупный план	 Макро	Подходит для крупных планов.
	 Макросъемка Природы	Подходит для ярких крупных планов цветов или насекомых.
	 Документы	Подходит для фотографий расписаний или других документов. Камера увеличивает контраст между текстом и фоном.
	 Расширенный фокус	Камера снимает восемь фотографий, изменяя фокусное расстояние при каждом снимке. <ul style="list-style-type: none"> <li>Информацию о фотосъемке с использованием этой функции см. в разделе «[Брекетинг фокусировки]: изменение фокусного расстояния в серии снимков» (стр. 49), начиная с шага 2.</li> </ul>

- Для максимального использования преимуществ сюжетных режимов некоторые настройки функций съемки отключены.
- Для записи снимков, сделанных с использованием [e-Portrait], может потребоваться некоторое время. Кроме того, при использовании режима качества изображений [RAW] изображение записывается в режиме RAW+JPEG.
- Видеоролики нельзя записывать в режимах [e-Portrait], [Съемка с рук], [Панорама] или [Подсветка HDR].
- Снимки, сделанные в режиме [Съемка с рук] с выбранным качеством изображения [RAW], будут записаны в формате RAW+JPEG; первый кадр будет записан в формате RAW, а окончательное совмещенное изображение — в формате JPEG.
- В режиме [Подсветка HDR] обработанные HDR изображения записываются в формате JPEG. Если режим качества изображения установлен на [RAW], изображение записывается в формате RAW+JPEG.
- В режиме [Проводка]  отображается на экране во время поиска панорамы, а  — если ничего не найдено.
- Если в режиме [Проводка] используется объектив с переключателем стабилизатора изображения, переведите переключатель в положение «Откл.».  
 При ярком освещении невозможно получить удовлетворительное качество панорамирования. Имеющийся в продаже нейтральный фильтр облегчает процесс получения панорамных эффектов.

## Фотосъемка в расширенном режиме (режим **AP**)

Используйте для быстрого доступа к дополнительным настройкам съемки.

- 1 Установите диск выбора режимов в положение **AP**.

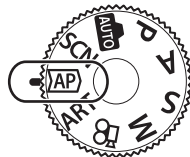

- 2 Выделите режим AP кнопками **<D>**.

- В некоторых режимах есть дополнительные параметры, доступ к которым можно получить, нажав кнопку **∇**.



- 3 Нажмите кнопку **OK**, чтобы выбрать выделенный режим.

- Нажмите кнопку **↔**, чтобы выбрать другой режим. Если отображаются дополнительные параметры, нажмите **Δ**.



- В некоторых режимах передний диск можно использовать для коррекции экспозиции (стр. 71), а задний — для программной коррекции (стр. 55).
- Можно также использовать сенсорные элементы управления.

## Параметры режима AP

Режим AP	Описание	
<b>Комб. съемка</b>	Съемка полос света от звезд и других объектов с сохранением постоянной экспозиции.	41
<b>Live TIME</b>	Для съемки фейерверков и ночных пейзажей. Для длительных экспозиций при выбранных выдержках.	42
<b>Мультиэкспозиция</b>	Совмещение двух изображений — одно поверх другого.	43
<b>HDR</b>	Захват деталей как в засвеченных, так и в темных зонах.	44
<b>Беззвучный [♥]</b>	Отключите звуки и подсветку камеры в ситуациях, когда они могут быть нежелательными.	45
<b>Панорама</b>	Сделайте серию снимков, которые объединяются для создания широкоугольной фотографии. Выбирайте углы обзора приблизительно вдвое ( <b>STD</b> ) или вчетверо ( <b>4x</b> ) больше угла для обычных снимков.	46
<b>Коррекц. трапец. искр.</b>	Коррекция перспективных искажений на фотографиях зданий и пейзажах.	47
<b>Автом. брекетинг экспозиции</b>	При каждом нажатии кнопки спуска камера делает серию фотографий с разной экспозицией для каждого снимка.	48



Режим AP	Описание	
<b>Брекетинг фокусировки</b>	При каждом нажатии кнопки спуска камера делает серию из восьми фотографий с разным фокусным расстоянием для каждого снимка.	49

## [Коллаж в реал.врем.]: съемка коллажей в реальном времени

Снимайте полосы света от звезд и других объектов без изменения яркости фона; за процессом съемки можно наблюдать на экране. Можно настроить баланс белого или режим цвета, а также изменить другие настройки, недоступные в параметре «Съемка полос света» режима **SCN**.

- 1** Выделите [Коллаж в реал.врем.] в меню режима AP (стр. 40) и нажмите кнопку .
- 2** Для фокусировки нажмите кнопку спуска затвора до половины.
  - Чтобы уменьшить размытость, вызванную дрожанием камеры, надежно зафиксируйте камеру на штативе и используйте дистанционный спуск затвора, управляемый через OI.Share (стр. 156).
  - Если индикатор фокусировки мигает, значит камера не сфокусирована.
- 3** Нажмите кнопку спуска затвора до конца.
  - Камера автоматически выберет оптимальные настройки и начнет съемку.
  - Между нажатием кнопки спуска затвора и началом съемки существует некоторая временная задержка.
  - Комбинированное изображение будет отображаться через равные промежутки времени.
- 4** Чтобы остановить съемку, нажмите кнопку спуска затвора еще раз.
  - Наблюдайте за процессом съемки на экране и нажмите кнопку спуска, чтобы закончить съемку, когда желаемый результат будет достигнут.
  - Длительность записи одного снимка — до 3 часов.



- Доступ к расширенным настройкам можно получить в режиме коллажа в реальном времени (комбинация темных и светлых зон) в режиме **M** (стр. 63).

## [Live Time]: съемка в реальном времени

Возможность создавать снимки с длительной экспозицией без необходимости удерживать кнопку спуска. Изменяющееся изображение можно наблюдать на экране во время съемки.

**1** Выделите [Live Time] в меню режима AP (стр. 40).

**2** Нажмите  $\nabla$ , выберите максимальное время экспозиции кнопками  $\triangleleft \triangleright$  и нажмите кнопку  $\odot$ .

- Частота обновления дисплея может изменяться автоматически в зависимости от выбранного максимального времени экспозиции.
- Чем короче максимальное время экспозиции, тем чаще будет обновляться дисплей.



**3** Для фокусировки нажмите кнопку спуска затвора до половины.

- Чтобы уменьшить размытость, вызванную дрожанием камеры, надежно зафиксируйте камеру на штативе и используйте дистанционный спуск затвора, управляемый через OI.Share (стр. 156).
- Если индикатор фокусировки мигает, значит камера не сфокусирована.

**4** Чтобы начать съемку в режиме реального времени, полностью нажмите кнопку спуска.

- Камера автоматически настроит нужные параметры и начнет съемку.
- За процессом съемки можно наблюдать на экране.

**5** Чтобы остановить съемку, нажмите кнопку спуска затвора еще раз.





- Наблюдайте за процессом съемки на экране и нажмите кнопку спуска, чтобы закончить съемку, когда желаемый результат будет достигнут.
- Съемка завершается автоматически, когда истекает выбранное время экспозиции.



- Для параметров длительной экспозиции (Bulb/Time) в режиме **M** предлагаются более расширенные настройки (стр. 61).

## [Мультиэкспозиция]: съемка мультиэкспозиций

Совмещение двух изображений — одно поверх другого.

- 1 Выделите [Мультиэкспозиция] в меню режима AP (стр. 40) и нажмите кнопку .
  - 2 Для фокусировки нажмите кнопку спуска затвора до половины.
    - Если индикатор фокусировки мигает, значит камера не сфокусирована.
  - 3 Чтобы сделать первый снимок, полностью нажмите кнопку спуска.
    - После начала съемки символ  подсвечивается зеленым цветом.
    - Накладываемое изображение показывается на экране.
    - Нажмите  для удаления последнего снимка.
  - 4 Сделайте второй снимок.
    - Используйте первое изображение в качестве ориентира для наложения второго снимка.
- В режиме мультиэкспозиции камера не переходит в спящий режим.
  - Второй снимок автоматически удаляется при выполнении любого из следующих действий:
    - Выключение камеры; нажатие кнопки ; нажатие кнопки **MENU**, нажатие кнопки , вращение диска выбора режимов; истощение заряда аккумулятора; или подключение любого кабеля к камере.



- Подробная информация о создании наложений:  «Комбинирование изображений (Наложение)» (стр. 134)



- Если в режиме **P/A/S/M** выбрано [Мультиэкспозиция], можно использовать расширенные настройки.
  -  «Запись изображений с несколькими экспозициями на одном снимке (Мультиэкспозиция)» (стр. 126)

## [HDR]: комбинированная съемка в HDR

Захват деталей как в засвеченных, так и в темных зонах. Камера выполняет съемку четырех кадров с разными значениями экспозиции и объединяет их в одно изображение.

- 1 Выделите [HDR] в меню режима AP (стр. 40).
- 2 Нажмите  $\nabla$ , выберите [HDR1] или [HDR2] с помощью  $\triangleleft$ / $\triangleright$  и нажмите кнопку  $\text{OK}$ .



<b>HDR1</b>	Выполняется съемка четырех изображений с различной экспозицией, после чего камера объединяет их в одно HDR-изображение.
<b>HDR2</b>	Режим HDR2 позволяет получать более выразительные изображения, чем HDR1. Используется фиксированное значение чувствительности ISO — 200.





- 3 Для фокусировки нажмите кнопку спуска затвора до половины.
    - Если индикатор фокусировки мигает, значит камера не сфокусирована.
  - 4 Чтобы начать съемку в режиме HDR, полностью нажмите кнопку спуска.
    - При нажатии кнопки спуска камера автоматически делает четыре снимка.
- Шум может быть более заметным на фотографиях, сделанных с применением короткой выдержки.
  - Для достижения наилучших результатов закрепите камеру, например, установив ее на штатив.
  - Изображение, отображаемое в видеискателе или на экране, отличается от итоговой картинке в формате HDR.
  - Изображение, обработанное с помощью HDR, будет сохранено как файл в формате JPEG. Если режим качества изображения установлен на [RAW], изображение записывается в формате RAW+JPEG.
  - Для режима цвета фиксированно используется значение [Естественный], для цветового пространства — значение [sRGB].

## Режим [Беззв. [♥]]

Отключите звуки и подсветку камеры в ситуациях, когда они могут быть нежелательными.

- 1** Выделите [Беззв. [♥]] в меню режима AP (стр. 40) и нажмите кнопку .
- 2** Для фокусировки нажмите кнопку спуска затвора до половины.
  - Если индикатор фокусировки мигает, значит камера не сфокусирована.
- 3** Нажмите кнопку спуска затвора до конца.
  - После спуска затвора экран монитора на короткое время погаснет. Спуск затвора произойдет беззвучно.
  - Желаемые результаты могут быть не достигнуты, если съемка выполняется при освещении источниками мерцающего света, такими как флуоресцентные или светодиодные лампы, или если объект движется во время съемки рывками.
  - Если режим [Беззв. [♥]] выбран в режиме **SCN** или **AP**, для уменьшения звука и света, создаваемых камерой, принимаются следующие меры.
    - Электронный затвор: Включен
    - ): Откл.
    - Подсветка Аф: Откл.
    - Режим вспышки: Откл.
  - Функция подавления шума при длинной экспозиции недоступна, если режим [Беззв. [♥]] выбран в режиме **SCN** или **AP**.
  - Обратите внимание, что ввиду задействования электронного затвора объект может искажаться на фотографиях при быстром перемещении камеры во время съемки или при съемке быстро движущихся объектов.





- Нажмите  для серийной съемки/съемки с автоспуском (стр. 77).
- Если в режиме **P/A/S/M/ART** выбрана беззвучная съемка [♥] (стр. 78), можно использовать расширенные настройки.  «Настройки беззвучного режима (Настр. беззв. [♥] реж.)» (стр. 130)

## Съемка панорамы

Выполните проводку камеры, следуя инструкциям на экране, для создания одной широкоугольной (панорамной) фотографии.

1 Выделите [Панорама] в меню режима AP (стр. 40).

2 Нажмите  $\nabla$ , затем с помощью  $\triangleleft \triangleright$  выделите желаемый тип панорамы и нажмите кнопку  $\odot$ .

	Делайте панорамные снимки с большим углом зрения, чем для других снимков.
	Снимайте панорамы с еще большим углом зрения, чем для  .

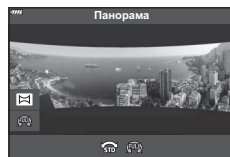

3 Выделите направление проводки с помощью  $\triangle \nabla \triangleleft \triangleright$  и нажмите кнопку  $\odot$ .

- Также с помощью переднего и заднего дисков можно выбрать направление панорамирования.

4 Для фокусировки нажмите кнопку спуска затвора до половины.



5 Нажмите кнопку спуска до конца, чтобы начать съемку, а затем медленно проведите камеру в направлении, указанном стрелкой на экране.

- Стрелка на экране перемещается при проводке камеры.
- Чтобы отменить съемку и вернуться к шагу 3, нажмите кнопку **MENU**.



6 Когда стрелка на экране дойдет до конца индикатора выполнения, съемка закончится, и камера создаст панорамный снимок.



- Фокусировка, экспозиция и т. п. фиксируются на значениях, действовавших на момент начала съемки.
- До того как стрелка достигнет конца индикатора выполнения, можно нажать кнопку  $\odot$  или еще раз нажать кнопку спуска, чтобы закончить съемку и создать панораму из данных, записанных на текущий момент.
- Съемка может быть отменена с отображением сообщения об ошибке, если: проводка камеры выполняется слишком медленно или слишком быстро/камера проводится по диагонали/камера проводится в направлении, противоположном направлению стрелки на дисплее/объектив находится в положении зуммирования/проводка не начинается в течение установленного периода.
- Панорамная фотосъемка может быть недоступна с некоторыми объективами.

## [Коррекц.трапец.искр.]

Трапецеидальное искривление из-за влияния фокусного расстояния объектива и близости к объекту съемки можно скорректировать или наоборот, усилить, чтобы подчеркнуть эффекты перспективы. Коррекцию трапецеидального искривления можно предварительно просмотреть на мониторе во время съемки. Скорректированное изображение создается на основе немного обрезанного исходного изображения, что слегка повышает эффективный коэффициент масштабирования.

- 1 Выделите [Коррекц.трапец.искр.] в меню режима AP (стр. 40) и нажмите кнопку **OK**.
- 2 Выполните кадрирование снимка и отрегулируйте коррекцию трапецеидального искривления, просматривая объект съемки на дисплее.
  - Выберите величину компенсации с помощью переднего и заднего дисков.
  - Кнопками **△ ▽ < >** выберите область записи. В зависимости от величины компенсации записанная область может стать недоступной для выбора.
  - Для отмены изменений нажмите и удерживайте кнопку **OK**.
  - Если применяется функция коррекции трапецеидального искривления, для настройки величины компенсации и других параметров съемки нажмите кнопку **INFO**, чтобы просмотреть другие параметры, не связанные с коррекцией трапецеидального искривления. Для возврата к настройкам коррекции трапецеидального искривления нажимайте кнопку **INFO** до тех пор, пока не откроется окно «Коррекц.трапец.искр.».
- 3 Для фокусировки нажмите кнопку спуска затвора до половины.
  - Если индикатор фокусировки мигает, значит камера не сфокусирована.
- 4 Для выполнения съемки нажмите кнопку спуска затвора до конца.
  - По мере увеличения величины компенсации:
    - изображение становится более грубым;
    - коэффициент масштабирования кадрированной области увеличивается;
    - переместить рамку кадрирования по вертикали или горизонтали теперь будет невозможно.
  - Если выбрано качество изображения [RAW], фотографии записываются в формате RAW+JPEG.
  - При использовании оптических конвертеров достижение желаемых результатов может быть недоступным.
  - В зависимости от степени коррекции, некоторые зоны автофокуса могут оказаться за пределами области отображения. Если зона автофокуса, на которой фокусируется камера, находится за пределами области отображения, появляется значок (☒, ☓, ☐ или ☐).
  - Если для параметра [Стабилизация] выбрано фокусное расстояние, коррекция будет отрегулирована соответственно выбранному фокусному расстоянию. Если не используется объектив стандарта микро 4/3 или 4/3, выбирайте фокусное расстояние при помощи параметра [Стабилизация] (стр. 95).



## [Автом. брекетинг экспозиции]: изменение экспозиции в серии снимков

Съемка серии фотографий с различной экспозицией для каждого снимка.

- 1 Выделите [Автом. брекетинг экспозиции] в меню режима AP (стр. 40).
- 2 Нажмите  $\nabla$ , выберите количество снимков кнопками  $\triangleleft$   $\triangleright$  и нажмите кнопку  $\odot$ .

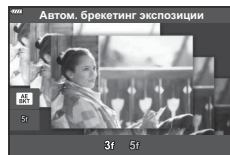

3f	Выполнение 3 снимков: первый — с оптимальной экспозицией ( $\pm 0,0$ EV), второй — при $-1,0$ EV, а третий — при $+1,0$ EV.
5f	Выполнение 5 снимков: первый — с оптимальной экспозицией ( $\pm 0,0$ EV), второй — при $-1,3$ EV, третий — при $-0,7$ EV, четвертый — при $+0,7$ EV и пятый — при $+1,3$ EV.

- 3 Для фокусировки нажмите кнопку спуска затвора до половины.
  - Если индикатор фокусировки мигает, значит камера не сфокусирована.
- 4 Для выполнения съемки нажмите кнопку спуска затвора полностью.
  - Выполните установленное количество снимков.
  - Во время автоматической последовательной съемки в диапазоне настроек индикатор **[BKT]** становится зеленым.
  - Камера интерполирует текущее значение коррекции экспозиции.





## [Брекетинг фокусировки]: изменение фокусного расстояния в серии снимков

При каждом нажатии кнопки спуска камера делает серию из восьми фотографий с разным фокусным расстоянием для каждого снимка.

**1** Выделите [Брекетинг фокусировки] в меню режима AP (стр. 40).

**2** Нажмите кнопку  $\nabla$ , выберите величину изменения фокусного расстояния при каждом снимке кнопками  $\triangleleft$  и  $\triangleright$  и нажмите кнопку  $\odot$ .

	Фокусное расстояние изменяется на небольшую величину при каждом снимке.
	Фокусное расстояние изменяется на большую величину при каждом снимке.

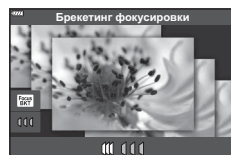

**3** Для фокусировки нажмите кнопку спуска затвора до половины.

- Если индикатор фокусировки мигает, значит камера не сфокусирована.

**4** Для выполнения съемки нажмите кнопку спуска затвора полностью.

- Камера снимает восемь фотографий, изменяя фокусное расстояние при каждом снимке. Камера будет делать снимки с выбранным фокусным расстоянием и с шагом вперед и назад, при нажатии кнопки спуска наполовину.
- Во время автоматической последовательной съемки в диапазоне настроек индикатор **[BKT]** становится зеленым.
- Брекетинг фокусировки завершается, если во время съемки осуществляется масштабирование.
- Съемка заканчивается, когда фокусировка достигает  $\infty$  (бесконечность).
- Брекетинг фокусировки использует электронный затвор.
- Брекетинг фокусировки недоступен для объективов, которые имеют крепеж, соответствующий стандарту 4/3 или некоторым стандартам микро 4/3.

## Применение арт-фильтров (режим ART)

Художественные фильтры позволяют свободно экспериментировать с художественными эффектами.

- 1 Поверните диск выбора режимов в положение **ART**.

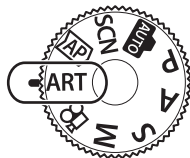

- 2 Выделите фильтр кнопками  $\triangleleft \triangleright$ .
  - Когда выделен фильтр [Поп Арт I] или [Мягкий Фокус], на дисплее появляется ползунок. С его помощью можно регулировать силу применения арт-фильтра (стр. 53).



Ползунок

- 3 Нажмите кнопку  $\nabla$  и выделите эффект кнопками  $\triangleleft \triangleright$ .
  - Доступные эффекты зависят от выбранного фильтра (мягкий фокус, пинхол, рамка, белая рамка, звездный свет, цветной фильтр, монохром, размытие или тень).



- 4 Для коррекции экспозиции нажмите кнопку  $\nabla$ .
  - На дисплее появится ползунок.
  - Вращайте передний диск, чтобы настроить коррекцию экспозиции.
  - Выбирайте положительные (+) значения, чтобы осветлить снимки, отрицательные (-) — чтобы сделать их темнее. Максимальное значение экспозиции  $\pm 5,0$  EV. Во время съемки в реальном времени яркость экрана может быть отрегулирована только до значения  $\pm 3,0$  EV. Если величина экспозиции превышает значение  $\pm 3,0$  EV, панель экспозиции начинает мигать.
  - Для сброса параметров коррекции экспозиции нажмите и удерживайте кнопку  $\odot$ .

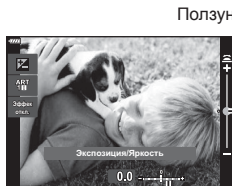

Ползунок

Панель экспозиции

- 5 Нажмите кнопку  $\odot$ .
- 6 Выполните съемку.
  - Нажмите кнопку  $\square$ , чтобы выбрать другой арт-фильтр. После отображения эффектов нажмите кнопку  $\triangle$ . Если отображается параметр [Экспозиция/яркость], нажмите  $\nabla$ .



- Параметры [Цветной фильтр] (стр. 100) и [Монохром] (стр. 101) доступны с некоторыми арт-фильтрами.
- После нажатия на кнопку  в шаге 5 передний диск можно использовать для настройки компенсации экспозиции (стр. 71), а задний — для программной коррекции (стр. 55).
- Можно также использовать сенсорные элементы управления.

## Типы арт-фильтров

<b>Поп Арт I/II</b>	Создает изображение, подчеркивающее красоту цвета.
<b>Мягкий Фокус</b>	Создает изображение, передающее атмосферу в мягких тонах.
<b>Бледные Цвета I/II</b>	Создает немного засвеченное изображение с мягким, рассеянным светом.
<b>Светлые тона</b>	Создает высококачественное изображение, смягчая затемненные и яркие зоны.
<b>Зернистость I/II</b>	Создает изображения, подчеркивающее шероховатость черно-белых снимков.
<b>Пинхол I/II/III</b>	Создает изображения, как будто снятые старой или игрушечной камерой, нечеткие по краям.
<b>Диорама I/II</b>	Создает изображение в миниатюре, усиливая насыщенность и контраст и размывая участки, оказавшиеся не в фокусе.
<b>Кросс Процесс I/II</b>	Создает изображение, передающее сюрреалистическую атмосферу. Cross Process II создает изображение с усиленным пурпурным цветом.
<b>Легкая Сепия</b>	Создает высококачественное изображение, удлинняя тени и смягчая общий вид изображения.
<b>Резкие тона I/II</b>	Создает изображение с подчеркнутой границей между светом и тенью за счет частичного увеличения контраста.
<b>Key Line I/II</b>	Создает изображение с отчетливыми контурами в иллюстративном стиле.
<b>Акварель I/II</b>	Создает мягкие, яркие изображения, удаляя темные участки, делая пастельные цвета более плотными за счет белого фона и смягчения контуров.
<b>Винтаж I/II/III</b>	Придает будничным снимкам ностальгические, винтажные оттенки за счет эффекта выцветания как на бумажных фотографиях.
<b>Частичный Цвет I/II/III</b>	Придает объектам выразительность, извлекая заданные цвета и делая остальное изображение монохромным.
<b>Bleach Bypass I/II</b>	Эффект «bleach bypass», который можно наблюдать, например, в кинематографе, используется для создания особого эффекта при съемке улиц и металлических предметов.
<b>Диффузионный фильтр</b>	Одновременная обработка тонов кожи и градация теней, характерные для пленки.

II и III представляют собой измененные варианты оригинала (I).

- Для максимального использования преимуществ арт-фильтров некоторые настройки функций съемки отключены.
- Если выбрано качество изображения [RAW] (стр. 87), будет автоматически установлено качество RAW+JPEG. Арт-фильтр будет применен только к копии в формате JPEG.
- В зависимости от объекта, переходы тонов могут быть резкими, эффект может быть менее заметен или изображение может быть более зернистым.
- Некоторые эффекты могут быть не видны во время видеосъемки.
- Выбор фильтров, эффектов и качества видеоролика при записи видеороликов может повлиять на скорость и гладкость воспроизведения.



## Регулировка силы применения арт-фильтра (Точная настройка)

Перед началом съемки можно настроить силу применения фильтров «Поп Арт I» и «Мягкий Фокус».

- 1 В меню арт-фильтра выберите [Поп Арт I] или [Мягкий Фокус] (стр. 52).
  - На дисплее появится ползунок.
  - Для выполнения точной настройки арт-фильтра вращайте передний диск.
  - Можно также использовать сенсорные элементы управления.
  - Эффект будет виден на экране.
  - Для сброса параметров фильтра нажмите и удерживайте кнопку .



Ползунок



- 2 Нажмите кнопку .
- 3 Выполните съемку.
  - Для выполнения точной настройки арт-фильтра повторно нажмите кнопку .

## Использование параметра [Частичный Цвет]

Запись только выбранных оттенков в цвете.

- 1 В меню арт-фильтра выберите [Частичный Цвет I/II/III] (стр. 52).
  - На дисплее появится цветовой круг.



- 2 Вращением переднего диска выберите необходимый цвет.
  - Эффект будет виден на экране.
  - Можно также использовать сенсорные элементы управления.
- 3 Нажмите кнопку .
- 4 Выполните съемку.
  - Чтобы выбрать другой цвет после съемки, нажмите кнопку .

## Предоставление камере возможности выбирать значение диафрагмы и выдержку (программный режим)

Камера выбирает оптимальные значения диафрагмы и выдержки в соответствии с яркостью объекта.

1 Поверните диск выбора режимов в положение **P**.

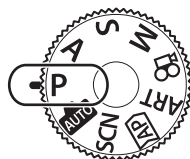

2 Выполните фокусирование и проверьте экран.

- Отображаются выбранные камерой выдержка и диафрагма.

3 Выполните съемку.



Диафрагма

Выдержка

Режим съемки

- Используйте передний диск для выбора степени коррекции экспозиции.
- Задний диск можно использовать для выбора степени программной коррекции.
- Если камере не удается достичь оптимальной экспозиции, то значения выдержки и диафрагмы мигают. Значение диафрагмы в момент мигания индикатора зависит от типа объектива и его фокусного расстояния.

При использовании фиксированной настройки [ISO] измените настройку.

☞ «Изменение чувствительности ISO (ISO)» (стр. 74)

Пример отображения предупреждения (мигание)	Статус	Действие
	Слишком темный объект.	Воспользуйтесь вспышкой.
	Слишком яркий объект.	<ul style="list-style-type: none"> <li>• Диапазон замера камеры превышен. Необходим имеющийся в продаже нейтральный фильтр (для регулировки количества света).</li> <li>• Фотосъемка в беззвучном режиме. ☞ «Электронный затвор (Беззв. ♥)» (стр. 78)</li> </ul>



- Можно настраивать функции, выполняемые передним и задним дисками. ☞ [Функции диска] (стр. 139)
- Также можно выбрать отображение результатов коррекции экспозиции или поддержку постоянной яркости для удобства просмотра. По умолчанию результаты применения настроек экспозиции отображаются на экране. ☞ [Увеличить LV] (стр. 139)

## ■ Программная коррекция

Не прибегая к изменению экспозиции, можно настраивать различные сочетания диафрагмы и выдержки, выбираемые камерой автоматически.

Данный режим называется программной коррекцией.

- Вращайте задний диск, пока камера не отобразит необходимое сочетание диафрагмы и выдержки.
- Когда программная коррекция включена, отображаемое индикатором режима съемки значение изменяется с **P** на **Ps**. Чтобы отключить программную коррекцию, вращайте задний диск в противоположном направлении до тех пор, пока значение **Ps** перестанет отображаться.



Программная коррекция

## Выбор диафрагмы (режим с приоритетом диафрагмы)

В этом режиме можно настроить диафрагму (число  $f$ ), и камера будет автоматически устанавливать выдержку для обеспечения оптимальной экспозиции в соответствии с яркостью объекта. Более низкие значения диафрагмы (большая диафрагма) снижают глубину области, находящуюся в фокусе (глубина поля), снижая резкость фона. Более высокие значения диафрагмы (меньшая диафрагма) увеличивают глубину области, находящейся в фокусе впереди и сзади объекта.

Более низкие значения  
диафрагмы...



...уменьшают глубину поля и  
увеличивают размытость.

Более высокие значения  
диафрагмы...

...увеличивают глубину поля.

### 1 Поверните диск выбора режимов в положение **A**.

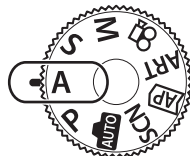

### 2 Выберите диафрагму.

- По умолчанию диафрагма выбирается вращением заднего диска.
- Выдержка, выбранная камерой автоматически, отображается на экране.
- Используйте передний диск для выбора степени коррекции экспозиции.



Значение диафрагмы



### 3 Сделайте снимки.

- Если камере не удастся достичь оптимальной экспозиции, то значение выдержки мигает.

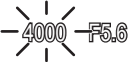

При использовании фиксированной настройки [ISO] измените настройку.

☞ «Изменение чувствительности ISO (ISO)» (стр. 74)



Пример отображения предупреждений (мигание)	Статус	Действие
	Объект недозэкспонирован.	Уменьшите значение диафрагмы.
	Объект перезэкспонирован.	<ul style="list-style-type: none"> <li>• Увеличьте значение диафрагмы.</li> <li>• Если экран предупреждения не исчезает, диапазон замера камеры превышен. Необходим имеющийся в продаже нейтральный фильтр (для регулировки количества света).</li> <li>• Фотосъемка в беззвучном режиме.  «Электронный затвор (Беззв. [♥])» (стр. 78)</li> </ul>



- Можно настраивать функции, выполняемые передним и задним дисками.  [Функции диска] (стр. 139)
- Также можно выбрать отображение результатов коррекции экспозиции или поддержку постоянной яркости для удобства просмотра. По умолчанию результаты применения настроек экспозиции отображаются на экране.  [Увеличить LV] (стр. 139)

## Выбор выдержки (режим с приоритетом выдержки)

В этом режиме можно настроить выдержку и камера будет автоматически подбирать диафрагму для оптимальной экспозиции в соответствии с яркостью объекта. Более короткая выдержка позволяет зафиксировать быстродвижущиеся объекты. Более длительная выдержка делает движущиеся объекты размытыми, придавая им динамический эффект с ощущением движения.

Более длительная выдержка...

60" ← 15 ← 30 ← 60

...позволяет получать динамические снимки с ощущением движения.

Более короткая выдержка...

125 → 250 → 4000

...позволяет зафиксировать быстродвижущиеся объекты.

### 1 Поверните диск выбора режимов в положение S.

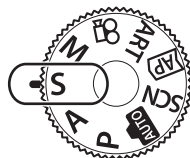

### 2 Выберите выдержку.



- По умолчанию выдержка настраивается вращением заднего диска.
- Выдержку можно установить в диапазоне от 1/4000 с до 60 с.
- Короткая выдержка до 1/16000 с доступна в беззвучном режиме [♥]. «Электронный затвор (Беззв. [♥])» (стр. 78)
- Значение диафрагмы, выбранная камерой автоматически, отображается на экране.
- Используйте передний диск для выбора степени коррекции экспозиции.



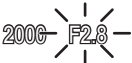

Выдержка

### 3 Сделайте снимки.

- Если камере не удастся достичь оптимальной экспозиции, то значение диафрагмы мигает. Значение диафрагмы в момент мигания индикатора зависит от типа объектива и его фокусного расстояния. При использовании фиксированной настройки [ISO] измените настройку. «Изменение чувствительности ISO (ISO)» (стр. 74)

Пример отображения предупреждений (мигание)	Статус	Действие
	Объект недоэкспонирован.	Увеличьте значение выдержки.
	Объект переэкспонирован.	<ul style="list-style-type: none"> <li>• Выберите более короткую выдержку. Короткие значения выдержки, например 1/16000 с, доступны в беззвучном режиме.  «Электронный затвор (Беззв. [♥])» (стр. 78)</li> <li>• Если экран предупреждения не исчезает, диапазон замера камеры превышен. Необходим имеющийся в продаже нейтральный фильтр (для регулировки количества света).</li> </ul>



- Можно настраивать функции, выполняемые передним и задним дисками.  [Функции диска] (стр. 139)
- Также можно выбрать отображение результатов коррекции экспозиции или поддержку постоянной яркости для удобства просмотра. По умолчанию результаты применения настроек экспозиции отображаются на экране.  [Увеличить LV] (стр. 139)

## Выбор диафрагмы и выдержки (ручной режим)

В этом режиме можно настроить диафрагму и выдержку. Настройки можно изменять в соответствии с целями съемки, например, сочетая короткие выдержки с небольшими диафрагмами (высокие  $f$ -числа) для увеличения глубины поля.

**1** Поверните диск выбора режимов в положение **M**.

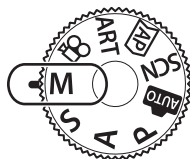

**2** Настройте диафрагму и выдержку.

- По умолчанию диафрагма выбирается с помощью переднего диска, а выдержка с помощью заднего диска.
- На экране будет отображено значение экспозиции, определяемое на основании выбранных значений диафрагмы и выдержки, а также разница по сравнению с наиболее подходящим значением экспозиции, измеренным камерой.
- Значение выдержки можно установить в диапазоне от 1/4000 до 60 секунд или выбрать режим [BULB (Live BULB)], [TIME (Live TIME)] или [LIVECOMP].
- Короткая выдержка до 1/16000 с доступна в беззвучном режиме [♥]. [🔇] «Электронный затвор (Беззв. [♥])» (стр. 78)



**3** Сделайте снимки.



- Можно настраивать функции, выполняемые передним и задним дисками. [🔍] [Функции диска] (стр. 139)
- Яркость изображения, отображаемого на экране, изменяется при изменении диафрагмы и выдержки. Можно зафиксировать яркость дисплея, чтобы объект можно было держать в поле зрения во время съемки. [🔍] [Увеличить LV] (стр. 139)

## Съемка с длинной экспозицией (BULB/LIVE TIME)

Затвор остается открытым для длинной экспозиции. Использовать длинные экспозиции рекомендуется в случае необходимости, например при фотосъемке ночных видов или фейерверков.

### Фотосъемка в режиме «BULB» и «Live BULB»

Затвор остается открытым, пока нажата кнопка спуска затвора. Экспозиция заканчивается в момент отпущания этой кнопки.

- Чем дольше затвор остается открытым, тем больше световой поток, поступающий в камеру.
- При выборе фотосъемки в режиме «Live BULB» можно настроить, как часто камера будет обновлять визирование по экрану во время экспозиции.

### Фотосъемка в режиме «TIME» и «Live TIME»

Началом экспозиции является момент полного нажатия кнопки спуска затвора. Для окончания экспозиции необходимо снова полностью нажать кнопку спуска затвора.

- Чем дольше затвор остается открытым, тем больше световой поток, поступающий в камеру.
- При выборе режима «Live TIME» можно настроить, как часто камера должна обновлять визирование по экрану во время экспозиции.

**1** Поверните диск выбора режимов в положение **M**.

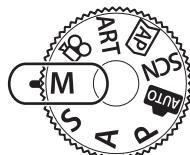

**2** Установите режим выдержки [BULB] или [Live TIME].

- По умолчанию значение выбирается вращением заднего диска в направлении, указанном на рисунке.

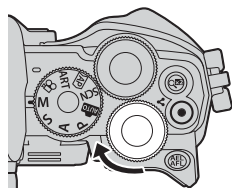

Съемка в режиме BULB или TIME

**3** Нажмите кнопку **MENU**.

- Появится запрос на выбор интервала обновления предварительного просмотра.



- 4 Выберите необходимый интервал кнопками со стрелками  $\Delta$   $\nabla$ .
- 5 Нажмите кнопку  $\odot$ , чтобы установить выделенный параметр в качестве настройки.
  - При этом отобразятся соответствующие меню.
- 6 Нажмите кнопку **MENU** чтобы выйти из меню.
  - Если установленное значение параметра отличается от [Откл.], то на экране будут отображаться настройки [LIVE BULB] или [LIVE TIME].
- 7 Настройте диафрагму.
  - По умолчанию диафрагму можно настроить с помощью переднего диска.



Диафрагма

## 8 Сделайте снимки.

- В режиме «BULB» необходимо удерживать кнопку спуска нажатой. Экспозиция заканчивается в момент отпускания этой кнопки.
- В режиме «TIME» необходимо нажать кнопку спуска до конца для начала съемки и затем нажать ее еще раз для завершения съемки.
- Экспозиция заканчивается автоматически, когда истекает время, указанное для параметра [Таймер BULB/TIME]. По умолчанию это значение равняется [8 мин]. Это время можно изменять при необходимости.  $\text{⏸}$  [Таймер BULB/TIME] (стр. 141)
- [Подавл. Шума] применяется после съемки. На экране отображается время, остающееся до завершения процесса. Возможна настройка условий, при которых выполняется подавление шума (стр. 141).
- Во время фотосъемки в режиме «Live TIME» можно обновить предварительный просмотр, нажав кнопку спуска наполовину.
- Имеются некоторые ограничения по выбору параметров чувствительности ISO.
- Возможности настройки следующих функций ограничены.  
Серийная съемка, съемка с автоспуском, таймлапс съемка, стабилизация, мультиэкспозиция\* и т. д.  
\* Если для параметра [Live Bulb] или [Live Time] выбрано значение [Откл.] (стр. 141)
- $\text{⏸}$  Стабилизация (стр. 95) отключается автоматически.
- В зависимости от настроек камеры, температуры и ситуации, на экране может быть заметен шум или яркие пятна. Такие эффекты могут появляться на снимках даже при включении параметра [Подавл. Шума] (стр. 141).

### Шум на снимках

При съемке с большой выдержкой на экране может появиться шум. Данное явление возникает при повышении температуры в устройстве захвата изображений или в его внутренней цепи управления, что приводит к возникновению тока в тех участках устройства приема изображения, на которые обычно не воздействует свет. Это также может происходить при съемке с высоким значением параметра ISO в условиях с высокой температурой. Для устранения такого дефекта камера задействует функцию подавления шума  $\text{⏸}$  [Подавл.Шума] (стр. 141)



- Во время съемки в режимах BULB/TIME яркость объекта на экране увеличивается для удобного просмотра, если освещение является слабым. [Увеличить LV] (стр. 139)

## Съемка коллажей в реальном времени (комбинация темного и светлого поля)

Затвор остается открытым для длинной экспозиции. На снимках можно наблюдать световые следы от фейерверка и снимать их без изменения экспозиции фона. Камера объединяет несколько снимков и сохраняет их в виде одного снимка.

- 1 Поверните диск выбора режимов в положение **M**.

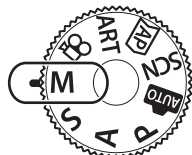

- 2 Установите значение выдержки [LIVE COMP].

- По умолчанию значение выбирается вращением заднего диска в направлении, указанном на рисунке.

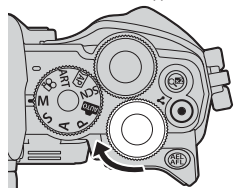

Съемка коллажей в реальное время.

- 3 Нажмите кнопку **MENU**.

- Отобразится меню [Настройки комб.съемки].

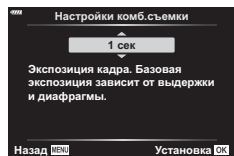

- 4 Выберите время экспозиции кнопками со стрелками  $\Delta$   $\nabla$ .

- Время экспозиции следует выбирать в диапазоне от 1/2 с до 60 с.

- 5 Нажмите кнопку  $\odot$ , чтобы установить выделенный параметр в качестве настройки.

- При этом отобразятся соответствующие меню.

- 6 Нажмите на кнопку **MENU** несколько раз, чтобы выйти из меню.

**7** Настройте диафрагму.

- По умолчанию диафрагму можно настроить с помощью переднего диска.

**8** Нажмите кнопку спуска полностью, чтобы подготовить камеру.

- Готовность камеры подтверждает сообщение на экране: [Готово к комб. съемке].

**9** Нажмите кнопку спуска, чтобы начать съемку.



- При этом начнется процесс съемки в режиме «Коллаж в реальном времени». Экран будет обновляться после каждой экспозиции.

**10** Чтобы остановить съемку, нажмите кнопку спуска затвора еще раз.

- Съемка в режиме «Коллаж в реальном времени» может продолжаться до трех часов. Максимальное время записи зависит от уровня заряда аккумулятора и условий съемки.
- Имеются некоторые ограничения по выбору параметров чувствительности ISO.
- Чтобы уменьшить размытость, вызванную дрожанием камеры, надежно зафиксируйте камеру на штативе и используйте дистанционный спуск затвора, управляемый через OI.Share (стр. 156).
- Во время съемки возможности настройки следующих функций ограничены. Серийная съемка, съемка с автоспуском, таймлапс съемка, стабилизация, мультиэкспозиция и т. д.
- [📷 Стабилизация] (стр. 95) отключается автоматически.



## Запись видеороликов в режимах фотосъемки

Кнопку  можно использовать для записи видео, даже если диск выбора режимов не находится в положении .



- Убедитесь, что функция [ REC] назначена кнопке  (стр. 104).

### 1 Нажмите кнопку , чтобы начать видеозапись.

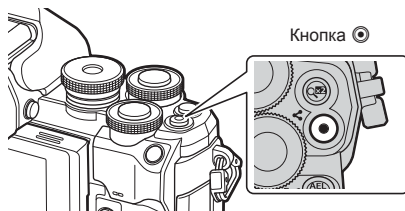
- Видеозапись будет отображаться на экране.
- Записываемый видеоролик отображается в видоискателе, где его можно посмотреть.
- Положение области фокусировки можно изменять, касаясь экрана во время записи.



### 2 Чтобы закончить запись, нажмите кнопку еще раз.

- Могут быть записаны звуки касания и нажатия кнопок.
- При использовании камеры с КМОП-матрицей движущиеся объекты могут искажаться из-за явления «сдвигаемого затвора». Это физическое явление, которое проявляется в искажении изображения при съемке быстро движущегося объекта или при дрожании камеры. Оно становится особенно заметным при съемке с большим фокусным расстоянием.
- Если размер записываемого файла видео превышает 4 ГБ, он будет автоматически разделен на части. (В зависимости от условий съемки видеоролики размером менее 4 ГБ могут быть разделены на несколько файлов.)
- В случае длительной эксплуатации камеры возможно повышение температуры устройства захвата изображений и появление «шума» и цветного «тумана» на изображениях. Выключите камеру на короткое время. При высокой чувствительности ISO на записанных изображениях возможно появление «шума» и цветного «тумана». В случае дальнейшего увеличения температуры камера автоматически выключится.
- В следующих случаях нельзя использовать кнопку  для видеосъемки:
  - Когда кнопка спуска нажата наполовину; в режиме ручной выдержки, выдержки по времени, режиме комбинированной, серийной или таймлапс съемки; или когда «e-Portrait», «Съемка с рук», «Съемка полос света», «Панорама» или «Подсветка HDR» выбраны в режиме **SCN**, или «Коррекц.трапец.искр.», «Панорама», «Live TIME», «Мультиэкспозиция», HDR или коллаж выбраны в режиме **LAP**.
- При записи видеороликов следует использовать SD-карты памяти со скоростью, соответствующей SD классу 10 или выше.
- Карты памяти UHS-II или UHS-I со скоростью записи, соответствующей UHS классу 3 или выше, необходимы, если:
  - в меню   выбрано разрешение видео [4K]
- В случае использования объектива системы стандарта 4/3 при записи видео автофокусировка не будет работать.



- Некоторые настройки, такие как режим автофокусировки, могут устанавливаться отдельно для видеороликов и фотографий. «Использование меню видео» (стр. 131)



## Запись видео в режиме видеоролика

Когда диск выбора режимов повернут в положение , видео можно записывать с помощью функций, например, режима замедленной съемки.

- Эффекты, доступные в режимах **P**, **S**, **A** и **M**, могут применяться к видеороликам. «Выбор режима экспозиции ( Режим (Режимы экспозиции видеоролика))» (стр. 93)

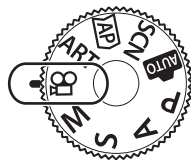
**1** Поверните диск выбора режимов в положение .







**2** Выделите режим видеоролика кнопками   (стр. 67).



**3** Нажмите кнопку , чтобы выбрать выделенный режим.

- Нажмите кнопку , чтобы выбрать другой режим видеосъемки.

**4** Нажмите кнопку , чтобы начать видеозапись.

- Убедитесь, что функция [REC] назначена кнопке  (стр. 104).
- Чтобы закончить запись, нажмите кнопку  еще раз.
- Уровень звука во время записи отображается индикатором уровня записи. Чем больше индикатор переходит в красный цвет, тем выше уровень записи.
- Уровень записи можно настроить в меню видео . [Громкость записи] (стр. 131)

Индикатор уровня записи







- Звуковой сигнал отсутствует, когда камера фокусируется в режиме видеосъемки.



- Можно предотвратить запись звуков, издаваемых камерой во время видеосъемки. «Выключение звуков камеры при съемке видео» (стр. 68)
- Можно также использовать сенсорные элементы управления.

## Параметры режима видеоролика

Режим видеоролика	Описание	
 <b>4K</b>	Съемка видеороликов в формате 4K.	—
 <b>Стандарт</b>	Съемка стандартных видеороликов.	—
 <b>Высокоскор.</b>	Запись видеороликов с замедленным движением. Запись звука производится не будет.	68

- Доступные режимы цвета зависят от режима видеосъемки.
- При записи видеороликов следует использовать SD-карты памяти со скоростью, соответствующей SD классу 10 или выше.
- При съемке в режиме [4K] или [Высокоскор.] используйте карту памяти UHS-II или UHS-I с классом скорости UHS 3.
- В зависимости от операционной системы некоторые компьютеры могут не воспроизводить видеоролики, записанные в режиме [4K]. Информацию о системных требованиях для просмотра видеороликов формата 4K на компьютере см. на вебсайте OLYMPUS.

## Запись видеороликов с замедленным движением

Запись видеороликов с замедленным движением. Видеоматериал, отснятый при 120 кадрах в секунду, воспроизводится со скоростью 30 кадров в секунду; качество эквивалентно [HD].

- 1 Выделите [Высокоскор.] в параметре режима видеосъемки (стр. 67) и нажмите кнопку **OK**.
- 2 Нажмите кнопку **⊙**, чтобы начать съемку.
  - Чтобы закончить запись, снова нажмите кнопку **⊙**.
  - Фокус и экспозиция фиксируются в начале записи.
  - Запись может продолжаться до 20 секунд.
  - Запись звука производится не будет.

## Выключение звуков камеры при съемке видео

Эта функция позволяет не записывать звуки, издаваемые камерой в процессе съемки.

Коснитесь вкладки беззвучной съемки, чтобы посмотреть отдельные параметры функции.

Коснувшись параметра, коснитесь появившейся на экране стрелки и выберите значение.

- Электрон. зум\*, громкость записи, диафрагма, выдержка, коррекция экспозиции, чувствительность ISO
  - \* Доступно только для объективов с механическим зумом.
- Режимы съемки определяют доступные параметры.
- Этот параметр недоступен в режиме автоспуска (стр. 69).

Вкладка беззвучной съемки



## Съемка в режиме «Автопортрет»

Повернув экран, можно фотографировать себя, одновременно видя себя на экране просмотра.

**1** Если монитор открыт, закройте его.

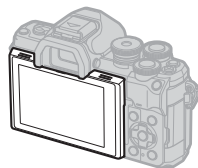

**2** Откройте монитор и разверните его вниз.

- Прочтите раздел «Вращение экрана: меры предосторожности» (стр. 31) перед изменением положения экрана.

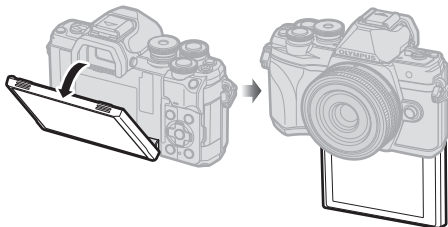

- Если прикреплен объектив с механическим зумом, камера автоматически переключится на широкоугольную съемку.
- Меню автопортрета отображается на мониторе.
- В зависимости от режима съемки могут отображаться разные значки.



	<b>Сенсорное управление затвором</b>	При касании значка затвор отпускается примерно на 1 секунду позже.
	<b>Видеоролик</b>	Если коснуться этого значка, начнется запись видеоролика. Для остановки записи нажмите значок ().
	<b>Воспроизведение</b>	Коснитесь, чтобы переключиться в режим воспроизведения (стр. 122).
	<b>Быстрый e-Portrait</b>	Включение функции сглаживает изображение кожи и делает ее матовой.
	<b>Быстрый Польз. автоспуск</b>	Съемка 3 кадров с использованием автоспуска. Можно задать количество спусков затвора и интервал перед каждым спуском с помощью параметра «Польз.автоспуск»  «Польз. автоспуск» (стр. 77)

	<b>Регулировка яркости (коррекция экспозиции)</b>	Прикоснитесь к [+] или [-], чтобы настроить яркость.
---	---	--

- 3** Скомпонуйте кадр.
  - Следите за тем, чтобы ваши пальцы или ремень камеры не закрывали объектив.
- 4** Коснитесь  для съема кадра.
  - Также можно сделать кадр, коснувшись объекта на экране, либо нажатием кнопки спуска.
  - Отснятое изображение появится на экране.
- Будьте осторожны, чтобы не уронить камеру при использовании сенсорного экрана, когда камера удерживается одной рукой.

### Управление экспозицией

(Экспозиция )

Автоматически выбранную камерой экспозицию можно изменять в соответствии с художественным замыслом. Выбирайте положительные значения, чтобы осветлить снимки, отрицательные — чтобы сделать их темнее. Коррекцию экспозиции можно выполнять в интервале  $\pm 5.0$  EV.

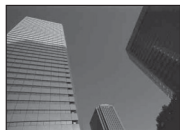

Отрицательное значение (-)

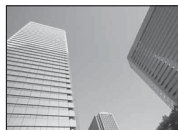

Без коррекции (0)



Положительное значение (+)

- Вращайте передний диск, чтобы настроить коррекцию экспозиции.
- Коррекция экспозиции недоступна в режиме **Auto**, **M** или **SCN** или при выборе «Live TIME» или «Панорама» в режиме **AP**.
- В видеоскателье и в режиме визирования по экрану отображаются результаты применения значений в пределах интервала  $\pm 3.0$  EV. Если величина экспозиции превышает значение  $\pm 3.0$  EV, панель экспозиции начинает мигать.
- Экспозицию для видеоролика можно корректировать в диапазоне не более  $\pm 3.0$  EV.



- Можно настраивать функции, выполняемые передним и задним дисками.  
 [Функции диска] (стр. 139)

### Цифровой Зум

(Цифровой телеконв.)

Эта опция позволяет вырезать в центре кадра участок тех же размеров, что и параметр размера, выбранный для качества изображения, и увеличивает вырезанную область так, чтобы заполнить весь экран. Коэффициент масштабирования увеличивается примерно в 2×. Это позволяет выходить при увеличении за пределы возможностей фокусного расстояния объектива - хорошая возможность в случае, если вы не можете сменить объектив или если вам сложно подобраться ближе к объекту съемки.

- Нажмите кнопку **Q<sup>2</sup>** для включения цифрового зума.
- На экране появляется значок **Q<sup>2</sup>**.
- Если кнопке **Q<sup>2</sup>** назначена другая функция, выберите [**Q<sup>2</sup>**] (стр. 104).
- Чтобы выйти из режима цифрового масштабирования, еще раз нажмите кнопку **Q<sup>2</sup>**.
- Эту функцию нельзя использовать в режиме «Панорама», «Мультиэкспозиция» или «Коррекц.трапец.искр.».
- При просмотре снимка в формате RAW область, видимая на экране, выделяется рамкой.
- Метка AF исчезает.
- В  Меню съемки 1 также можно выбрать цифровой телеконвертер (стр. 125).

## Выбор режима мишени автофокуса

(Настройки Реж. мишени Аф)

Рамка, отображающая положение точки фокусировки, называется «Мишень Аф». Размер мишени Аф можно изменять. Также можно выбрать «АФ Приоритет лица» (стр. 73).

- 1 Нажмите кнопку **[⋮]** (**<**), чтобы открыть меню «Мишень Аф».
- 2 Выберите **[■]** (одна зона) или **[⋮]** (9-зонная группа) с помощью переднего диска.

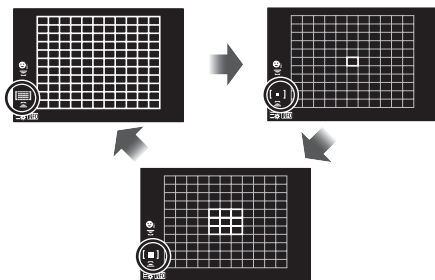

<b>[⋮]</b> Все зоны	Фотокамера автоматически делает выбор из полного набора зон автофокуса.
<b>[■]</b> Одна зона	Можно выбрать одну зону автофокуса.
<b>[⋮]</b> 9-зонная группа	Фотокамера автоматически делает выбор из зон в выбранной 9-зонной группе.

- Если при видеосъемке задан режим групповой мишени, автоматически применяется режим одной мишени.

## Настройка метки АФ

Мишень можно располагать по верх объекта съемки.

- 1 Нажмите кнопку **[⋮]** (**<**), чтобы открыть меню «Мишень Аф».
  - Если выбрано **[⋮]** (Все зоны), выберите **[■]** (одна зона) или **[⋮]** (9-зонная группа) с помощью переднего диска.
- 2 Выберите область фокусировки с помощью **Δ ▽ < ▷**.
  - Размер и количество меток Аф изменяется в зависимости от соотношения сторон (стр. 87) и значения, выбранного для [Цифровой телеков.] (стр. 125).



- Можно также использовать сенсорные элементы управления.





## AF Приоритет лица/AF приоритет глаз

Камера автоматически определяет и фокусируется на лицах или глазах объектов портретной съемки. Если используется режим цифрового замера ESP, экспозиции присваивается величина, соответствующая значению, полученному при замере на лице.

- 1 Нажмите кнопку [⋮] (◀), чтобы открыть меню «Мишень Аф».
- 2 Выберите параметр с помощью заднего диска.



 <b>Приоритет Лиц Вкл</b>	Камера обнаруживает лица и выполняет по ним фокусировку.
 <b>Приоритет Лиц Вык</b>	AF Приоритет лица выключен.
 <b>Приоритет лиц и глаз вкл.</b>	Камера обнаруживает лица и выполняет фокусировку на ближайшем к ней глазе.

- 3 Наведите камеру на объект.
  - Если будет обнаружено лицо, оно будет выделено белой рамкой.
- 4 Для фокусировки нажмите кнопку спуска затвора до половины.
  - После фокусировки на лице в белой рамке рамка становится зеленой.
  - Если камера может обнаружить глаза снимаемого объекта, она отображает вокруг выбранного глаза зеленую рамку (AF Приоритет глаз).
- 5 Нажмите кнопку спуска затвора до конца, чтобы выполнить съемку.

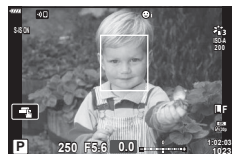

- В зависимости от объекта съемки и параметров арт-фильтра камера, возможно, не сможет определить лицо должным образом.
- В случае выбора [ESP] (Цифровой замер ESP) (стр. 97), приоритет при замере будут иметь лица.



- Режим приоритета лиц также доступен в режиме ручной фокусировки [MF] (стр. 85). Обнаруженные камерой лица будут выделены белыми рамками.

## Изменение чувствительности ISO

(ISO)

Выбирайте значение в соответствии с яркостью объекта съемки. Более высокие значения позволяют выполнять съемку в большей темноте, но также увеличивают и «шум» (пятнистость) изображения. Установите режим [АВТО], чтобы камера настроила чувствительность соответственно условиям освещения.

- 1 Нажмите кнопку ISO ( $\Delta$ ).
- 2 С помощью переднего диска выберите необходимый параметр.



ISO

<b>АВТО</b>	Чувствительность настраивается автоматически в соответствии с условиями съемки. В пункте [ISO-Авто Настр.] (стр. 140) из $\star$ Пользовательского меню $\square$ укажите максимальную чувствительность, выбираемую камерой, и выдержку, при которой начинает действовать автоматическое управление чувствительностью.
<b>НИЗКАЯ, 200–25600</b>	Выберите значение чувствительности ISO. ISO 200 обеспечивает баланс между шумом и динамическим диапазоном.

## Использование вспышки

(фотосъемка со вспышкой)

Вспышку можно использовать при съемке в самых разных условиях.





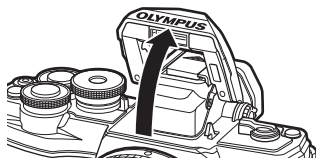
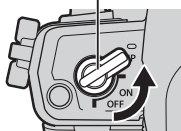

- 1 Чтобы поднять вспышку, поверните переключатель **ON/OFF** в положение  $\uparrow$ .



Переключатель **ON/OFF**

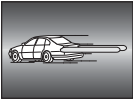

- 2 Нажмите кнопку  $\downarrow$  ( $\triangleright$ ).
- 3 Выберите элемент с помощью переднего диска и нажмите кнопку  $\odot$ .
  - Доступные параметры и порядок их отображения зависят от режима съемки.  
 $\square$  «Режимы вспышки, которые можно установить в зависимости от режима съемки» (стр. 76)

$\downarrow$ <b>Заполнение</b>	Вспышка срабатывает. <ul style="list-style-type: none"><li>• Величину выдержки можно установить в диапазоне между выбранными значениями параметров [<math>\downarrow</math> Нижний Порог] (стр. 142) и [<math>\downarrow</math> X-Синхр.] (стр. 142) в <math>\star</math> Пользовательском меню <b>E</b>.</li></ul>
$\downarrow$ $\odot$ <b>Кр. Глаза</b>	Вспышка срабатывает таким образом, чтобы устранить эффект «красных глаз».

	<b>Вспыш.Выкл.</b>	Вспышка не срабатывает.
	<b>Кр. Гл. Slow</b> <b>Медленная</b> <b>синхронизация</b> <b>(по 1-й шторке/</b> <b>вспышка с</b> <b>подавлением</b> <b>эффекта к</b> <b>«красных глаз»)</b>	Сочетание медленной синхронизации с подавлением эффекта «красных глаз».
	<b>Медл.</b> <b>Медленная</b> <b>синхронизация</b> <b>(по 1-й шторке)</b>	Вспышка срабатывает на длинных выдержках для подсветки темного фона.
	<b>Медл2</b> <b>Медленная</b> <b>синхронизация</b> <b>(по 2-й шторке)</b>	Вспышка срабатывает непосредственно перед закрытием затвора, создавая световой след позади движущихся источников света. 
  и т. д.	<b>Ручная настройка</b>	Для пользователей, предпочитающих выполнять настройки вручную. Нажмите кнопку <b>INFO</b> и отрегулируйте мощность вспышки кнопками $\Delta$ $\nabla$ .

- В режиме [ (Кр. Глаза)] затвор спускается приблизительно через 1 секунду после серии предварительных вспышек. Не перемещайте камеру, пока не завершится съемка.
- Режим [ (Кр. Глаза)] может быть неэффективен в некоторых условиях съемки.
- При срабатывании вспышки для выдержки устанавливается значение 1/250 секунд и более. При съемке объекта на ярком фоне применение вспышки может привести к засвечиванию фона.
- Скорость синхронизации вспышки в беззвучном режиме (стр. 78) составляет 1/20 секунды или меньше.

#### Дополнительные вспышки

При использовании дополнительных вспышек убедитесь, что встроенная вспышка надежно уложена в корпусе.

## Режимы вспышки, которые можно установить в зависимости от режима съемки

Режим съемки	Экран	Вспышка	Синхронизация вспышки	Условия срабатывания вспышки	Предел выдержки
P/A		<b>Заполнение</b>	По 1-й шторке	Срабатывает всегда	30 сек — 1/250 сек*
		<b>Кр. Глаза</b>			1/30 сек — 1/250сек*
		<b>Вспыш.Выкл.</b>	—	—	—
		<b>Кр. Гл. Slow</b> Медленная синхронизация (по 1-й шторке/ вспышка с подавлением эффекта «красных глаз»)	По 1-й шторке	Срабатывает всегда	60 сек — 1/250 сек*
		<b>Медл</b> Медленная синхронизация (по 1-й шторке)			
	<b>Медл2</b> Медленная синхронизация (по 2-й шторке)	По 2-й шторке			
S/M		<b>Заполнение</b>	По 1-й шторке	Срабатывает всегда	60 сек — 1/250 сек*
		<b>Кр. Глаза</b>			
		<b>Вспыш.Выкл.</b>	—	—	—
		<b>Медл2</b> Медленная синхронизация (по 2-й шторке)	По 2-й шторке	Срабатывает всегда	60 сек — 1/250 сек*

\* В режиме можно установить только и .

\* При использовании отдельно приобретаемой внешней вспышки выдержка составляет 1/200 секунды. В беззвучном режиме выдержка составляет 1/20 секунды.

### Минимальная дальность

Объектив может отбрасывать тень на объекты, которые расположены рядом с камерой, вызывая эффект виньетки, или он может быть слишком ярким даже при минимальной мощности.

Объектив	Приблизительное расстояние, при котором возникает эффект виньетки
14-42mm f3.5-5.6 II R	1 м
ED 14-42mm f3.5-5.6 EZ	0,5 м
ED 40-150mm f4.0-5.6	0,9 м
ED 14-150mm f4.0-5.6 II	0,5 м

- Внешние вспышки можно использовать для предотвращения виньетирования. Чтобы избежать переэкспонирования снимков, выберите режим **A** или **M**, а также большое значение диафрагмы или уменьшите чувствительность ISO.

## Серийная съемка или съемка с автоспуском

Позволяет менять настройки для серийной съемки или съемки с автоспуском. Выберите параметры в соответствии с объектом съемки.

1 Нажмите кнопку (∇).

2 С помощью переднего диска выберите необходимый параметр.

/ ♦  / ♥	<b>Однокадров.</b>	При нажатии кнопки спуска затвора производится съемка одного кадра за раз.
/ ♥	<b>Серийная съемка с выс. скор.</b>	Если выбран режим , скорость фотосъемки достигает 8,7 кадров в секунду (к/с), когда кнопка спуска затвора нажата до конца. Если выбран режим ♥ , скорость фотосъемки составляет приблизительно 15 к/с. Для каждой серии используются фиксированные значения фокуса, экспозиции и баланса белого, соответствующие значениям, установленным для первого снимка.
/ ♦  / ♥	<b>Серийная съемка с низ. скор.</b>	Скорость фотосъемки достигает приблизительно до 5 кадров в секунду (к/с), когда кнопка спуска затвора нажата до конца. Фокус и экспозиция фиксируются в соответствии с параметрами, выбранными для [Реж.Автофок.] (стр. 85) и [AEL/AFL] (стр. 145).
♦  12 сек	12 сек	Чтобы сфокусироваться, нажмите кнопку спуска затвора наполовину, а затем запустите таймер, нажав кнопку до конца. Вначале индикатор автоспуска горит постоянно — в течение около 10 секунд, — затем мигает около 2 секунд, после чего выполняется снимок.
♦  2 сек	2 сек	Чтобы сфокусироваться, нажмите кнопку спуска затвора наполовину, а затем запустите таймер, нажав кнопку до конца. Индикатор автоспуска мигает около 2 секунд, после чего выполняется снимок.
/ ♦  / ♥	<b>Польз. автоспуск</b>	Нажмите кнопку <b>INFO</b> , чтобы настроить [ Таймер], [Кол. Кадров], и [Интервал]. Используйте кнопки <∠> для выделения элементов и кнопки ∆ ∇ — для выбора значений.

Элементы, отмеченные символом ♦, используют электронный затвор для подавления небольшого размытия изображения, вызванного работой затвора.

Элементы, отмеченные символом ♥, используют электронный затвор. Используйте их, если выдержка составляет менее 1/4000 секунды, или в ситуациях, когда звук работающего затвора нежелателен.

3 Нажмите кнопку .

- Для съемки с автоспуском надежно установите камеру на штативе.
- Если в режиме автоспуска вы встанете перед камерой и нажмете кнопку спуска затвора, снимок может получиться несфокусированным.
- В режиме , ♦ или ♥ отображается живое изображение. В режиме или ♥ на дисплее отображается последняя фотография, сделанная во время серийной съемки.
- Скорость серийной съемки варьируется в зависимости от используемого объекта и фокусировки трансфокатора.

- Если при серийной съемке индикатор заряда аккумулятора мигает из-за низкого заряда, камера прекращает съемку и начинает сохранение сделанных снимков на карте памяти. В зависимости от оставшейся мощности аккумулятора, камера может сохранить не все снимки.



- Для отмены запущенного таймера автоспуска нажмите кнопку .

## Электронный затвор

(Беззв. [♥])

Делайте снимки с помощью электронного затвора. Используйте его, если выдержка составляет менее 1/4000 с, или в ситуациях, когда звук работающего затвора нежелателен. Электронный затвор можно использовать в однокадровом режиме и режиме автоспуска, а также в режимах серийной съемки при частоте кадров примерно 15 к/с. Данная настройка доступна только в режимах **P/A/S/M/ART**.

- Скорость синхронизации вспышки — 1/20 с.
- В режиме [Беззв. [♥]] параметры [■]], [Подсветка Аф] и [Вспышка] по умолчанию имеют значение [Запрещено]. Каждую из этих функций можно включить в разделе меню [Настройки беззв. [♥] режима].

**1** Нажмите кнопку  (▼).

**2** Выделите один из параметров, отмеченных символом ♥, с помощью переднего диска.

**3** Нажмите кнопку .

- После спуска затвора экран монитора на короткое время погаснет. Спуск затвора произойдет беззвучно.
- Желаемые результаты могут быть не достигнуты, если съемка выполняется при освещении источниками мерцающего света, такими как флуоресцентные или светодиодные лампы, или если объект движется во время съемки рывками.
- Обратите внимание, что ввиду задействования электронного затвора объект может искажаться на фотографиях при быстром перемещении камеры во время съемки или при съемке быстро движущихся объектов.

### ■ Live Control

Для выбора функции съемки во время просмотра эффекта на экране можно использовать средства Live Control.



### ■ Доступные настройки

Режим Цвета .....	стр. 81
Чувствительность ISO .....	стр. 74
Баланс белого .....	стр. 84
Реж.Автофокус .....	стр. 85
Соотношение сторон*1 .....	стр. 87

.....	стр. 87
.....	стр. 88
Режим видеоролика (экспозиции) .....	стр. 93
Сюжет. Прог.*2 .....	стр. 36
Режим арт-фильтра*3 .....	стр. 50

\*1 Недоступно в режиме видеоролика.

\*2 Доступно в режиме **SCN**.

\*3 Доступно в режиме **ART**.

#### 1 Нажмите **OK** для отображения панели Live Control.

- Чтобы скрыть панель управления Live Control, нажмите **OK** еще раз.

#### 2 Используйте кнопки **Δ** **∇** для выделения нужной функции и кнопки **◀** **▶** для выделения настройки, а затем нажмите кнопку **OK**.

- Для выбора настройки можно использовать передний и задний диски.
- Если не выполнять никаких действий в течение 8 секунд, изменения автоматически вступят в силу.

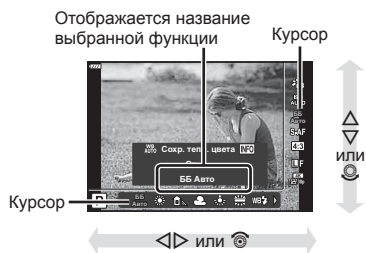

- Некоторые элементы доступны не во всех режимах съемки.



- Значения по умолчанию для всех параметров см. в разделе «По умолчанию» (стр. 177).

## ■ Панель управления LV super

Доступ к другим параметрам съемки возможен через панель управления LV Super, в которой перечислены параметры, выбранные для следующих настроек съемки.

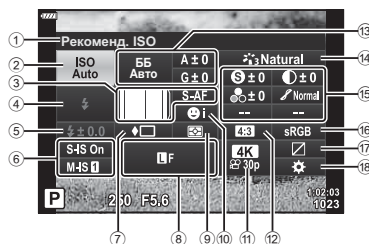

### Параметры, которые настраиваются с помощью панели LV Super

- |   |   |
|---|---|
| ① Выбранный в данный момент параметр                | ⑭ Режим Цвета..... стр. 81                        |
| ② Чувствительность ISO ..... стр. 74                | ⑮ Резкость $\text{S}^{\ast 1}$ ..... стр. 97      |
| ③  Реж.Автофок. .... стр. 85                        | Контраст $\text{D}^{\ast 1}$ ..... стр. 98        |
| Мишень Аф..... стр. 72                              | Насыщен. $\text{M}^{\ast 1}$ ..... стр. 98        |
| ④ Вспышка ..... стр. 74                             | Градация $\text{J}^{\ast 1}$ ..... стр. 99        |
| ⑤ Регулировка интенсивности вспышки ..... стр. 94   | Цветной фильтр $\text{C}^{\ast 1}$ ..... стр. 100 |
| ⑥ Стабилизация..... стр. 95                         | Монохром $\text{I}^{\ast 1}$ ..... стр. 101       |
| ⑦ Серийная съемка/съемка с автоспуском..... стр. 77 | Эффект $\text{E}^{\ast 1}$ ..... стр. 101         |
| ⑧  ..... стр. 87                                    | Цвет $\text{C}^{\ast 1+2}$ ..... стр. 53          |
| ⑨ Режим замера ..... стр. 97                        | Цвет/яркий $\text{C}^{\ast 1+3}$ ..... стр. 81    |
| ⑩ Приоритет лиц..... стр. 73                        | Эффект $^{\ast 1}$ ..... стр. 50                  |
| ⑪  ..... стр. 88                                    | Точная настройка $^{\ast 1}$ ..... стр. 53        |
| ⑫ Соотношение сторон ..... стр. 87                  | ⑯ Цвет. Простр..... стр. 102                      |
| ⑬ Баланс белого ..... стр. 84                       | ⑰ Упр. светами и тенями..... стр. 103             |
| Коррекция баланса белого..... стр. 96               | ⑱ Назначение функций кнопок..... стр. 104         |

\*1 Дисплей может отличаться, если для режима цвета выбран арт-фильтр.

\*2 Отображается, если выбран Частичный Цвет.

\*3 Отображается, если выбрано Создание цвета.

### 1 Нажмите кнопку в режиме P/A/S/M.

- Отобразится панель управления LV Super.
- В режимах **Auto**, **ART**, **SCN** и **AP** дисплей панели управления LV Super контролируется с помощью **[Настр. Упр.]** (стр. 139).
- Панель управления LV Super не отображается в режиме видеоролика.

Курсор



### 2 Выделите элементом и нажмите кнопку .

### 3 Выделите параметр кнопками .



- Параметры можно также настраивать с помощью дисков или элементов сенсорного управления.



Имеется возможность выбора способа обработки снимков во время съемки для оптимизации цвета, тона и других характеристик. Выбор можно делать из предустановленных режимов цвета в соответствии с объектом съемки или художественным замыслом. Контраст, резкость и другие установки можно изменять для каждого режима по-отдельности. Также можно добавлять художественные эффекты с помощью арт-фильтров. Арт-фильтры предоставляют возможность настройки дополнительных эффектов для рамки и тому подобное. Изменения, сделанные в отношении отдельных параметров, сохраняются независимо для каждого режима цвета и арт-фильтра.

- Условия данного пункта имеют силу как во время фотосъемки, так и во время записи видеороликов.

- 1 Нажмите кнопку **OK** и кнопками **Δ** **▽** выделите Режим Цвета.
- 2 Выделите параметр кнопками **◀** **▶** и нажмите кнопку **OK**.





Режим Цвета

## ■ Параметры режима цвета

<b>i-Enhance</b>	Камера корректирует цвет и контраст для получения оптимальных результатов в соответствии с типом объекта съемки (стр. 101).
<b>Яркий</b>	Обеспечивает яркие цвета
<b>Естественный</b>	Обеспечивает естественные цвета
<b>Пригл.</b>	Подходит для снимков, которые будут впоследствии обрабатываться.
<b>Портрет</b>	Оптимизирует цветовые оттенки кожи.
<b>Однотонный</b>	Снимки сохраняются однотонными. Можно применять фильтры с цветовыми эффектами и выбрать цветовой тон (стр. 101).
<b>Польз.</b>	Обеспечивает изменение параметров режима цвета для создания пользовательского варианта выбранного режима цвета.
<b>e-Portrait</b>	Плавные переходы цветов кожи.
<b>Создание цвета</b>	Обеспечивает настройку оттенка и цвета в соответствии с художественной целью.

ART 1	Поп Арт*1	Использует настройки арт-фильтра. Также можно использовать художественные эффекты.
ART 2	Мягкий Фокус*1	
ART 3	Бледные Цвета	
ART 4	Светлые тона	
ART 5	Зернистость	
ART 6	Пинхол	
ART 7	Диорама	
ART 8	Кросс Процесс	
ART 9	Легкая Сепия	
ART 10	Резкие тона	
ART 11	Key Line	
ART 12	Акварель	
ART 13	Винтаж	
ART 14	Частичный Цвет*2	
ART 15	Bleach Вурасс	
ART 16	Диффузионный фильтр	

\*1 Выбрав параметр «Поп Арт I» или «Мягкий Фокус» с помощью , нажмите кнопку **INFO** для отображения ползунка точной настройки (стр. 53).

\*2 Выбрав параметр «Частичный Цвет» с помощью , нажмите кнопку **INFO** для отображения цветового круга (стр. 53).

## Настройка общего цвета (Создание цвета)

Общий цвет снимка можно настраивать посредством комбинирования 30 уровней оттенка и 8 уровней насыщенности.

- 1 Нажмите кнопку **OK** и кнопками **Δ** **▽** выделите Режим Цвета.



Режим Цвета

- 2 Выделите [Создание цвета] стрелками **◀▶** и нажмите кнопку **INFO**.

- 3 Настройка насыщенности и оттенка.

- Вращайте передний диск для настройки оттенка.
- Вращайте задний диск для настройки насыщенности.
- Для восстановления значений по умолчанию нажмите и удерживайте кнопку **OK**.



- 4 Для сохранения изменений нажмите кнопку **OK**.

- Сохранить внесенные изменения можно также полунажатием кнопки затвора.
- При выборе для параметра качества изображения значения [RAW] фотоснимки сохраняются в формате RAW+JPEG (стр. 88).
- Снимки, полученные с параметром [Мультиэкспозиция] (стр. 126), сохраняются в соответствии с настройкой [Естественный].

Баланс белого (ББ) гарантирует, что белые объекты на записанных камерой снимках будут выглядеть именно белыми. Для большинства случаев подходит значение [АВТО], а другие значения можно выбирать в соответствии с источником света, когда режим [АВТО] не позволяет получить желаемые результаты или когда нужно добавить на изображения особенный цветовой оттенок.

- 1 Нажмите кнопку **OK** и кнопками **Δ ∇** выделите «Баланс белого».
- 2 Выделите параметр кнопками **◀▶** и нажмите кнопку **OK**.



Баланс белого

Режим ББ		Цветовая температура	Условия освещенности
Автоматический баланс белого	АВТО	—	Для большинства условий освещенности (когда в кадре на экране присутствует белый объект). Используйте этот режим в качестве основного. <ul style="list-style-type: none"> <li>• Когда этот параметр выделен, можно нажать кнопку <b>INFO</b> и использовать <b>Δ ∇◀▶</b> или передний диск для выбора значений [Вкл.] или [Откл.] для параметра [WB Сохран. темп. цвета] (стр. 142).</li> </ul>
Предустановленный баланс белого		5300 К	Для съемки вне помещения в ясную погоду, съемки красных тонов на закате или цветových оттенков фейерверка
		7500 К	Для съемки вне помещения в тени в ясную погоду
		6000 К	Для съемки вне помещения в условиях облачности
		3000 К	Для съемки при освещении лампами накаливания
		4000 К	Для съемки при освещении флуоресцентными лампами
		5500 К	Для съемки со вспышкой
Баланс белого по эталону		Цветовая температура с настройкой баланса белого по эталону	Нажмите кнопку <b>INFO</b> , чтобы измерить баланс белого, используя белый или серый объект, когда используете вспышку или другой источник света неизвестного типа или когда снимаете в условиях смешанного освещения. <b>☞</b> «Баланс белого по эталону» (стр. 85)

Режим ББ		Цветовая температура	Условия освещенности
Пользовательская настройка баланса белого	CWB	2000 К–14000 К	Нажмите кнопку <b>INFO</b> , выберите цветовую температуру кнопками $\Delta$ $\nabla$ $\triangleleft$ $\triangleright$ и нажмите кнопку $\odot$ .

### Баланс белого по эталону

Измерьте баланс белого, поместив в кадр лист бумаги или другой белый объект при освещении, которое будет использовано для окончательной фотосъемки. Это полезно при съемке в условиях естественного освещения, а также при освещении различными источниками света с разными цветовыми температурами.

- 1 Выберите [ $\odot$ 1], [ $\odot$ 2], [ $\odot$ 3] или [ $\odot$ 4] (баланс белого по эталону 1, 2, 3 или 4) и нажмите кнопку **INFO**.
- 2 Сфотографируйте лист бесцветной (белой или серой) бумаги.
  - Бумага должна заполнять весь экран; убедитесь, что на нее не падает тень.
  - Откроется окно баланса белого по эталону.
- 3 Выберите [Да] и нажмите кнопку  $\odot$ .
  - Будет сохранено новое значение предустановленного баланса белого.
  - Новое значение хранится до следующего измерения баланса белого по эталону. При выключении питания данные не удаляются.

### Выборрежима фокусировки (Реж.Автофок.)

Пользователь может выбрать метод (режим) фокусировки. Для режима фотографии и режима видеоролика можно выбрать отдельные методы фокусировки.

- 1 Нажмите кнопку  $\odot$  и кнопками  $\Delta$   $\nabla$  выделите «Реж.Автофок.»



Реж.Автофок.

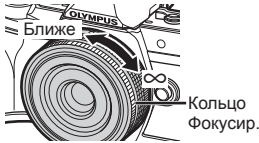

- 2 Выделите параметр кнопками  $\triangleleft$   $\triangleright$  и нажмите кнопку  $\odot$ .

<b>S-AF</b> (Однократный Аф)	Камера фокусируется один раз при нажатии кнопки спуска затвора наполовину. Когда фокус зафиксирован, звучит звуковой сигнал, загорается метка подтверждения автофокуса и метка мишени автофокуса. Этот режим используется для съемки неподвижных объектов или объектов с ограниченной амплитудой движения.
---------------------------------	--

<b>C-AF</b> (Следящий Аф)	Камера многократно выполняет фокусировку, пока кнопка спуска затвора остается нажатой наполовину. Когда объект находится в фокусе, на мониторе отображается значок подтверждения AF, и подается звуковой сигнал, когда фокус фиксируется в первый раз. Даже если объект переместился или фотограф изменил композицию снимка, камера продолжает попытки выполнить фокусировку.
<b>Pф</b> (Ручная фокусировка)	Эта функция позволяет вручную наводить фокус на любую точку с помощью кольца фокусировки на объективе. 
<b>S-AF+Pф</b> (одновременное использование режимов S-AF и Pф)	После нажатия кнопки спуска затвора наполовину для фокусировки в режиме [S-AF] можно точно отрегулировать фокус вручную с помощью кольца фокусировки.
<b>C-AF+TR</b> (Следящий Аф)	Нажмите кнопку спуска затвора наполовину для фокусировки. Пока кнопка спуска затвора удерживается в этом положении, камера будет отслеживать и удерживать текущий объект в фокусе. <ul style="list-style-type: none"> <li>• Если камера не может дальше отслеживать объект, мишень Аф становится красной. Отпустите кнопку спуска затвора, снова поместите объект в кадр и нажмите кнопку спуска затвора наполовину.</li> </ul>

- Возможно, камере не удастся сфокусироваться, если объект плохо освещен, скрыт в дыму или тумане или недостаточно контрастен.
- Режим автофокусировки недоступен при использовании объектива системы стандарта 4/3.
- Реж.Автофок. недоступен, если переключатель Pф на объективе установлен на Pф.
- Если [Pф], [C-AF] или [C-AF+TR] выбрано в режиме **P, A, S, M,  $\infty$**  или **ART**, затвор можно спустить, даже если камера не сфокусирована.
- Если выбрано [C-AF] или [C-AF+TR], удерживайте кнопку спуска затвора нажатой наполовину, пока выполняется фокусировка, а затем нажмите ее до конца для съемки.
- Если во время серийной съемки используется функция масштабирования и выбрано значение [C-AF] или [C-AF+TR], объект может выйти из фокуса.
- Если при съемке быстро движущихся лиц в режиме серийной съемки выбрано значение [C-AF], рекомендуется выбрать функцию [Приоритет Лиц Вык] (стр. 73).
- Если при съемке быстро движущихся лиц в режиме серийной съемки выбрано значение [C-AF+TR], объект может выйти из фокуса.



- Метод фокусировки можно выбрать в пользовательском меню   «AEL/AFL» (стр. 145)

## Настройка пропорций кадра

Выберите отношение ширины и высоты изображения в соответствии с предпочтениями или целями, касающимися печати или определяемыми другими условиями. В дополнение к стандартной пропорции (ширина-к-высоте) с коэффициентом [4:3] камера предоставляет настройки со значениями: [16:9], [3:2], [1:1] и [3:4].

- 1 Нажмите кнопку **OK** и кнопками **Δ** **∇** выделите «Пропорции Кадра».
- 2 Кнопками **◀▶** выберите значение и нажмите кнопку **OK**.

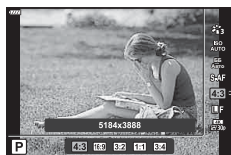

Пропорции Кадра

- Пропорции кадра можно задавать только для фотографий.
- Изображения в формате JPEG перед сохранением обрезаются до выбранных пропорций. Изображения в формате RAW не обрезаются и сохраняются в пропорции 4:3 с информацией о выбранных пропорциях. Во время воспроизведения изображения отображается область с информацией о выбранной пропорции.

## Выбор качества изображения (Качество фотографии, **📷** **⏏**)

Камера позволяет задать режим качества для статичных изображений. Выберите качество в зависимости от предполагаемого дальнейшего использования изображения (обработка на компьютере, размещение на вебсайте и т.п.).

- 1 Нажмите кнопку **OK** и кнопками **Δ** **∇** выделите (Качество фотографии, **📷** **⏏**).



Качество фотографии

- 2 Выделите параметр кнопками **◀▶** и нажмите кнопку **OK**.
  - Выберите режим JPEG (**L** **SF**, **F**, **N** и **M** **N**) или режим RAW. Чтобы для каждого снимка изображение записывалось и в формате RAW, и в JPEG, выберите режим JPEG+RAW. Режимы JPEG сочетают размер фото (**L**, **M** и **S**) с уровнем сжатия (SF, F и N).
  - Чтобы выбрать комбинацию, отличную от **L** **SF**, **F**, **N** и **M** **N**, измените настройки [**⏏** Настройка] (стр. 142) в пользовательском меню.

**Данные изображения RAW**









Изображения RAW содержат необработанные данные, к которым еще не применялись такие функции, как коррекция экспозиции или баланс белого. Они являются необработанными данными изображений, которые будут обработаны после завершения съемки. Файлы изображений RAW:

- имеют расширение «.orf»;
- нельзя просматривать на других камерах;
- можно просматривать на компьютерах с помощью программного обеспечения для редактирования изображений Olympus Workspace;
- можно сохранять в формате JPEG с помощью опции ретуши [Редакт. RAW] (стр. 132) в меню камеры.

☞ «Ретуширование снимков (Редакт.)» (стр. 132)

**Выбор качества изображения (Качество видеоролика,   **

Выберите доступные параметры качества изображения для записи видеоролика. При выборе параметра следует иметь в виду то, как данный видеоролик будет использоваться: например, планируется обрабатывать его на компьютере или он предназначен для загрузки на веб-сайт?

- 1 Нажмите кнопку  и кнопками   выделите (Качество видеоролика,   .
- 2 Кнопками   выберите значение и нажмите кнопку .



Качество видеоролика

**Доступные параметры качества видеоролика**

















Доступные параметры качества видео зависят от режима видеосъемки (стр. 67) и параметров, выбранных для [Част. кадров видео] и [Скор. перед. видео] в меню видео (стр. 131).

- При съемке видеороликов, предназначенных для просмотра на экране телевизора, выберите частоту кадров, соответствующую видеостандарту, используемому в телевизионном устройстве, иначе видеоролик может воспроизвестись неправильно. Видеостандарты зависят от страны или региона: в одних используется NTSC, в других — PAL.
  - При съемке для просмотра на NTSC-устройствах выберите 60p (30p)
  - При съемке для просмотра на PAL-устройствах выберите 50p (25p)







Следующие параметры доступны, когда диск выбора режимов находится в любом положении кроме :

Качество видеоролика	Компоненты качества видеоролика
 3840×2160 30p	<p>Выберите нужную комбинацию размеров кадра, скорости передачи и частоты кадров.</p>  <p>① Размер кадра 4K : 3840×2160 FHD : 1920×1080 HD : 1280×720</p> <p>② Скорость передачи (коэффициент сжатия)*1 SF (Самое лучшее), F (Наилучшее), N (Нормально)</p> <p>③ Частота Кадров 30p (60p), 25p (50p), 24p</p>
 3840×2160 25p	
 3840×2160 24p	
 1920×1080 Самое лучшее 60p	
 1920×1080 Самое лучшее 30p	
 1280×720 Самое лучшее 30p	
 1920×1080 Наилучшее 60p	
 1920×1080 Наилучшее 30p	
 1280×720 Наилучшее 30p	
 1920×1080 Нормально 60p	
 1920×1080 Нормально 30p	

Качество видеоролика	Компоненты качества видеоролика
 1280×720 Нормально 30p	<p>Выберите нужную комбинацию размеров кадра, скорости передачи и частоты кадров.</p>  <p>① Размер кадра 4K : 3840×2160 FHD : 1920×1080 HD : 1280×720</p> <p>② Скорость передачи (коэффициент сжатия)<sup>*1</sup> SF (Самое лучшее), F (Наилучшее), N (Нормально)</p> <p>③ Частота Кадров 30p (60p), 25p (50p), 24p</p>
 1920×1080 Самое лучшее 50p	
 1920×1080 Самое лучшее 25p	
 1280×720 Самое лучшее 25p	
 1920×1080 Наилучшее 50p	
 1920×1080 Наилучшее 25p	
 1280×720 Наилучшее 25p	
 1920×1080 Нормально 50p	
 1920×1080 Нормально 25p	
 1280×720 Нормально 25p	
 1920×1080 Самое лучшее 24p	
 1280×720 Самое лучшее 24p	
 1920×1080 Наилучшее 24p	
 1280×720 Наилучшее 24p	
 1920×1080 Нормально 24p	
 1280×720 Нормально 24p	

\*1 Скорость передачи нельзя изменить, если установлен размер кадра [4K].

Следующие параметры доступны, когда выбран режим видеоролика [4K]<sup>\*2</sup>:



Качество видеоролика	Компоненты качества видеоролика
 3840×2160 30p	Выберите нужную комбинацию размеров кадра и частоты кадров. 
 3840×2160 25p	
 3840×2160 24p	

① Размер кадра  
4K : 3840×2160

② Частота Кадров  
30p, 25p, 24p

\*2 Скорость передачи нельзя изменить.

Следующие параметры доступны, когда выбран режим видеосъемки [Высокоскор.]<sup>\*3</sup>:

Качество видеоролика	Компоненты качества видеоролика
 1280×720 Высокоскор. 120fps	

① Размер кадра  
HD : 1280×720

② Частота Кадров  
120 к/с

\*3 Частоту кадров и скорость передачи нельзя изменить.

Следующие параметры доступны, когда выбран режим видеоролика [Стандартный]:



Качество видеоролика	Компоненты качества видеоролика
 1920×1080 Самый лучший 60p	<p>Выберите нужную комбинацию размеров кадра, скорости передачи и частоты кадров.</p>  <p>① Размер кадра FHD : 1920×1080 HD : 1280×720</p> <p>② Скорость передачи (коэффициент сжатия) SF (Самое лучшее), F (Наилучшее), N (Нормально)</p> <p>③ Частота Кадров 30p (60p), 25p (50p), 24p</p>
 1920×1080 Самое лучшее 30p	
 1280×720 Самое лучшее 30p	
 1920×1080 Наилучшее 60p	
 1920×1080 Наилучшее 30p	
 1280×720 Наилучшее 30p	
 1920×1080 Нормально 60p	
 1920×1080 Нормально 30p	
 1280×720 Нормально 30p	
 1920×1080 Самое лучшее 50p	
 1920×1080 Самое лучшее 25p	
 1280×720 Самое лучшее 25p	
 1920×1080 Наилучшее 50p	
 1920×1080 Наилучшее 25p	
 1280×720 Наилучшее 25p	
 1920×1080 Нормально 50p	
 1920×1080 Нормально 25p	
 1280×720 Нормально 25p	
 1920×1080 Самое лучшее 24p	
 1280×720 Самое лучшее 24p	
 1920×1080 Наилучшее 24p	
 1280×720 Наилучшее 24p	
 1920×1080 Нормально 24p	
 1280×720 Нормально 24p	

- Видеоролики сохраняются в формате MPEG-4 AVC/H.264. Максимальный размер одного файла: 4 Гб. Максимальное время записи одного видеоролика: 29 минут.
- В зависимости от типа используемой карты памяти запись может завершиться до достижения максимальной длительности.

## Выбор режима экспозиции

### Режим (Режимы экспозиции видеоролика)

Можно создавать видеоролики с применением эффектов, доступных в режимах **P**, **A**, **S** и **M**. Эта возможность осуществляется, если повернуть диск выбора режимов в положение .

- 1 Поверните диск выбора режимов в положение .
- 2 Нажмите кнопку  и кнопками  $\Delta$   $\nabla$  выделите режим видеоролика (экспозиции).
- 3 Кнопками  $\triangleleft$   $\triangleright$  выберите значение и нажмите кнопку .



Режим видеоролика (экспозиции)

<b>P</b>	Экспозиция настраивается автоматически в соответствии с яркостью объекта. Для настройки коррекции экспозиции используйте передний диск.
<b>A</b>	При настройке значения диафрагмы изменяется изображение заднего плана. Используйте передний диск для регулировки степени коррекции экспозиции, а задний — для регулировки диафрагмы.
<b>S</b>	Выдержка влияет на то, как будет выглядеть объект. Используйте передний диск для регулировки степени корректировки экспозиции, а задний — для регулировки значения выдержки. Выдержку можно установить в диапазоне от 1/24 с до 1/4000 с.
<b>M</b>	Значения выдержки и диафрагмы можно установить вручную. Используйте передний диск для выбора значения диафрагмы, а задний — для выбора выдержки. Выдержку можно установить в диапазоне от 1/24 с до 1/4000 с. Вручную можно установить только значения чувствительности ISO: от 200 до 6400.











- Размытие изображения в кадре из-за таких факторов, как движение объекта съемки в момент, когда затвор открыт, можно уменьшить, если выбрать максимально короткую доступную выдержку.
- Нижний предел выдержки меняется в соответствии с частотой кадров для режима записи видеоролика.



- Можно настраивать функции, выполняемые передним и задним дисками.  [Функции диска] (стр. 139)

## Регулировка мощности вспышки (управление интенсивностью вспышки)

Можно отрегулировать мощность вспышки, если объект кажется переэкспонированным или недоэкспонированным, несмотря на то, что экспозиция установлена правильно для остальной части кадра.

- 1 Нажмите кнопку  в режиме **P/A/S/M**.
  - В режимах **Auto**, **ART**, **SCN** и **LAP** дисплей панели управления LV Super контролируется с помощью  Настр. Упр.] (стр. 139).
- 2 Кнопками    выберите , затем нажмите кнопку .
- 3 Кнопками   выберите значение и нажмите кнопку .

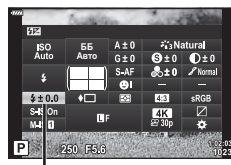



Регулировка интенсивности вспышки

- Если для внешней вспышки установлен режим управления «ВРУЧНУЮ», эти настройки не действуют.
- Изменения интенсивности, выполненные во внешней вспышке, добавляются к настройкам, выполненным в камере.

## Уменьшение дрожания камеры (Стабилизация)

Можно снизить эффект от дрожания камеры, который может возникнуть в условиях недостаточного освещения или при съемке с большим увеличением. Стабилизатор изображения включается при нажатии кнопки спуска затвора наполовину.

- Нажмите кнопку  в режиме **P/A/S/M**.
  - В режимах **Auto**, **ART**, **SCN** и **AP** дисплей панели управления LV Super контролируется с помощью  Настр. Упр.] (стр. 139).
- Кнопками  $\Delta$   $\nabla$   $\triangleleft$   $\triangleright$  выберите [Стабилизация] и нажмите кнопку  $\odot$ .
- Выделите параметр кнопками  $\triangleleft$   $\triangleright$  и нажмите кнопку  $\odot$ .



 Стабилизация

 Стабилизация

Фотоснимок (S-IS)	S-IS Откл.	Стабилизация отключена.
	S-IS Вкл.	Камера определяет направление проводки и применяет соответствующий алгоритм стабилизации изображения.
Видеоролик (M-IS)	M-IS Откл.	Стабилизация отключена.
	M-IS 1	Камера использует одновременно и сдвиг матрицы (VCM), и электронную коррекцию.
	M-IS 2	Камера использует только коррекцию со сдвигом матрицы (VCM). Электронная коррекция не используется.

- Если выбрано [M-IS 1], края кадра обрезаются, уменьшая область записи.
- Стабилизатор не может устранить эффект от чрезмерного дрожания камеры, а также эффект от дрожания при самой большой выдержке. В таких случаях рекомендуется использовать штатив.
- В случае использования штатива установите для параметра [Стабилизация] значение [S-IS Откл.]/[M-IS Откл.].
- Если используется объектив с функцией стабилизации изображения, приоритет будут иметь настройки объектива.
- При активации функции стабилизации можно заметить характерный звук или вибрацию.

### Использование объективов систем, отличных от стандартов микро 4/3 и 4/3





Данные о фокусном расстоянии помогают уменьшить дрожание камеры при съемке с объективами системы, отличной от стандартов микро 4/3 и 4/3.

- Нажмите кнопку **INFO** при выбранном параметре [Стабилизация], выделите фокусное расстояние кнопками  $\Delta$   $\nabla$   $\triangleleft$   $\triangleright$  и нажмите кнопку  $\odot$ .
- Выберите фокусное расстояние от 0,1 до 1000,0 мм.
- Выберите значение, которое соответствует отметке на объективе.
- Выбор [Сброс] (Основное) в меню съемки 1 не приводит к сбросу фокусного расстояния.

## Точная настройка баланса белого (Коррекция ББ)

Камера позволяет задать и выполнить точную настройку значений коррекции как для автоматического, так и для предустановленного баланса белого.

Прежде чем продолжить, выберите параметр баланса белого, к которому будет применена точная настройка.  «Настройка цвета (ББ (баланс белого))» (стр. 84)

- 1 Нажмите кнопку  в режиме **P/A/S/M**.
  - В режимах **Auto**, **ART**, **SCN** и **AP** дисплей панели управления LV Super контролируется с помощью  Настр. Упр.] (стр. 139).
- 2 Выделите коррекцию баланса белого кнопками  $\Delta \nabla \langle \rangle$  и нажмите кнопку .
- 3 Выберите ось кнопками  $\langle \rangle$ .
- 4 Выберите значение кнопками  $\Delta \nabla$  и нажмите кнопку .

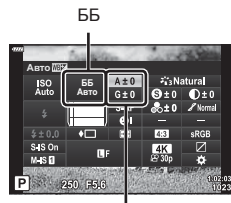

Коррекция баланса белого

### Для коррекции по оси **A** (красный-синий)

Передвиньте ползунок ближе к значку «+», чтобы выделить красные тона, или ближе к «-», чтобы выделить синие тона.

### Для коррекции по оси **G** (зеленый-маджента)

Передвиньте ползунок ближе к значку «+», чтобы выделить зеленые тона, или ближе к «-», чтобы выделить маджентовые тона.

- Выбор [Сброс] (Основное) в меню съемки 1 не приводит к сбросу выбранных значений.



### Изменение способа измерения камерой яркости (Замер)

Способ измерения яркости объекта камерой можно выбирать.

- Нажмите кнопку в режиме **P/A/S/M**.
  - В режимах **Auto**, **ART**, **SCN** и **AP** дисплей панели управления LV Super контролируется с помощью [Настр. Упр.] (стр. 139).
- Кнопками , , , выберите [Замер], затем нажмите кнопку .
- Выделите параметр кнопками , и нажмите кнопку .



Замер

	<b>Цифровой замер ESP</b>	Экспозиция замеряется в 324 областях кадра, а затем оптимизируется для текущего сюжета или для съемки портрета объекта (если для параметра  Приоритет Лиц] выбрано любое значение, кроме [OFF]). Этот режим рекомендуется для обычного использования.	
	<b>Средневзвешенный замер по центру</b>	Осуществляется усредненный замер освещенности объекта и фона с приоритетом центра объекта.	
	<b>Точечный замер</b>	Производится замер по небольшой области (около 2 % кадра); камера должен быть направлена на нужный объект. Экспозиция регулируется с учетом яркости в точке замера.	
	<b>Точечный замер (свет)</b>	Увеличение экспозиции, измеренной методом точечного замера. Светлые объекты остаются светлыми.	
	<b>Точечный замер (тени)</b>	Уменьшение экспозиции, измеренной методом точечного замера. Темные объекты остаются темными.	

### Точная настройка резкости (Резкость)

Обеспечивает настройку резкости изображения. Линии контура могут быть усилены для получения четкого и чистого снимка. Настройки сохраняются отдельно для каждого режима цвета.

- В зависимости от режима съемки изменения могут быть недоступны.

- Нажмите кнопку в режиме **P/A/S/M**.
  - В режимах **Auto**, **ART**, **SCN** и **AP** дисплей панели управления LV Super контролируется с помощью [Настр. Упр.] (стр. 139).
- Кнопками , , , выберите [Резкость], затем нажмите кнопку .
- Настройте резкость кнопками , и нажмите кнопку .



Резкость

## Точная настройка контраста

(Контраст)

Обеспечивает настройку контраста изображения. Увеличение контраста усиливает разницу между светлыми и темными областями для получения более интенсивного, отчетливого снимка. Настройки сохраняются отдельно для каждого режима цвета.

- В зависимости от режима съемки изменения могут быть недоступны.

### 1 Нажмите кнопку в режиме P/A/S/M.

- В режимах **Auto**, **ART**, **SCN** и **AP** дисплей панели управления LV Super контролируется с помощью  [Настр. Упр.] (стр. 139).

### 2 Кнопками $\Delta \nabla \triangleleft \triangleright$ выберите [Контраст], затем нажмите кнопку .

### 3 Настройте контраст кнопками $\triangleleft \triangleright$ и нажмите кнопку .

Контраст



## Точная настройка насыщенности

(Насыщен.)

Обеспечивает настройку цветовой насыщенности. Увеличение насыщенности делает снимки более яркими. Настройки сохраняются отдельно для каждого режима цвета.

- В зависимости от режима съемки изменения могут быть недоступны.

### 1 Нажмите кнопку в режиме P/A/S/M.

- В режимах **Auto**, **ART**, **SCN** и **AP** дисплей панели управления LV Super контролируется с помощью  [Настр. Упр.] (стр. 139).

### 2 Кнопками $\Delta \nabla \triangleleft \triangleright$ выберите [Насыщен.], затем нажмите кнопку .











### 3 Настройте насыщенность кнопками $\triangleleft \triangleright$ и нажмите кнопку .

Насыщен.







Обеспечивает настройку яркости и затенения. Приближает характеристики снимков к тому, что наблюдается, например, при увеличении яркости всего снимка в целом. Настройки сохраняются отдельно для каждого режима цвета.

- В зависимости от режима съемки изменения могут быть недоступны.

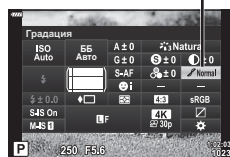
- 1 Нажмите кнопку  в режиме **P/A/S/M**.
  - В режимах **Auto**, **ART**, **SCN** и **AP** дисплей панели управления LV Super контролируется с помощью  [Настр. Упр.] (стр. 139).
- 2 Кнопками     выберите [Градация], затем нажмите кнопку .
- 3 Настройте тон кнопками   и нажмите кнопку .

Градация



 <b>Авто</b> (Осв. Теней)	Разделение изображения на детализированные участки с отдельной настройкой яркости для каждого из них. Эта настройка эффективна в случае изображений с участками большой контрастности со слишком яркими оттенками белого или слишком темными оттенками черного цвета.
 <b>Нормально</b> (Градац. Нормально)	Оптимальное затенение. Рекомендуется для большинства условий.
 <b>Высок.</b> (Градац. Выс. Ключ)	Используется тон, подходящий для яркого объекта.
 <b>Низкий</b> (Градац. Низк. Ключ)	Используется тон, подходящий для темного объекта.

## Применение эффектов фильтра к монохромным изображениям (Цветной фильтр)

Эффекты цветного фильтра можно добавлять при выборе для цветового режима значения [Однотонный] (стр. 81). В зависимости от цвета объекта эффекты цветного фильтра могут увеличить яркость объекта или контраст. Оранжевый цвет добавляет больше контраста, чем желтый, красный больше, чем оранжевый. Зеленый является оптимальным выбором для портретов и других подобных снимков.

- 1 Нажмите кнопку  в режиме **P/A/S/M**.
  - В режимах **Auto**, **ART**, **SCN** и **LAP** дисплей панели управления LV Super контролируется с помощью [Настр. Упр.] (стр. 139).
- 2 Кнопками  $\Delta$   $\nabla$   $\triangleleft$   $\triangleright$  выберите [Цветной фильтр], затем нажмите кнопку  $\odot$ .
- 3 Выделите параметр кнопками  $\triangleleft$   $\triangleright$  и нажмите кнопку  $\odot$ .



<b>N:Нет</b>	Создает обычное черно-белое изображение.
<b>Ye:Желтый</b>	Воспроизводит четкие очертания белого облака на естественно синем небе.
<b>Or:Оранжевый</b>	Слегка подчеркивает цвета синего неба и заката.
<b>R:Красный</b>	Сильно подчеркивает цвета синего неба и яркость темно-красной листвы.
<b>G:Зеленый</b>	Сильно подчеркивает цвета красных губ и зеленых листьев.

## Настройка тона монохромного изображения (Монохром)

Добавляет цветовой оттенок на черно-белые фотографии в режиме цвета [Однотонный] (стр. 81).

- 1 Нажмите кнопку в режиме **P/A/S/M**.
  - В режимах **Auto**, **ART**, **SCN** и **AP** дисплей панели управления LV Super контролируется с помощью Настр. Упр.] (стр. 139).
- 2 Кнопками выберите [Монохром], затем нажмите кнопку .
- 3 Кнопками выберите значение и нажмите кнопку .



<b>N:Нормальный</b>	Создает обычное черно-белое изображение.
<b>S:Сепия</b>	Позволяет снимать в однотонном режиме с оттенком сепия.
<b>B:Синий</b>	Позволяет снимать в однотонном режиме с синим оттенком.
<b>P:Пурпурный</b>	Позволяет снимать в однотонном режиме с пурпурным оттенком.
<b>G:Зеленый</b>	Позволяет снимать в однотонном режиме с зеленым оттенком.

## Настройка эффектов i-Enhance (Эффект)

Позволяет выбирать величину воздействия эффекта i-Enhance, если для режима цвета выбрано значение [i-Enhance] (стр. 81).

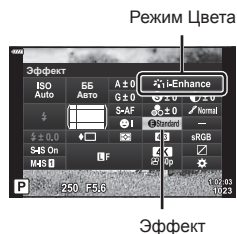

- 1 Нажмите кнопку в режиме **P/A/S/M**.
  - В режимах **Auto**, **ART**, **SCN** и **AP** дисплей панели управления LV Super контролируется с помощью Настр. Упр.] (стр. 139).
- 2 Кнопками выберите [Эффект], затем нажмите кнопку .
- 3 Настройте эффект кнопками и нажмите кнопку .



<b>Низкий (Эффект: низкий)</b>	Применение к изображениям низкого значения эффекта i-Enhance.
<b>Стандартный (Эффект: стандартный)</b>	Применение к изображениям стандартного значения эффекта i-Enhance.
<b>Высокий (Эффект: высокий)</b>	Применение к изображениям высокого значения эффекта i-Enhance.

## Выбор формата цветопередачи (Цвет. Простр.)

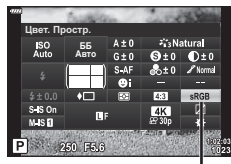

Выбор формата позволяет обеспечить правильную цветопередачу при воспроизведении снимков на мониторе или при печати на принтере. Эта функция эквивалентна функции [Цвет. Простр.] (стр. 142) в пользовательском меню.

- 1 Нажмите кнопку  в режиме **P/A/S/M**.
  - В режимах **AUTO**, **ART**, **SCN** и **AP** дисплей панели управления LV Super контролируется с помощью [Настр. Упр.] (стр. 139).
- 2 Кнопками  $\Delta$   $\nabla$   $\triangleleft$   $\triangleright$  выберите [Цвет. Простр.], затем нажмите кнопку .
- 3 Выберите формат цветопередачи с помощью кнопок  $\Delta$   $\nabla$  и нажмите кнопку .



Цвет. Простр.

sRGB	Общепринятым является стандартное цветовое пространство систем Windows. Оно имеет широкое распространение на мониторах, принтерах, цифровых камерах и в компьютерных приложениях. Эта настройка рекомендуется в большинстве ситуаций.
AdobeRGB	Стандартное цветовое пространство, разработанное компанией Adobe Systems Inc. Оно позволяет воспроизводить более широкий цветовой диапазон, нежели sRGB. Точная цветопередача доступна только в программах и на устройствах (мониторы, принтеры и т. д.), которые поддерживают данный стандарт.

- Параметр [AdobeRGB] недоступен в режиме **AUTO** (, стр. 34), **ART** (стр. 50), **SCN** (стр. 36), **AP** (стр. 40) или режиме видеоролика ()

## Изменение яркости светлых и темных зон

(Упр. светами и тенями)

Позволяет настраивать яркость отдельно для светлых и темных зон, а также полутонов. Предоставляет более широкое управление экспозицией по сравнению с одной только коррекцией экспозиции. Можно выборочно делать светлые зоны темнее или темные зоны светлее.

- В зависимости от режима съемки изменения могут быть недоступны.

### 1 Нажмите кнопку в режиме P/A/S/M.

- В режимах **Auto**, **ART**, **SCN** и **LAP** дисплей панели управления LV Super контролируется с помощью  [Настр. Упр.] (стр. 139).

### 2 Кнопками выберите [Упр. светами и тенями] и нажмите кнопку .

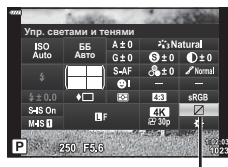

Упр. светлами и тенями

### 3 Нажмите кнопку **INFO** button для выбора необходимого диапазона тонов.

- Диапазон тонов меняется при каждом нажатии кнопки.

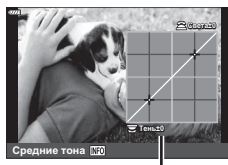

Выбранный диапазон тонов

### 4 Вращением дисков выберите необходимые настройки.

- **[Тени и света.]** выбрано  
Позволяет настраивать светлые зоны передним диском, а темные зоны задним диском.
- **[Средние тона]** выбрано  
Используйте передний или задний диск.
- Нажмите и удерживайте кнопку  для восстановления формы кривой по умолчанию.

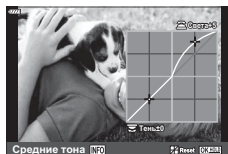

### 5 Для сохранения изменений нажмите кнопку .

- Сохранить внесенные изменения можно также полунажатием кнопки затвора.

## Назначение функций кнопкам (Функция Кнопки)

Кнопкам можно назначать другие действия вместо уже существующих у них функций.

### ■ Настраиваемые элементы управления

Кнопка	По умолчанию
Функция	AE/AF-L
Функция	(Цифровой телеков.)
Функция	<b>REC</b>

Для изменения функции назначенной кнопке выполните следующие действия.

- Нажмите кнопку в режиме **P/A/S/M**.
  - В режимах **Auto**, **ART**, **SCN** и **AP** дисплей панели управления LV Super контролируется с помощью [Настр. Упр.] (стр. 139).
- Кнопками выберите [Функция Кнопки], затем нажмите кнопку .
  - Отобразится элемент пользовательского меню [Функция Кнопки].
  - Из этих меню также можно войти в параметр [Функция Кнопки] (стр. 123, 139).
- Выделите нужную кнопку с помощью и нажмите .
- Выделите нужную функцию с помощью и нажмите кнопку .
- Для выхода еще раз нажмите кнопку .

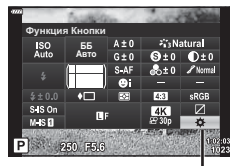

















Функция Кнопки



- Функции, назначенные кнопкам, могут быть недоступны в некоторых режимах.
- Доступные параметры зависят от текущего режима.





## ■ Доступные действия

 (AEL/AFL)	Нажмите эту кнопку, чтобы воспользоваться фиксацией АЕ или АФ. Функция кнопки меняется в зависимости от настройки [AEL/AFL] (стр. 145). Если выбрано АЕL, нажмите кнопку один раз, чтобы зафиксировать экспозицию и вывести на экран символ  . Нажмите кнопку снова, чтобы отменить фиксацию автоматической экспозиции.
 REC	Нажмите эту кнопку, чтобы записать видеоролик.
 (Репетир)	При нажатии этой кнопки диафрагма прикрывается до выбранного значения.
 (Баланс белого по эталону)	Для получения значения баланса белого нажмите кнопку спуска затвора, когда нажата эта кнопка (стр. 85). Выделите нужное число и нажмите кнопку  , чтобы сохранить значение.
 (Выбор Зоны Аф)	Нажмите эту кнопку, чтобы выбрать метку автофокуса (стр. 72).
MF	Нажмите эту кнопку для выбора режима [MF]. Повторное нажатие кнопки обеспечивает переключение в предыдущий режим автофокуса. Режим фокусировки можно также выбирать, удерживая эту кнопку нажатой и вращая диск.
 (Коррекция экспозиции)	Нажмите кнопку, чтобы настроить компенсацию экспозиции. В режиме <b>P</b> , <b>A</b> , <b>S</b> , <b>ART</b> ,  и видеоролика можно настроить компенсацию экспозиции, нажав кнопку и используя  или передний или задний диск для выбора нужного значения. В режиме <b>M</b> можно настроить выдержку или диафрагму, нажав кнопку и используя    или передний или задний диск для выбора нужных значений.
 (Цифровой телеконв.)	Нажмите эту кнопку для включения [Вкл.] или выключения [Откл.] цифрового зума (стр. 125).
 (Увеличить)	Нажмите эту кнопку, чтобы отобразить рамку увеличения, и нажмите ее еще раз, чтобы увеличить изображение. Для отмены увеличения нажмите и удерживайте эту кнопку.
Конт.коррекц.	Нажмите эту кнопку, чтобы включить или выключить отображение контурной коррекции. При использовании этой функции гистограмма и отображение темных и светлых зон будут недоступны (стр. 146).
 (Перекл. блок.  )	Нажмите и удерживайте эту кнопку, чтобы разблокировать или заблокировать возможность работы с сенсорным экраном.

## ■ Фиксация экспозиции (фиксация АЕ)

Экспозицию можно зафиксировать нажатием кнопки **AEL/AFL**. Используйте эту возможность для независимой регулировки фокусировки и экспозиции или для выполнения нескольких снимков при одной и той же экспозиции.

- При однократном нажатии кнопки, которой назначена функция **AEL**, экспозиция фиксируется, и отображается **AEL**.  «AEL/AFL» (стр. 145)
- Чтобы отменить фиксацию АЕ, еще раз нажмите кнопку, которой назначена функция **AFL**.
- Фиксация снимается при вращении диска выбора режимов, нажатии кнопки **MENU** или кнопки .

## Автофокус на рамке увеличения/автофокус с увеличением

(Super Spot AF)

При съемке можно увеличивать масштаб на дисплее. Для обеспечения большей точности при фокусировании выполните увеличение масштаба области фокусировки. При более высоких коэффициентах увеличения можно фокусироваться на меньших областях по сравнению со стандартной мишенью фокусировки. Во время увеличения можно изменять положение области фокусировки по мере необходимости.

- Для использования режима «Super Spot AF» сначала нужно назначить функцию [Q] какой-либо кнопке с помощью настройки «Функция Кнопки» (стр. 139).



### 1 Нажмите кнопку, которой назначена функция [Q] (увеличение).

- Приводит к отображению границы масштабирования.
- Граница отображается в том же месте, что и мишень, использованная ранее для автофокусирования.

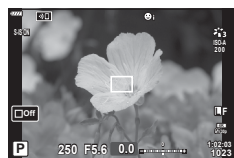

### 2 Используя $\Delta \nabla \langle \triangleright$ , поместите рамку в нужное место.

- Чтобы изменить положение центра, нажмите и удерживайте кнопку OK.

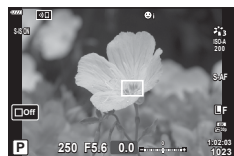

### 3 Скорректируйте размер рамки масштабирования для выбора коэффициента масштабирования.

- Нажмите кнопку **INFO**, а затем используйте кнопки  $\Delta \nabla$  или передний или задний диск для изменения размера рамки масштабирования.
- Нажмите кнопку OK для сохранения изменений и выхода из настройки.



#### 4 Нажмите еще раз кнопку, которой назначена функция [Q].

- Камера увеличит выбранную область до размера всего дисплея.
- Используйте для увеличения или уменьшения передний или задний диск.
- Можно также прокручивать изображение на дисплее кнопками со стрелками (△ ▽ ◀ ▶).
- В режиме съемки **M** во время изменения масштаба можно нажать кнопку **INFO** для выбора настройки диафрагмы или выдержки.
- Нажмите кнопку **Q** для возврата к рамке масштабирования.
- Нажмите кнопку **OK**, чтобы завершить операцию изменения масштаба для фокусировки.
- Завершить операцию изменения масштаба для фокусировки можно также нажатием с последующим удерживанием кнопки **Q**.



Настройка экспозиции отображается для режима **M**

#### 5 Нажмите наполовину кнопку спуска, чтобы выполнить фокусировку автоматически.

- Изменение масштаба фокусировки применяется только к изображению на экране. На снимки, полученные с помощью камеры, это никак не влияет.



- Для масштабирования фокусировки можно использовать сенсорные элементы управления.  «Съемка с использованием сенсорного управления» (стр. 32)

# 3 Воспроизведение

## Отображение информации во время просмотра

### Информация о просматриваемом изображении

#### Упрощенное представление

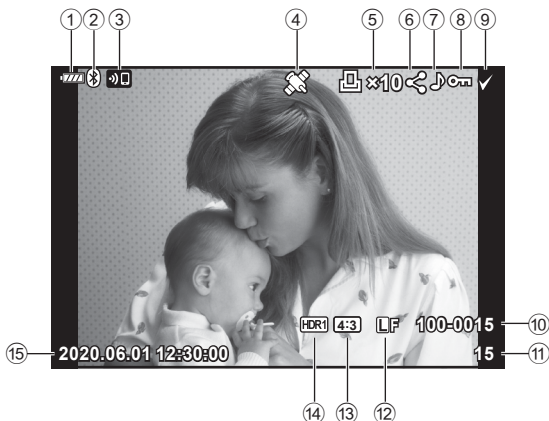

#### Общее представление

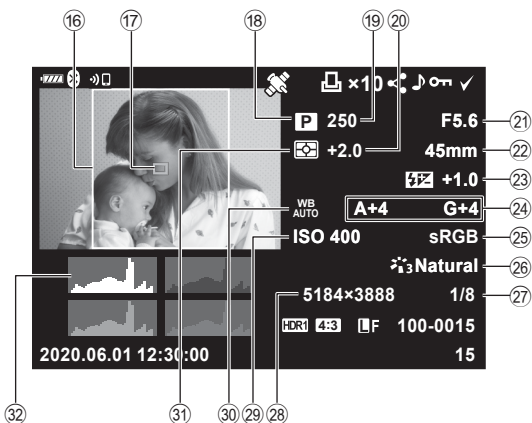

- ① Уровень заряда аккумулятора..... стр. 21
- ② Статус **Bluetooth**<sup>®</sup> подключения..... стр. 150–158
- ③ Состояние подключения к беспроводной сети ..... стр. 150–158
- ④ Добавление информации GPS ..... стр. 157
- ⑤ Порядок печати  
Количество экземпляров ..... стр. 116
- ⑥ Порядок обмена ..... стр. 115
- ⑦ Запись звука ..... стр. 118, 133
- ⑧ Защита ..... стр. 114
- ⑨ Выбранное изображение..... стр. 116
- ⑩ Номер файла..... стр. 143
- ⑪ Номер кадра
- ⑫ Качество изображения ..... стр. 87
- ⑬ Соотношение сторон ..... стр. 87
- ⑭ Изображение HDR ..... стр. 44
- ⑮ Дата и время ..... стр. 22
- ⑯ Граница соотношения сторон ..... стр. 87
- ⑰ Индикация Зоны Аф ..... стр. 72
- ⑱ Режим съемки..... стр. 29–66
- ⑲ Выдержка..... стр. 54–60
- ⑳ Коррекция экспозиции ..... стр. 71
- ㉑ Значение диафрагмы ..... стр. 54–60
- ㉒ Фокусн. Расс.
- ㉓ Регулировка интенсивности вспышки ..... стр. 94
- ㉔ Коррекция баланса белого ..... стр. 96
- ㉕ Цвет. Простр..... стр. 102
- ㉖ Режим Цвета..... стр. 81, 125
- ㉗ Степень сжатия..... стр. 149
- ㉘ Подсчет Пикселей..... стр. 149
- ㉙ Чувствительность ISO ..... стр. 74
- ㉚ Баланс белого ..... стр. 84
- ㉛ Режим замера ..... стр. 97
- ㉜ Гистограмма ..... стр. 28

## Переключение отображаемой информации

Для переключения информации, отображаемой во время воспроизведения, нажмите кнопку **INFO**.

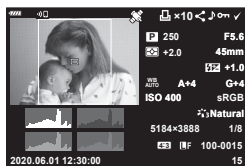
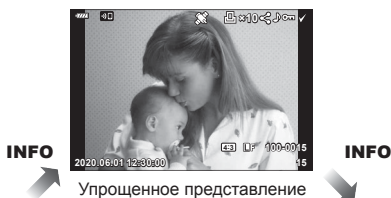
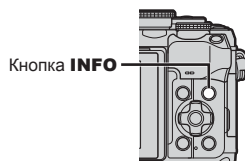









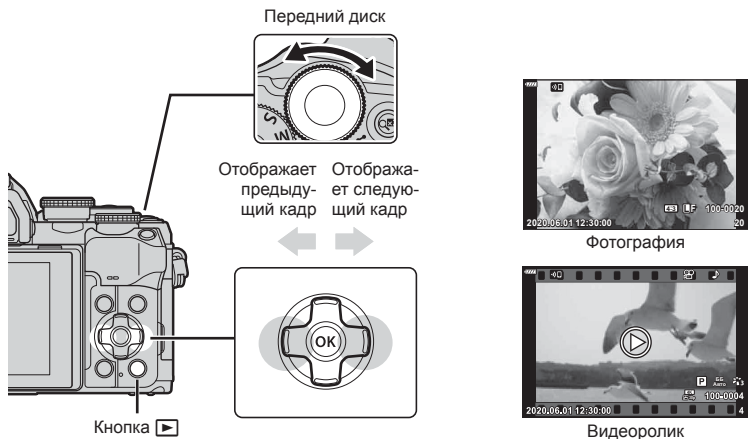











- К информации, отображаемой во время просмотра, можно добавить гистограмму и данные о светах и тенях. [▶ Инфо] (стр. 146)

## Просмотр фотографий и видеороликов

### 1 Нажмите кнопку .





- Отобразится фотография или видеоролик.
- Выберите нужную фотографию или видеоролик с помощью переднего диска управления или кнопок со стрелками.
- Чтобы вернуться в режим съемки, наполовину нажмите кнопку спуска или нажмите кнопку .





<b>Задний диск</b>	Увеличение (  ) / Каталог (  )
<b>Передний диск</b>	Предыдущий (  ) / Следующий (  ) Эта операция также доступна в режиме воспроизведения крупным планом.
<b>Кнопки со стрелками</b> (     )	Покадровое воспроизведение: показать следующий кадр (  ) / показать предыдущий кадр (  ) / перейти вперед на 10 кадров (  ) / перейти назад на 10 кадров (  ) Воспроизведение крупным планом: изменение области просмотра Для перехода к следующему (  ) или предыдущему кадру (  ) при воспроизведении крупным планом нажмите кнопку <b>INFO</b> . Просмотр в режиме каталога/календаря: выделение изображения
<b>Кнопка INFO</b>	Просмотр информации об изображении
<b>Кнопка</b>  (  )	Выберите изображения, которыми хотите поделиться (стр. 115)
<b>Кнопка</b> 	Защита изображения (стр. 114)
<b>Кнопка</b> 	Удаление изображения (стр. 115)
<b>Кнопка</b> 	Просмотр меню (на экране календаря нажмите эту кнопку для выхода из режима покадрового воспроизведения)

## Быстрый поиск фотографий

(просмотр в режиме каталога и календаря)

- В режиме покадрового просмотра поверните задний диск  () , чтобы перейти к просмотру каталога. Поверните диск еще раз, чтобы перейти к просмотру календаря.
- Поверните задний диск в положение  () , чтобы вернуться к режиму покадрового просмотра.







- Количество кадров для просмотра в режиме каталога можно изменять.  
  [Настр.] (стр. 147)



- Можно также использовать сенсорные элементы управления (стр. 121).

## Увеличение изображения

(Просмотр с увеличением)

В режиме покадрового просмотра поверните задний диск в положение  () для увеличения. Поверните диск в положение  () , чтобы вернуться к покадровому просмотру.

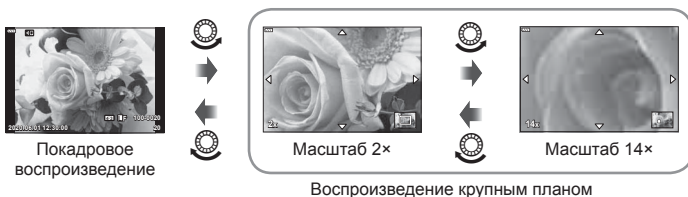





- Можно также использовать сенсорные элементы управления (стр. 120).

## Вращение

(Вращение)

Фотографии можно поворачивать.

- 1 Выведите фотографию на экран и нажмите кнопку .
- 2 Выберите пункт [Вращение] и нажмите кнопку .
- 3 Нажмите кнопку , чтобы повернуть изображение против часовой стрелки, или кнопку , чтобы повернуть его по часовой стрелке; изображение поворачивается при каждом нажатии кнопки.
  - Нажмите кнопку , чтобы сохранить настройки и выйти.
  - Повернутое изображение сохраняется с текущей ориентацией.
  - Поворот видео и защищенных изображений не поддерживается.





- Можно настроить автоматический поворот изображений в портретную ориентацию во время просмотра. меню просмотра > [f] (стр. 132)  
Функция [Вращение] недоступна, если для параметра [f] выбрано значение [Откл.].

## Просмотр изображений в режиме слайдшоу

Эта функция последовательно отображает снимки, сохраненные на карте памяти.

- 1 Нажмите кнопку на экране просмотра.
- 2 Выберите пункт и нажмите кнопку .

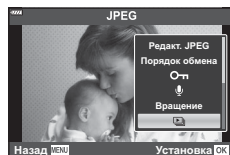

- 3 Настройте параметры.

<b>Старт</b>	Запуск слайд-шоу. Изображения отображаются одно за другим, начиная с текущего.
<b>Аудио-Фон</b>	Выбор [Вкл.] или [Откл.]
<b>Слайд</b>	Выбор типа данных для воспроизведения.
<b>Интервал Сл-Дшоу</b>	Выбор длительности отображения каждого слайда в диапазоне от 2 до 10 секунд.
<b>Интервал Видео</b>	Выберите [Полн.], чтобы полностью воспроизводить каждый видеоролик в слайд-шоу, или [Корот.], чтобы воспроизводить только начальную часть каждого видеоролика.

- 4 Выберите пункт [Старт] и нажмите кнопку .
  - Начнется воспроизведение слайдшоу.
  - Во время слайд-шоу нажимайте , чтобы настроить громкость динамика камеры. Для настройки баланса между звуком, записанным с изображением или видеороликом, и фоновой музыкой пользуйтесь кнопками во время отображения индикатора регулировки уровня звука.
  - Нажмите , чтобы остановить демонстрацию слайдов.

## Просмотр видеоролика

Выберите видеоролик и нажмите кнопку **OK**, чтобы открыть меню просмотра. Выберите [Воспр. Видео] и нажмите кнопку **OK** для воспроизведения. Перемотка вперед и назад осуществляется с помощью **</>**. Чтобы приостановить воспроизведение, нажмите кнопку **OK** еще раз. Во время паузы нажмите кнопку **Δ** для просмотра первого кадра и **∇** — для просмотра последнего кадра. Для просмотра предыдущих и следующих кадров используйте кнопки **<Δ>** или **<∇>** передний диск. Чтобы остановить просмотр, нажмите кнопку **MENU**.

- Кнопками **Δ ∇** можно изменить громкость во время воспроизведения.



- Можно также использовать сенсорные элементы управления (стр. 120).

### Просмотр видеороликов размером 4 ГБ и более

Размер длинного видеоролика может превышать 4 ГБ. Видеоролики размером более 4 ГБ записываются в виде нескольких файлов. Файлы можно воспроизводить как один видеоролик.

#### 1 Нажмите кнопку **▶**.

- Отобразится последний видеоролик.

#### 2 Выведите на экран нужный видеоролик и нажмите кнопку **OK**.

- [Воспр. сначала]: воспроизведение поделенного видео с начала до конца  
[Воспр. Видеоролика]: воспроизведение файлов по отдельности  
[Удалить весь **OK**]: удаление всех частей поделенного видеоролика  
[Удаление]: удаление файлов по отдельности

- Для воспроизведения видеороликов на компьютере рекомендуем использовать последнюю версию программного обеспечения Olympus Workspace. Прежде чем запустить программное обеспечение в первый раз, подключите камеру к компьютеру.

## Защита снимков

(**OK**)



Защищайте снимки от случайного удаления. Выведите на экран снимок, который нужно защитить, и нажмите кнопку **OK**, чтобы добавить на изображение символ **OK** (защита). Чтобы снять защиту, нажмите кнопку **OK** еще раз. Также можно защитить несколько выбранных изображений.

**OK** «Выбор изображений (**OK**, Удалить выделенное, Выбранный порядок)» (стр. 116)

Значок **OK** (защита)







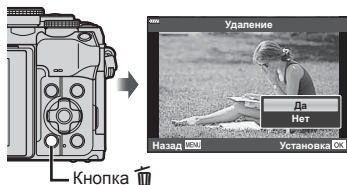

- После форматирования с карты памяти будут удалены все данные, включая защищенные изображения.

Выведите на экран изображение, которое нужно удалить, и нажмите кнопку . Выберите пункт [Да] и нажмите кнопку .



## Установка очередности переноса изображений









(Порядок обмена)

Изображения, которые нужно перенести на смартфон, можно выбрать заранее. Также можно использовать OI.Share для просмотра изображений, включенных в порядок обмена. Выведите на экран изображение, которое нужно перенести, и нажмите кнопку  () (), чтобы установить порядок обмена. На изображении будет отображаться значок . Чтобы отменить порядок обмена, нажмите кнопку  () еще раз.

Выбрать изображения для переноса и заранее установить очередность переноса можно одновременно.

- Список изображений для переноса может содержать не более 200 кадров.
- Порядок обмена не может включать изображения в формате RAW.





Если кнопке  () в данный момент назначена функция, отличающаяся от  () () () с помощью параметра  () [Функция] в пользовательских меню (стр. 139).



## Отмена порядка обмена

(Сброс порядка обмена)

Отмените порядок предоставления доступа, установленный для изображений.



- 1 Выделите [Сброс порядка обмена] в меню просмотра  и нажмите кнопку .
- 2 Выберите пункт [Да] и нажмите кнопку .

## Выбор изображений

(**Отп**, Удалить выделенное, Выбранный порядок)

Можно выбрать несколько изображений, к которым следует применить функции [**Отп**], [Удалить Выделенное] или [Выбранный порядок].

- Чтобы выбрать несколько изображений, сначала нужно выбрать [] для [ Функция] (стр. 139).

Нажмите кнопку  (**Отп**) на экране в режиме каталога (стр. 112), чтобы выбрать изображение. На изображении появится значок . Чтобы отменить выбор, повторно нажмите кнопку .

Нажмите кнопку , чтобы открыть меню, а затем выберите [**Отп**], [Удалить Выделенное] или [Выбранный порядок].

Эта функция также доступна в режиме покадрового просмотра.





- Можно также использовать сенсорные элементы управления (стр. 121).



## Создание порядка печати

(DPOF)



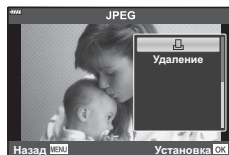

Можно выбрать фотографии для печати, а также количество экземпляров и информацию, которая будет напечатана на каждом снимке. Печать фотографий можно выполнять в центрах полиграфии, поддерживающих формат Digital Print Order Format (DPOF). Порядок печати хранится на карте памяти.

- 1 Нажмите кнопку  на экране просмотра.
- 2 Выберите [] (Порядок печати) и нажмите кнопку .



- 3 Выберите [] или [ALL] и нажмите кнопку .

### Отдельная фотография

Кнопками   выберите кадр, который нужно напечатать, затем кнопками   выберите количество экземпляров.

- Для того чтобы отложить для последующей печати несколько фотографий, повторите этот шаг. Нажмите кнопку , когда все снимки будут выбраны.

### Все фотографии

Выберите [ALL] и нажмите кнопку .

- 4 Выберите формат даты и времени и нажмите кнопку .





<b>Нет</b>	Печать фотографий осуществляется без указания даты и времени.
<b>Дата</b>	Во время печати на фотографии наносится дата съемки.
<b>Время</b>	Во время печати на фотографии наносится время съемки.

- В процессе печати данную настройку изменить нельзя.

## 5 Выберите [Установка] и нажмите кнопку .

- Параметры применяются ко всем снимкам, сохраняемым на карте памяти, используемой для просмотра.
- Нельзя использовать камеру для изменения порядка печати, созданного на другом устройстве. После создания нового порядка печати имеющийся порядок печати, созданный на другом устройстве, удаляется.
- Порядок печати не может включать изображения в формате RAW или видеоролики.



- Изображения для печати также можно отметить с помощью кнопки  (⊙). Если кнопке  в данный момент назначена функция, отличающаяся от , назначьте ей функцию  с помощью параметра [Функция ] в пользовательских меню (стр. 139).



## Удаление всех или отдельных фотографий из порядка печати

Можно сбросить данные о печати как для всех отложенных фотографий, так и для отдельных снимков.



### 1 Нажмите кнопку на экране просмотра.

### 2 Выберите (Порядок печати) и нажмите кнопку .

### 3 Выберите и нажмите кнопку .

- Для того чтобы удалить все фотографии из порядка печати, выберите [Сброс] и нажмите кнопку . Для выхода без удаления всех фотографий выберите [Сохранить] и нажмите кнопку .

### 4 Выберите фотографии, которые нужно удалить из порядка печати, с помощью кнопок .

- Используйте , чтобы установить количество экземпляров, равное 0. Когда все фотографии, которые необходимо удалить из порядка печати, выбраны, нажмите кнопку .

### 5 Выберите формат даты и времени и нажмите кнопку .

- Данный параметр применяется ко всем кадрам, содержащим данные об отложенной печати.
- Параметры применяются ко всем снимкам, сохраняемым на карте памяти, используемой для просмотра.

### 6 Выберите [Установка] и нажмите кнопку .

## Добавление звуковой заметки



Можно добавить звуковую заметку к снимкам с помощью стереомикрофона. Звуковые заметки заменяют текстовые заметки к снимкам.

- Продолжительность звуковой заметки составляет не более 30 с.

**1** Выведите на экран изображение, к которому нужно добавить аудиозапись, и нажмите кнопку **OK**.

- Запись звука не доступна для защищенных изображений.
- Звуковую заметку также можно добавить к фотографии с помощью функции [Редакт.] в меню воспроизведения. Выберите фотографию с помощью функций [Редакт.] > [Выб. Фото], нажмите кнопку **OK** и выберите [🎤].

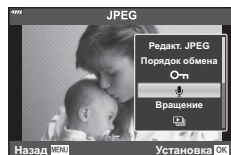

**2** Выберите [🎤] и нажмите кнопку **OK**.

- Чтобы выйти без добавления заметки, выберите [Нет].

**3** Выберите [🎤 Старт] и нажмите **OK**, чтобы начать запись.

**4** Нажмите кнопку **OK**, чтобы закончить запись.

- Изображения, сопровождающиеся аудиозаписью, отмечаются символом 🎵.

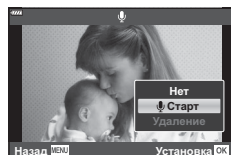

- Для удаления заметки выберите [Удаление] на шаге 3.

## Воспроизведение аудиозаписи

(Воспр. 🎵)

Если для текущего изображения имеется аудиозапись, при нажатии кнопки **OK** отображаются параметры воспроизведения звука. Выделите [Воспр. 🎵] и нажмите кнопку **OK** для запуска воспроизведения. Чтобы завершить воспроизведение, нажмите кнопку **OK** или **MENU**. Во время воспроизведения можно изменять громкость кнопками **△** **▽**.



- Аудиозаписи также можно воспроизводить с помощью сенсорных кнопок (стр. 120).

## Прокрутка панорам

Панорамы, состоящие из нескольких изображений, соединенных вместе, можно просматривать на дисплее с прокруткой.

**1** Выберите панораму в режиме покадрового просмотра.

**2** Поверните задний диск в положение **Q**.

- Используйте **△ ▽ <|>** для прокрутки.



- Во время воспроизведения можно повернуть задний диск в положение **Q**, чтобы увеличить масштаб с 2× до 14×, или в положение **Q**, чтобы уменьшить масштаб. Нажмите кнопку **⊗**, чтобы вернуться в режим покадрового просмотра.
- Чтобы просмотреть другие изображения с коэффициентами масштабирования выше 2×, нажмите кнопку **INFO**, а затем нажмите **<|>**. Нажмите кнопку **INFO** еще раз, чтобы снова включить прокрутку. Также можно просмотреть другие изображения с помощью переднего диска управления.



- Можно также использовать сенсорные элементы управления (стр. 120).

## Использование сенсорного экрана

Для работы с изображениями можно использовать сенсорный экран.

- Не прикасайтесь к дисплею ногтями и другими острыми предметами.
- Выполнению операций с сенсорным экраном могут помешать перчатки или защитная пленка экрана.

### Покадровое воспроизведение

#### ■ **Отображение предыдущего или следующего изображения**

- Двигайте палец влево, чтобы перейти к следующему изображению, или вправо, чтобы перейти к предыдущему.





#### ■ **Увеличить**

- Слегка коснитесь экрана, и на нем появятся ползунок и значок .
- Двигайте ползунок вверх или вниз для увеличения или уменьшения.
- Для прокрутки отображаемой области увеличенного изображения перемещайте ее пальцем.





#### ■ **Воспроизведение аудиозаписей/ видеороликов**

- Коснитесь , чтобы начать воспроизведение.
- Чтобы настроить громкость во время воспроизведения, поместите палец на дисплей и проведите вверх или вниз.
- Воспроизведение видеороликов можно приостановить, коснувшись дисплея. Чтобы возобновить воспроизведение, коснитесь дисплея еще раз.
- Во время паузы можно сдвинуть индикатор положения воспроизведения, расположенный в нижней части экрана, влево или вправо, чтобы выбрать новую начальную точку.
- Коснитесь , чтобы завершить воспроизведение.









## Просмотр в режиме каталога/календаря

При легком касании дисплея во время покадрового просмотра отображается символ . Нажмите , чтобы перейти к просмотру каталога. Нажмите , чтобы перейти к просмотру календаря.

### ■ Отображение предыдущей или следующей страницы

- Двигайте палец вверх, чтобы перейти на следующую страницу, или вниз, чтобы вернуться на предыдущую.
- Кнопками  или  выберите количество отображаемых изображений.  [Настр.] (стр. 139)
- Нажмите  несколько раз, чтобы вернуться к покадровому просмотру.

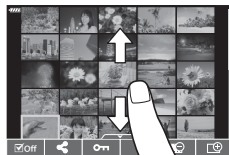





### ■ Просмотр изображений

- Нажмите на изображение, чтобы просмотреть его в покадровом режиме.

## Выбор и защита снимков

Чтобы просмотреть сенсорное меню, слегка коснитесь дисплея (покадровый просмотр) или коснитесь символа  (просмотр списка). Нужную операцию можно выполнить, касаясь значков в сенсорном меню.



	Выберите изображение. Можно выбрать несколько изображений и удалить их одновременно.
	Позволяет выбрать изображения, которые нужно перенести на смартфон.  «Установка очередности переноса изображений (Порядок обмена)» (стр. 115)
	Устанавливает защиту изображения.

## Просмотр изображений в режиме автопортрет

### ■ Отображение предыдущего или следующего изображения

Элементы управления такие же, как для покадрового просмотра (стр. 120).

### ■ Увеличить

Элементы управления такие же, как для покадрового просмотра (стр. 120).

### ■ Воспроизведение аудиозаписей/видеороликов

Элементы управления такие же, как для покадрового просмотра (стр. 120).

### ■ Выбор снимков для общего доступа

- Коснитесь экрана, чтобы отобразить значок общего доступа.
- Коснитесь , чтобы выбрать снимки, которыми хотите поделиться.



### ■ Возврат в режим съемки

- Коснитесь , чтобы вернуться в режим съемки (стр. 69).



- Кнопка **INFO** не работает в режиме автопортрета.

# 4 Функции меню

## Действия в базовом меню

Меню можно использовать для индивидуальной настройки камеры и задействования параметров съемки и воспроизведения, недоступных в режиме Live Control, на панели управления LV Super и т.д.

Вкладка	Название вкладки	Описание
	Меню съемки 1	Пункты меню, связанные с фотосъемкой.
	Меню съемки 2	Подготовка камеры к съемке или доступ к настройкам фотосъемки.
	Меню видео	Пункты меню, связанные с записью видеороликов. Регулировка базовых и пользовательских настроек.
	Меню просмотра	Пункты меню, связанные с воспроизведением и ретушированием.
	Пользовательское меню	Пункты меню для пользовательской настройки камеры.
	Меню настройки	Пункты меню, предназначенные для настройки часов, выбора языка интерфейса и т. п.

### Функции, выбор которых невозможен из меню

Ряд параметров нельзя выбрать из меню посредством кнопок со стрелками.

- Параметры, не устанавливаемые в текущем режиме съемки.
- Параметры, не устанавливаемые по причине выполненной установки одного из параметров:

Такие настройки, как «режим цвета», недоступны, когда диск выбора режимов находится в положении .

### 1 Нажмите кнопку **MENU**, чтобы открыть меню.



- После выбора опции в течение 2 секунд отображается пояснение.
- Нажмите на кнопку **INFO**, чтобы увидеть руководство или скрыть его.

2 С помощью  $\Delta$   $\nabla$  выберите вкладку и нажмите кнопку  $\triangleright$ .

- При выборе  $\star$  пользовательского меню отображается вкладка группы меню. Используйте кнопки  $\Delta$   $\nabla$  для выбора группы меню, а затем нажмите на кнопку  $\triangleright$ .



Группа меню

3 Выберите пункт с помощью кнопок  $\Delta$   $\nabla$  и нажмите кнопку  $\triangleright$  для отображения опций выбранного пункта.



4 Воспользуйтесь кнопками  $\Delta$   $\nabla$  для выделения опции и нажмите кнопку  $\odot$  для выбора.

- Несколько раз нажмите кнопку **MENU** для выхода из меню.



- Значения по умолчанию для всех параметров см. в разделе «По умолчанию» (стр. 177).

## Использование Меню съемки 1/Меню съемки 2

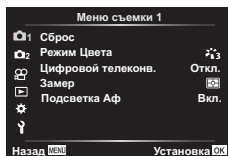

### Меню съемки 1

- $\star$  Сброс
- Режим Цвета (стр. 81, 125)
- Цифровой телеконв. (стр. 125)
- Замер (стр. 97)
- Подсветка Аф (стр. 126)

### Меню съемки 2

- $\star$  Стабилизация (стр. 95)
- Скорость электр. зума (стр. 126)
- $\star$  (стр. 94)
- Мультиэкспозиция (стр. 126)
- Интерв. съемка/таймлапс (стр. 128)
- Настройки Беззв.  $\heartsuit$  режима (стр. 130)
- $\star$  Режим RC (стр. 130)

## Возврат к настройкам по умолчанию (Сброс)

Настройки камеры можно легко сбросить, восстановив конфигурацию по умолчанию. Вы можете сбросить почти все настройки или же только те, которые напрямую связаны с фотографией — по вашему выбору.

- 1 Выберите [Сброс] в Меню съемки 1 и нажмите кнопку .
- 2 Выделите параметр сброса ([Полное] или [Основное]) и нажмите кнопку .
  - Чтобы сбросить все настройки, кроме времени, даты и некоторых других, выделите опцию [Полн.] и нажмите кнопку . «По умолчанию» (стр. 177)
- 3 Выберите [Да] и нажмите кнопку .

## Параметры обработки (Режим Цвета)

Вы можете делать отдельные корректировки контрастности, резкости и других параметров в настройках [Режим Цвета] (стр. 81). Изменения параметров хранятся отдельно для каждого режима цвета.

- 1 Выберите [Режим Цвета] в Меню съемки 1 и нажмите кнопку .
  - Отобразятся режимы цвета, доступные в текущем режиме съемки.

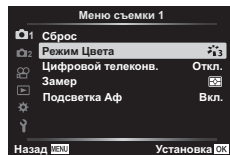

- 2 Выберите нужный параметр кнопками и нажмите кнопку .
  - Для настройки подробных параметров выбранного режима цвета нажмите кнопку . Для некоторых режимов цвета подробные параметры недоступны.
  - Изменение контрастности действует только в режиме [Нормально].

## Цифровой Зум (Цифровой телеконв.)

Эта опция позволяет вырезать в центре кадра участок тех же размеров, что и параметр размера, выбранный для качества изображения, и увеличивает вырезанную область так, чтобы заполнить весь экран. Коэффициент масштабирования увеличивается примерно в 2x. Это позволяет выходить при увеличении за пределы возможностей фокусного расстояния объектива - хорошая возможность в случае, если вы не можете сменить объектив или если вам сложно подобраться ближе к объекту съемки.

- 1 Выберите для параметра [Цифровой телеконв.] в Меню съемки 1 значение [Вкл.].
- 2 Изображение на экране будет увеличено в два раза.
  - Изображение объекта съемки будет записано так, как оно отображается на экране.
  - Цифровой зум недоступен, когда выбрано «Панорама», «Мультиэкспозиция» или «Коррекц. трапец. искр.».
  - Когда отображается изображение формата RAW, сделанное при значении [Вкл.], выбранном для параметра [Цифровой телеконв.], область, видимая на экране, обозначается рамкой.
  - Метка AF исчезает.
  - На экране появляется значок .

## Улучшение фокуса в условиях темноты (Подсветка Аф)

Подсветка Аф (вспомогательная лампа Аф) используется для повышения эффективности фокусировки в условиях темноты. Выберите [Откл.], чтобы отключить подсветку Аф.

## Выбор скорости масштабирования (Скорость электр. зума)

Выбор скорости, с которой электронные зум-объективы будут увеличивать или уменьшать изображение при использовании кольца масштабирования во время фотосъемки.

- 1 Выделите [Скор. электр. зума] в Меню съемки 2 и нажмите кнопку  $\triangleright$ .
- 2 Выберите нужный параметр кнопками  $\Delta$   $\nabla$  и нажмите кнопку  $\text{OK}$ .

## Запись изображений с несколькими экспозициями на одном снимке (Мультиэкспозиция)

Сделайте два снимка и скомбинируйте его в единое изображение. В качестве альтернативы можно будет сделать один снимок и сочетать его с существующим изображением, сохраненным на карте памяти.

Комбинированное изображение записывается при текущих настройках качества изображения. Для мультиэкспозиции с участием существующего изображения можно использовать только снимки в формате RAW.

Если вы записываете мультиэкспозицию с применением снимка RAW, выбранного для [Скор. электр. зума], его затем можно выбрать для последующих мультиэкспозиций с использованием функции [Наложение], что позволит вам создавать мультиэкспозиции на базе трех или более фотографий.

- Данная опция доступна в режимах **P**, **A**, **S** и **M**.
- 1 Выберите опцию [Мультиэкспозиция] в Меню съемки 2 и нажмите на кнопку  $\triangleright$ .
  - 2 Используйте кнопки  $\Delta$   $\nabla$  для выбора позиции и нажмите кнопку  $\triangleright$ .
    - Используйте кнопки  $\Delta$   $\nabla$  для выбора настройки, а затем нажмите на кнопку  $\text{OK}$ .

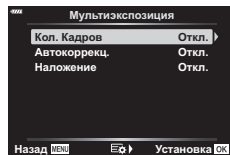

<b>Количество кадров</b>	[Откл.]: не создавать дополнительных мультиэкспозиций. [2 кадра]: создать мультиэкспозицию по 2 снимкам.
<b>Автокоррекция</b>	[Вкл.]: каждый из снимков участвует в мультиэкспозиции с половинной яркостью. [Откл.]: яркость снимков, участвующих в мультиэкспозиции, не корректируется.
<b>Наложение</b>	[Вкл.]: съемка мультиэкспозиции, которая включает существующие изображения RAW, хранящиеся на карте памяти. [Откл.]: создание мультиэкспозиции на основании 2 следующих снятых фотографий. • Опция [Наложение] доступна только тогда, когда в качестве значения опции [Кол. Кадров] выбрано [2 кадра].

**3** Если для опции [Наложение] выбрано значение [Вкл.], вам предложат выбрать изображение для создания мультиэкспозиции.

- Выделите фотографию при помощи кнопок со стрелками ( $\Delta$   $\nabla$   $\langle$   $\rangle$ ) и нажмите на кнопку  $\odot$ .
- Выбрать можно только изображения RAW.

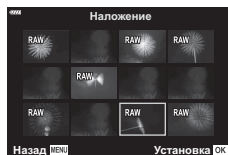

**4** Нажмите на кнопку  $\odot$  в меню мультиэкспозиции для сохранения выбранных настроек.

- Отобразится меню съемки.

**5** Нажмите кнопку **MENU** и выйдите из меню.

- Отобразится значок  $\square$ .
- Если выбрана опция [Наложение], то выбранная фотография будет показана наложенной на вид, отображаемый в объективе.





**6** Сделайте снимки.

- Первый снимок (или, если выбрана опция [Наложение], ранее сделанная и выбранная фотография) будет виден как наложенный на изображение в объективе при подготовке к съемке следующего кадра.
- Значок « $\square$ » станет зеленым.
- Как правило, мультиэкспозиция создается после того, как сделан второй снимок.
- Нажатие на кнопку  $\square$  позволит вам повторно сделать первый снимок.
- Если для опции [Наложение] выбрано значение [Вкл.], вы можете делать дополнительные снимки, которые будут накладываться на ранее сделанные и выбранные фотоснимки.

**7** Нажмите на кнопку **MENU** или на кнопку  $\square$ , чтобы прекратить работу в режиме мультиэкспозиции.



- Если вы прекратите работу в режиме мультиэкспозиции путем нажатия на кнопку **MENU**, для параметра [Кол. Кадров] в меню мультиэкспозиции будет выбрано значение [Откл.].
- При окончании режима мультиэкспозиции значок « $\square$ » исчезает с экрана.
- Во время работы в режиме мультиэкспозиции камера не переходит в спящий режим.
- Снимки, сделанные другими камерами, нельзя использовать для мультиэкспозиции.
- Снимки RAW, перечисленные на дисплее выбора изображений при выборе значения [Вкл.] для опции [Наложение], - это снимки, обработанные с применением настроек, которые действовали в момент съемки фотографии.
- На дисплее выбора изображений функции [Наложение] показаны RAW-копии фотографий, снятых в режиме качества изображения RAW + JPEG.
- Выйдите из режима мультиэкспозиции, прежде чем регулировать настройки съемки. Некоторое настройки нельзя корректировать, если камера находится в режиме мультиэкспозиции.

- Выполнение какой-либо из этих операций после получения первого снимка прекращает фотосъемку в режиме мультиэкспозиции:  
выключение камеры, нажатие кнопки  или **MENU**, выбор другого режима съемки или подключение кабелей любого типа. Мультиэкспозиция также отменяется, если аккумулятор разряжен.
- Эту функцию нельзя использовать при интервальной фотосъемке по таймеру.
- Изображения, при получении которых в качестве параметра [ ←] был указан формат RAW, также могут использоваться при наложении во время воспроизведения.



## Автоматическая съемка с заданным интервалом

(Настр. замед.съемки)

Камеру можно настроить таким образом, чтобы кадры делались через заданной задержкой по времени. Снятые кадры можно также записать в виде видеоролика. Такая настройка возможна только в режимах **P/A/S/M**.

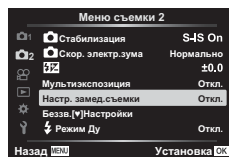
- 1 Выберите [Настр. замед.съемки] в  Меню съемки 2 и нажмите кнопку .



- 2 Выберите [Вкл.] и нажмите .
- 3 Отрегулируйте описанные далее настройки и нажмите кнопку .

<b>Количество кадров</b>	Задайте количество снимаемых кадров.
<b>Ожидание</b>	Устанавливает время задержки перед началом съемки.
<b>Интервал</b>	Устанавливает интервал между снимками после начала съемки.
<b>Видео из снимков</b>	Устанавливает формат записи последовательности снимков. [Откл.]: запись каждого кадра в виде фотографии. [Вкл.]: запись каждого кадра в виде фотографии с последующим объединением в один видеоролик.
<b>Параметры видео</b>	[Разрешение видео]: выберите размер для видео из снимков. [Частота Кадров]: выберите частоту кадров для видео из снимков.

- Время начала и окончания, показанное на дисплее, предназначено только для ориентира. Фактическое время зависит от условий съемки.
- 4 Значения [Откл.]/[Вкл.] отобразятся еще раз; убедитесь, что выделено значение [Вкл.] и еще раз нажмите кнопку .
  - 5 Выполните съемку.



- Кадры снимаются, даже если изображения не фокусируются в режиме автофокуса. Если вы хотите зафиксировать положение фокуса, снимайте в режиме ручной фокусировки.
- [Просм.Зап.] (стр. 136) действует в течение 0,5 секунды.
- Если время задержки перед началом съемки или интервал между снимками установлен равным или больше 1 минуты 31 секунды, экран и камера будут отключаться после 1 минуты. За 10 секунд до съемки питание автоматически повторно включится. Когда экран выключится, нажмите кнопку затвора, чтобы включить его снова.
- Если режим автофокуса (стр. 85) задан как [C-AF] или [C-AF+TR], эти настройки будут автоматически изменены на [S-AF].
- Во время таймлапс съемки сенсорное управление недоступно.
- Съемка с ручной выдержкой, съемка с длительной выдержкой и комбинированная съемка невозможна во время таймлапс съемки.
- Эту функцию нельзя использовать в режиме «Мультиэкспозиция».
- Если время зарядки вспышки превышает длительность интервала между снимками, вспышка работать не будет.
- Если какой-либо из снимков (или несколько) не будут записаны правильно, получить видео из снимков будет невозможно.
- Если на карте памяти недостаточно места, видео из снимков записано не будет.
- Следующие действия приводят к отмене таймлапс съемки: использование диска выбора режимов, кнопки **MENU**, кнопки  или кнопки разблокировки объектива; подключение USB-кабеля; выключение камеры
- В случае недостаточного заряда аккумулятора съемка может завершаться преждевременно. Перед началом съемки убедитесь, что аккумулятор заряжен.
- Видеоролики, записанные со значением [4K], выбранным для [Параметры видео] > [Разрешение видео], могут не отображаться на некоторых компьютерных системах. Дополнительно об этом можно узнать на веб-сайте OLYMPUS.

## Настройки беззвучного режима (Настр. беззв. [♥] реж.)

Если съемка выполняется в беззвучном режиме, выберите следующие параметры (стр. 78):

- Подавл.Шума Вкл./Откл.
- Включить или отключить [■)], [Подсветка Аф] и [Вспышка]

- 1 Выберите [Настройки беззв. [♥]] в Меню съемки 2 и нажмите кнопку ▷.

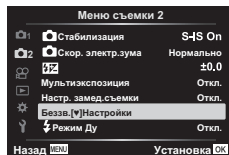

- 2 Выберите нужный параметр кнопками △ ▽ и нажмите ▷.

- 3 Настройте следующие параметры и нажмите кнопку (OK).

Подавл.Шума [♥]	[Авто]: уменьшение шума при длинной экспозиции во время съемки в беззвучном режиме (стр. 78). При подавлении помех звук спускаемого затвора может быть слышен. [Откл.]: подавление шума отключено.
■)) (звуковой сигнал)	[Разрешено]: камера использует текущие параметры, выбранные для [■)] в пользовательском меню (стр. 140). [Запрещено]: отключение звукового сигнала во время съемки в беззвучном режиме.
Подсветка Аф	[Разрешено]: камера использует текущие параметры, выбранные для [Подсветка Аф] в Меню съемки 1 (стр. 126). [Запрещено]: отключение функции «Подсветка Аф» во время съемки в беззвучном режиме.
Вспышка	[Разрешено]: камера использует текущие параметры вспышки (стр. 74). [Запрещено]: отключение вспышки в беззвучном режиме съемки.

## Фотосъемка с беспроводным удаленным управлением вспышкой (Режим RC)

В камере предусмотрена возможность фотосъемки со вспышкой с беспроводным управлением с использованием встроенной вспышки и специальной вспышки, поддерживающей функцию дистанционного управления. «Фотосъемка с беспроводным удаленным управлением вспышкой» (стр. 166)

## Использование меню видео

Функции записи видеороликов собраны в меню видео.

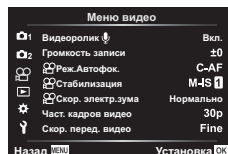

Параметр	Описание	
<b>Видеоролик</b>	[Откл.]: запись видеороликов без звука. [Вкл.]: запись видеороликов со звуком. [Вкл. ]: запись видеороликов со звуком; подавление шума ветра включено.	—
<b>Громкость записи</b>	Настройте чувствительность встроенного микрофона. Отрегулируйте чувствительность с помощью кнопок $\Delta$ $\nabla$ , проверяя пиковый уровень звука, полученный микрофоном за несколько предыдущих секунд.	—
<b>Реж.Автофок.</b>	Выбор режима автофокусировки для видеосъемке.	85
<b>Стабилизация</b>	Настройка стабилизации изображения при видеосъемке.	95
<b>Скорость электр. зума</b>	Выберите скорость, с которой электронные зумобъективы будут увеличивать или уменьшать изображение во время записи видеоролика.	—
<b>Част. кадров видео</b>	Выбор частоты кадров для записи видео. <ul style="list-style-type: none"> <li>При съемке видеороликов, предназначенных для просмотра на экране телевизора, выберите частоту кадров, соответствующую видеостандарту, используемому в телевизионном устройстве, иначе видеоролик может воспроизвестись неправильно. Видеостандарты зависят от страны или региона: в одних используется NTSC, в других — PAL.                             <ul style="list-style-type: none"> <li>При съемке для просмотра на NTSC-устройствах выберите 60p (30p)</li> <li>При съемке для просмотра на PAL-устройствах выберите 50p (25p)</li> </ul> </li> </ul>	88
<b>Скор. перед. видео</b>	Выбор коэффициента сжатия для записи видео.	88

- В видеоролике могут быть записаны звуки, сопровождающие работу камеры. Во избежание этого рабочие звуки камеры можно уменьшить, задав параметру [Реж.Автофок.] значение [S-AF] или [PФ], или же стараться минимально пользоваться кнопками камеры при записи ролика.
- В режиме **ART** (Диорама) звук не записывается.
- Когда для режима [Видеоролик ] задано значение [Откл.], отображается буква **OFF**.

## Использование меню просмотра

### Меню просмотра

 (стр. 113)



Редакт.

Порядок печати (стр. 116)

Защита сброса (стр. 135)

Сброс порядка обмена (стр. 115)

Подключение устройства (стр. 151)

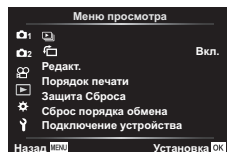

4

Функции меню (меню воспроизведения)









### Автоматический разворот снимков в портретной ориентации при воспроизведении

Если для этой опции задать значение [Вкл.], изображения, сделанные в портретной ориентации, будут автоматически развернуты в нужное положение при демонстрации на дисплее.

### Ретуширование снимков

(Редакт.)

Создание ретушированных изображений. Если снимки сделаны в формате RAW, вы можете отрегулировать рабочие настройки, такие как арт-фильтры, в момент съемки фото. В случае формата JPEG можно делать простые редакторские действия, такие как обрезка или изменение размера.

- 1 Выберите [Редакт.] в  Меню просмотра и нажмите на кнопку .
- 2 Кнопками   выберите [Выб. Фото] и нажмите кнопку .
- 3 Воспользуйтесь кнопками   для выбора ретушируемого изображения и нажмите кнопку .
  - [Редакт. RAW] отображается, если вы собираетесь редактировать изображение в формате RAW, а [Редакт. JPEG] - если выбрано изображение в формате JPEG. Если изображение записано в формате RAW+JPEG, отображаются обе опции: [Редакт. RAW] и [Редакт. JPEG]. Выберите желаемую опцию из них.
- 4 Выберите [Редакт. RAW] или [Редакт. JPEG] и нажмите кнопку .

Редакт.  
RAW



Создает JPEG-копию изображения в формате RAW согласно выбранным настройкам.

#### Текущий

Копия в формате JPEG обрабатывается с использованием текущих параметров камеры. Отрегулируйте настройки камеры, прежде чем выбрать эту опцию. Некоторые настройки, такие как коррекция экспозиции, неприменимы.

#### ART Брекет.

Камера создает несколько JPEG-копий каждого изображения, по одному для каждого выбранного фильтра. Выберите один или несколько фильтров и примените их к одному или нескольким изображениям.

<b>Редакт. JPEG</b>	<p>Меню [Редакт. JPEG] включает следующие опции.</p> <p><b>Осв. Теней</b> Делает освещенные сзади объекты более яркими.</p> <p><b>Исправление красных глаз</b> Уменьшает эффект красных глаз на снимках, сделанных со вспышкой.</p> <p> Обрезка изображений. Размер обрезки регулируется передним или задним диском управления, а расположение - стрелками.</p> <p><b>Пропорции</b> Измените пропорции кадра со стандартных 4:3 на [3:2], [16:9], [1:1] или [3:4]. Выбрав отношение сторон, воспользуйтесь панелью стрелок, чтобы переместить рамку обрезки.</p> <p><b>Черно-белое изображение</b> Создает черно-белую копию текущего изображения.</p> <p><b>Сепия</b> Создает копию текущего изображения в оттенках сепии.</p> <p><b>Насыщен.</b> Регулирует насыщенность цветов. Результаты можно предварительно просмотреть на дисплее.</p> <p> Создает копию размером 1280 × 960, 640 × 480 или 320 × 240 пикселей. Изображения с соотношением сторон, отличным от стандартного 4:3, будут преобразованы к размерам, наиболее близким к выбранной опции.</p> <p><b>e-Portrait</b> Плавные переходы цветов кожи. Если на изображении не обнаруживаются лица, желаемый эффект может быть не достигнут.</p>
-------------------------	--

## 5 По окончании настройки нажмите кнопку .

- Настройки будут применены к изображению.

## 6 Выберите [Да] и нажмите кнопку .

- Отредактированное изображение сохраняется на карте памяти.
- Коррекция красных глаз может не сработать в зависимости от изображения.
- Редактирование изображений в формате JPEG невозможно в следующих случаях:
  - если снимок обработан на компьютере; при нехватке места на карте памяти;
  - если изображение было записано на другой камере.
- Нельзя изменить размер изображения (кнопкой ) так, чтобы оно стало больше исходного.
- Размер некоторых изображений нельзя изменить.
- Опции  (обрезка) и  (Пропорции) можно использовать только для редактирования изображений с соотношением сторон 4:3 (стандарт).

### Аудиозапись

К фотографиям можно добавлять аудиозаписи (продолжительностью до 30 сек.).

Эта функция совпадает с  в режиме просмотра (стр. 118).

## Комбинирование изображений (Наложение)

Выполняется наложение существующих снимков в формате RAW для создания нового изображения. В наложение можно включать до 3 изображений.

- 1 Выберите [Редакт.] в Меню просмотра и нажмите на кнопку .
- 2 Воспользуйтесь кнопками для выбора опции [Наложение] и нажмите кнопку .
- 3 Выберите количество накладываемых изображений и нажмите кнопку .
- 4 Кнопками выберите изображения в формате RAW и нажмите кнопку , чтобы добавить их в наложение.
  - Общее изображение будет отображено, если выбрать столько изображений, сколько было задано на шаге 3.
- 5 Отрегулируйте увеличение параметров каждого из накладываемых изображений.
  - Воспользуйтесь кнопками для выбора изображения и кнопками для регулирования увеличения параметров.
  - Увеличение параметров можно регулировать в пределах коэффициентов 0,1–2,0. Проверьте результаты на мониторе.
- 6 Нажмите на кнопку и отобразите диалог подтверждения. Выберите пункт [Да] и нажмите кнопку .

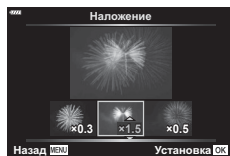

- Чтобы наложить 4 и более кадров, сохраните наложенное изображение в файле RAW и снова используйте функцию [Наложение].

## Создание стоп-кадров (Захват изображения из видеоролика)





















Сохраняет неподвижную копию выбранного кадра.

- Эта опция доступна только для видеороликов в формате [4K], записанных с помощью камеры.
- 1 Выберите [Редакт.] в Меню просмотра и нажмите на кнопку .
  - 2 Кнопками выберите [Выб. Фото] и нажмите кнопку .
  - 3 Используйте кнопки для выбора видеоролика и нажмите кнопку .
  - 4 Выберите [Редактировать видео] и нажмите кнопку .
  - 5 Используйте кнопки для выбора опции [Стоп-кадр] и нажмите кнопку .
  - 6 Используйте кнопки для выбора кадра, который будет сохранен как отдельное изображение, и нажмите кнопку .
- Нажимая кнопки , можно переходить на несколько кадров вперед или назад.
  - Дата записи стоп-кадра может отличаться от даты записи исходного видеоролика.

## Обрезка видеороликов (Обрезка видео)



Обрезка выбранных кадров из видеороликов. Видеоролики можно обрезать неоднократно и создавать файлы, содержащие только тот видеоматериал, который вам нужен.

- Эта опция доступна только в случае видеороликов, записанных с помощью камеры.

- 1** Выберите [Редакт.] в  Меню просмотра и нажмите на кнопку .
- 2** Кнопками   выберите [Выб. Фото] и нажмите кнопку .
- 3** Используйте кнопки   для выбора видеоролика и нажмите кнопку .
- 4** Выберите [Редактировать видео] и нажмите кнопку .
- 5** Используйте кнопки   для выбора опции [Обрезка видео], а затем нажмите на кнопку .
- 6** Выберите [Перезапись] или [Нов. Файл] и нажмите кнопку 
  - Если изображение защищено, вы не можете выбрать опцию [Перезапись].
- 7** Выберите, будет ли подлежащий удалению отрезок, начинаться с первого кадра или заканчиваться последним кадром, выделив нужный параметр кнопками   и нажав кнопку  для его выбора.
- 8** Кнопками   выберите отрезок, подлежащий удалению.
  - Отрезок, подлежащий удалению, выделяется красным цветом.
- 9** Нажмите кнопку .
- 10** Выберите пункт [Да] и нажмите кнопку 
  - Дата записи стоп-кадра может отличаться от даты записи исходного видеоролика.

## Снятие защиты со всех изображений (Сброс защиты)

Защиту нескольких изображений можно снять за один раз.

- 1** Выберите [Защита Сброса] в  Меню просмотра и нажмите кнопку .
- 2** Выберите пункт [Да] и нажмите кнопку .

## Использование меню настройки

Регулировка базовых настроек камеры. Примеры включают выбор языка интерфейса или яркость монитора. Меню базовых настроек также включает опции, используемые в ходе первоначальной настройки.

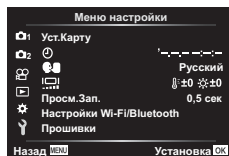

Параметр	Описание	
Уст.Карту	Форматирование карты памяти и удаление всех изображений	137
⌚ (Установка даты и времени)	Настройка часов камеры	22
🗣️ (Изменение языка интерфейса на дисплее)	Выбор языка меню и подсказок камеры.	137
📺 (Регулировка яркости экрана)	<p>Вы можете отрегулировать яркость и цветовую температуру монитора. Воспользуйтесь кнопками ◀▶ для выделения опции 🌈 (цветовая температура) или ☀️ (яркость), и кнопками ▾ ▸ для регулировки значения.</p> <p>Нажмите кнопку <b>INFO</b> для переключения насыщенности изображения на мониторе между [Естественный] и [Насыщенный].</p>	—
Просм.Зап.	<p>Задаёт, будет ли полученное изображение просматриваться на мониторе после съёмки, а также длительность времени такого просмотра. Это полезно для быстрой проверки полученного изображения. Следующий снимок можно делать путем нажатия на кнопку спуска затвора наполовину, даже если снятое ранее изображение все еще находится на мониторе. [0,3 с]–[20 с]: задаёт длительность (в секундах) отображения полученного изображения на мониторе. [Откл.]: снятое изображение не отображается на мониторе. [Авто ▶]: Отображается снятое изображение, а затем включается режим воспроизведения. Это полезно, если после проверки изображения нужно его стереть.</p>	—
Настройки Wi-Fi/Bluetooth	Настройте параметры подключения к смартфонам, поддерживающим Wi-Fi/Bluetooth, с помощью функции беспроводной связи камеры.	153, 157, 158
Прошивки	Просмотрите версии прошивки камеры и объективов или других подключенных периферийных устройств. Эта информация может потребоваться при обращении в службу поддержки или обновлении встроенных программ.	—



## Форматирование карты памяти (Настройка карты памяти)

Новые карты памяти или карты памяти, которые использовались в других камерах или компьютерах, необходимо отформатировать, прежде чем использовать в этой камере.

При форматировании карты памяти все сохраненные на ней данные, включая защищенные снимки, удаляются.

При форматировании использованной ранее карты памяти удостоверьтесь в отсутствии на карте снимков, которые нужно сохранить.  «Пригодные к использованию карты памяти» (стр. 162)

- 1 Выберите пункт [Уст.Карту] в  Меню настройки и нажмите кнопку .

- Если на карте памяти имеются данные, появится меню. Выберите пункт [Формат.] и нажмите кнопку .

- 2 Выберите [Да] и нажмите кнопку .

- Форматирование завершено.

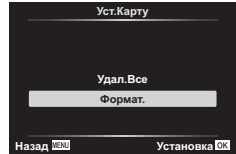

## Удаление всех изображений (Настройка карты памяти)

Все сохраненные на карте памяти изображения можно удалить одновременно. Защищенные изображения не удаляются.

- 1 Выберите пункт [Уст.Карту] в  Меню настройки и нажмите кнопку .

- 2 Выберите пункт [Удал.Все] и нажмите кнопку .

- 3 Выберите [Да] и нажмите кнопку .

- Все изображения удалены.











## Выбор языка



Выбор языка меню и подсказок камеры.

- 1 Выберите пункт  в  Меню настройки и нажмите кнопку .

- 2 Выделите нужный язык с помощью переднего или заднего диска управления или кнопок со стрелками    .

- В диалоговом окне выбора языка имеются две страницы опций. Для перемещения курсора между страницами используйте передний или задний диск управления или стрелки    .

- 3 Выделив нужный язык, нажмите кнопку .



## Использование пользовательских меню

Настройки камеры можно персонализировать с помощью функций пользовательского меню .

### Пользовательское меню

- A** Аф/Рф
- B** Кнопки/Диск
- C1/C2** Монитор/Ⓜ)/ПК (стр. 139)
- D1/D2** Эксп./ISO/BULB (стр. 140)
- E** ⚡ Польз. (стр. 142)
- F** ⏪/ББ/Цвет (стр. 142)
- G** Запись (стр. 143)
- H** EVF (стр. 144)
- I**  Настройки (стр. 144)









### **A** Аф/Рф

MENU →  → **A**

Параметр	Описание	
<b>AEL/AFL</b>	Пользовательские настройки автофокуса, блокировка автоматической экспозиции.	145
<b>Тачпад Аф</b>	Если выбрано значение [Вкл.], мишень Аф может быть установлена касанием монитора во время съемки с видеодискателем. Коснитесь монитора и перемещайте палец, чтобы задать положение мишени Аф. <ul style="list-style-type: none"> <li>• Если задано значение [Вкл.], операцию перемещения можно отключить или включить, дважды коснувшись монитора.</li> <li>• Можно также использовать [Тачпад Аф] с рамкой масштабирования Аф (стр. 107).</li> </ul>	—
<b>☺ Приоритетлица</b>	В режиме автофокуса можно выбрать приоритет лица или приоритет глаз.	73
<b>Рф Помощник</b>	Если установлено значение [Вкл.], изображение будет автоматически увеличиваться или усиливаться при вращении фокального кольца в режиме ручной фокусировки.	146
<b>Возврат Фокуса</b>	Если для этой опции задать значение [Откл.], фокусное положение объектива не сбрасывается даже при отключении питания. Если же задать значение [Вкл.], фокусное расстояние объективов с электрифицированным зумом также сбрасывается.	—

Параметр	Описание	
<b>Функция Кнопки</b>	Выбор функции, присваиваемой определенной кнопке.	104
<b>Функция</b>	Выбор роли кнопки  в ходе воспроизведения. []: отметка снимков для совместного доступа. []: выбор нескольких изображений. []: выбор всех снимков для последующей печати. Количество копий установлено на 1. Дата не печатается.	115, 116
<b>Функции диска</b>	Функции переднего и заднего дисков управления можно изменять.	—

Параметр	Описание	
<b>Настройки управления</b>	Для каждого режима съемки, кроме режима видеосъемки, выберите, будут ли при нажатии кнопки  отображаться элементы управления в реальном времени или элементы управления LV Super.	79, 80
/Настр. Инфо	Выбор информации, отображаемой при нажатии на кнопку <b>INFO</b> . [ Инфо]: выбор информации, которая будет отображаться при полнокадровом воспроизведении. [LV-Info]: выбор информации, которая будет отображаться в режиме съемки. [ Настр.]: выбор информации, которая будет отображаться при воспроизведении в календарном порядке и в порядке каталога.	146
<b>Увеличить LV</b>	Съемка с проверкой объекта съемки даже в условиях низкой освещенности. [Откл.]: Просмотр экспозиции в режиме реального времени. Просмотр экспозиции возможен до съемки. • Настройка автоматически меняет значение на [Вкл.2] во время съемки с ручной выдержкой или с автоспуском. • Настройка автоматически меняет значение на [Вкл.1] при отображении с увеличением или во время предварительного просмотра. [Вкл.1]: Просмотр экспозиции отключен; яркость корректируется для облегчения просмотра. Яркость предварительного изображения отличается от яркости готового снимка. [Вкл.2]: как и в случае [Вкл.1], но ярче. Подходит для съемки объектов на фоне ночного неба и т. п. • Яркость предварительного изображения отличается от яркости готового снимка. Движение объекта может быть слегка «рваным».	—
<b>Уменьш. Мерцания</b>	Уменьшения эффекта мерцания в некоторых условиях освещения, в том числе при использовании флуоресцентных ламп. Если эффект мерцания не снижается при установке значения [Авто], установите [50Гц] или [60Гц] в соответствии с частотой электросети в регионе использования камеры.	—

Параметр	Описание	
Отображ. Сетки	Выберите [  ], [  ], [  ], [  ], [  ] или [  ], чтобы включить отображение сетки на экране.	—
Цвет конт. коррекции	Выбор цвета контуров (красный, желтый, белый или черный) на экране контуров фокусировки.	146

## Монитор(■)))/ПК

MENU → \* → 

Параметр	Описание	
■)) (Звуковой сигнал)	Выбор значения [Откл.] позволяет отключить звуковой сигнал, раздающийся при фиксации фокуса в момент нажатия на кнопку спуска затвора.	—
HDMI	[Разреш. вывода]: выбор формата цифрового видеосигнала для подключения к телевизору через кабель HDMI. [HDMI Упр.]: выберите значение [Вкл.], чтобы разрешить управление камерой с помощью пультов дистанционного управления для телевизоров, которые поддерживают управление HDMI. Эта опция активируется при отображении снимков на экране телевизора.	148
Режим USB	Выбор режима для подключения камеры к компьютеру. Выберите [Авто], чтобы отображать параметры режима USB при каждом подключении камеры.	—

## Эксп./ISO/BULB

MENU → \* → 

Параметр	Описание	
Сдвиг Экспозиции	Регулировка правильной экспозиции отдельно для каждого режима замеров. • Это уменьшает количество опций корректировки экспозиции, доступных в выбранном направлении. • Эффекты не отражаются на мониторе. Чтобы выполнить нормальную корректировку экспозиции, прибегните к компенсации (стр. 71).	—
ISO-Авто Настр.	Выбор верхнего предела и значения по умолчанию для чувствительности ISO, когда параметру ISO присвоено значение [Авто]. [Верхний предел]: настройка верхнего предела для автоматического выбора чувствительности ISO. [По умолчанию]: Настройка значения по умолчанию для автоматического выбора чувствительности ISO.	—
Фильтр Шума	Выбор масштаба снижения помех на снимках, сделанных с высокой чувствительностью ISO.	—

Параметр	Описание	
<b>Подавл.Шума</b>	<p>Эта функция снижает количество помех, возникающих при длительной экспозиции.</p> <p>[Авто]: подавление шума выполняется при длинных выдержках или при повышении температуры внутри камеры.</p> <p>[Вкл.]: подавление шума выполняется для каждого снимка.</p> <p>[Откл.]: подавление шума отключено.</p> <ul style="list-style-type: none"> <li>• Время, требуемое для подавления шума, показано на дисплее.</li> <li>• [Откл.] выбирается автоматически при последовательной съемке.</li> <li>• Эта функция может быть неэффективной в случае некоторых условий съемки или при съемке определенных объектов.</li> <li>• При съемке в беззвучном режиме приоритет отдается параметру [Подавл.Шума [♥]] в меню [Настройки беззв. [♥] режима] (стр. 130).</li> </ul>	62

**D2 Эксп./ISO/BULB**

MENU → \* → D2



Параметр	Описание	
<b>Таймер BULB/TIME*</b>	Выбор максимальной экспозиции при съемке с ручной выдержкой и при съемке с автоспуском.	61
<b>Live BULB</b>	Выбор интервала отображения между съемками. Количество временных отрезков обновления ограничено. Частота снижается при высоких значениях чувствительности ISO. Прикоснитесь к монитору или нажмите на кнопку спуска затвора наполовину, чтобы обновить дисплей. Выберите [Откл.], чтобы отключить дисплей.	
<b>Live TIME*</b>		
<b>Настройки комб. съемки*</b>	Задание длительности экспозиции, которая принимается за эталонное значение при выполнении комбинированного фотоснимка.	63

\* Настройки в режиме BULB/TIME для максимальной экспозиции и коллажа в реальном времени применяются только в режиме **M**. Они не применяются, если в режиме меню AP выбран режим [Коллаж в реал.врем.] или [Live TIME].

Параметр	Описание	
⚡ X-Синхр.	Выбор выдержки при срабатывании вспышки.	149
⚡ Нижний Порог	Выбор максимальной выдержки при использовании вспышки.	149
+	Когда установлено значение [Вкл.], значение коррекции экспозиции добавляется к значению коррекции вспышки.	71, 94
⚡+ББ	Настройка баланса белого для использования со вспышкой.	—

Параметр	Описание	
⏪- Настройка	<p>В разделе выбора режима качества записи изображения JPEG можно выбирать среди комбинаций из трех размеров изображений и трех степеней сжатия.</p> <div style="border: 1px solid black; padding: 5px;"> <p>1) Кнопками &lt;⏪&gt; выберите комбинацию ([⏪-1] – [⏪-4]) и измените ее кнопками Δ ▽.</p> <p>2) Нажмите кнопку .</p> </div>  <p>Размер Фото      Степень сжатия</p>	87, 149
ББ	Задайте баланс белого. Также можно выполнить точную настройку баланса белого для каждого режима.	84, 96
Сохр. тепл. цвета	Выберите [Вкл.] для сохранения «теплых» цветов на фото, снятых при освещении лампами накаливания.	—
Цвет. Простр.	Выбор формата позволяет обеспечить правильную цветопередачу при воспроизведении снимков на мониторе или при печати на принтере.	102

Параметр	Описание	👉
Имя файла	<p>[Авто]: даже если вставлена новая карта памяти, номера файлов с предыдущей карты памяти сохраняются. Нумерация файлов продолжается с последнего использованного номера или с максимального доступного на карте памяти номера.</p> <p>[Сброс]: если вставлена новая карта памяти, нумерация папок начинается со 100, а названия файлов — с 0001. Если вставлена карта памяти, содержащая снимки, номера файлов начинаются с номера, следующего за последним номером файла на карте памяти.</p>	—
Изм. Имя Файла	<p>Выбор способа присваивания имен файлам изображений посредством редактирования части имени файла, выделенной серым цветом ниже.</p> <p>sRGB: Pmdd0000.jpg _____ Pmdd          Adobe RGB: _mdd0000.jpg _____ mdd</p> <div style="border: 1px solid gray; padding: 5px;"> <ol style="list-style-type: none"> <li>1) Выделите [sRGB] или [AdobeRGB] и нажмите ▷.</li> <li>2) Используйте ◀▷ для перемещения курсора и Δ ▽ для редактирования выделенного символа.</li> <li>3) Повторите шаг 2, если необходимо, чтобы создать желаемое имя файла, а затем нажмите OK.</li> </ol> </div>	—
Авторство*	<p>Добавление имени фотографа и владельца авторских прав ко всем новым снимкам. Длина имени может составлять до 63 символов.</p> <p>[Авторская Инфо.] выберите [Вкл.], чтобы имя фотографа и владельца авторских прав отображалось в данных Exif новых фотоснимков.</p> <p>[Имя Автора]: введите имя фотографа.</p> <p>[Авторск. Название]: введите имя владельца авторских прав</p> <div style="border: 1px solid gray; padding: 5px;"> <ol style="list-style-type: none"> <li>1) Выберите символы из ① и нажмите кнопку OK. Выбранные символы появятся в ②.</li> <li>2) Повторите шаг 1 так, чтобы ввести все имя, затем выделите [END] и нажмите кнопку OK. <ul style="list-style-type: none"> <li>• Чтобы удалить символ, нажмите кнопку <b>INFO</b>, поместите курсор в область имени ②, выделите символ и нажмите <b>↵</b>.</li> </ul> </li> </ol> </div> <div style="text-align: center; margin-top: 10px;">  </div> <p>* Компания OLYMPUS не несет ответственности за убытки и ущерб, связанные со спорами, включающими использование настроек [Авторство]. Используйте их на свой собственный риск.</p>	—

Параметр	Описание	
Автоперекл. ЭВИ	Если выбрано значение [Откл.], видеоискатель не включается, когда вы в него заглядываете. Воспользуйтесь кнопкой  для выбора отображения.	—
Настройка ЭВИ	Регулировка яркости и насыщенности изображения в видеоискателе. Яркость настраивается автоматически, когда для опции [Автоподсветка ЭВИ] задано значение [Вкл.]. Контрастность информационного дисплея также настраивается автоматически.	—

Параметр	Описание	
Pixel Mapping	Функция Pixel Mapping выполняет внутреннюю проверку устройства захвата изображений и функций обработки изображений.	171
Настроить Уровень	Можно откалибровать угол индикатора. [Сброс]: все скорректированные значения сбрасываются до значений по умолчанию. [Настроить]: установка текущего положения камеры в качестве исходного.	—
Настройки тачскрина	Включение сенсорного экрана. Выберите [Откл.], чтобы отключить сенсорный экран.	—
Автооткл.	Если на протяжении выбранного периода времени не выполнять никаких действий, то камера перейдет в режим сна (энергосбережения). Камеру можно активировать снова, нажав кнопку спуска затвора наполовину.	—
Сертификация	Отображение значка с отметкой о сертификации.	—



## AEL/AFL

MENU → \* → A → [AEL/AFL]

Автоматическая фокусировка и замеры могут выполняться при нажатии на кнопку **AEL/AFL**. Выберите режим для каждого режима фокусировки.



### Присвоение функции AEL/AFL

Режим		Кнопка спуска нажата				Кнопка <b>AEL/AFL</b>	
		Наполовину		Полностью		Удерживается нажатой	
		AF	AE	AF	AE	AF	AE
S-AF	mode1	S-AF	Заблокировано	-	-	-	Заблокировано
	mode2	S-AF	-	-	Заблокировано	-	Заблокировано
	mode3	-	Заблокировано	-	-	S-AF	-
C-AF	mode1	Старт C-AF	Заблокировано	Прекращ.	-	-	Заблокировано
	mode2	Старт C-AF	-	Прекращ.	Заблокировано	-	Заблокировано
	mode3	-	Заблокировано	Прекращ.	-	Старт C-AF	-
	mode4	-	-	Прекращ.	Заблокировано	Старт C-AF	-
MF	mode1	-	Заблокировано	-	-	-	Заблокировано
	mode2	-	-	-	Заблокировано	-	Заблокировано
	mode3	-	Заблокировано	-	-	S-AF	-

## MENU → \* → A → [Рф Помощник]

Это функция, помогающая фокусировать камеру вручную. Когда вы вращаете кольцо фокусировки, края объекта съемки выделяются или же увеличивается часть изображения на дисплее. Как только вы прекращаете работу с кольцом фокусировки, экран возвращается к обычному отображению.

Увеличить	Увеличивает часть экрана. Область, которая будет увеличена, можно выбрать заранее с помощью настроек зоны автофокуса.  «Настройка метки AF» (стр. 72)
Конт.коррекция	Четкое отображение границ с выделением контуров. Можно выбрать цвет контуров.  [Цвет конт. коррекции] (стр. 140)

- При использовании контурной коррекции границы небольших объектов, как правило, выделяются сильнее. Но это не гарантирует точную фокусировку.



- [Конт.коррекция] можно отобразить при помощи кнопок. Переключение выполняется при каждом нажатии кнопки. Заранее назначьте функцию переключения одной из кнопок с помощью настройки Функция Кнопки (стр. 104).

## Отображение дополнительной информации

## MENU → \* → G1 → [Info/Настр. Инфо]

**▶ Info (Отображение информации о воспроизведении)**

Вспользуйтесь пунктом [▶ Info] для добавления дисплеев с информацией о воспроизведении, указанных ниже. Дополнительные дисплеи отображаются при повторном нажатии на кнопку **INFO** во время воспроизведения. Можно также выбрать опцию, которая скрывает дисплеи, выбранные в качестве отображаемых по умолчанию.

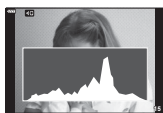
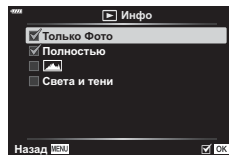

Дисплей гистограммы



Дисплей света и тени

- На экране света и тени переэкспонированные зоны отображаются красным цветом, а недоэкспонированные — синим.

**LV-Info (дисплеи с информацией о съемке)**

Экраны гистограммы, экран света и тени и экран индикации уровня можно добавить в [LV-Info]. Выберите [Польз.1] или [Польз.2] и выберите экраны, которые необходимо добавить. Добавленные таким образом дисплеи будут отображаться при повторном нажатии кнопки **INFO** во время съемки. Можно также выбрать опцию, которая скрывает дисплеи, выбранные в качестве отображаемых по умолчанию.

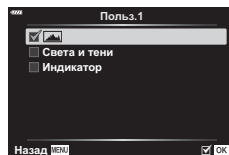

## Настройки (Представление каталога/календаря)

При помощи меню [Настр.] можно изменить количество кадров, отображаемое на дисплее каталога, и сделать так, чтобы заданные по умолчанию страницы экрана не отображались. Страницы экрана с меткой «галочка» могут быть выбраны на экране воспроизведения при помощи заднего диска управления.

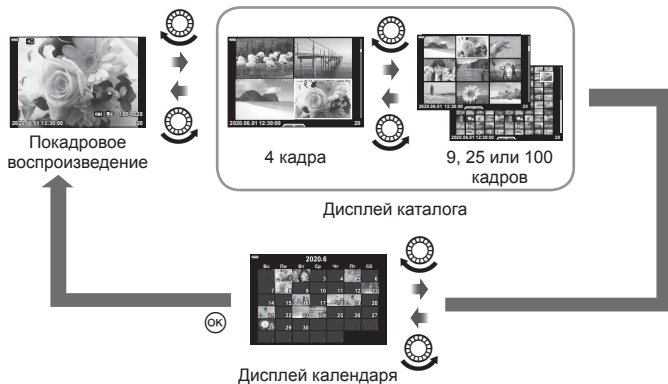
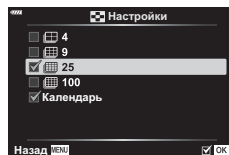

## Просмотр изображений с камеры на телевизоре (HDMI)

### MENU → \* → [HDMI]

Для воспроизведения снимков на экране телевизора камеру необходимо подключить с помощью специального кабеля (продается отдельно). Эта функция доступна во время съемки. Подключите камеру к телевизору с высоким разрешением с помощью кабеля HDMI для просмотра высококачественных изображений на телевизионном экране.

- 1 Выключите камеру и подключите ее к телевизору.

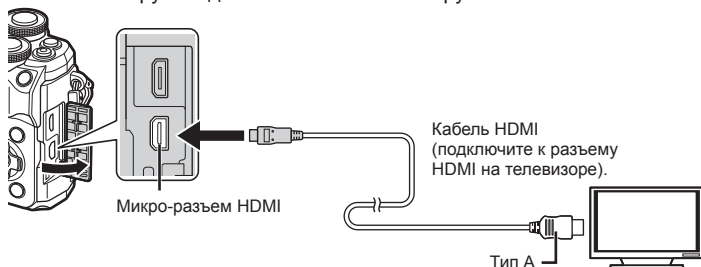

- Расположение разъема HDMI зависит от модели телевизора. Подробную информацию см. в руководстве по эксплуатации телевизора.

- 2 Включите камеру.

- 3 Переключите источник входного сигнала на телевизоре.

- При подключении HDMI-кабеля экран камеры отключается.
- Сведения об изменении источника входного сигнала телевизора см. в руководстве по эксплуатации телевизора.
- В зависимости от настроек телевизора отображаемые изображения и информация могут выглядеть обрезанными.
- При подключении камеры с помощью кабеля HDMI можно выбирать тип цифрового видеосигнала. Выберите формат, соответствующий формату входного сигнала, выбранного на телевизоре.

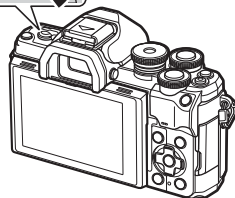
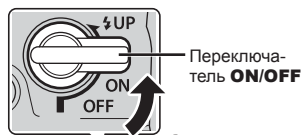

<b>4K</b>	Приоритет отдается выходному сигналу 4K HDMI.
<b>1080p</b>	Приоритет отдается выходному сигналу 1080p HDMI.
<b>720p</b>	Приоритет отдается выходному сигналу 720p HDMI.
<b>480p/576p</b>	Выходной сигнал 480p/576p HDMI.

- Не подключайте камеру к другим устройствам вывода HDMI. Это может привести к повреждению камеры.
- Сигнал HDMI не выводится при подключении камеры с помощью кабеля USB к компьютеру или принтеру.
- При выборе [4K] видеовыход в режиме съемки устанавливается на [1080p].
- Выключите камеру, перед тем как отсоединить HDMI-кабель.

## Использование пульта дистанционного управления телевизором

Камерой можно управлять посредством пульта дистанционного управления телевизором, поддерживающего управление HDMI. Выберите [Вкл.] для [HDMI Упр.]. При выборе [Вкл.] средства управления камеры могут использоваться только для воспроизведения.

- Для управления камерой следуйте инструкциям на экране телевизора.
- В режиме кадрового просмотра можно отображать или скрывать информацию, нажимая «красную» кнопку, а также отображать или скрывать каталог, нажимая «зеленую» кнопку.
- Некоторые телевизоры могут не поддерживать всех функций.

## Выдержки при срабатывании вспышки

(⚡ X-Синхр./⚡ Медл.предел)

MENU → \* → [E] → [⚡ X-Синхр.]/[⚡ Нижний Порог]

Камера позволяет задавать выдержки, при которых будет срабатывать вспышка.

Режим съемки	Выдержка срабатывания вспышки	Верхний предел	Нижний предел
<b>P</b>	Камера автоматически устанавливает выдержку.	Настройка [⚡ X-Синхр.]*1	Настройка [⚡ Нижний Порог]*2
<b>A</b>			Нижний предел отсутствует
<b>S</b>	Установленная выдержка		
<b>M</b>			

\*1 1/200 секунды при использовании отдельно приобретаемой внешней вспышки.

\*2 Увеличение на срок до 60 секунд, если настроена медленная синхронизация.

## Сочетание размера и степени сжатия изображений в формате JPEG

(⏪ Установка)

MENU → \* → [F] → [⏪ Установка]

Качество JPEG-изображения можно задать, указав сочетание размера изображения и степени сжатия.

Размер Фото		Степень сжатия		
Название	Подсчет Пикселей	SF (Super Fine)	F (Fine)	N (Нормально)
<b>L</b> (большое)	5184×3888	<b>LSF</b>	<b>LF</b>	<b>LN</b>
<b>M</b> (среднее)	3200×2400	<b>MSF</b>	<b>MF</b>	<b>MN</b>
<b>S</b> (маленькое)	1280×960	<b>SSF</b>	<b>SF</b>	<b>SN</b>

# 5 Подключение камеры к смартфону

Используйте функции беспроводной сети LAN (Wi-Fi) и **Bluetooth®** камеры для подключения к смартфону, на котором можно использовать специальное приложение для расширения возможностей при работе с камерой как до, так и после съемки. Как только соединение будет установлено, можно загружать и делать снимки удаленно, а также добавлять метки GPS к изображениям в камере.

- Эта функция может отсутствовать на некоторых смартфонах.

## **Возможности, предоставляемые указанной программой, OLYMPUS Image Share (OI.Share)**

- Загружайте изображения с камеры на смартфон.  
Можно загружать сохраненные на камере изображения на смартфон. Также с помощью смартфона можно выбрать изображения для последующей загрузки с камеры.
- Дистанционная съемка со смартфона  
Можно дистанционно управлять камерой и осуществлять съемку при помощи смартфона.
- Свободный доступ к информации о возможностях камеры и методах съемки.  
Возможность быстро получить информацию о методах фотографирования (Фотогид), инструкции по эксплуатации и сайту сообщества для обмена фотографиями даже на ходу.

Для получения более подробной информации посетите страницу по указанному ниже адресу:

<https://app.olympus-imaging.com/oishare/>

## **Возможности, предоставляемые указанной программой, Olympus Image Palette (OI.Palette)**

- Художественная обработка изображений  
Используйте интуитивно понятные элементы управления, чтобы применить впечатляющие эффекты к изображениям, загруженным в смартфон.

Для получения более подробной информации посетите страницу по указанному ниже адресу:

<https://app.olympus-imaging.com/oipalette/>

## **Возможности, предоставляемые указанной программой, OLYMPUS Image Track (OI.Track)**

- Добавление меток GPS к изображениям на камере  
Можно добавлять метки GPS к изображениям, просто отправив на камеру журнал GPS, сохраненный на смартфоне.

Для получения более подробной информации посетите страницу по указанному ниже адресу:

<https://app.olympus-imaging.com/oitrack/>

- Перед использованием функции беспроводной сети прочтите «Использование функций беспроводной сети LAN/**Bluetooth®**» (стр. 190).
- Компания Olympus не несет ответственности за нарушения местных правил, регулирующих беспроводную связь, которые вызваны использованием функций беспроводной сети LAN/**Bluetooth®** камеры вне страны или региона покупки.
- Как и с любой другой беспроводной связью, всегда есть риск перехвата данных третьими лицами.
- Функция беспроводной связи камеры не может использоваться для подключения к домашней или общественной точке доступа.

- Приемно-передающая антенна расположена внутри рукоятки. По возможности разместите антенну как можно дальше от металлических объектов.
- В зависимости от материала, из которого изготовлена сумка, или содержащихся в ней предметов камера может быть неспособна подключиться к смартфону, если она находится внутри сумки.
- При установленном соединении беспроводной связи аккумулятор будет разряжаться быстрее. В случае низкого заряда аккумулятора соединение может разорваться во время передачи данных.
- Соединение, возможно, будет сложно установить или скорость передачи данных может быть низкой вблизи таких устройств, как микроволновые печи и беспроводные телефоны, которые генерируют магнитные поля, статическое электричество или радиоволны.
- Беспроводная сеть LAN недоступна, когда переключатель защиты от записи на карте памяти находится в положении «LOCK».

## Сопряжение камеры со смартфоном



Выполните описанные ниже шаги при первом подключении устройств.

- Настройка параметров сопряжения устройств осуществляется с помощью приложения OI.Share, а не приложения настройки, установленного в смартфоне.

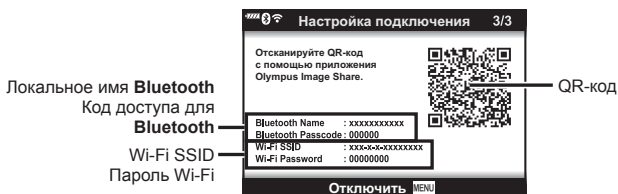
- 1 Запустите заранее установленное на смартфон приложение OI.Share.
- 2 Выберите пункт [Подключение устройства] в [▶] Меню просмотра и нажмите кнопку ▷.
  - Установить соединение можно также путем касания значка  на экране.
- 3 Настройте параметры Wi-Fi/Bluetooth, следуя инструкциям на экране.
  - Локальное имя и код доступа для Bluetooth, SSID и пароль Wi-Fi, а также QR-код отображаются на мониторе.



- 4 Коснитесь значка камеры в нижней части экрана в приложении OI.Share.
  - Появится вкладка [Быстрая настройка].
- 5 Отсканируйте QR-код и настройте параметры соединения, руководствуясь инструкциями на экране в приложении OI.Share.
  - Если сканировать QR-код не удастся, следуйте указаниям на экране по настройке параметров вручную в OI.Share.
    - **Bluetooth:** для установки соединения выберите локальное имя и введите код доступа, отображаемый на экране камеры, в диалоговом окне параметров **Bluetooth** в OI.Share.
    - **Wi-Fi:** для установки соединения введите SSID и пароль, отображаемые на экране камеры в диалоговом окне настроек Wi-Fi в OI.Share.





- Когда сопряжение будет установлено, на экране появится значок .
- Значок **Bluetooth**<sup>®</sup> обозначает один из следующих статусов:
  - : камера подает беспроводной сигнал.
  - : установлено беспроводное соединение.

**6** Чтобы разорвать Wi-Fi-соединение, нажмите кнопку **MENU** на камере или коснитесь пункта [Отключить] на экране.

- Разорвать соединение через OI.Share также можно отключив камеру.
- По умолчанию **Bluetooth**<sup>®</sup> подключение остается активным даже после отключения Wi-Fi-соединения и позволяет снимать удаленно с помощью смартфона. Для того чтобы **Bluetooth**<sup>®</sup> соединение отключалось вместе с Wi-Fi-соединением, установите для параметра [Bluetooth] значение [Откл.].

## Настройка режима ожидания для беспроводного соединения при включенной камере

Можно выбрать, будет ли включенная камера ожидать установки беспроводного соединения со смартфоном.

- 1** Выделите [Настройки Wi-Fi/Bluetooth] в  меню настройки и нажмите кнопку .
- 2** Выберите [Bluetooth] и нажмите .
  - Заранее выполните сопряжение камеры со смартфоном. Параметр [Bluetooth] невозможно выбрать, если устройства не сопряжены.
- 3** Выделите нужный параметр и нажмите кнопку .

<b>Откл.</b>	Камера не ожидает беспроводного подключения и не подает сигнал беспроводной связи даже во включенном состоянии. Для подключения к смартфону нажмите [Подключение устройства] в  меню просмотра камеры.
<b>Вкл.</b>	Включенная камера подает сигнал беспроводной связи и ожидает подключения. Можно подключить камеру к смартфону с помощью OI.Share и снимать дистанционно или переносить изображения.

- Поскольку настройка [Bluetooth] также является индикатором состояния **Bluetooth**<sup>®</sup> подключения камеры, помимо параметров [Откл.] и [Вкл.] также могут отображаться значения [Остановлен] и [Запущен].



## Параметры беспроводной сети при выключенной камере

Можно выбрать, будет ли выключенная камера поддерживать беспроводное соединение со смартфоном.

- 1 Выделите [Настройки Wi-Fi/Bluetooth] в  $\Upsilon$  меню настройки и нажмите кнопку  $\triangleright$ .
- 2 Выделите [Реж.ожид.при вык.пит] и нажмите  $\triangleright$ .
- 3 Выделите нужный параметр и нажмите кнопку  $\odot$ .

<b>Выбрать</b>	При выключении камеры система предоставит возможность выбрать, будет ли выключенная камера поддерживать беспроводное соединение со смартфоном или нет.
<b>Откл.</b>	Выключение камеры приводит к завершению беспроводного соединения со смартфоном.
<b>Вкл.</b>	При выключении камеры соединение со смартфоном остается активным, и смартфон по-прежнему можно использовать для загрузки или просмотра изображений, сохраненных на камере.

### ■ «Выбрать»

Если для [Реж.ожид.при вык.пит] выбрано [Выбрать], перед выключением камеры будет отображаться диалоговое окно подтверждения, если выполнены все следующие условия:

- Для параметра [Беспроводн. функции] выбрано значение [Вкл.].
- В настоящий момент камера подключена к смартфону (стр. 151).
- Карта памяти вставлена правильно.

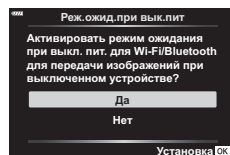

<b>Да</b>	Выключить камеру, но сохранить беспроводное соединение со смартфоном.
<b>Нет</b>	Выключить камеру и отключить беспроводное соединение со смартфоном.

- Если после отображения диалогового окна подтверждения на протяжении минуты не выполняется никаких действий, камера автоматически отключает беспроводное соединение со смартфоном и выключается.
- При первом включении камеры после подключения к смартфону (стр. 151) система может предложить выбрать, следует ли скрывать диалоговое окно подтверждения в будущем. Чтобы камера больше не отображала диалоговое окно подтверждения при выключении, выберите [Больше не показывать].

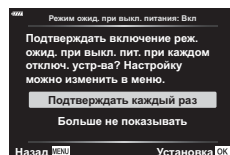



- Оставленное активным беспроводное соединение автоматически прекратится, если:
  - соединение не используется в течение 12 часов;
  - извлекается карта памяти;
  - при замене аккумулятора;
  - при возникновении ошибки зарядки во время зарядки аккумулятора прямо в камере.



Соединение можно восстановить, включив камеру.

- Примечание. Если для [Реж.ожид.при вык.пит] выбрано значение [Вкл.], камера может включаться не сразу после перевода переключателя **ON/OFF** в положение **ON**.

## Передача изображений в смартфон

Можно выбрать изображения на камере и загрузить их на смартфон. Можно также заранее выбрать с помощью камеры изображения, к которым нужно предоставить доступ.  «Установка очередности переноса изображений (Порядок обмена)» (стр. 115)

### 1 Включите функцию [Подключение устройства] на камере (стр. 151).

- Установить соединение можно также путем касания значка  на экране.
- Если подключение к смартфону выполнялось ранее, камера установит с ним соединение автоматически.
- Когда сопряжение будет установлено, на экране появится значок  1.

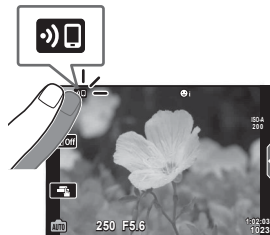

### 2 Нажмите [Импорт Фото] в Oi.Share на смартфоне.

- Изображения на камере отображаются в виде списка.

### 3 Выберите изображения, которые нужно передать, и нажмите кнопку сохранения.

- Когда сохранение будет выполнено, камеру можно отключить от смартфона.



- Если выбрать следующие параметры [Настройки Wi-Fi/Bluetooth] в меню камеры  (настройка) изображения на смартфон можно загружать, как описано в шагах 3 и 4 выше, даже если камера выключена:
  - [Беспроводн. функции]: [Вкл.]
  - [Режим ожид. при выкл. питания]: [Вкл.]

## Автоматическая загрузка изображений при отключенной камере

Чтобы настроить автоматическую загрузку изображений на смартфон с выключенной камерой:

- Отметьте изображения, которыми хотите поделиться (стр. 115).
- Включите режим ожидания при выключенном питании (стр. 153).
- Если вы используете iOS-устройство, запустите Oi.Share.



- Автоматическая загрузка недоступна, если подключение установлено через маршрутизатор (например, домашняя сеть). В этом случае снимки нужно передавать с помощью Oi.Share.
- Некоторые смартфоны могут прекращать загрузку при переключении в режим сна. Поддерживайте активный режим смартфона во время загрузки.

## Дистанционная съемка с помощью смартфона (просмотр в реальном времени)

Можно осуществлять съемку дистанционно, управляя камерой с помощью смартфона и просматривая изображение на его экране в реальном времени.

- На мониторе камеры отображается экран подключения, а все действия выполняются на смартфоне.
- 1** Включите функцию [Подключение устройства] на камере.
    - Установить соединение можно также путем касания значка  на экране.
  - 2** Запустите OI.Share и нажмите [Управление].
  - 3** Нажмите [Live View].
  - 4** Нажмите кнопку спуска затвора, чтобы выполнить съемку.
    - Снятое изображение сохраняется на карту памяти в камере.
- Доступ к некоторым параметрам съемки ограничен.



## Дистанционная съемка с помощью смартфона (дистанционное управление затвором)

Можно снимать дистанционно, управляя камерой при помощи смартфона (функция «Дистанционное управление затвором»).

- Все функции доступны в камере. Однако дополнительно можно фотографировать и записывать видеоролики с помощью кнопки спуска, отображаемой на экране смартфона.
  - Если параметр [Bluetooth] (стр. 152) имеет значение [Откл.], измените его на [Вкл.].
  - Если параметр [Bluetooth] имеет значение [Вкл.], после включения камера находится в режиме ожидания беспроводного подключения.
- 1** Запустите OI.Share и нажмите [Управление].
  - 2** Нажмите [Дистанционное управление затвором].
  - 3** Нажмите кнопку спуска затвора, чтобы выполнить съемку.
    - Снятое изображение сохраняется на карту памяти в камере.
- Камера не переходит в режим сна, если она подключена к смартфону.
  - Даже если параметр [Bluetooth] имеет значение [Откл.], функцию [Дистанционное управление затвором] все равно можно использовать. Для этого на камере нужно запустить функцию [Подключение устройства].





## Добавление к изображениям информации о местоположении

Можно добавлять метки GPS к изображениям, снятым при активной записи журнала данных GPS, путем передачи в камеру журнала GPS, сохраненного на смартфоне.

- 1 Перед съемкой с помощью камеры запустите OI.Track на смартфоне, чтобы начать сохранение журнала GPS.
  - Перед запуском журнала отслеживания GPS необходимо один раз подключиться через OI.Track и синхронизировать часы.
  - Во время сохранения журнала GPS можно пользоваться телефоном и другими программами. Не прерывайте работу OI.Track.
- 2 По завершении съемки отключите функцию отслеживания в OI.Share.
- 3 Коснитесь символа  на экране камеры, чтобы подключиться к смартфону.
  - Также можно подключиться, выбрав [Подключение устройства] в меню просмотра .
- 4 Загрузите журнал GPS в камеру с помощью OI.Track.
  - Журнал GPS будет использоваться для добавления данных о местоположении к любым снимкам, сделанным после запуска OI.Track в шаге 1.
  - На изображениях с информацией о местоположении будет отображаться значок .
  - Функцией добавления информации о местоположении можно воспользоваться, только если смартфон имеет функцию GPS.
  - Информацию о местоположении нельзя добавлять к видеороликам.

## Сброс параметров беспроводной сети LAN/Bluetooth®

Чтобы восстановить [Настройки Wi-Fi/Bluetooth] до значений по умолчанию:

- 1 Выберите [Настройки Wi-Fi/Bluetooth] в  меню настройки и нажмите кнопку .
- 2 Выберите [Сброс настроек] и нажмите кнопку .
- 3 Выберите [Да] и нажмите кнопку 
  - Будет выполнен сброс следующих настроек: [Беспроводн. функции] (стр. 158)/[Bluetooth] (стр. 152)/[Пароль для подключения]/[Реж.ожид.при вык.пит] (стр. 153)
  - После сброса настроек соединение со смартфоном также будет сброшено. Для подключения камеры к смартфону запустите функцию [Подключение устройства] еще раз.

## Изменение пароля

Чтобы изменить **пароли** для Wi-Fi/Bluetooth:



- 1 Выберите [Настройки Wi-Fi/Bluetooth] в **Y** меню настройки и нажмите кнопку **▷**.
  - 2 Выберите [Пароль для подключения] и нажмите **▷**.
  - 3 Следуйте указаниям, приведенным в инструкции по эксплуатации, и нажмите кнопку **⊙**.
    - Будет установлен новый пароль.
- Можно изменить как пароль для подключения Wi-Fi, так и код доступа для **Bluetooth®**.
  - После смены паролей снова подключитесь к смартфону.  «Сопряжение камеры со смартфоном» (стр. 151)

## Отключение беспроводной сети LAN/Bluetooth®

Чтобы отключить беспроводную сеть LAN/**Bluetooth®**:

- 1 Выберите [Настройки Wi-Fi/Bluetooth] в **Y** меню настройки и нажмите кнопку **▷**.
  - 2 Выберите [Беспроводн. функции] и нажмите кнопку **▷**.
  - 3 Выберите [Откл.] и нажмите кнопку **⊗**.
- Будут отключены следующие функции.  
[Подключение устройства] (стр. 151)/[Реж.ожид.при вык.пит] (стр. 153)/[Bluetooth] (стр. 152)



- Чтобы отключить беспроводную сеть LAN/**Bluetooth®** только на время выключения камеры, выберите [Откл.] для [Настройки Wi-Fi/Bluetooth] > [Реж.ожид.при вык.пит].  «Параметры беспроводной сети при выключенной камере» (стр. 153)
- Для отключения режима ожидания беспроводного подключения только при включенной камере и прекращения подачи сигнала беспроводной связи выберите для параметра [Настройки Wi-Fi/Bluetooth] > [Bluetooth] значение [Откл.].  «Настройка режима ожидания для беспроводного соединения при включенной камере» (стр. 152)

# 6 Подключение камеры к компьютеру

## Копирование изображений на компьютер

- 1 Выключите камеру и подключите ее к компьютеру.

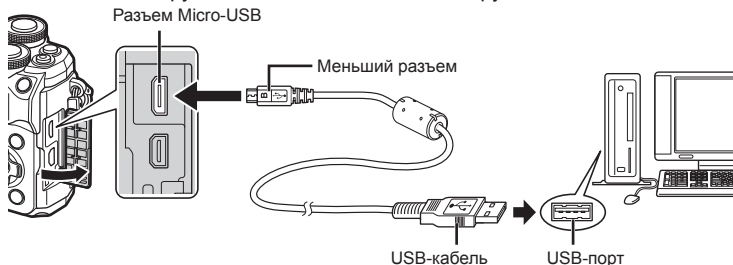

- Расположение порта USB зависит от модели компьютера. Подробные сведения см. в руководстве по эксплуатации компьютера.

- 2 Включите камеру.

- Отображается окно выбора для USB-подключения.
- Если камера подключена к компьютеру через USB-порт, на экране должно отображаться диалоговое окно с предложением выбрать хост. Если оно не отображается, выберите для параметра [Режим USB] (стр. 140) значение [Авто] в пользовательском меню камеры.
- Если на экране камеры ничего не отображается даже после подключения к компьютеру, это свидетельствует о полной разрядке аккумулятора. Используйте полностью заряженный аккумулятор.

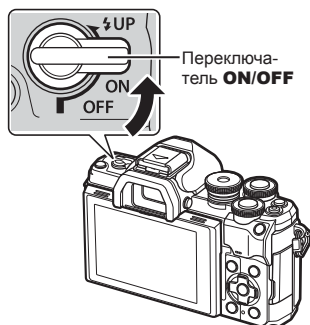

- 3 Кнопками  $\Delta$   $\nabla$  выберите [Хранение]. Нажмите кнопку  $\odot$ .

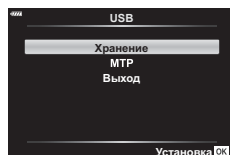

#### 4 Компьютер опознает камеру как новое устройство.

- Передача данных не гарантируется в следующих условиях, даже если компьютер оснащен портом USB.  
При использовании компьютера, оснащенного портом USB путем использования платы расширения и т. п.; при использовании компьютера любительской сборки или компьютера с нелицензионной версией ОС.
- Когда камера подключена к компьютеру, элементы управления камерой неактивны.

### Установка компьютерного программного обеспечения

Установите следующее программное обеспечение для получения доступа к камере при прямом подключении к компьютеру через USB-вход.

#### **Olympus Workspace**

С помощью данного приложения можно скачивать и просматривать фотографии и видеоролики, снятые на камеру. Его также можно использовать для обновления прошивки камеры. Программное обеспечение можно скачать с сайта по ссылке ниже. Во время скачивания нужно будет указать серийный номер камеры.

<https://support.olympus-imaging.com/owdownload/>



## Аккумуляторы

- В камере используется один литий-ионный аккумулятор Olympus. Используйте только оригинальные аккумуляторы OLYMPUS.
- Потребление энергии камерой в значительной степени зависит от интенсивности использования и других условий.
- Перечисленные ниже операции требуют больших затрат энергии даже без съемки, — заряд аккумулятора быстро расходуется.
  - Частое выполнение автофокусировки путем нажатия до половины кнопки спуска затвора в режиме съемки.
  - Демонстрация изображений на мониторе в течение длительного периода.
  - При подключении к компьютеру.
  - Когда беспроводная сеть LAN/**Bluetooth**<sup>®</sup> не отключена.
- При использовании разряженного аккумулятора камера может выключиться без предупреждения о низком уровне заряда.
- Доставляйте аккумулятор из камеры перед тем, как отправить ее на хранение на один или более месяцев.  
Срок службы аккумулятора, оставленного в камере на продолжительный срок, сокращается — впоследствии аккумулятор может стать непригодным для использования.
- При покупке аккумулятор заряжен не полностью. Перед использованием зарядите аккумулятор с помощью входящего в комплект USB-адаптера переменного тока.
- При использовании USB-адаптера переменного тока, входящего в комплект поставки, зарядка обычно занимает около 4 часов (ориентировочно).
- Не используйте USB-адаптеры переменного тока или зарядные устройства, которые не предназначены для поставляемого аккумулятора. Также не используйте входящий в комплект USB-адаптер переменного тока с непредназначенными для него аккумуляторами (камерами).
- В случае замены аккумулятора на аккумулятор неподходящего типа возникает риск взрыва.
- Утилизируйте использованные аккумуляторы согласно инструкциям раздела «ВНИМАНИЕ» (стр. 189) руководства по эксплуатации.

## Использование USB-адаптера переменного тока за рубежом

- USB-адаптер переменного тока может использоваться почти в любой домашней электросети переменного тока с напряжением от 100 В до 240 В (50/60 Гц) по всему миру. Однако в разных странах конфигурация сетевой розетки может отличаться, поэтому для вилки USB-адаптера переменного тока может понадобиться переходник.
- Не используйте имеющиеся в продаже дорожные переходники, так как это может привести к повреждению USB-адаптера переменного тока.

## Пригодные к использованию карты памяти

В данной инструкции все устройства хранения данных упоминаются как «карты памяти». С данной камерой можно использовать коммерчески доступные карты памяти SD следующих типов: SD, SDHC и SDXC. Актуальная информация представлена на веб-сайте Olympus.



### Переключатель защиты от записи SD-карты памяти

На корпусе SD-карты памяти есть переключатель защиты от записи. Установка переключателя в положение «LOCK» (блокировка) предотвращает запись данных на карту. Для выполнения записи верните переключатель в положение разблокировки.



- Новые карты памяти или карты памяти, которые использовались в других камерах или компьютерах, необходимо отформатировать, прежде чем использовать в этой камере. «Форматирование карты памяти (Настройка карты памяти)» (стр. 137)
- Данные на карте памяти не уничтожаются даже при их удалении и форматировании карты. Выбрасывая карту памяти, необходимо привести ее в негодность, чтобы не допустить утечки конфиденциальной информации.
- Доступ к некоторым функциям просмотра и т. п. может быть ограничен, когда переключатель защиты от записи установлен в положение «LOCK».

## Режим записи и размер файла/количество сохраняемых фотоснимков

Указанный в таблице размер файла является приблизительным для файлов с соотношением сторон 4:3.

Реж. записи	Размер Фото (Подсчет Пикселей)	Сжатие	Формат файла	Размер файла (МБ)	Количество сохраняемых фотоснимков
RAW	5184×3888	Сжатие без потери данных	ORF	17,4	867
SF		1/2,7	JPEG	13,1	1054
F		1/4		8,9	1549
N		1/8		4,6	3013
SF	3200×2400	1/2,7		5,1	2696
F		1/4		3,6	3905
N		1/8		1,9	7395
SF	1280×960	1/2,7		1,0	13559
F		1/4		0,8	18079
N		1/8	0,5	28713	

\* Допускается использование SD-карты памяти емкостью 16 ГБ.

- Количество сохраняемых кадров может изменяться в зависимости от объекта, настроек отложенной печати и других факторов. В некоторых случаях количество отображаемых на экране сохраняемых фотографий не меняется, даже когда пользователь делает новые снимки или удаляет старые.
- Фактический размер файла зависит от объекта.
- Максимальное количество сохраняемых фотоснимков, отображаемое на экране, составляет 9999.
- Информацию о времени записи для видеороликов см. на веб-сайте Olympus.

## Сменные объективы

Выбирайте объектив в соответствии с сюжетом и творческими задачами. Выбирайте объективы, предназначенные исключительно для использования с системой стандарта микро 4/3 с маркировкой M.ZUIKO DIGITAL или символом, показанным справа.



С помощью адаптера можно также использовать объективы систем стандарта 4/3 и OM. Требуется адаптер (приобретается отдельно).

- При установке и снятии крышки корпуса и объектива с камеры байонетное соединение на камере должно быть направлено вниз. Это предотвращает попадание пыли и других посторонних предметов внутрь камеры.
- Не снимайте крышку корпуса и не выполняйте прикрепление объектива в запыленных местах.
- Не направляйте прикрепленный к камере объектив на солнце. Это может привести к неисправности камеры или даже к воспламенению вследствие эффекта усиления солнечного света, фокусируемого объективом.
- Не теряйте крышку корпуса и заднюю крышку.
- При снятом объективе крепежное отверстие на камере должно быть закрыто крышкой, чтобы предотвратить попадание пыли внутрь корпуса.

### ■ Комбинации объективов и камер

Объектив	Камера	Прикрепление	AF	Замер
Объектив системы стандарта микро 4/3	Системная камера стандарта 4/3	Да	Да	Да
Объектив системы стандарта 4/3		Крепление возможно с помощью адаптера байонета	Нет*1	Да
Объективы системы OM			Нет	Да*2

\*1 Доступна только Рф (ручная фокусировка).

\*2 Точный замер невозможен.

## Объективы с переключателем Рф

Механизм «Переключатель Рф» (переключатель ручной фокусировки) на объективах с переключателем Рф можно использовать для переключения между автоматической и ручной фокусировкой простым перемещением кольца фокусировки.

- Перед началом съемки проверьте положение переключателя Рф.
- Если кольцо фокусировки находится в положении Аф/Рф (ближе к краю объектива), значит, выбран режим автофокуса; если оно находится в положении Рф (ближе к корпусу камеры) — выбран режим ручной фокусировки, независимо от того, какой режим фокусировки выбран с помощью камеры.

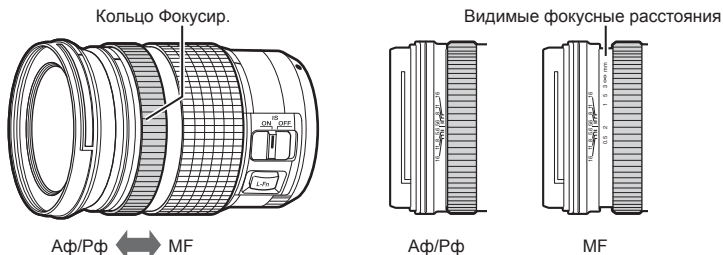

- Если в настройках камеры для режима фокусировки выбрано значение [Рф], система отключает функцию автофокусировки, даже если кольцо фокусировки находится в положении «Аф/Рф».

## Совместимые вспышки

Выбирайте вспышку в соответствии со своими потребностями и с учетом таких факторов, как требуемая мощность и поддержка макросъемки. Вспышки, обменивающиеся информацией с камерой, поддерживают разные режимы, включая «Авто TTL» и «Супер FP». Внешнюю вспышку можно установить на камере, прикрепив ее к гнезду «горячий башмак» на корпусе камеры или к держателю для вспышки с помощью специального кабеля (продается отдельно). Рекомендуется ознакомиться с прилагаемой к вспышке документацией для получения подробной информации о функциях и порядке использования. Камера также поддерживает следующие беспроводные системы управления вспышкой:

### **Съемка с радиоуправляемой вспышкой: режимы CMD, ⚡CMD, RCV и X-RCV**

Камера управляет одной или несколькими удаленными вспышками с помощью радиосигналов. Эта возможность позволяет расширить список мест для размещения вспышки. Вспышка может управлять другими совместимыми устройствами, или может быть сопряжена с приемниками/передатчиками радиосигналов, что позволяет использовать устройства, не поддерживающие возможность прямого радиоуправления.

### **Съемка с радиоуправляемой вспышкой: режим RC**

Камера управляет одной или несколькими удаленными вспышками посредством оптических сигналов.

Режим вспышки можно выбрать с помощью элементов управления камеры (стр. 74).

### **■ Функции, доступные при использовании совместимых вспышек**

Вспышка	Поддерживаемые режимы управления вспышкой	GN (ведущее число, ISO100)	Поддерживаемые беспроводные системы
FL-700WR	TTL-AUTO, РУЧНОЙ, FP TTL AUTO, FP MANUAL, MULTI, RC, SL MANUAL	GN 42 (75/150 мм <sup>*1</sup> ) GN 21 (12/24 мм <sup>*1</sup> )	CMD, ⚡CMD, RCV, X-RCV, RC
FL-900R	TTL-AUTO, AUTO, РУЧНОЙ, FP TTL AUTO, FP MANUAL, MULTI, RC, SL AUTO, SL MANUAL	GN 58 (100/200 мм <sup>*1</sup> ) GN 27 (12/24 мм <sup>*1</sup> )	RC
STF-8	TTL-AUTO, РУЧНОЙ, RC <sup>*2</sup>	GN8.5	RC <sup>*2</sup>

\*1 Максимальное фокусное расстояние объектива, на котором обеспечивается оптимальный охват вспышки (значения, указанные после косой черты, предназначены для эквивалентного фокусного расстояния 35 мм камеры).

\*2 Выступает исключительно в роли управляющего устройства (передатчика).

## Фотосъемка с беспроводным удаленным управлением вспышкой

Внешние вспышки, поддерживающие режим удаленного управления и предназначенные для использования с этой камерой, могут применяться для фотосъемки с беспроводным управлением. Камера может обеспечивать независимое управление для каждой из внешних вспышек (не более трех) и встроенной вспышки. Подробную информацию можно найти в руководствах по эксплуатации внешних вспышек.

- 1 Установите удаленные вспышки в режим RC и расставьте их, как это необходимо.
  - Включите внешние вспышки, нажмите кнопку «РЕЖИМ» и выберите режим RC.
  - Выберите канал и группу для каждой внешней вспышки.
- 2 Выберите значение [Вкл.] для параметра [⚡ Режим RC] в **Меню** съемки 2 (стр. 124).
  - Нажмите кнопку **OK** для выхода в экран режима RC. Нажмите кнопку **INFO** для переключения между элементами управления LV Super или элементами управления в реальном времени и экраном режима RC.
  - Выберите режим вспышки (обратите внимание, что подавление эффекта красных глаз недоступно в режиме RC).
- 3 Настройте параметры для каждой группы на экране режима RC.

Группа

- Выберите режим управления вспышкой и настройте интенсивность вспышки отдельно для каждой группы. Выберите мощность вспышки для режима «РУЧНАЯ».

Настройте параметры вспышки камеры.



Обычная вспышка/вспышка Super FP

- Переключайтесь между режимом обычной вспышки и режимом вспышки Super FP.

Сообщение уровня освещенности

- Установите для функции сообщения уровня освещенности значение [HI], [MID] или [LO].

Канал

- Установите канал связи на канал, используемый вспышкой.

- 4 Чтобы поднять вспышку, поверните переключатель **ON/OFF** в положение **⚡ SUP**.

- Убедившись, что вспышка заряжена, выполните пробный снимок.

### ■ Диапазон беспроводного управления вспышкой

Расставьте беспроводные вспышки, направив их дистанционными датчиками в сторону камеры. На следующем рисунке указаны приблизительные допустимые расстояния для размещения вспышек. Фактический диапазон управления зависит от конкретных условий.

- Рекомендуется использовать одну группу, состоящую не более, чем из трех удаленных вспышек.
- Дистанционные вспышки не могут использоваться для экспозиций продолжительностью, превышающей 4 секунды, при медленной синхронизации по второй шторке.
- Если объект находится слишком близко к камере, управляющие импульсы от встроенной вспышки могут повлиять на экспозицию (этот эффект можно уменьшить, снизив яркость вспышки, например, с помощью диффузора).
- Верхний предел времени синхронизации вспышки составляет 1/160 сек. при использовании вспышки в режиме RC.

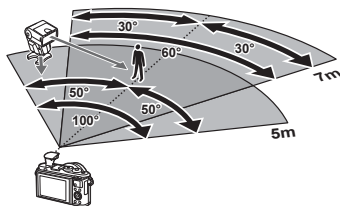

## Другие внешние вспышки

При установке внешней вспышки стороннего производителя на «горячий башмак» следует принимать во внимание следующие ограничения:

- Использование устаревших вспышек, которые подают на X-контакт ток напряжением выше 24 В, приведет к повреждению камеры.
- Подключение вспышек с сигнальными контактами, которые не отвечают спецификациям Olympus, может привести к повреждению камеры.
- Установите режим съемки в **M**, установите выдержку в значение не выше времени синхронизации вспышки и установите ISO в значение, отличное от [АВТО].
- Управление вспышкой возможно только путем настройки в ручном режиме значений диафрагмы и чувствительности ISO, установленных в камере. Яркость вспышки можно регулировать, изменяя значение диафрагмы или чувствительность ISO.
- Выбирайте вспышку с углом освещения, который отвечает особенностям объектива. Угол освещения обычно выражается через эквивалентное фокусное расстояние 35-мм камеры.

## Основные принадлежности

### ■ Оптические конвертеры

Оптические конвертеры прикрепляются к объективу камеры для съемки с эффектом «рыбий глаз» или макросъемки. Информацию об объективах, которые можно использовать для работы, вы найдете на веб-сайте компании OLYMPUS.

### ■ Наглазник (EP-16)

Наглазник можно поменять на больший.

#### Снятие

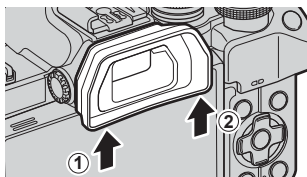

## Состав системы

### Источник питания



**BLS-50**

Литий-ионный аккумулятор



**F-5AC**

Адаптер USB-AC



**BCS-5**

Зарядное устройство для литий-ионного аккумулятора

### Видоискатель



**EP-16**

Наглазник

### Точный прицел



**EE-1**

Точный прицел

## E-M10 Mark IV

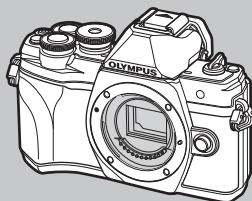

### Футляр / ремешок

Плечевой ремень/  
футляр камеры/  
чехол для корпуса

### Соединительный кабель

USB-кабель /  
HDMI-кабель \*1

### Карта памяти

SD/SDHC/  
SDXC

### Программное обеспечение

#### Olympus Workspace

Программное обеспечение для редактирования фотографий

**OLYMPUS Image Share (OI.Share)**

**Olympus Image Palette (OI.Palette)**

**OLYMPUS Image Track (OI.Track)**

Приложение смартфона

 : изделия, совместимые с E-M10 Mark IV

 : доступные в продаже продукты

Актуальная информация представлена на веб-сайте Olympus.

\*1 HDMI-кабели можно приобрести у сторонних поставщиков.

\*2 Не все объективы можно использовать вместе с адаптером. Более подробные сведения приведены на официальном веб-сайте Olympus.

\*3 Список совместимых объективов приведен на веб-сайте Olympus.



## Объектив



MICRO  
FOUR THIRDS

Объективы системы стандарта  
микро 4/3



**MMF-2/MMF-3<sup>2</sup>**  
Адаптер для  
объективов системы  
стандарта 4/3



**BCL-1580/BCL-0980**  
Объектив-«блинчик»

FourThirds

Объективы системы  
стандарта 4/3

## Оптический конвертер\*3

**FCON-P01**  
Рыбий глаз

**WCON-P01**  
Широкоуголь-  
ный

**MCON-P01**  
Макро

**MCON-P02**  
Макро

**MC-14**  
Телеконвертер

**MC-20**  
Телеконвертер

## Вспышка



**FL-900R**

Электронная вспышка



**FL-700WR**

Электронная вспышка

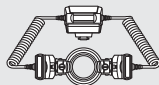

**STF-8**

Макровспышка

## Принадлежности для радиоволновой системы



**FC-WR**

Беспроводное радиоволновое  
управляющее устройство



**FR-WR**

Беспроводной приемник  
радиоволновых сигналов

## Очистка и хранение камеры

### Очистка камеры

Перед очисткой камеры следует выключить и извлечь аккумулятор.

- Не используйте сильные растворители, такие как бензол или спирт, а также ткань, прошедшую химическую обработку.

### Снаружи

- Аккуратно протрите мягкой тканью. Если камера очень грязная, смочите ткань в теплой мыльной воде и выжмите лишнюю влагу. Протрите камеру влажной тканью, а затем вытрите насухо. Если вы пользовались камерой на пляже, используйте смоченную чистой водой и хорошо отжатую ткань.

### Экран

- Аккуратно протрите мягкой тканью.

### Объектив

- Сдуйте пыль с объектива имеющимся в продаже устройством продувки. Осторожно протрите объектив бумагой для очистки объективов.

### Хранение

- Если камера не будет использоваться в течение длительного времени, извлеките аккумулятор и карту памяти. Храните камеру в прохладном и сухом месте с хорошей вентиляцией.
- Периодически вставляйте аккумулятор и проверяйте работу камеры.
- Удалите пыль и другие посторонние частицы с корпуса и задних крышек, прежде чем присоединять их.
- При снятом объективе крепежное отверстие на камере должно быть закрыто крышкой, чтобы предотвратить попадание пыли внутрь корпуса. Обязательно наденьте переднюю и заднюю крышку на объектив, прежде чем убирать его на хранение.
- Выполняйте очистку камеры после каждого использования.
- Не храните камеру вместе со средствами от насекомых.
- Не храните камеру в местах, где выполняется химическая обработка, чтобы предохранить ее от коррозии.
- Если оставить объектив грязным, на его поверхности может появиться плесень.
- После длительного хранения необходимо перед использованием камеры проверить каждый ее компонент. Перед выполнением важных снимков сделайте пробный снимок и проверьте исправность работы камеры.

## Очистка и проверка устройства захвата изображений

Камера имеет встроенную противопылевую функцию для предотвращения попадания пыли на устройство захвата изображений и удаления пыли и грязи с поверхности этого устройства посредством ультразвуковых колебаний.

Функция удаления пыли активируется при включении камеры.

Функция удаления пыли используется одновременно с функцией Pixel Mapping, которая проверяет устройство захвата изображений и схему обработки изображений. Так как противопылевое устройство активируется при каждом включении питания камеры, для эффективного удаления пыли следует держать камеру вертикально.

## Pixel Mapping — проверка функций обработки изображения

Функция Pixel Mapping выполняет внутреннюю проверку устройства захвата изображений и функций обработки изображений. Прежде чем использовать функцию Pixel Mapping, выждите не менее 1 минуты по завершении съемки или просмотра изображений, чтобы обеспечить правильную работу функции.

- 1 В пользовательском меню **1** выберите [Pixel Mapping] (стр. 144).
- 2 Нажмите **▶**, затем нажмите кнопку **OK**.
  - В процессе выполнения функции Pixel Mapping отображается индикатор [Занято]. После окончания распределения пикселей происходит возврат в меню.
  - Если вы случайно выключили камеру во время выполнения функции Pixel Mapping, начните заново с шага 1.

## Информация и советы по съемке

### Камера не включается даже с установленным аккумулятором

#### Аккумулятор заряжен не полностью

- Зарядите аккумулятор с помощью USB-адаптера переменного тока.

#### Аккумулятор временно не работает из-за низкой температуры

- Эффективность работы аккумулятора снижается при низких температурах. Выньте аккумулятор и согрейте его, положив на некоторое время в карман.

### Отображается предложение выбрать язык

Диалоговое окно, показанное на рисунке, отображается в следующих случаях:

- При первом включении камеры.
- Во время первоначальной настройки не был выбран язык.

Выберите язык, как описано в разделе «Начальная настройка» (стр. 22).

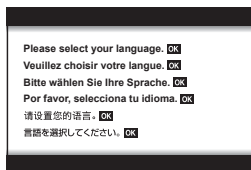

### Дата и время не установлены

#### Камера используется с настройками, имеющимися в ней на момент покупки

- При покупке дата и время в камере не установлены. Установите дату и время перед использованием камеры. [🔍] «Начальная настройка» (стр. 22)

#### Из камеры был извлечен аккумулятор

- Дата и время возвращаются к заводским настройкам по умолчанию, если камера находится без аккумулятора примерно 1 день. Отмена настроек может произойти быстрее, если перед извлечением аккумулятора недолго находился в камере. Перед съемкой важных фотографий проверьте правильность настройки даты и времени.

### Сброс установленных функций на заводские настройки по умолчанию

При вращении диска выбора режимов для выбора другого параметра настройки, выбранные в режиме **AUTO** (📷), **SCN** или **AF**, сбрасываются.

### Функции, выбор которых невозможен из меню

Ряд параметров нельзя выбрать из меню посредством кнопок со стрелками.

- Параметры, не устанавливаемые в текущем режиме съемки.
- Параметры, не устанавливаемые по причине выполненной установки одного из параметров:  
Сочетание [📷] (стр. 77) и [Подавл.Шума] (стр. 141) и т. д.

### Количество мишеней АФ уменьшается

Размер и количество меток AF изменяется в зависимости от соотношения сторон (стр. 87), режима мишени АФ (стр. 72) и значения, выбранного для [Цифровой телеков.] (стр. 125).

## При нажатии кнопки спуска не производится съемка

### Камера выключилась автоматически

- Для уменьшения потребления заряда аккумулятора после определенного периода бездействия камера автоматически переходит в режим сна.  [Автооткл.] (стр. 144) Нажмите кнопку спуска наполовину, чтобы выйти из режима сна. Камера выключается автоматически при отсутствии каких-либо действий в течение более чем 4 часов.

### Зарядка вспышки

- В процессе зарядки на экране мигает значок . Подождите, пока значок не перестанет мигать, после чего нажмите кнопку спуска затвора.

### Фокусировка невозможна

- Камера не может фокусироваться на объектах, которые находятся слишком близко или не подходят для автофокусировки (на экране будет мигать метка подтверждения автофокуса). Увеличьте расстояние до объекта или сфокусируйте камеру на объекте, имеющем высокую контрастность и расположенном на таком же расстоянии, как и основной объект съемки, скомпонуйте и выполните снимок.

#### Объекты, трудные для фокусировки

Автофокусировка может быть затруднена в следующих ситуациях.

Метка подтверждения автофокуса мигает. Следующие объекты не фокусируются.



Объект с низкой контрастностью



Очень яркий свет в центре кадра

Метка подтверждения автофокуса горит, но объект не сфокусирован.



Объекты, расположенные на различных расстояниях

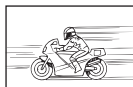

Быстродвижущийся объект



Объект за пределами зоны автофокуса

### Функция снижения шума включена

- При съемке ночных сюжетов используется более длинная выдержка, и отмечается тенденция к появлению искажений на снимках. При съемке с длинной выдержкой камера автоматически задействует функцию подавления шума после каждого кадра. В это время невозможно сделать следующий кадр. Для параметра [Подавл.Шума] можно установить значение [Откл.].  [Подавл.Шума] (стр. 141)

### Белесоватость снимков

Это явление может возникать при съемке в контровом или полуконтровом свете. Причиной этого являются блики или появление ореола. По возможности продумайте композицию таким образом, чтобы сильные источники света не попадали на снимок. Блики могут иметь место даже при отсутствии источников света в кадре. Используйте блинду для защиты объектива от источников света. Если блинда не дает результата, заслоните объектив от света рукой.  «Сменные объективы» (стр. 163)

## На объекте, запечатленном в кадре, появляются непонятные яркие точки

Это может быть вызвано зависанием пикселей в устройстве захвата изображений. Выполните [Pixel Mapping].

Если проблема не устраняется, несколько раз выполните функцию Pixel Mapping.

 «Pixel Mapping — проверка функций обработки изображения» (стр. 171)

## Объект выглядит искаженным

Следующие функции используют электронный затвор:

запись видеороликов (стр. 65)/беззв. (стр. 78)/в режиме **SCN**: параметры «Панорама» (стр. 38), «Беззв.» (стр. 38) и «Расширенный фокус» (стр. 39)/в режиме **AP**: параметры «Беззв.» (стр. 45), «Панорама» (стр. 46) и «Брекетинг фокусировки» (стр. 49).

Если объект съемки быстро движется или камера резко перемещается, это может привести к искажениям. Избегайте резких перемещений камеры во время съемки или используйте стандартную серийную съемку.

## На фотографиях появляются линии



Следующие функции используют электронный затвор, что может привести к появлению линий из-за мерцания и других явлений, связанных с люминесцентным и светодиодным освещением, эффект, который иногда может быть уменьшен путем выбора более длинных выдержек:

запись видеороликов (стр. 65)/беззв. (стр. 78)/в режиме **SCN**: параметры «Панорама» (стр. 38), «Беззв.» (стр. 38) и «Расширенный фокус» (стр. 39)/в режиме **AP**: параметры «Беззв.» (стр. 45), «Панорама» (стр. 46) и «Брекетинг фокусировки» (стр. 49).

## Камера не переключается из режима ручной фокусировки (Pф)

Некоторые объективы оснащены переключателем ручной фокусировки, который включает ручную фокусировку, когда кольцо фокусировки сдвинуто назад. Проверьте объектив.  [Объективы с переключателем Pф] (стр. 164)

## Изменение количества кадров или добавление кадров на экран просмотра списка



Используйте параметр /[Настр Инфо] >  Настройки в пользовательском меню **C1** для изменения количества отображаемых кадров или добавления кадров на экран просмотра каталога (стр. 147).

## Скрытие экранных инструкций в меню

Нажмите кнопку **INFO**, чтобы скрыть или показать экранные инструкции в меню (стр. 123).

## Просмотр функций, назначенных дискам и кнопкам

Используйте параметры в пользовательском меню **B** для просмотра функций, назначенных элементам управления камерой.







[Функция Кнопки] (стр. 139)/ Функция  (стр. 139)/[Функции диска] (стр. 139)





## Видеоролики не воспроизводятся без запинки при просмотре на экране телевизора

Частота кадров видеоролика может не соответствовать видеостандарту, используемому в телевизоре. Просмотрите видеоролик на компьютере. Перед записью видеороликов, предназначенных для просмотра на экране телевизора, выберите частоту кадров, соответствующую видеостандарту, используемому в телевизионном устройстве.

 [Част. кадров видео] (стр. 131)

## Коды ошибок

Указание на экране	Возможная причина	Способ исправления
 Нет Карты	Карта памяти не вставлена или не может быть идентифицирована.	Вставьте или замените карту памяти.
 Ошиб. Карты	Имеется проблема с ой памяти.	Снова вставьте карту памяти. Если проблема не устраняется, то карту памяти следует отформатировать. Если форматирование карты памяти невозможно, использовать ее нельзя.
 Защита От Зап.	Запись на карту памяти запрещена.	Переключатель защиты карты памяти от записи установлен в положение «LOCK». Разблокируйте переключатель. (стр. 162)
 Карта Пол.	<ul style="list-style-type: none"> <li>Карта памяти заполнена. Дальнейшая съемка и сохранение информации, например, информации печати, невозможны.</li> <li>На карте памяти больше нет свободного места, сохранение данных печати и новых снимков невозможно.</li> </ul>	Замените карту памяти или удалите ненужные снимки. Перед удалением загрузите нужные фотографии в компьютер.
 Нет Изобр.	На карте памяти нет снимков.	Карта памяти не содержит снимков. Сохраните и воспроизведите снимки.
 Ошибка Снимка	Выбранный снимок невозможно отобразить в режиме воспроизведения, т. к. снимок поврежден. Или формат снимка непригоден для просмотра на этой камере.	Для просмотра снимка на компьютере используйте программное обеспечение для обработки изображений. Если это не удастся, значит, файл изображения поврежден.
 Редакт. снимка невозможно	Данная камера не позволяет редактировать снимки, сделанные с помощью любой другой камеры.	Для редактирования снимка на компьютере используйте программное обеспечение для обработки изображений.
Г/М/Д	Часы не установлены.	Установите часы (стр. 23).

Указание на экране	Возможная причина	Способ исправления
		Выключите камеру и дайте ей остыть.
 <p>Внутренняя температура камеры слишком высока. Дождитесь ее понижения.</p>	Температура внутри камеры поднялась из-за серийной съемки.	<p>Подождите несколько секунд, чтобы камера выключилась автоматически.</p> <p>Перед продолжением работы необходимо дать камере остыть.</p>
 <p>Бат. Разряжена</p>	Аккумулятор разряжен.	Зарядите аккумулятор.
 <p>Нет Подсоед.</p>	Камера неправильно подключена к компьютеру, видеомонитору стандарта HDMI или другому прибору.	Выполните подключение еще раз.
 <p>Невозм. Печать</p>	Данная камера не позволяет создавать запросы на печать для снимков, сделанных с помощью любой другой камеры.	Распечатывайте такие снимки посредством компьютера или других устройств.
<p>Объектив заблокирован. Выдвиньте объектив.</p>	Выдвигаемый объектив остается в сложенном состоянии.	Выдвиньте объектив.
<p>Проверьте статус объектива.</p>	В соединении камеры и объектива возникла проблема.	Выключите камеру, проверьте соединение объектива и снова включите камеру.
<p>Для использования функции требуется совместимый объектив. Подсоедините совместимый объектив.</p>	Объектив не поддерживает выбранный режим съемки.	Выберите объектив, который поддерживает этот режим съемки, или выберите другой режим съемки.

















## По умолчанию

\*1: Значение по умолчанию можно восстановить путем выбора значения [Полн.] для функции [Сброс].

\*2: Значение по умолчанию можно восстановить путем выбора значения [Основное] для функции [Сброс].

### Функции кнопок/Live Control/панель управления LV Super

Функция	По умолчанию	*1	*2	
ISO	АВТО	✓	✓	74
Серийная съемка/съемка с автоспуском	 	✓	✓	77
Настройки метки автофокуса		✓	✓	72
Съемка со вспышкой		✓	✓	74
 Реж.Автофок.	S-AF	✓	✓	85
 Реж.Автофок.	C-AF	✓	✓	131
Соотношение сторон	4:3	✓	✓	87
 	<b>F</b>	✓	✓	87
  (4K)	3840×2160 30p	—	—	91
  (Стандартный)	1920×1080 Наилучшее 60p	✓	✓	92
  (Высокоскор.)	1280×720 Высокоскор. 120fps	—	—	91
Режим видеоролика (экспозиции)	<b>P</b>	✓	—	93

## 📷 Меню съемки

Вклад-ка	Функция	По умолчанию	*1	*2	👉	
📷	Сброс	Основное	—	—	125	
	Режим Цвета	🌿 Естественный	✓	✓	81, 125	
	Цифровой телеконв.	Откл.	✓	✓	125	
	Замер	📏	✓	✓	97	
	Подсветка Аф	Вкл.	✓	✓	126	
📷 <sub>2</sub>	📷 Стабилизация	S-IS Вкл.	✓	✓	95	
	📷 Скорость электр. зума	Нормально	✓	—	126	
	📏	±0,0	✓	✓	94	
	Мультиэкспозиция	Количество кадров	Откл.	✓	✓	126
		Автокоррекция	Откл.	✓	✓	
		Наложение	Откл.	✓	✓	
	Интерв. съемка/таймлапс		Откл.	✓	✓	128
	Настройки Беззв. [♥] режима	Подавл. Шума [♥]	Откл.	✓	—	130
		■))	Запрещено	✓	—	
		Подсветка Аф	Запрещено	✓	—	
Вспышка		Запрещено	✓	—		
⚡ Режим RC	Откл.	✓	✓	130		

## 📺 Меню видео

Вклад-ка	Функция	По умолчанию	*1	*2	👉
📺	Видеоролик 🎤	Вкл.	✓	✓	131
	Громкость записи	±0	✓	—	131
	📷 Реж. Автофок.	C-AF	✓	✓	131
	📷 Стабилизация	M-IS 1	✓	✓	95
	📷 Скорость электр. зума	Нормально	✓	—	131
	Част. кадров видео	30p	✓	—	88, 131
	Скор. перед. видео	Fine	✓	—	88, 131

## ▶ Меню просмотра

Вклад-ка	Функция		По умолчанию	*1	*2		
▶		Старт	—	—	—	113	
		Аудио-Фон	Вкл.	✓	✓		
		Слайд	Все	✓	✓		
		Интервал Сл-Дшоу	3 сек	✓	—		
		Интервал Видео	Корот.	✓	—		
				Вкл.	✓	✓	132
	Редакт.	Выбр. изобр.	Редакт. RAW	—	—	—	132
			Редакт. JPEG	—			133
			Редактировать видео	—			134, 135
				—			118, 133
		Наложение	—				134
		Порядок печати	—	—	—		116
		Защита Сброса	—	—	—		135
		Сброс порядка обмена	—	—	—		115
	Подключение устройства	—	—	—		151	





## ⚙ Пользовательское меню

Вклад-ка	Функция		По умолчанию	*1	*2		
⚙	Аф/Рф						
		AEL/AFL	S-AF	mode1	✓	✓	138, 145
			C-AF	mode2			
			MF	mode1			
		Тачпад Аф	Откл.	✓	✓	138	
		☹ Приоритет лиц		✓	—	73, 138	
	Рф Помощник	Увеличить	Откл.	✓	—	138,	
		Конт.коррекц.	Откл.	✓	—	146	
	Возврат Фокуса	Вкл.	✓	✓	138		

Вклад-ка	Функция		По умолчанию	*1	*2	
	Кнопки/Диск					
	<b>B</b> Функция Кнопки	Функция	AEL/AFL	✓	—	104, 139
		Функция		✓	—	
		Функция	REC	✓	—	
	Функция		✓	—	139	
	Функции диска	P	Передний диск: Задний диск: Ps	✓	—	139
		A	Передний диск: Задний диск: диафрагма			
		S	Передний диск: Задний диск: выдержка			
		M	Передний диск: диафрагма Задний диск: выдержка			
	Монитор/■/)/ПК					
	<b>C1</b> Настр. Упр.		LV-C	✓	—	80, 139
		P/A/S/M	LV-C	✓	—	
		ART	LV-C	✓	—	
		SCN/	LV-C	✓	—	
	/Настр. Инфо	Инфо	Только Фото, Полностью	✓	✓	139, 146
LV-Info		Польз.1 (), Польз.2 (Индикатор)	✓	—		
Настр.		25, Календарь	✓	—		
Увеличить LV		Откл.	✓	✓	139	
Уменьш. Мерцания		Авто	✓	—	139	
Отображ. Сетки		Откл.	✓	—	140	
Цвет конт. коррекции		Красный	✓	—	140	
<b>C2</b> ■/)/			Вкл.	✓	✓	140
	HDMI	Разреш. вывода	1080p	✓	—	140, 148
		HDMI Упр.	Откл.	✓	—	
	Режим USB		Авто	✓	✓	140
Эксп./ISO/BULB						
<b>D1</b>	Сдвиг Экспозиции		±0	✓	—	140
ISO-Авто Настр.	Верхний предел	6400	✓	✓	140	
	По умолчанию	200	✓	✓		
Фильтр Шума		Стандарт	✓	✓	140	
Подавл.Шума		Авто	✓	✓	62, 141	

Вклад-ка	Функция	По умолчанию	*1	*2		
	<b>D2</b>	Таймер BULB/TIME	8min	✓	✓	61, 141
		Live BULB	Откл.	✓	—	61, 141
		Live TIME	0,5 сек	✓	—	61, 141
		Настройки комб.съемки	1 сек	✓	—	63, 141
	Польз.					
	<b>E</b>	X-Синхр.	1/250	✓	✓	142, 149
		Нижний Порог	1/60	✓	✓	142, 149
		+	Откл.	✓	✓	71, 94, 142
		+ББ	<sup>WB</sup> AUTO	✓	—	142
	-ББ/Цвет					
	<b>F</b>	Настройка	-1 SF, -2 F, -3 N, -4 N	✓	✓	142, 149
		ББ	Авто	✓	✓	84, 142
		<sup>WB</sup> AUTO Сохр. тепл. цвета	Вкл.	✓	✓	142
		Цвет. Простр.	sRGB	✓	✓	102, 142
	Запись					
<b>G</b>	Имя файла	Сброс	✓	—	143	
	Изм. Имя Файла	—	✓	—	143	
	Авторство	Авторская Инфо.	Откл.	✓	—	143
		Имя Автора	—	—	—	
Авторск. Название		—	—	—		
EVF						
<b>H</b>	Автоперекл. ЭВИ	Вкл.	✓	—	144	
	Настройка ЭВИ	Автоподсветка ЭВИ	Откл.	✓	—	144
		Настройка ЭВИ	±0, ±0	✓	—	
Настройки						
<b>I</b>	Pixel Mapping	—	—	—	144, 171	
	Настроить Уровень	—	✓	—	144	
	Настройки тачскрина	Вкл.	✓	—	144	
	Автооткл.	1 min	✓	✓	21, 144	
	Сертификация	—	—	—	144	



## ☷ Меню настройки

Вклад-ка	Функция	По умолчанию	*1	*2		
☷	Уст.Карту	—	—	—	137	
		—	—	—	23	
		Английский	—	—	136, 137	
		☷ ±0, ☷ ±0, Естественный	✓	—	136	
	Просм.Зап.	0,5 сек	✓	—	136	
	Настройки Wi-Fi/Bluetooth	Беспроводные функции	Вкл.	✓	—	158
		Bluetooth	Вкл.	✓	—	152
		Режим ожидания при выключенном питании	Выбрать	✓	—	153
		Пароль для подключения	—	—	—	158
		Сброс настроек	—	—	—	157
Прошивки	—	—	—	136		

## Технические характеристики

### ■ Камера

Тип продукта	
Тип продукта	Цифровая камера со сменным объективом стандарта микро 4/3
Объектив	M.Zuiko Digital, объектив системы стандарта микро 4/3
Байонет объектива	Байонет стандарта микро 4/3
Эквивалент фокусного расстояния 35-мм пленочной камеры	Приблизительно удвоенное фокусное расстояние объектива
Устройство захвата изображения	
Тип продукта	Матрица Live MOS 4/3
Общее количество пикселей	Прибл. 21,77 миллиона пикселей
Количество эффективных пикселей	Прибл. 20,30 миллиона пикселей
Размер экрана	17,4 мм (В) × 13,0 мм (Ш)
Соотношение сторон	1,33 (4:3)
Видоискатель	
Тип	Электр. видоискатель с датчиком глаза
Количество пикселей	Прибл. 2,36 миллиона точек
Увеличение	100%
Расстояние до точки обзора	Прибл. 19,2 мм ( $-1 \text{ м}^{-1}$ )
Просмотр в реальном времени	
Матрица	Используется матрица Live MOS
Увеличение	100%
Экран	
Тип продукта	Цветной жидкокристаллический сенсорный TFT-дисплей с диагональю 3,0" и переменным углом наклона
Общее количество пикселей	Прибл. 1,04 миллиона точек (при соотношении сторон 3:2)
Затвор	
Тип продукта	Компьютеризированный шторно-щелевой затвор
Выдержка	1/4000–60 сек., ручная выдержка (Bulb)/выдержка по времени (Time)
Автоматическая фокусировка	
Тип продукта	Высокоскоростной АФ с использованием формирователя изображений
Точки фокусировки	121 точка
Выбор точки фокусировки	Авто, дополнительно
Настройка экспозиции	
Система замера	Система замера TTL (замер формирователя изображений) Цифровой замер ESP, средневзвешенный замер по центру/ точечный замер
Диапазон замера	EV –2–20 (объектив f/2.8, ISO100)

Режимы съемки	 : АВТО/ <b>P</b> : Программная АЕ (возможна программная коррекция)/ <b>A</b> : АЕ с Приорит. Диафр-Мы/ <b>S</b> : АЕ с Приорит. Выдержки/ <b>M</b> : Ручной/ <b>SP</b> : Видеоролик/ <b>ART</b> : Арт-фильтр/ <b>SCN</b> : Сюжет/ <b>AP</b> : Расширенная фотосъемка
Чувствительность ISO	LOW, 200 – 25600 (шаг 1/3 EV)
Коррекция экспозиции	±5,0 EV (шаг 1/3 EV)
<b>Баланс белого</b>	
Тип продукта	Устройство захвата изображения
Настройка режима	Авто/Предустановленный ББ (6 настроек)/Полез. ББ/ББ в одно касание (камера может сохранить до 4 настроек)
<b>Запись</b>	
Память	SD, SDHC и SDXC Совместим с UHS-II
Система записи	Цифровая запись, JPEG (DCF2.0), данные в формате RAW
Применимые стандарты	Exif 2.31, Digital Print Order Format (DPOF)
Запись звука с фотоснимками	Формат Wave
Видеоролик	MPEG-4 AVC/H.264
Аудио	Сtereo, PCM 48кГц
<b>Воспроизведение</b>	
Формат отображения	Покадровое воспроизведение/Просмотр крупного плана/ Представление каталога/Представление календаря
<b>Съемка</b>	
Режим работы затвора	Однокадровый режим съемки/Серийная съемка/Автоспуск/ Беззвучная съемка
Серийная съемка	Примерно до 8,7 кадров в секунду (  ) / Примерно до 15 кадров в секунду (  )
Автоспуск	Время срабатывания: 12 сек./2 сек./настраиваемое
Функция энергосбережения	Переключение в режим сна: 1 минута (эту функцию можно настроить) Отключение: 4 часа
<b>Вспышка</b>	
Ведущее число	5,1 (ISO100•м)/7,2 (ISO200•м)
Угол вспышки	Покрывает угол обзора 14-миллиметрового объектива (28 мм в формате 35 мм)
Режим управления вспышкой	TTL-AUTO (режим предварительной вспышки TTL)/РУЧНАЯ
Скорость синхронизации	1/250 с или больше
<b>Беспроводная сеть</b>	
Поддерживаемый стандарт	IEEE 802.11b/g/n
<b>Bluetooth®</b>	
Поддерживаемый стандарт	Bluetooth версии 4.2 BLE
<b>Разъем для внешнего подключения</b>	
Разъем Micro-USB/разъем микро-HDMI (тип D)	
<b>Источник питания</b>	
Аккумулятор	Литий-ионный аккумулятор, 1 шт



<b>Размеры/масса</b>	
Размеры	121,7 мм (Ш) × 84,6 мм (В) × 49,0 мм (Г) (без учета выступающих частей)
Масса	Прибл. 383 г (с учетом аккумулятора и карты памяти)
<b>Операционная среда</b>	
Температура	0°C – 40°C (эксплуатация)/–20°C – 60°C (хранение)
Влажность	30% – 90% (эксплуатация)/10% – 90% (хранение)

Термины HDMI и HDMI High-Definition Multimedia Interface и Логотип HDMI являются товарными знаками или зарегистрированными товарными знаками HDMI Licensing Administrator, Inc. в Соединенных Штатах и других странах.



### ■ Литий-ионный аккумулятор

МОДЕЛЬ №	BLS-50
Тип продукта	Перезаряжаемый литий-ионный аккумулятор
Номинальное напряжение	7,2 В постоянного тока
Номинальная емкость	1210 мАч
Количество циклов заряда	Прибл. 500 циклов (в зависимости от условий эксплуатации)
Температура окружающей среды	0 °C – 40 °C (зарядка)
Размеры	Прибл. 35,5 мм (Ш) × 12,8 мм (В) × 55 мм (Г)
Масса	Прибл. 46 г

### ■ USB-адаптер переменного тока

МОДЕЛЬ №	F-5AC-1/F-5AC-2
Номинальное входное напряжение	100 В – 240 В переменного тока (50/60 Гц)
Номинальное выходное напряжение	5 В постоянного тока, 1500 мА
Температура окружающей среды	0°C – 40°C (эксплуатация)/–20°C – 60°C (хранение)

- СПЕЦИФИКАЦИИ МОГУТ МЕНЯТЬСЯ БЕЗ УВЕДОМЛЕНИЯ И ОБЯЗАТЕЛЬСТВ СО СТОРОНЫ ИЗГОТОВИТЕЛЯ.
- Последние версии спецификаций представлены на нашем веб-сайте.

## МЕРЫ БЕЗОПАСНОСТИ



## ВНИМАНИЕ

ОПАСНОСТЬ ПОРАЖЕНИЯ  
ЭЛЕКТРИЧЕСКИМ ТОКОМ  
НЕ ОТКРЫВАТЬ



ВНИМАНИЕ: ВО ИЗБЕЖАНИЕ ПОРАЖЕНИЯ ЭЛЕКТРИЧЕСКИМ ТОКОМ НЕ СНИМАЙТЕ КРЫШКУ (ИЛИ ЗАДНЮЮ ПАНЕЛЬ). ВНУТРИ КАМЕРЫ НЕТ ДЕТАЛЕЙ, НУЖДАЮЩИХСЯ В ОБСЛУЖИВАНИИ ПОЛЬЗОВАТЕЛЕМ. ДОВЕРЬТЕ ТЕХНИЧЕСКОЕ ОБСЛУЖИВАНИЕ ВЫСОККВАЛИФИЦИРОВАННЫМ СПЕЦИАЛИСТАМ OLYMPUS.



Восклицательный знак, заключенный в треугольник, обозначает в сопроводительной документации важные инструкции по эксплуатации и уходу.



## ПРЕДУПРЕЖДЕНИЕ

Если изделие используется с нарушением указаний, отмеченных этим символом, возможно получение серьезной травмы или летальный исход.



## ВНИМАНИЕ

Если изделие используется с нарушением указаний, отмеченных этим символом, возможно получение травмы.



## ПРИМЕЧАНИЕ

Если изделие используется с нарушением указаний, отмеченных этим символом, возможно повреждение оборудования.

## ПРЕДУПРЕЖДЕНИЕ!

ВО ИЗБЕЖАНИЕ ВОЗГОРАНИЯ ИЛИ ПОРАЖЕНИЯ ЭЛЕКТРИЧЕСКИМ ТОКОМ, НИ В КОЕМ СЛУЧАЕ НЕ РАЗБИРАЙТЕ ИЗДЕЛИЕ, НЕ ПОДВЕРГАЙТЕ ИЗДЕЛИЕ ВОЗДЕЙСТВИЮ ВОДЫ И НЕ ЭКСПЛУАТИРУЙТЕ ЕГО ПРИ ВЫСОКОЙ ВЛАЖНОСТИ ОКРУЖАЮЩЕЙ СРЕДЫ.

## Меры предосторожности общего характера

**Прочитайте все инструкции.** Перед использованием изделия прочитайте все инструкции по эксплуатации.

**Источники питания.** Подключайте данное изделие только к тем источникам питания, которые указаны на изделии.

**Посторонние предметы.** Во избежание травм запрещено вставлять в изделие металлические предметы.

**Очистка.** Перед очисткой обязательно отсоединяйте изделие от электросети. Для очистки можно использовать только влажную ткань.

**Тепло.** Нельзя использовать или хранить данное изделие рядом с такими источниками тепла как отопительные батареи, тепловые заслонки, печи и любое оборудование или устройства, выделяющее тепло, в т.ч. усилители стереосистем.

**Аксессуары.** В целях личной безопасности и во избежание повреждения продукта используйте только аксессуары, рекомендованные компанией Olympus.

**Размещение.** Надежно устанавливайте изделие на штатив, стойку или зажим, чтобы избежать повреждения изделия.

## **⚠ ПРЕДУПРЕЖДЕНИЕ**

- **Запрещается пользоваться камерой рядом с горючими или взрывоопасными газами.**
- **Время от времени давайте глазам отдохнуть при использовании видеодискателя.**

Несоблюдение этого требования может привести к утомлению глаз, тошноте или вызвать ощущение, похожее на укачивание. Продолжительность и частота необходимого отдыха индивидуальны; судите по себе. В случае усталости или плохого самочувствия не используйте видеодискатель и при необходимости обратитесь к врачу.
- **Не используйте вспышку и LED (в том числе подсветку АФ) при съемке людей (младенцев, маленьких детей и т.д.) с близкого расстояния.**
  - При съемке со вспышкой располагайте камеру не ближе 1 м от человеческих лиц. Срабатывание вспышки рядом с глазами может привести к временной потере зрения.
- **Не смотрите на солнце или источники яркого света через видеодискатель камеры.**
- **Держите камеру в месте, не достигаемом для детей.**
  - Всегда используйте и храните камеру вне пределов досягаемости для детей во избежание следующих ситуаций, в которых они могут получить серьезные травмы:
    - Ребенок может запутаться в ремешке камеры, что приведет к удушью.
    - Ребенок может случайно проглотить аккумулятор, карты памяти или другие мелкие детали.
    - Ребенок может ослепить вспышкой себя или других детей.
    - Ребенок может получить травму от движущихся деталей камеры.
- **При сильном нагреве USB-адаптера переменного тока и появлении необычных запахов, шума или дыма рядом с ним немедленно прекратите его использование и выдерните шнур питания из настенной розетки. Обратитесь к официальному дистрибьютору или в сервисный центр.**

- **Немедленно прекратите использование камеры при появлении необычного запаха, шума или дыма.**
  - Ни в коем случае не извлекайте аккумулятор голыми руками, поскольку это может вызвать возгорание или ожог рук.
- При работе с камерой никогда не держите ее влажными руками. Это может привести к перегреву, возгоранию, взрыву, удару электрическим током или неправильной работе.
- **Не оставляйте камеру в местах, где она может подвергаться воздействию очень высоких температур.**
  - Это может привести к порче частей и, при определенных обстоятельствах, к возгоранию камеры. Не используйте зарядное устройство или USB-адаптер переменного тока, если они накрыты (например, одеялом). Это может вызвать перегрев, ведущий к пожару.
- **Во избежание низкотемпературных ожогов обращайтесь с камерой осторожно.**
  - Поскольку камера содержит металлические детали, ее перегрев может привести к низкотемпературным ожогам. Примите во внимание следующее:
    - При продолжительном использовании камера нагревается. Держа камеру в этом состоянии, можно получить низкотемпературный ожог.
    - При крайне низких температурах окружающей среды корпус камеры может охладиться до температуры ниже окружающей. При низких температурах, по возможности, держите камеру в перчатках.
  - Для защиты высокотехнологичных элементов данного изделия никогда не оставляйте камеру в нижеперечисленных местах ни во время использования, ни во время хранения:
    - места, где температура и/или влажность имеют высокие значения или чрезмерно колеблются. Под прямыми солнечными лучами, на пляже, в запечатых автомобилях или рядом с источниками тепла (печи, отопительные батареи и т.п.) или увлажнителями;
    - там, где много песка или пыли;
    - рядом с горючими или взрывчатыми веществами;

- в местах с повышенной влажностью типа ванной комнаты или под дождем;
- в местах, подверженных сильным вибрациям.
- В камере используется литий-ионный аккумулятор фирмы Olympus. Заряжать аккумулятор следует с помощью рекомендованного зарядного устройства или USB-адаптера переменного тока. Не следует использовать другие зарядные устройства или USB-адаптеры переменного тока.
- Не сжигайте и не подогревайте аккумуляторы в микроволновых печах, на горячих плитах, в сосудах высокого давления и т. д.
- Не оставляйте камеру на электромагнитных приборах или возле них. Это может привести к перегреву, возгоранию или взрыву.
- Не замыкайте контакты металлическими предметами.
- Принимайте необходимые меры предосторожности при хранении и обращении с аккумуляторами, чтобы предотвратить их контакт с любыми металлическими предметами, такими как украшения, булавки, скрепки, ключи и т. д. Короткое замыкание может привести к перегреву, взрыву или возгоранию, что может вызвать ожоги и травмы.
- Во избежание протекания аккумуляторов или повреждения их выводов, тщательно следуйте инструкциям по эксплуатации аккумуляторов. Никогда не пытайтесь разбирать аккумуляторы или дорабатывать их, паять и т.п.
- Если жидкость из аккумулятора попала в глаза, немедленно промойте глаза чистой, холодной проточной водой и срочно обратитесь к врачу.
- Если извлечь аккумулятор из камеры не удастся, обратитесь к авторизованному продавцу или в сервисный центр. Не пытайтесь извлечь аккумулятор с применением силы. В случае повреждений аккумулятора (царапин и т.п.) возможен перегрев и даже взрыв.
- Всегда храните аккумуляторы в местах, недоступных для маленьких детей и домашних животных. Если аккумулятор случайно был проглочен, немедленно обратитесь к врачу.
- Во избежание протекания, перегрева, возгорания или взрыва, используйте только аккумуляторы, рекомендованные для использования с данным изделием.
- Если аккумуляторы не заряжаются в течение указанного времени, прекратите зарядку, и не используйте их.
- Не используйте аккумуляторы с царапинами или повреждениями корпуса и не царапайте аккумулятор.
- Не подвергайте аккумуляторы сильным ударам или продолжительной вибрации вследствие падения или удара. Это может привести к взрыву, перегреву или возгоранию.
- Если из аккумулятора выделяется жидкость, он выделяет необычный запах, изменяет цвет или деформируется, либо иным образом изменяет свойства, немедленно прекратите использовать камеру и отойдите от огня.
- Если жидкость, вытекшая из аккумулятора, попала на одежду или кожу, немедленно снимите загрязненную одежду и промойте пораженный участок чистой, холодной проточной водой. Если от жидкости на коже остался ожог, срочно обратитесь к врачу.
- Не используйте литий-ионные аккумуляторы при низкой температуре окружающей среды. Это может привести к выделению тепла, возгоранию или взрыву.
- Литий-ионный аккумулятор Olympus предназначен только для использования с цифровыми камерами Olympus. Не используйте аккумулятор с другими устройствами.
- **Не позволяйте детям или животным играть с аккумуляторами или переносить их (не допускайте, чтобы аккумуляторы лизали, брали в рот или жевали).**

### Используйте только специальные аккумуляторы, зарядное устройство и USB-адаптер переменного тока

Компания Olympus настоятельно рекомендует использовать с данной камерой только специальные аккумуляторы, зарядное устройство и USB-адаптер переменного тока. Использование аккумуляторов, зарядных устройств и/или USB-адаптеров переменного тока сторонних производителей может привести к пожару или получению травм вследствие протекания, перегрева, возгорания или других повреждений аккумулятора. Компания Olympus не несет ответственности за несчастные случаи или ущерб, произошедшие в результате использования аккумуляторов, зарядных устройств и/или USB-адаптеров переменного тока сторонних производителей.

## ВНИМАНИЕ

- **Не накрывайте рукой вспышку во время ее срабатывания.**
- Поставляемый в комплекте USB-адаптер переменного тока F-5AC предназначен для использования только с этой камерой. Нельзя заряжать другие камеры с помощью этого USB-адаптера переменного тока.
- Не подключайте поставляемый в комплекте USB-адаптер переменного тока F-5AC ни к какому другому оборудованию, кроме этой камеры.
- Нельзя хранить аккумуляторы в местах, где они могут подвергаться воздействию прямых солнечных лучей, высоким температур в автомобилях, рядом с источниками тепла и т. п.
- Всегда держите аккумуляторы сухими.
- Во время продолжительного использования аккумулятор может нагреться. Во избежание ожогов не вынимайте его из камеры сразу же.
- С этой камерой допускается использовать только литий-ионные аккумуляторы Olympus. Используйте только указанные оригинальные аккумуляторы. В случае замены аккумулятора на аккумулятор неподходящего типа возникает риск взрыва.
- Утилизация аккумуляторов помогает сберечь ресурсы нашей планеты. Выбрасывая отработавшие аккумуляторы, не забудьте закрыть их контактные выводы. Всегда соблюдайте местные законы и правила.

## ПРИМЕЧАНИЕ

- **Нельзя хранить камеру в пыльных или влажных помещениях.**
- **Используйте только карты памяти SD/SDHC/SDXC. Не используйте другие типы карт.**  
Если вы случайно вставили в камеру карту памяти другого типа, обратитесь к уполномоченному дистрибьютору или в сервисный центр. Не пытайтесь извлечь карту силой.
- Регулярно создавайте резервные копии важных данных на компьютере или другом устройстве хранения, чтобы избежать случайной потери.
- OLYMPUS не несет ответственности за потерю каких-либо данных, хранящихся на данном устройстве.
- Следите за ремешком, на котором висит камера. Он может легко зацепиться за различные выступающие предметы и стать причиной серьезных травм или повреждений.

- Перед транспортировкой камеры отсоедините штатив и все другие дополнительные принадлежности, изготовленные не компанией OLYMPUS.
- Не роняйте камеру и не подвергайте ее воздействию сильных ударов или вибраций.
- При установке камеры на штатив или снятия со штатива вращайте винт штатива, а не камеру.
- Не касайтесь электрических контактов на камере.
- Не оставляйте камеру направленной прямо на солнце. Это может привести к повреждению объектива или шторок затвора, нарушению цветопередачи, появлению ореола на устройстве захвата изображений, а также к пожару.
- Не допускайте воздействия мощных источников света или прямого солнечного света на видеоискатель. Нагревание может привести к повреждению видеоискателя.
- Не толкайте и не тяните объектив с силой.
- Перед заменой аккумулятора или открытием и закрытием крышек обязательно удалите капли воды и влаги с данного изделия.
- Вынимайте аккумулятор перед продолжительным хранением камеры. Выберите для хранения прохладные и сухие места во избежание конденсации и образования налета внутри камеры. Проверьте камеру после хранения, включив питание и нажав на кнопку спуска затвора; убедитесь, что она функционирует нормально.
- Возможны сбои в работе камеры, если она используется в местах с воздействием магнитного/электромагнитного поля, радиоволн или высокого напряжения, например, рядом с телевизором, микроволновой печью, вблизи теле- или радиобашни или опор ЛЭП. В этом случае включите и снова выключите камеру, прежде чем продолжить работу.
- Всегда соблюдайте ограничения касательно условий эксплуатации камеры, описанные в ее руководстве.
- Вставляйте аккумулятор осторожно, как описано в инструкции по эксплуатации.
- Перед установкой аккумулятора внимательно осмотрите его на наличие протечек, изменения окраски, деформации или других аномальных признаков.
- Перед длительным хранением камеры обязательно извлеките из нее аккумулятор.

- Если требуется длительное хранение, храните аккумулятор в прохладном месте.
- USB-адаптер переменного тока вставного типа:  
Правильно подключите USB-адаптер переменного тока вставного типа F-5AC, вставив вилку в настенную розетку вертикально.
- Потребление энергии камерой зависит от используемых функций.
- В указанных ниже режимах электроэнергия расходуется непрерывно и аккумулятор быстро разряжается.
  - Непрерывно используется трансфокатор.
  - В режиме съемки кнопка затвора продолжительное время нажата наполовину, что включает автоматическую фокусировку.
  - Просмотр снимков на экране в течение продолжительного времени.
- При использовании разряженного аккумулятора камера может выключиться без отображения индикатора предупреждения о недостаточном заряде аккумулятора.
- Попадание влаги или жира на контактные выводы аккумулятора может привести к нарушению контакта с камерой. Перед использованием тщательно протрите аккумулятор сухой салфеткой.
- Обязательно заряжайте аккумулятор перед первым использованием или после длительного хранения.
- При использовании камеры с аккумуляторными элементами питания при низких температурах окружающей среды, держите камеру и запасные аккумуляторы в как можно более теплом месте. Аккумуляторы, разрядившиеся при низкой температуре, могут восстановить работоспособность при комнатной температуре.
- Перед длительными поездками, особенно за границу, купите запасные аккумуляторы. Во время путешествия возможны затруднения с приобретением рекомендованных аккумуляторов.

## Использование функций беспроводной сети LAN/Bluetooth®

- **Выключайте камеру в больницах и других местах, где присутствует медицинское оборудование.**  
Радиоволны, излучаемые камерой, могут оказывать негативное воздействие на медицинское оборудование и приводить к неисправностям, которые могут стать причиной несчастных случаев. Всегда отключайте функции беспроводной сети LAN/Bluetooth® вблизи медицинского оборудования (стр. 158).
- **Выключайте камеру на борту самолета.**  
Использование беспроводных устройств на борту самолета может мешать безопасной эксплуатации самолета. Всегда отключайте функции беспроводной сети LAN/Bluetooth® на борту воздушного судна (стр. 158).

## Экран

- Не давите на поверхность экрана слишком сильно, иначе изображение может стать нечетким, возможны неполадки в режиме просмотра или повреждение экрана.
- В верхней/нижней части экрана может появляться белая полоска, но это не является признаком неполадок.
- При расположении объекта съемки по диагонали поля обзора камеры его края могут выглядеть на экране зигзагообразными. Это не является признаком неполадок. Данный эффект будет менее заметен в режиме просмотра.
- В условиях низких температур экран может включаться с большой задержкой или выводить изображение с измененными цветами.  
При использовании камеры на сильном морозе будет полезно время от времени помещать ее в теплое место. Экран, работающий хуже при низких температурах, восстановится при нормальных температурах.
- Экран данного изделия произведен по высокоточной технологии, однако некоторые пиксели все равно могут выгорать. Они не влияют на сохранение изображений. В зависимости от угла обзора возможна неравномерность цвета и яркости. Это происходит в силу конструкции экрана и не является неисправностью.

## Правовые и прочие уведомления

- Компания Olympus не дает никаких заверений или гарантий в отношении убытков или ожидаемой выгоды от надлежащего использования данного изделия, а также требований третьих лиц, вызванных ненадлежащим использованием данного изделия.
- Компания Olympus не дает никаких заверений или гарантий в отношении убытков или ожидаемой выгоды, которые могут возникнуть из-за стирания данных снимков при надлежащем использовании данного изделия.

## Ограничение гарантии

- Компания Olympus не делает заявлений и не дает гарантий, как явных, так и подразумеваемых, посредством или в отношении любого содержания данных письменных материалов или программного обеспечения, и ни при каких обстоятельствах не будет нести ответственность по любой подразумеваемой гарантии товарного состояния или пригодности для любых конкретных целей или за любой косвенный, побочный или непрямо́й ущерб (включая ущерб от потери коммерческой выгоды, прерывания деятельности и потери коммерческой информации, но не ограничиваясь ими), возникающий в результате использования или неспособности использовать эти письменные материалы, программное обеспечение или оборудование. В некоторых странах запрещено исключать или ограничивать ответственность за вытекающие или побочные убытки или за косвенные гарантии, поэтому ограничения, приведенные выше, могут на вас не распространяться.
- Компания Olympus сохраняет за собой все права на настоящее руководство.

## Предупреждение

Несанкционированное фотографирование или использование материалов, защищенных авторским правом, может привести к нарушению действующего законодательства об авторском праве. Компания Olympus не принимает никакой ответственности за несанкционированные фотографирование, использование и другие действия, нарушающие права владельцев авторского права.

## Уведомление об авторском праве

Все права защищены. Никакая часть настоящих печатных материалов или программного обеспечения ни в каких целях не может быть воспроизведена или использована в какой бы то ни было форме и какими бы то ни было средствами, будь то электронные или механические, включая фотокопирование и запись на магнитный носитель или сохранение в запоминающих устройствах или поисковых системах, если на то нет письменного разрешения компании Olympus. Мы не принимаем никакой ответственности за использование информации, содержащейся в настоящих печатных материалах или программном обеспечении, или за убытки, явившиеся следствием использования этой информации. Компания Olympus сохраняет право на внесение изменений в форму и содержание настоящей публикации или в программное обеспечение без каких-либо обязательств и предварительных уведомлений.

## Товарные знаки

- Microsoft и Windows являются зарегистрированными товарными знаками Microsoft Corporation.
- Логотип SDXC является товарным знаком SD-3C, LLC.
- Логотип Apical является товарным знаком Apical Limited.
- Микро 4/3, 4/3 и логотипы Micro Four Thirds и Four Thirds являются товарными знаками или зарегистрированными товарными знаками OLYMPUS CORPORATION в Японии, США, странах Европейского союза и других странах.
- Wi-Fi является зарегистрированным товарным знаком Wi-Fi Alliance.
- Логотип Wi-Fi CERTIFIED является сертификационным знаком Wi-Fi Alliance.
- Словесный знак и логотипы Bluetooth® являются зарегистрированными товарными знаками, принадлежащими Bluetooth SIG, Inc., и любое использование этих знаков OLYMPUS CORPORATION осуществляется по лицензии.



apical



- Стандарты файловых систем камеры, упоминаемые в данном руководстве — это «Правила проектирования файловых систем камер/DCF», установленные японской Ассоциацией производителей электроники и информационных технологий (JEITA).
- Все прочие названия компаний и продуктов являются зарегистрированными товарными знаками и/или товарными знаками их соответствующих владельцев.

THIS PRODUCT IS LICENSED UNDER THE AVC PATENT PORTFOLIO LICENSE FOR THE PERSONAL AND NONCOMMERCIAL USE OF A CONSUMER TO (i) ENCODE VIDEO IN COMPLIANCE WITH THE AVC STANDARD ("AVC VIDEO") AND/OR (ii) DECODE AVC VIDEO THAT WAS ENCODED BY A CONSUMER ENGAGED IN A PERSONAL AND NON-COMMERCIAL ACTIVITY AND/OR WAS OBTAINED FROM A VIDEO PROVIDER LICENSED TO PROVIDE AVC VIDEO. NO LICENSE IS GRANTED OR SHALL BE IMPLIED FOR ANY OTHER USE. ADDITIONAL INFORMATION MAY BE OBTAINED FROM MPEG LA, L.L.C. CM. [HTTP://WWW.MPEGLA.COM](http://www.mpegla.com)

Программное обеспечение в данной камере может включать программы сторонних производителей. Любая программа сторонних производителей подпадает под действия и условия ее владельцев или держателей лицензии, на основании которых данная программа предоставляется вам.

Эти условия, а также иные примечания к программам сторонних производителей, если таковые имеются, можно найти в файле в формате PDF с примечаниями к программному обеспечению на сайте: <http://www.olympus.co.jp/en/support/imgs/digicamera/download/notice/notice.cfm>



## Обозначения

	(звуковой сигнал) .....	140
	Нижний Порог .....	142, 149
	+ББ .....	142
	X-Синхр. ....	142, 149
	Режим RC .....	166
	(Защита) .....	114
	Регулировка яркости монитора .....	136
	режим (режим экспозиции видеоролика) .....	93
	(Представление каталога) .....	121, 147
	(Обрезка) .....	133
	/Настр. инфо .....	139, 146
	.....	142
	.....	77
	(Представление каталога/ календаря) .....	112
	(язык) .....	136
	(Баланс белого по эталону) .....	85, 105
	(Покадровое удаление) .....	115
	(Приоритет лица для Аф) .....	73
	Сохр. тепл. цвета .....	142
	(Репетир) .....	105
	(Серийная съемка с низ. скор.) .....	77
	(Серийная съемка с выс. скор.) .....	77
	Инфо .....	139
	Настройки .....	139
	Настройки управления .....	139
	UP .....	74, 166
	Кнопка (быстрый доступ) .....	33
	Кнопка (Видеоролик) .....	65, 104, 139
	(Выбор изображения) .....	116
	(Воспроизведение крупным планом) .....	112
	(Вращение изображения) .....	132

## A

<b>A</b> (режим Приорит. Диафр-мы) .....	56
AdobeRGB .....	102
AEL/AFL .....	145
AF Приоритет глаз .....	73
AF Приоритет лица .....	73
<b>ART</b> (Арт-фильтр) .....	50

## B

Bleach Bypass .....	52
<b>Bluetooth</b> ® .....	150
Bulb .....	61
BULB .....	61

## C

C-AF+TR (Следящий Аф) .....	86
C-AF (Следящий Аф) .....	86

## D

DPOF .....	116
------------	-----

## H

HDMI .....	140, 148
HDR .....	44

## I

ISO-Авто Настр. ....	140
----------------------	-----

## L

Live BULB .....	61, 141
Live Control .....	79
Live TIME .....	42, 61
LV-Info .....	139, 146

## M

<b>M</b> (Ручной режим) .....	60
-------------------------------	----

## O

OI.Palette .....	150
OI.Share .....	150
OI.Track .....	150
Olympus Workspace .....	2, 160

<b>P</b>	
<b>P</b> (Программный режим).....	54
Pixel Mapping.....	144, 171
<b>P<sub>s</sub></b> (Программная коррекция).....	55
<b>S</b>	
<b>S</b> (Режим «Приорит. Выдержки»).....	58
S-AF (Однократный Аф).....	85
S-AF+Pф (Однократный Аф и Ручная фокусировка).....	86
<b>SCN</b> (Сюжетный режим).....	36
SD-карта памяти.....	162
Форматирование карты памяти ...	137
sRGB.....	102
Super Spot AF.....	107
<b>T</b>	
TV.....	148
<b>A</b>	
Автом. брекетинг экспозиции.....	48
Автооткл. ....	144
Автоперекл. ЭВИ.....	144
Автопортрет.....	69
Авторство.....	143
Автоспуск.....	77
Автофокус на рамке увеличения....	107
Аудиозапись	
Фотография.....	118
<b>B</b>	
Баланс белого.....	84
Баланс белого	
по эталону (☑).....	85, 105
ББ.....	142
Беззвучный [♥].....	38, 45, 78
Брекетинг фокусировки.....	49
<b>B</b>	
Видео из снимков.....	128
Видеоролик  .....	131
Видеоролик в режиме замедленной съемки.....	68
Видеосъемка.....	65

Внешние вспышки.....	165
Возврат Фокуса.....	138
Воспроизведение	
Видеоролик.....	111, 114
Фотография.....	111
Воспроизведение крупным планом.....	112
Вращение.....	112
Время.....	61
Вспышка.....	74
<b>G</b>	
Гистограмма.....	28
Градация.....	99
Громкость записи.....	131
<b>D</b>	
Данные Exif.....	143
Диск выбора режимов.....	29
Диск диоптрийной настройки.....	25
Дисплей календаря.....	112, 121, 147
Дисплей каталога.....	112, 121, 147
Дистанционная съемка.....	156
Диффузионный фильтр.....	52
<b>J</b>	
Журнал данных GPS.....	157
<b>Z</b>	
Замер.....	97
Заряд аккумулятора.....	17
Защита.....	114
Защита Сброса.....	135
Звуковой сигнал.....	140
Зона Аф.....	72
<b>I</b>	
Изм. Имя Файла.....	143
Изображение RAW.....	88
Имя файла.....	143
Индикатор.....	28
Информация о местоположении....	157

## К

Карта памяти .....	15, 162
Качество изображения	
Видеоролик (📺) .....	88
Фотография (📷) .....	87
Кнопка Fn .....	104
Кнопка <b>INFO</b> .....	28, 110, 123
Количество сохраняемых фотоснимков .....	162
Кольцо Фокусир .....	86
Компьютер .....	159
Компьютерное программное обеспечение .....	160
Конт.коррекц. ....	105, 146
Контраст .....	98
Коррекция баланса белого .....	96
Коррекция экспозиции .....	71
Коррекц. трапец.искр. ....	47

## М

Меню .....	123, 177
Меню видео .....	131, 178
Меню настройки .....	136, 182
Меню просмотра .....	132, 179
Меню съемки .....	124, 178
Меню съемки 1 .....	124
Меню съемки 2 .....	124
Монохром .....	101
Мультиэкспозиция .....	43, 126

## Н

Наложение .....	134
Настройка беззв. режима [♥] .....	130
Настройка ЭВИ .....	144
Настройка яркости экрана .....	136
Настройки Wi-Fi/Bluetooth .....	136, 152, 153, 157, 158
Настройки качества изображения	
Видеоролик .....	88
Фотография .....	87, 142, 162
Фотография (Установка (📷)) .....	149
Настройки комб.съемки .....	141
Настройки метки автофокуса .....	72
Настройки тачскрина .....	144

Настройки языка (🌐) .....	136
Настроить Уровень .....	144
Настр. упр. ....	139
Насыщен .....	98

## О

Обрезка видео .....	135
Однократный Аф .....	85
Отображение информации .....	26
Воспроизведение .....	109
Отображ. Сетки .....	140

## П

Панель управления LV super .....	80
Панорама .....	46, 119
Передача изображений в смартфон .....	155
Переключатель ручной фокусировки (Переключатель Рф) .....	164
Переключатель Рф .....	164
Подавл.Шума .....	141
Подключение	
Компьютер .....	159
Смартфон .....	150
Подсветка HDR .....	38
Подсветка Аф .....	30, 126
Подсчет Пикселей .....	149, 162
Получение изображения из видеоролика .....	134
Пользовательское меню .....	138, 179
Порядок обмена .....	115
Принадлежности .....	167
Программная коррекция (Ps) .....	55
Пропорции Кадра .....	87
Просм.Зап .....	136
Прошивки .....	136

## Р

Размер файла .....	162
Размер Фото	
Видеоролик .....	88
Фотография .....	142, 149, 162
Расширенный режим фотосъемки .....	40
Регистрация пользователя .....	2
Регулировка громкости .....	114

Регулировка интенсивности вспышки.....	94
Редакт. ....	132
Редакт. RAW .....	132
Реж.Автофок .....	85
Видеоролик.....	131
Режим AP .....	40
Режим RC (⚡ Режим RC).....	166
Режим USB .....	140
Режим АВТО (AUTO).....	34
Режим видеоролика.....	67
Режим фокусировки.....	85
Режим Цвета .....	81, 125
Режимы съемки.....	29
Режим экспозиции видеоролика.....	93
Резкость.....	97
Репетир (⊙).....	105
Ручная фокусировка.....	86
Рф Помощник.....	138, 146
Рф (Ручная фокусировка).....	86
Рф (Функция Кнопки).....	105

## С

Сброс.....	125
Сдвиг Экспозиции .....	140
Сенсорное управление .....	32, 120
Серийная съемка.....	77
Сертификация.....	144
Скорость электр. зума	
Видеоролик.....	131
Фотография .....	126
Скор. перед. видео .....	88, 131
Следящий Аф .....	86
Сменные объективы .....	163
Создание цвета.....	83
Соотношение сторон .....	87
Стабилизация .....	95
Видеоролик.....	131
Степень сжатия.....	87, 149, 162
Съемка коллажей в реал.врем. ..	41, 63
Съемка полос света.....	37
Съемка с длинной экспозицией (BULB/LIVE TIME) .....	61
Съемка с радиоуправляемой вспышкой.....	165

## Т

Таймер BULB/TIME .....	141
Таймлапс съемка .....	128
Тачпад Аф.....	138
Точная настройка.....	53

## У

Увеличить LV .....	139
Удаление	
Все изображения.....	137
Выбранные изображения .....	116
Покадровый.....	115
Уменьш. Мерцания .....	139
Упр. светами и тенями.....	103
Уровень заряда аккумулятора .....	21
Установка.....	160
Установка даты и времени (⌚) .....	22
Уст.Карту.....	137

## Ф

Фиксация автоматической экспозиции.....	105, 106, 138, 145
Фильтр шума .....	140
Формат.....	137
Формат файла.....	162
Фотосъемка с беспроводным удаленным управлением вспышкой.....	166
Функции диска.....	139
Функция Кнопки.....	104

## Х

Хранение .....	159
----------------	-----

## Ц

Цвет конт. коррекции .....	140
Цветной фильтр .....	100
Цвет. Простр.....	102, 142
Цифровой телеконтв.....	71, 125

## **Ч**

---

Частичный Цвет .....	53
Част. кадров видео .....	88, 131
Чувствительность ISO .....	74

## **Э**

---

Эффект (i-Enhance) .....	101
--------------------------	-----

дата опубликования  
2020.6.

# **OLYMPUS**

## **OLYMPUS EUROPA SE & CO. KG**

Здания компании: Consumer Product Division

Wendenstrasse 14-18, 20097 Hamburg, Германия

Тел.: +49 40-23 77 3-0 / Факс: +49 40-23 07 61

Доставка товаров: Modul H, Willi-Bleicher Str. 36, 52353 Düren, Германия

Почтовый адрес: Postfach 10 49 08, 20034 Hamburg, Германия

### **Европейская служба технической поддержки для клиентов:**

Посетите нашу домашнюю страницу <http://www.olympus-europa.com>

или позвоните нам ПО БЕСПЛАТНОМУ НОМЕРУ\*: **810-800 67 10 83 00**

Для всех Европейских стран, которых нет в списке, если не удается соединиться с вышеуказанным номером, просим использовать следующие

ПЛАТНЫЕ НОМЕРА **+49 40 - 237 73 899**