

OLYMPUS

ЦИФРОВАЯ КАМЕРА

E-M1 Mark III

Инструкция по эксплуатации

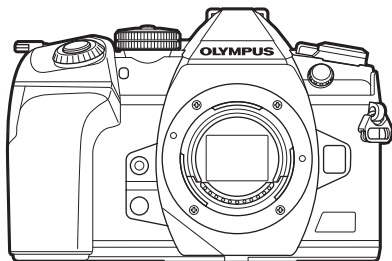

Содержание

Указатель функций

1. Подготовка
2. мерцания
3. Воспроизведение
4. Функции меню
Подключение камеры к внешним устройствам
5. устрйоствам
6. Осторожно
7. Информация
8. МЕРЫ БЕЗОПАСНОСТИ

Модель №: IM019

- Благодарим за покупку цифровой камеры Olympus. Перед началом использования новой камеры внимательно прочтите данную инструкцию для обеспечения оптимальной эффективности и длительного срока службы.
- Обязательно прочтите раздел «8. МЕРЫ БЕЗОПАСНОСТИ» перед началом использования этого изделия. Сохраните данное руководство для дальнейших справок.
- Перед тем, как делать важные фотографии, мы рекомендуем сделать пробные снимки, чтобы привыкнуть к новой камере.
- Изображения экрана и камеры, представленные в данной инструкции, были выполнены на стадии разработки и могут отличаться от актуального варианта продукта.
- В случае добавления и/или изменения функций вследствие обновления встроенных программ, содержание инструкции будет отличаться. Актуальная информация представлена на веб-сайте Olympus.

Зарегистрируйте свою технику на сайте www.olympus.eu/register-product и получите дополнительные преимущества от Olympus!

Руководства по эксплуатации

В дополнение к настоящей «Инструкции по эксплуатации» мы предоставляем «Руководство по функциям камеры». Обращайтесь к данному руководству во время эксплуатации изделия.



Инструкция по эксплуатации (данная инструкция)

Практическое руководство по использованию камеры и ее функций. Инструкцию по эксплуатации можно скачать на веб-сайте OLYMPUS или прямо на смартфон с помощью приложения «OLYMPUS Image Share» (OI.Share).

Руководство по функциям камеры

Руководство по функциям и настройке, которое поможет использовать возможности камеры максимально эффективно. Оно оптимизировано для мобильных устройств, и его удобно просматривать в приложении OI.Share.

<https://cs.olympus-imaging.jp/jp/support/cs/webmanual/index.html>



Символы, используемые в инструкции

Во всех разделах данной инструкции используются следующие символы.

	Примечания и прочая дополнительная информация.
	Полезная информация и советы по использованию камеры.
	Ссылки на другие страницы данной инструкции.

Руководства по эксплуатации	2	2. Мерцания	36
Перед началом использования	11	Отображение информации во время съемки	36
Указатель функций	12	Переключение между средствами отображения	38
Наименования деталей	16	Переключение отображаемой информации	39
1. Подготовка	18	Выполнение фотосъемки	41
Распаковка содержимого коробки	18	Съемка с использованием сенсорного управления	43
Прикрепление ремешка	19	Предоставление камере возможности выбирать диафрагму и выдержку (P: программная автоматическая экспозиция)	44
Зарядка и установка аккумулятора	20	Выбор диафрагмы (A: автоматическая экспозиция с приоритетом диафрагмы)	46
Использование внешних источников питания	22	Выбор выдержки (S: автоматическая экспозиция с приоритетом выдержки)	48
Подключение с помощью USB-кабеля	22	Выбор диафрагмы и выдержки (M: ручная экспозиция)	50
Держатель аккумулятора HLD-9	24	Длинные экспозиции (B: BULB/TIME)	52
Установка карты памяти	26	Световое смешивание (B: съемка «Коллаж в реал.врем.»)	54
Использование двух карт памяти	27	Сохранение пользовательских настроек на диске выбора режимов (Пользовательские режимы C1/C2/C3/C4)	56
Присоединение объектива к камере	28	Сохранение настроек (Назначение в пользовательский режим)	56
Отсоединение объектива	30	Использование пользовательских режимов (C1/C2/C3/C4)	57
Использование монитора	31		
Включение камеры	32		
Режим сна	32		
Начальная настройка	33		
Что делать, если невозможно прочитать информацию на дисплее	35		

Запись видео.....	59	Съемка без временной задержки срабатывания (съемка в режиме «Предустан. серия»).....	81
Запись видеороликов в режимах фотосъемки.....	59	Фотографирование с высоким разрешением (Съемка в супер-HD).....	83
Запись видео в режиме видеоролика (Ⓜ).....	60	Использование вспышки (Фотосъемка со вспышкой)....	84
Сенсорные элементы управления (элементы управления беззвучным режимом).....	61	Выбор режима вспышки (режим вспышки).....	86
Настройки для съемки.....	62	Панель управления Super/LV Super.....	88
Кнопки прямого доступа.....	63	Изменение чувствительности ISO (ISO).....	91
Выбор режима фокусировки (Реж.Автофок.).....	64	Выбор режима фокусировки (Режим Аф).....	91
Управление экспозицией (Коррекция экспозиции).....	68	Расположение и размер мишени Аф (Зона Аф).....	91
Выбор режима мишени Аф (Реж. мишени Аф).....	69	Изменение способа измерения камерой яркости (Замер).....	92
Выбор мишени фокусировки (Мишень Аф).....	72	АФ Приоритет лица/АФ Приоритет глаз (☺ Приоритет лица).....	92
Автофокус на рамке увеличения/автофокус с увеличением (Super Spot AF).....	73	Настройка цвета (ББ (баланс белого)).....	94
Изменение чувствительности ISO (ISO).....	75	Точная настройка баланса белого (коррекция ББ).....	96
Изменение способа измерения камерой яркости (Замер).....	77	Уменьшение дрожания камеры (Стабилизация).....	97
Фиксация экспозиции (фиксация АЕ).....	77	Серийная съемка или съемка с автоспуском.....	98
Серийная съемка или съемка с автоспуском.....	78	Параметры автоспуска (☺ Польз.автоспуск).....	80
Параметры автоспуска (☺ Польз.автоспуск).....	80	Съемка без вибрации, вызванной работой кнопки спуска затвора (Компенс. вибрации [♦]).....	80
Съемка без вибрации, вызванной работой кнопки спуска затвора (Компенс. вибрации [♦]).....	80	Съемка без звукового сигнала затвора (Беззв. [♥])...81	
Съемка без звукового сигнала затвора (Беззв. [♥])...81		Настройка пропорций кадра..98	
		Установка способа сохранения данных съемки (Сохранить настр. 📷).....	99
		Опции файла фото и размера фото (📷 ⏪).....	100

Размер кадра, частота смены кадров и сжатие (☺◀▶).....	101
Съемка замедленного и ускоренного видео (Замедленные и ускоренные видеоролики).....	104
Выбор режима вспышки (режим вспышки).....	105
Настройка мощности вспышки (☺).....	105
Параметры обработки (Режим Цвета).....	106
Настройка общего цвета (Создание цвета).....	108
Эффекты «Оставить цвет» (Частичный Цвет).....	109
Точная настройка резкости (Резкость).....	110
Точная настройка контраста(Контраст).....	110
Точная настройка насыщенности (Насыщен.)...	110
Точная настройка тона (Градация).....	111
Применение эффектов фильтра к монохромным изображениям (Цветной фильтр).....	112
Настройка тона монохромного изображения (Монохром).....	113
Настройка эффектов i-Enhance (Эффект).....	113
Выбор формата цветопередачи (Цвет. Простр.).....	114
Изменение яркости светлых и темных зон (Упр. светами и тенями).....	115
Назначение функций кнопкам (Функция Кнопки)....	116

3. Воспроизведение 126

■ Отображение информации во время просмотра	126
Информация о просматриваемом изображении.....	126
Переключение отображаемой информации.....	127
■ Просмотр фотографий и видеороликов	128
Быстрый поиск фотографий (просмотр в режиме каталога и календаря).....	129
Увеличение изображения (Просмотр с увеличением).....	129
Вращение (Вращение).....	130
Просмотр видеоролика.....	130
Защита снимков (☑).....	131
Копирование изображения (Копировать).....	131
Удаление снимков (Удаление).	132
Установка очередности переноса изображений (Порядок обмена).....	132
Выбор нескольких изображений (☑, Копировать Выделенное, Удалить Выделенное, Выбранный порядок).....	133
Порядок печати (DPOF).....	134
Добавление звуковой заметки (🗣).....	136
■ Воспроизведение с использованием сенсорного управления	137
Выбор и защита снимков.....	138

4. Функции меню 139

Действия в базовом меню 139

Использование Меню съемки 1/Меню съемки 2..... 141

Восстановление настроек, принятых по умолчанию (Сброс) 141

Сохранение настроек (Назначение в пользовательский режим) 142

Параметры обработки (Режим Цвета)..... 142

Опции файла фото и размера фото (📷🔍)..... 142

Цифровой Зум(Цифровой телеконв.) 143

Автоматическая съемка с заданным интервалом (Интерв. съемка/таймлапс)..... 144

Варьирование настроек в пределах серии фотоснимков (Брекетинг) 146

Съемка в режиме высокого разрешения (высокий динамический диапазон) (HDR) 152

Запись изображений с несколькими экспозициями на одном снимке (Мультиэкспозиция) 154

Коррекция трапецеидального искривления и регулировка перспективы(Корр. трапец. искр.)..... 156

Настройка компенсации вибрации/беззвучной съемки (Компенс. вибрации [♦]/Беззв. [♥]) 158

Настройка съемки в режиме супер-HD (Съемка в супер-HD) 159

Увеличение выдержки при ярком освещении (Съемка в режиме Live ND) 160

Использование меню видео 162

Выбор режима экспозиции (📷 Режим (Режимы экспозиции видеоролика)) 167

Уменьшение мерцания при светодиодном освещении (📷 Скан. мерцания)..... 168

Размер кадра, частота смены кадров и сжатие (📷🔍) 169

Назначение функций переднему и заднему дискам (📷 Функции диска)..... 170

Опции записи звука (Видеоролик 🎤)..... 171

Использование меню просмотра 172

Автоматический разворот снимков в портретной ориентации при воспроизведении (📷) 172

Ретуширование снимков (Редакт.)..... 172

Комбинирование изображений (Наложение)..... 175

Создание стоп-кадров (Захват изображения из видеоролика) 176

Обрезка видеороликов (Обрезка видео)..... 177

Снятие защиты со всех изображений (Сброс защиты).. 178

Отмена порядка обмена (Сброс порядка обмена) 178

Копировать все изображения (Копир. Все)..... 178

Использование меню настроек 179

Форматирование карты памяти (Настройка карты памяти) 180

Удаление всех изображений (Настройка карты памяти) 180

Опции беспроводной LAN (настройки Wi-Fi/Bluetooth) 181

I Использование «Мое меню»	182	Исходная мишень фокусировки для режима C-AF (📷 Старт в центре C-AF)	210
I Использование пользовательского меню	184	Приоритет центра мишени C-AF (📷 Приоритет центра C-AF)	211
A1 Аф/Рф	184	Выбор исходного положения автофокуса ([:::] Уст. исх.)	212
A2 Аф/Рф	186	Выбор мишени Аф ([:::]) (Выбрать настройки экрана)	213
A3 Аф/Рф	187	Включение функции обхватывания выбранной мишени Аф ([:::] Настройки кольца)	214
A4 Аф/Рф	188	Выбор положения и размера мишени автофокуса ([:::] Настройки Реж. мишени)	215
B1 Кнопка/Диск/Переключатель	189	Соответствие выбора мишени Аф ориентации камеры (📷 Связанный с ориентацией [:::])	216
B2 Кнопка/Диск/Переключатель	189	Диапазон фокусировки объектива (Ограничит. Аф)	217
C1 Спуск/📷/Стабилизация	190	Точная настройка автофокусировки (Калибровать Аф)	218
C2 Спуск/📷/Стабилизация	190	Помощь при ручной фокусировке (Рф Помощник)	221
D1 Монитор/📷)/ПК	191	Регулирование фокусировки во время экспозиции (Автофок. BULB/TIME)	222
D2 Монитор/📷)/ПК	192	Нажатие на мультиселектор (📷 Центральная кнопка)	223
D3 Монитор/📷)/ПК	194	Наклон мультиселектора (📷 Клавиша направления)	223
D4 Монитор/📷)/ПК	195	Назначение функций переднему и заднему дискам (📷 Функции диска)	224
E1 Exp/ISO/BULB/📷	196	Настройка рычага функций (📷 Функция рычага функций)	225
E2 Exp/ISO/BULB/📷	197		
E3 Exp/ISO/BULB/📷	198		
F ⚡ Польз.	198		
G ⏪/ББ/Цвет	199		
H1 Запись/Удаление	200		
H2 Запись/Удаление	202		
I ЭВИ	202		
J1 📷 Настройки	204		
J2 📷 Настройки	204		
Комбинированная автоматическая и ручная фокусировка (📷 Аф+Рф)	206		
Настройка фокуса и экспозиции при помощи кнопки AEL/AFL (📷 AEL/AFL)	207		
Чувствительность отслеживания C-AF (📷 Чувств. непрер. Аф)	209		

Опции серийной съемки (Настройки  L/ Настройки  H)	226	Выдержки при срабатывании вспышки ( X-Синхр./  Медл.предел)	242
Уменьшение мерцания (Уменьш. Мерцания).....	228	Сочетание размера и степени сжатия изображений в формате JPEG ( Установка)	242
Выбор представления панели управления ( Настройки управления)	230	Настройка карты для записи (Настр-ки гнезда карты)	243
Добавление информационных дисплеев ( /Настройки информации)...	232	Сохранение информации об объективах (Настройка объектива).....	245
Выбор коэффициента масштабирования при воспроизведении (  Настройки, принятые по умолчанию)	235	Выбор стиля дисплея видеоискателя (Стиль ЭВИ)	246
Помощник при съемке автопортрета (Помощник Selfie)	235	Параметры отображения информации в видеоискателе ( Настройки инфо).....	247
Просмотр изображений с камеры на телевизоре (HDMI).....	236	Параметры удержания кнопки (Время наж. и удерж.).....	247
Выбор режима USB- подключения (Режим USB)	237	Корректировка искажения типа «рыбий глаз» (Корр. «рыбий глаз»)	248
Частота обновления в режиме съемки с ручной выдержкой (Live BULB)	238		
Частота обновления в режиме длительной выдержки (Live TIME).....	238		
Выбор значения выдержки (Настройки комб.съемки)	239		
Уменьшение мерцания при съемке в условиях светодиодного освещения ( Скан. мерцания)	240		
Точная настройка экспозиции (Сдвиг Экспозиции)	241		

5. Подключение камеры к внешним устройствам 250

- Меры предосторожности
при использовании Wi-Fi
и Bluetooth®
- Подключение к смартфону
по Wi-Fi
- Установка приложений.....
- Подключение к смартфону
(Настройки Wi-Fi/Bluetooth).....
- Подключение при выключенной
камере (Реж.ожид.при
вык.пит)
- Копирование изображений
на смартфон.....

Дистанционная фотосъемка с помощью смартфона.....	259
Добавление к изображениям информации о местоположении.....	260
Завершение соединения.....	261
Подключение к компьютеру по Wi-Fi.....	262
Установка программного обеспечения.....	262
Подготовка компьютера (Windows).....	263
Сопряжение компьютера и камеры (Новая ссылка).....	264
Настройка Wi-Fi ((Wi-Fi)) Подключение Wi-Fi).....	266
Загрузка изображений сразу после сохранения.....	274
Завершение соединения.....	276
Настройки сети.....	278
Смена пароля (Пароль для подключения).....	278
Восстановление настроек Wi-Fi/Bluetooth® по умолчанию (Сброс настроек).....	279
Подключение к компьютеру через USB.....	280
Совместимые компьютеры.....	280
Установка программного обеспечения.....	280
Загрузка изображения сразу после сохранения (PC).....	281
Подключение камеры для высокоскоростной обработки RAW-файлов (ПК RAW).....	282
Копирование изображений на компьютер (Хранение/MTP).....	283
Электропитание камеры через USB (USB Power Delivery).....	284
Подключение к телевизору или внешнему монитору по HDMI.....	285
Просмотр изображений на телевизоре (HDMI).....	286
Использование пульта дистанционного управления телевизора (HDMI Упр.).....	288
6. Осторожно.....	289
Аккумулятор и зарядное устройство.....	289
Использование зарядного устройства за рубежом.....	290
Пригодные к использованию карты памяти.....	290
Сменные объективы.....	291
Объективы с переключателем Рф.....	292
Дополнительные аксессуары.....	293
Специальные внешние вспышки.....	293
Фотосъемка с беспроводным удаленным управлением вспышкой.....	294
Другие внешние вспышки.....	296
Основные принадлежности.....	297
Состав системы.....	298

7. Информация	300
Очистка и хранение камеры.....	300
Очистка камеры.....	300
Хранение	300
Очистка и проверка устройства захвата изображений	301
Pixel Mapping — проверка функций обработки изображения	301
Информация и советы по съемке	302
Коды ошибок	305
Настройки по умолчанию.....	307
Емкость карты памяти.....	324
Технические характеристики	326
8. МЕРЫ БЕЗОПАСНОСТИ	329
МЕРЫ БЕЗОПАСНОСТИ.....	329
Указатель	336

Изучите и соблюдайте раздел «8. МЕРЫ БЕЗОПАСНОСТИ»

Во избежание ненадлежащей работы камеры, которая может привести к пожару, порче имущества или травмированию пользователя или окружающих, внимательно прочтите раздел «8. МЕРЫ БЕЗОПАСНОСТИ» (стр. 329) перед началом использования камеры.

Во время использования камеры обращайтесь к данной инструкции для обеспечения надлежащей и безопасной эксплуатации. После прочтения храните инструкцию в надежном месте.

Компания Olympus не несет ответственность за нарушения местных правил и норм, возникшие в результате использования данного изделия за пределами страны или региона его приобретения.

- Использование данных функций за пределами страны или региона приобретения продукта может нарушать местные правила использования беспроводных сетей; перед началом использования обязательно проконсультируйтесь по этому вопросу в местных органах власти. Olympus не несет ответственность за невыполнение пользователями местных правил и норм.

Беспроводная сеть и Bluetooth®

Камера оснащена встроенным модулем подключения к беспроводной сети и модулем **Bluetooth®**. Использование данных функций за пределами страны или региона приобретения продукта может нарушать местные правила использования беспроводных сетей; перед началом использования обязательно проконсультируйтесь по этому вопросу в местных органах власти. Olympus не несет ответственность за невыполнение пользователями местных правил и норм.

Всегда отключайте функции беспроводной сети и **Bluetooth®** в местах, где их использование запрещено.  «Отключение Wi-Fi/Bluetooth®» (стр. 261, 277)

■ Регистрация пользователя

Посетите сайт OLYMPUS для получения информации о регистрации продуктов OLYMPUS.

Указатель функций

Функция	
Режим съемки	41
Пользовательский режим	57
Изображение на мониторе	39, 127
Дисплей видоискателя	246
Быстрые функции кнопок	63
Live Control	231
Панель управления LV Super	88, 90
Меню съемки 1	
Сброс/польз. режимы	141
Режим Цвета	106, 142
	100, 142
Пропорции Кадра	98
Цифровой телеконв.	143
/☺ (Режим работы затвора)	78, 98
Интерв. съемка/таймлапс	144
Меню съемки 2	
Брекетинг	146
HDR	152
Мультиэкспозиция	154
Корр. трапец. искр.	156
Компенсация вибрации [♦]/ Беззвучный [♥]	158
Съемка в супер-HD	83, 159
Съемка в режиме Live ND	160
Меню видео	
Параметры режима	
Режим	167
Скан. мерцания	168





Функция	
Настр. параметров	
	169
ISO-Авто Настр.	162
Фильтр шума	162
ББ	162
Все	162
^{WB} _{AUTO} Сохр. тепл. цвета	162
Режим Цвета	162
Настройки AF/IS	
Реж.Автофок.	64, 91
Скорость непрер. Аф	163
Чувств. непрер. Аф	163
Стабилизация	97
Уровень IS	163
Кнопка/Диск/Переключатель	
Функция Кнопки	116
Функции Диска	164
Функция рычага функций	164
Функция затвора	164
Скорость электр. зума	164
Настройки отображения	
Настройки управления	165
Настройки инфо	165
Настройки тайм-кода	165
Схема отображ.	165
Помощь просмотра	165
Видеоролик	171
HDMI-выход	166

Функция	
Меню просмотра	
	172
Редакт.	172
Порядок печати	134
Защита Сброса	178
Сброс порядка обмена	178
Копир. Все	178
Wi-Fi-соединение	253
Пользовательское меню	
A1 Аф/Рф	
Реж.Автофок.	64
Аф+Рф	206
AEL/AFL	207
Сканер Аф	184
Чувств. непрер. Аф	209
Старт в центре C-AF	210
Приоритет центра C-AF	211
A2 Аф/Рф	
[:::]Настройки режима	186
Индикац Зоны Аф	186
[:::] Уст. Дом	212
[:::] Выбрать настройки экрана	213
[:::] Настройки кольца	214
[:::] Настройки режима мишени	215
Связанный с ориентацией [:::]	216
A3 Аф/Рф	
Тачпад Аф	187
Ограничит. Аф	187
Подсветка Аф	187
Приоритет лиц	92
Калибровать Аф	187

Функция	
A4 Аф/Рф	
Настройка AF Звезд. небо	188
Задать расст.для Рф	188
Рф Помощник	221
Переключатель Рф	188
Кольцо Фокусир.	188
Автофок. BULB/TIME	222
Возврат Фокуса	188
B1 Кнопка/Диск/Переключатель	
Функция Кнопки	116
Центральная кнопка	223
Клавиша направления	223
Функции диска	189
Направл. Диска	189
Функция рычага функций	225
Перекл. Fn/перекл. пит-я	189
B2 Кнопка/Диск/Переключатель	
Скорость электр. зума	189
Функция	189
Блокир.	189
Блокир.	189
G1 Спуск//Стабилизация	
Приоритет спуска S-AF	190
Приоритет спуска C-AF	
Настройки L	226
Настройки H	
Уменьш. Мерцания	228
G2 Спуск//Стабилизация	
Стабилизация	97
Стабилизация	190
Полунажатие с IS	191
Приор. I.S объектива	191

Функция	
D1 Монитор/■)/ПК	
Настройки управления	230
Настр. Инфо	232, 234
Настр. Режима Съемки	191
Настройки /☺	191
Настр. сложных функций	191
D2 Монитор/■)/ПК	
Увеличить LV	192
Режим Art LV	192
Частота Кадров	192
Настройки макро LV	193
🔍 Значения по умолчанию	235
Настройки	193
D3 Монитор/■)/ПК	
Настройки сетки	194
Настр. конт. коррекции	194
Настр. Гистограммы	194
Гид Режима	194
Помощник Selfie	235
D4 Монитор/■)/ПК	
■))	195
HDMI	236
Режим USB	195
E1 Эксп./ISO/BULB/	
EV Step	196
Шаг ISO	196
ISO-Авто Настр.	196
ISO Авто	196
Фильтр Шума	196
Обработка низкого значения ISO	196
Подавл. Шума	197





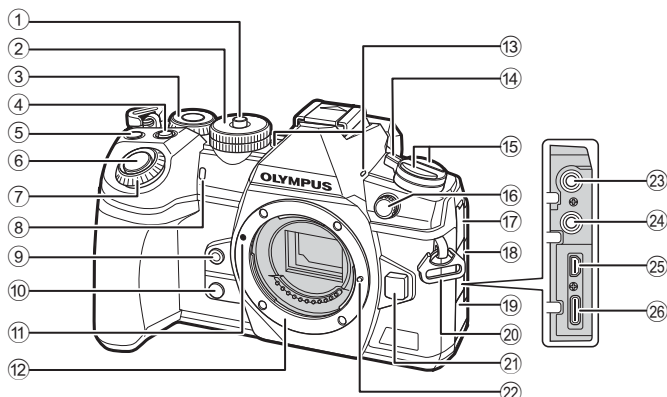

Функция	
E2 Эксп./ISO/BULB/	
Таймер BULB/TIME	197
Таймер функции коллаж в реал.врем.	197
Монитор BULB/TIME	197
Live BULB	238
Live TIME	238
Настройки комб.съемки	239
Скан. мерцания	240
E3 Эксп./ISO/BULB/	
Замер	77
Считывание AEL	198
[::] Точечный замер	198
Сдвиг Экспозиции	198
F ⚡ Польз.	
⚡ X-Синхр.	242
⚡ Нижний Порог	242
+	198
⚡ +ББ	198
⚡ Режим RC	294
G ⏪-/ББ/Цвет	
⏪- Настройка	100, 142, 242
Подсчет Пикселей	100, 142, 242
Комп. Виньетир.	199
ББ	94
Все WBZ	199
WB AUTO Сохр. тепл. цвета	94, 96
Цвет. Простр.	114

Функция	
H1  Запись/Удаление	
Настр-ки гнезда карты	243
Имя файла	200
Изм. Имя Файла	200
дpi Настройка	200
Авторство	201
Настройка объектива	245
H2 Запись/Удаление	
Быстр. Удал	202
RAW+JPEG Удал	202
Приорит. Да/Нет	202
1 ЭВИ	
Автоперекл. ЭВИ	202
Настройка ЭВИ	202
Стиль ЭВИ	246
 Настр. Инфо	202
Настройки сетки ЭВИ	203
 Ур.полунажатия	203
Симул-я опт.видоиск.	203
H1  Настройки	
Pixel Mapping	301
Время наж. и удерж.	204
Настроить Уровень	204
Настройки тачскрина	204
Вызов меню	204
Корр. «рыбий глаз»	248

Функция	
H2  Настройки	
Настр-ки батареи	204
Подсвет. ЖК	204
Автооткл.	32
Автом. Выкл. Питания	205
Быстр. спящий режим	205
Сертификация	205
Y Меню настройки	
Уст.Карту	180
 Настройки	33
	35
	179
Просм.Зап.	179
Настройки Wi-Fi/Bluetooth	181
Прошивки	180
Мое меню	182

Наименования деталей



- ① Фиксатор диска выбора режимов стр. 41
- ② Диск выбора режимов..... стр. 41
- ③ Задний диск* (☉) стр. 44–50, 124, 128, 234
- ④ Кнопка  (коррекция экспозиции) стр. 45, 47, 49, 51, 68
- ⑤ Кнопка  (Видеоролик)/ стр. 59/стр. 133
- ⑥ Кнопка Спуска стр. 42
- ⑦ Передний диск* (☉) стр. 44–50, 75, 124, 128
- ⑧ Индикатор автоспуска/Подсветка Афстр. 78, 98/стр. 187
- ⑨  Кнопка (Баланс белого по эталону) стр. 95
- ⑩  Кнопка (Релетир) стр. 117
- ⑪ Метка для присоединения объектива стр. 28
- ⑫ Байонет (перед креплением объектива снимите крышку корпуса)
- ⑬ Стереомикрофонстр. 136, 171
- ⑭ Переключатель **ON/OFF** стр. 32
- ⑮ Кнопка  стр. 189
Кнопка **AF**
(AF/режим замера)..... стр. 64, 77
- Кнопка    (Серийная съемка/автоспуск/вспышка) стр. 78
- ⑯ Разъем для внешней вспышки стр. 84
- ⑰ Крышка разъема для микрофона
- ⑱ Крышка разъема для наушников..... стр. 171
- ⑲ Крышка разъема
- ⑳ Петелька для ремешка стр. 19
- ㉑ Кнопка разблокировки объектива стр. 30
- ㉒ Фиксатор объектива
- ㉓ Разъем для микрофона (мини-разъем ø3,5 мм для микрофона стороннего изготовителя)..... стр. 171
- ㉔ Разъем для наушников (мини-разъем ø3,5 мм для наушников стороннего изготовителя)..... стр. 171
- ㉕ Разъем HDMI (тип Д)..... стр. 236
- ㉖ Разъем USB (тип С) ...стр. 264, 281, 283

* В данной инструкции значками ☉ и ☉ обозначаются операции, выполняемые с помощью переднего и заднего дисков.

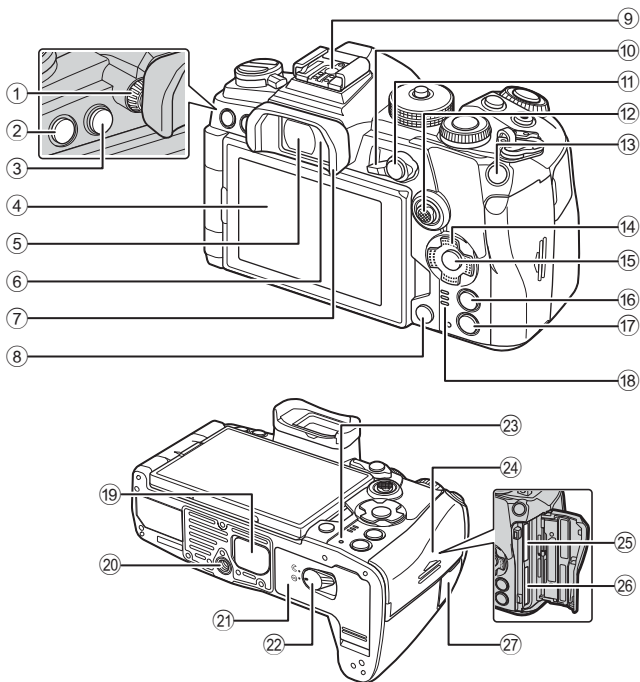

- | | |
|---|--|
| ① Диск настройки диоптрий стр. 38 | ⑩ Кнопка INFO стр. 39, 127 |
| ② Кнопка MENU стр. 139 | ⑪ Кнопка ▶ (Воспроизведение) ...стр. 128 |
| ③ Кнопка ◻ (LV) стр. 38 | ⑫ Динамик |
| ④ Монитор (Сенсорный экран) стр. 36, 38, 43, 88, 126, 137 | ⑬ Крышка рукоятки стр. 24 |
| ⑤ Видоискатель стр. 38, 246 | ⑭ Гнездо для штатива |
| ⑥ Датчик глаза | ⑮ Крышка отсека для аккумулятора стр. 20 |
| ⑦ Наглазник стр. 297 | ⑯ Защелка отсека для аккумулятора стр. 20 |
| ⑧ Кнопка ⏏ (Удаление) стр. 132 | ⑰ Индикатор « CHARGE » (заряд аккумулятора) стр. 22 |
| ⑨ Разъем «горячий башмак» стр. 84, 293 | ⑱ Крышка отсека для карты памяти... стр. 26 |
| ⑩ Рычаг функций стр. 44 – 50, 225 | ⑲ Разъем для карты памяти 1 стр. 26 |
| ⑪ AEL/AFL / Кнопка ⊞ (Защита) стр. 77, 207/стр. 131 | ⑳ Разъем для карты памяти 2 стр. 26 |
| ⑫ Мульти-selector (⊙/⊙)*1 стр. 69, 72 | ㉑ Крышка разъема для тросика дистанционного спуска (Разъем для тросика дистанционного спуска) стр. 297 |
| ⑬ Кнопка ISO стр. 75, 232 | |
| ⑭ Кнопки со стрелками*2 стр. 128 | |
| ⑮ Кнопка ⊞ стр. 88, 128, 139 | |

*1 Мульти-selector можно использовать двумя способами: можно поворачивать его пальцем в нужном направлении (⊙), а также нажимать на его центральную часть, как на кнопку (⊙).

*2 В данном руководстве стрелками **△ ▽ ◀ ▶** обозначаются действия, выполняемые с помощью кнопок со стрелками.

Распаковка содержимого коробки

Приобретаемый комплект оборудования включает в себя камеру и описанные ниже принадлежности.

Если что-либо отсутствует или повреждено, обратитесь к дилеру, у которого была приобретена камера.



Камера



Крышка корпуса *



EP-12
наглазник *

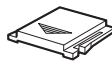

Заглушка
на горячий
башмак *



Ремешок

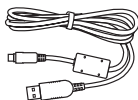

Кабель USB
CB-USB11

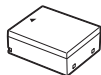

Перезаряжаемый
литий-ионный
аккумулятор BLN-1



Зарядное устройство
для литий-ионного
аккумулятора BCH-1



Кабельный зажим
CC-1

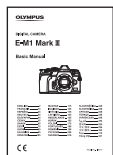

- Гарантийный талон

Основная инструкция

* Крышка корпуса, наглазник и заглушка на горячий башмак уже установлены.

Прикрепление ремешка

- 1 Перед тем как прикрепить ремешок, вытащите его конец из фиксирующего кольца, как показано на рисунке.

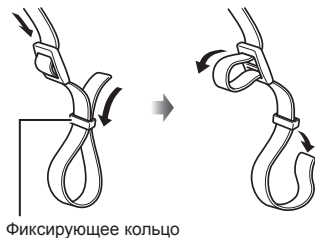

- 2 Проденьте конец ремешка через петельку для ремешка и затем вставьте его обратно в фиксирующее кольцо.



- 3 Пропустите конец ремешка через пряжку и затяните его, как показано на рисунке.

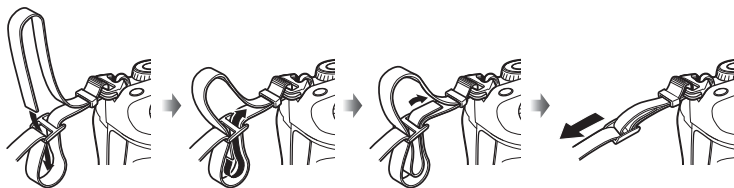

- Прикрепите второй конец ремешка к другой петельке.
- Прикрепив ремешок, сильно потяните за него, чтобы проверить надежность крепления.

Прикрепление кабельного зажима

Зафиксируйте кабель с помощью зажима, а затем прикрепите зажим к ремешку.

Кабельный зажим также можно прикрепить к петельке для ремешка.

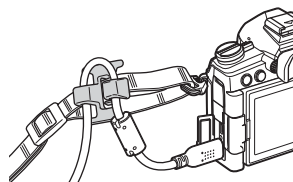

Зарядка и установка аккумулятора

1 Зарядите аккумулятор.

1

Подготовка

Индикатор зарядки

Идет зарядка	Меньше 50%	Мигает оранжевым 1 раз/секунду
	50% или больше Меньше 80%	Мигает оранжевым 2 раза/секунду
	80% или больше Меньше 100%	Мигает оранжевым 3 раза/секунду
Зарядка завершена		Горит зеленым
Ошибка зарядки		Мигает зеленым 5 раз/секунду

(Время зарядки: приблизительно 2 часа)

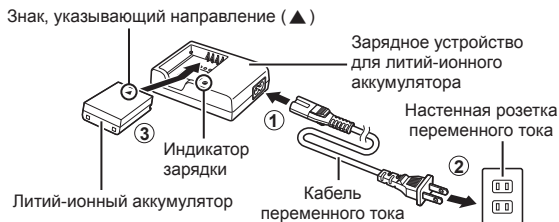

- После окончания зарядки отключите зарядное устройство от электросети.
 - Зарядка аккумулятора, установленного в камеру, осуществляются при подключении камеры к внешнему устройству с помощью USB-кабеля.
- 👉 «Зарядка с помощью USB-кабеля» (стр. 22)

2 Убедитесь, что камера выключена.

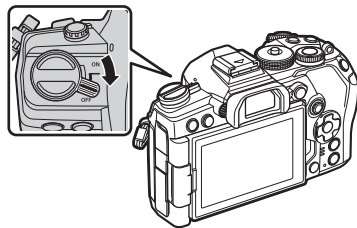

3 Откройте крышку отсека для аккумулятора.

Крышка отсека для аккумулятора

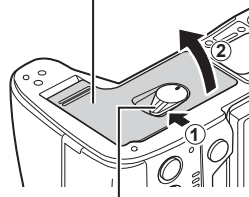

Защелка отсека для аккумулятора

4 Вставка аккумулятора.

- Используйте только аккумуляторы BLH-1 (стр. 18, 328).

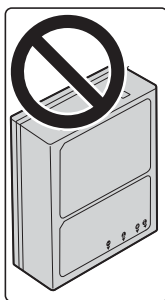

Знак, указывающий направление

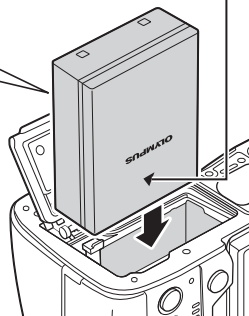

5 Закройте крышку отсека для аккумулятора.



- При длительной съемке рекомендуется держать под рукой запасной аккумулятор на случай разрядки основного.
- См. также раздел «Аккумулятор и зарядное устройство» (стр. 289).

■ Извлечение аккумулятора

Перед открытием или закрытием крышки отсека для аккумулятора отключите камеру. Чтобы извлечь аккумулятор, сначала нажмите на кнопку защелки аккумулятора в направлении стрелки, потом извлеките аккумулятор.

- Если вы не можете извлечь аккумулятор, обратитесь кофициальному дистрибьютору или в сервисный центр. Не применяйте силу.
- Не извлекайте аккумулятор или карты памяти, пока горит индикатор использования карты (стр. 36, 37).

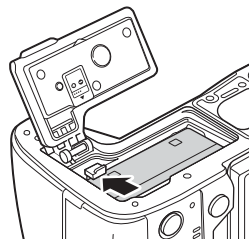

Подключение с помощью USB-кабеля

Зарядка аккумулятора, установленного в камеру, осуществляется при подключении камеры к USB-устройству с помощью USB-кабеля, например компьютеру или дополнительному адаптеру USB-AC, например F-5AC. Зарядка аккумулятора осуществляется только при выключенной камере.

Устройства, соответствующие стандарту USB Power Delivery (USB PD), также можно использовать для питания камеры. 🖱️ «Электропитание камеры через USB (USB Power Delivery)» (стр. 284)

■ Зарядка с помощью USB-кабеля

1 Убедитесь, что камера выключена.

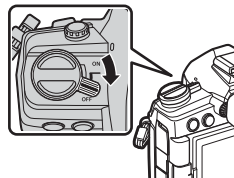

2 Подключите камеру к внешнему устройству с помощью USB-кабеля.

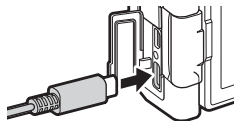

- Во время зарядки горит лампочка индикатора «**CHARGE**». Время зарядки зависит от выходной мощности USB-устройства. Лампочка гаснет по завершении зарядки аккумулятора.

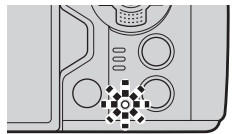

3 Зарядка прекращается при включении камеры.

- При включенной камере зарядка аккумулятора посредством USB-соединения не осуществляется.
- В случае ошибки зарядки лампочка индикатора «**CHARGE**» начнет мигать. Отсоедините USB-кабель и подключите его снова.
- Зарядка с помощью USB-кабеля доступна для аккумулятора, температура которого находится в диапазоне от 0 до 40 °C.
- Аккумуляторы, вставленные в держатели HLD-9 (приобретаются дополнительно), не заряжаются (стр. 24).



- Когда аккумулятор полностью заряжен, подача энергии прекращается. Для продолжения зарядки отсоедините USB-кабель и подключите его снова.
- Аккумулятор не заряжается, если осуществляется перенос снимков с выключенной камеры на смартфон по Wi-Fi (автоматическая загрузка в фоновом режиме). 🖱️ «Подключение при выключенной камере (автоматическое выключение камеры из режима ожидания)» (стр. 255)

■ Электропитание камеры через USB

Электропитание камеры можно осуществлять с помощью портативных аккумуляторов или аналогичных устройств, подключенных с помощью USB-кабеля. Данные устройства должны обладать следующими характеристиками:

Стандарт: соответствовать стандарту USB Power Delivery (USB PD);

Выходная мощность: обладать номинальной выходной мощностью 9 В 3 А, 15 В 2 А или 15 В 3 А.

Подробную информацию см. в разделе «Электропитание камеры через USB (USB Power Delivery)» (стр. 284).

Держатель аккумулятора HLD-9

Приобретаемый отдельно держатель аккумулятора HLD-9 можно использовать для увеличения времени использования камеры. С помощью параметров [Функция Кнопки] можно назначить функции кнопкам со стрелками и кнопке **B-Fn**. Приобретаемый отдельно адаптер переменного тока можно использовать вместе с держателем HLD-9.

Перед прикреплением и снятием держателя убедитесь, что камера выключена.

■ Наименование деталей

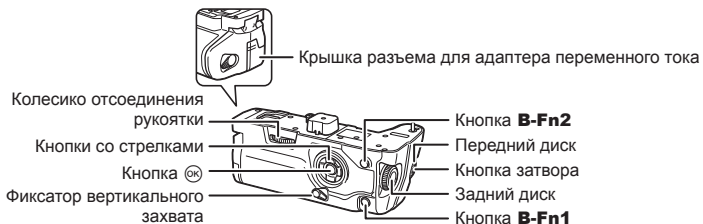

■ Прикрепление держателя

Перед тем как прикрепить держатель HLD-9, снимите крышку рукоятки (а) на основании камеры. После прикрепления рукоятки убедитесь, что колесико отсоединения HLD-9 туго затянуто. Обязательно устанавливайте крышку рукоятки на камеру, когда держатель HLD-9 не используется.

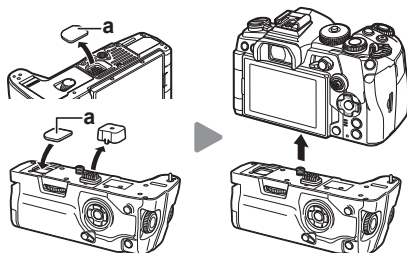

Храните крышку рукоятки (а) в специальном отсеке в HLD-9.

■ Вставка аккумулятора

Используйте аккумулятор BLH-1. После вставки аккумулятора обязательно зафиксируйте крышку аккумуляторного отсека.

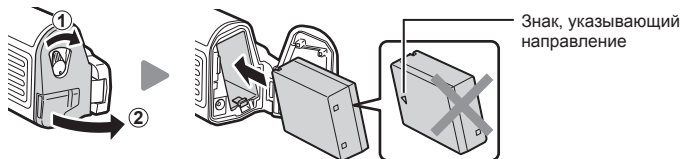

- На индикаторе уровня заряда аккумулятора, расположенном на мониторе (стр. 32), отображается **PВН**, когда к камере подключен держатель HLD-9.



■ Использование адаптера переменного тока (AC-5)

Откройте крышку разъема переменного тока и вставьте приобретаемый отдельно адаптер переменного тока AC-5 в разъем переменного тока.

- Нельзя использовать адаптер переменного тока для зарядки аккумулятора.

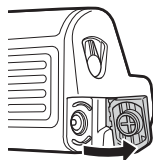

■ Использование кнопок

Роли, выполняемые кнопками со стрелками и кнопкой **B-Fn** на держателе HLD-9, можно выбрать с помощью параметра [Функция Кнопки]. «Назначение функций кнопкам (Функция Кнопки)» (стр. 116)

■ Основные технические характеристики (HLD-9)

Источник питания	Аккумулятор: литий-ионный аккумулятор BLH-1 × 1 Источник питания переменного тока: адаптер переменного тока AC-5
Размеры	Прибл. 132,7 мм (Ш) × 55,8 мм (В) × 66,0 мм (Г)
Масса	Прибл. 255 г (без учета аккумулятора и крышки разъема)
Защита от брызг (после прикрепления к камере)	Тип защиты, аналогичный стандарту IEC 60529 IPX1

- Не используйте аккумуляторы и адаптеры переменного тока, отличные от указанных. Это может привести к травме, неисправности или взрыву устройства.
- Не вращайте колесико отсоединения рукоятки с помощью ногтя. Это может стать причиной травмы.
- Используйте камеру только в гарантированном диапазоне рабочих температур.
- Нельзя хранить или использовать камеру в пыльных или влажных помещениях.
- Не касайтесь электрических контактов.
- Для очистки контактов используйте сухую мягкую ткань. Не используйте для очистки влажную ткань, разбавитель, бензин и другие органические растворители.
- Доставляйте аккумулятор из камеры перед тем, как отправить ее на хранение на один или более месяцев. Срок службы аккумулятора, оставленного в камере на продолжительный срок, сокращается — впоследствии аккумулятор может стать непригодным для использования.

Установка карты памяти

С данной камерой можно использовать карты памяти SD, SDHC или SDXC сторонних производителей, соответствующие стандарту SD (Secure Digital). Перед использованием ознакомьтесь с разделом «Пригодные к использованию карты памяти» (стр. 290).

- 1 Убедитесь, что камера выключена.

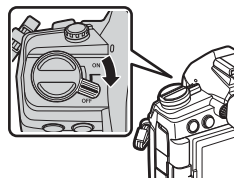

- 2 Откройте крышку отсека для карты памяти.
 - В камере два разъема для карты памяти.

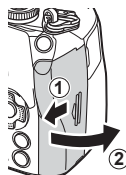

- 3 Вставьте карту памяти до щелчка.
 - Не пытайтесь с усилием вставить поврежденную или деформированную карту памяти. Это может привести к повреждению разъема для карты.



- 4 Закройте крышку отсека для карты памяти.
 - Закрывайте плотно до щелчка.
 - Перед использованием камеры убедитесь, что крышка отсека для карты памяти закрыта.
 - Перед первым использованием карты памяти ее необходимо отформатировать в этой камере (стр. 180).

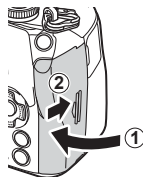

■ Извлечение карты памяти

Слегка нажмите на вставленную карту памяти.
Выньте карту.

- Перед извлечением карт памяти убедитесь, что камера выключена.
- Не извлекайте аккумулятор или карты памяти, пока горит индикатор использования карты (стр. 36, 37).

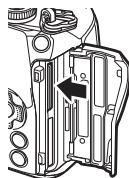

Разъемы 1 и 2 поддерживают разные типы карт памяти.

- Разъем 1 поддерживает типы UHS-II и UHS-I.
 - Разъем 2 поддерживает тип UHS-I.*
- * Карты типа UHS-II, помещенные в разъем 2, используются в качестве карт типа UHS-I.

Разъем для карты памяти 1

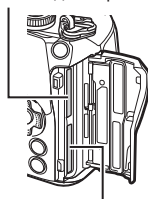

Разъем для карты памяти 2

Использование двух карт памяти

Если в камеру вставлены две карты, можно настроить порядок их использования в соответствии с преследуемыми целями. Пользовательское меню > [Настр-ки гнезда карты] (стр. 243)

- Запись только на выбранную карту.
- Запись на выбранную карту до ее заполнения, затем запись на вторую карту.
- Запись изображений разного размера или с разной степенью сжатия на разные карты.
- Запись копий каждого изображения на обе карты.

Присоединение объектива к камере

- См. информацию о совместимых объективах на стр. 291.

1 Убедитесь, что камера выключена.

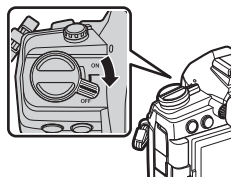

2 Снимите заднюю крышку объектива и крышку корпуса камеры.



3 Совместите метку крепления объектива (красная) на камере с меткой крепления (красная) на объективе, а затем вставьте объектив в корпус камеры.



4 Поверните объектив по часовой стрелке до щелчка (направление вращения указано стрелкой ③).

- Не нажимайте на кнопку разблокировки объектива.
- Не следует прикасаться к внутренним частям камеры.

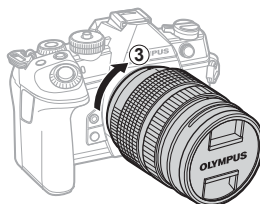

5 Снимите переднюю крышку объектива.

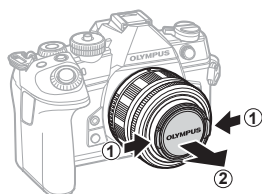
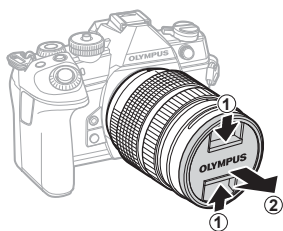

1

Подготовка

Отсоединение объектива

- 1 Убедитесь, что камера выключена.

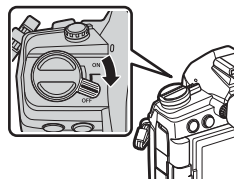

- 2 Удерживая нажатой кнопку разблокировки объектива, поверните объектив в направлении, указанном стрелкой.

Кнопка разблокировки объектива

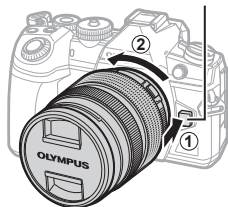

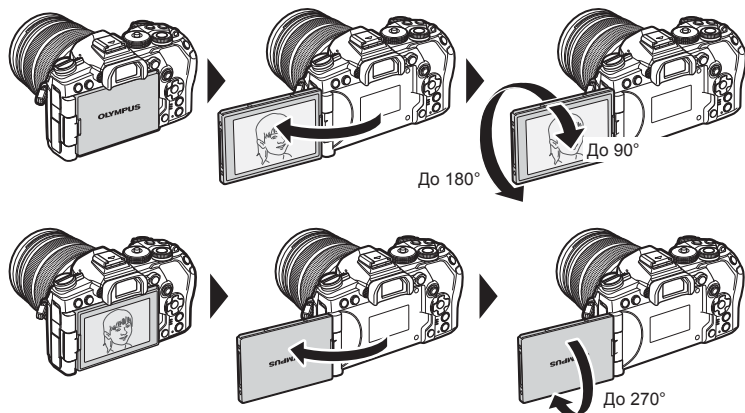

Использование монитора

Поворачивайте монитора для удобства просмотра. Угол поворота монитора настраивается в соответствии с условиями, в которых осуществляется съемка.

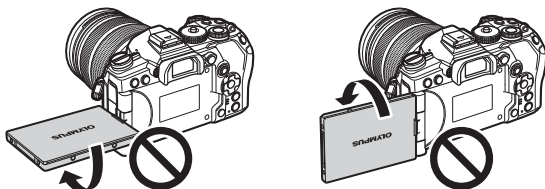

- Аккуратно поворачивайте монитор в указанном допустимом диапазоне. При попытке повернуть монитор на угол, больше допустимого, возможно повреждение разъемов.



- Можно настроить зеркальное отображение объекта через объектив или автоматическое увеличение для объектива с механическим зумом, когда монитор развернут в положение для автопортрета.  «Помощник Selfie (Помощник Selfie)» (стр. 235)

Включение камеры

1 Передвиньте переключатель **ON/OFF** в положение **ON**.

- После включения камеры включится ее экран.
- Чтобы выключить камеру, верните переключатель в положение **OFF**.

Переключатель **ON/OFF**

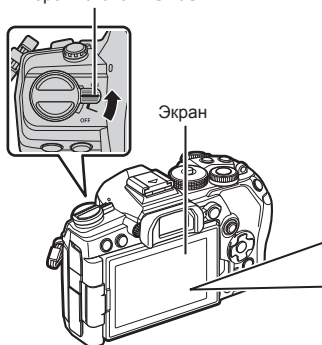

Экран

Уровень заряда аккумулятора

На камере отображается уровень заряда используемого аккумулятора. Уровень заряда аккумулятора отображается в виде 10 делений.

 Уровень заряда используемого аккумулятора (%)







Индикатор горит красным, когда уровень заряда достигает 10%.



- С помощью параметра [Рычаг функций/перекл. пит-я] в  Пользовательском меню **B1** можно настроить рычаг **Fn** для включения и выключения камеры (стр. 189).

Режим сна

Если в течение определенного периода времени не выполняется никаких действий, камера автоматически приостанавливает работу с целью экономии заряда аккумулятора. Это называется «режим сна».

- В режиме сна экран камеры отключается, и отменяются все действия. Камера восстанавливает работу при нажатии кнопки спуска или кнопки .
- Если камера оставлена в режиме сна более чем на заранее заданный период, она автоматически выключается. Работу камеры можно восстановить, включив ее снова.
- Камере может потребоваться дополнительное время для выхода из режима сна, если в настройках [Настройки Wi-Fi/Bluetooth] > [Реж.ожид.при вык.пит] выбрано значение [Вкл.] (разрешено).  «Подключение при выключенной камере (Реж.ожид.при вык.пит)» (стр. 255)
- Время перехода в режим сна или автоматического отключения камеры можно настроить в  пользовательском меню. По умолчанию камера переходит в режим сна через одну минуту и выключается автоматически через четыре часа.   Пользовательское меню **B2** > [Автооткл.] (стр. 205), [Автом. Выкл. Питания] (стр. 205)

Начальная настройка

После первого включения камеры выполните начальную настройку: выберите язык и настройте часы камеры.

- Вместе с каждым снимком на карте памяти сохраняются данные о дате и времени.
- Также фиксируется имя файла. Перед использованием камеры установите правильные дату и время. Если дата и время не установлены, некоторые функции будут недоступны.

- 1 Нажмите кнопку **OK**, когда откроется диалоговое окно начальной настройки, предлагающее выбрать язык.

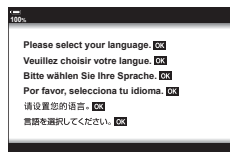

- 2 Выделите нужный язык с помощью переднего или заднего диска управления или кнопок со стрелками **△ ▽ < ▷**.

- В диалоговом окне выбора языка имеются две страницы опций. Для перемещения курсора между страницами используйте передний или задний диск управления или стрелки **△ ▽ < ▷**.

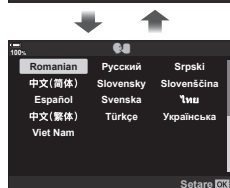



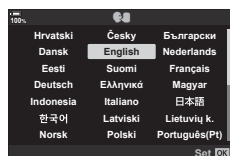

- 3 Выделив нужный язык, нажмите кнопку **OK**.

- При нажатии кнопки спуска до нажатия кнопки **OK**, камера переключится в режим съемки без выбора языка. Чтобы выполнить начальную настройку, отключите, а затем снова включите камеру и повторите процесс, начиная с шага 1 в появившемся диалоговом окне начальной настройки.
- Язык можно изменить в любое время в меню настройки **?** **☞** «Что делать, если невозможно прочитать информацию на дисплее» (стр. 35)



4 Установите дату, время и формат даты.

- Используйте стрелки <▶> для выделения элементов.
- Используйте стрелки ▲ ▼ для изменения выделенного элемента.
- Часы можно настроить в любое время в меню настройки .  Меню настройки > [Настройки ] (стр. 179)
- Нажмите кнопку , когда закончите настройку.

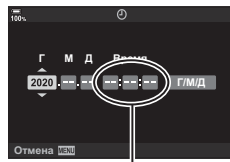



Время отображается в 24-часовом формате.

5 Выделите временную зону с помощью стрелок ▲ ▼ и нажмите кнопку .

- Нажмите кнопку **INFO**, чтобы включить или отключить переход на летнее время.

6 Нажмите кнопку , чтобы установить часы.

- Если камера оставалась без аккумулятора в течение некоторого времени, дата и время могут быть возвращены к заводским настройкам по умолчанию.
- Перед видеосъемкой также может потребоваться настроить частоту кадров.  Меню видео > [Настр. параметров ] > [ ←:–] (стр. 169)

Что делать, если невозможно прочитать информацию на дисплее

Если на экране камеры отображается незнакомый язык или символы, которые невозможно прочитать, возможно вы случайно выбрали неправильный язык. Выполните описанные ниже шаги, чтобы выбрать другой язык.

- 1 Нажмите кнопку **MENU** для отображения меню.



Кнопка **MENU**

- 2 Выделите вкладку **Y** (настройка) с помощью кнопок со стрелками Δ ∇ и нажмите кнопку **OK**.

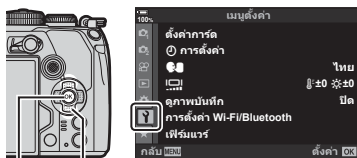

Кнопки со стрелками

Кнопка **OK**

- 3 Выделите **[OK]** с помощью Δ ∇ и нажмите кнопку **OK**.

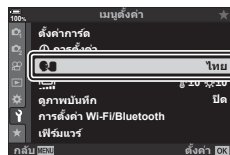

- 4 Выделите нужный язык с помощью Δ ∇ \triangleleft \triangleright и нажмите кнопку **OK**.

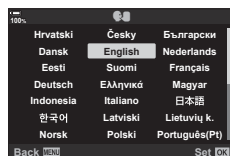





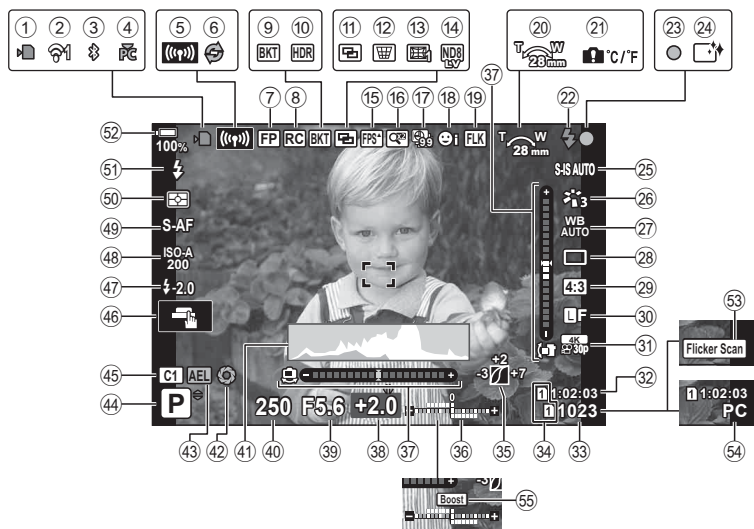

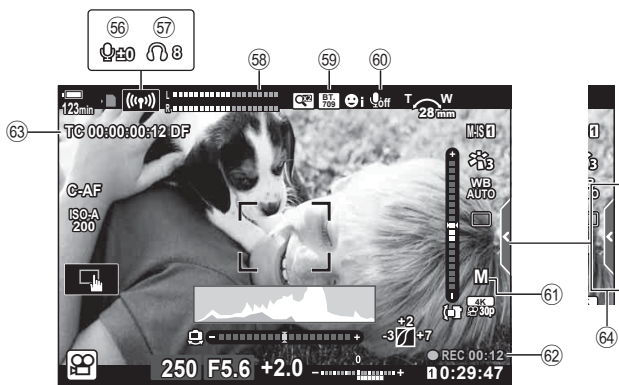

Отображение информации во время съёмки

Изображение на мониторе во время фотосъёмки



Изображение на мониторе во время видеосъёмки



- ① Индикатор записи на карту памяти..... стр. 21, 27
- ② Состояние подключения к беспроводной сети..... стр. 251, 262
- ③ Активное Bluetooth® подключение..... стр. 252
- ④ Активное подключение к компьютеру (Wi-Fi) стр. 262
- ⑤ Подключение к беспроводной сети стр. 253, 276
- ⑥ Режим «Предустан. серия» активен..... стр. 81
- ⑦ Вспышка Super FP стр. 293
- ⑧ Режим RC стр. 294
- ⑨ Брекетинг..... стр. 146
- ⑩ HDR стр. 152
- ⑪ Мультиэкспозиция..... стр. 154
- ⑫  Коррекц. трапец.искр стр. 156
- ⑬ Коррекция искажения «рыбий глаз» стр. 248
- ⑭ Фотосъемка с фильтром Live ND стр. 160
- ⑮ Высокая частота кадров..... стр. 192
- ⑯ Цифровой телеков. стр. 143
- ⑰ Таймлапс съемка стр. 144
- ⑱ Приоритет лица/приоритет глаз ...стр. 92
- ⑲ Подавление мерцания..... стр. 229
- ⑳ Направление зуммирования/ фокусное расстояние
- ㉑ Предупреждение о повышении внутренней температуры стр. 306
- ㉒ Вспышка стр. 84 (мигает: идет зарядка, горит постоянно: зарядка закончена)
- ㉓ Метка подтверждения Аф стр. 42
- ㉔ Снижение запыленности стр. 301
- ㉕ Стабилизация..... стр. 97
- ㉖ Режим Цвета..... стр. 106, 142
- ㉗ Баланс белого стр. 94
- ㉘ Режим работы затвора (покадровая/серийная съемка/ автоспуск/уменьшение вибрации/ фотосъемка в беззвучном режиме/Предустан. серия/ Съемка в супер-HD)..... стр. 78 – 83, 98
- ㉙ Соотношение сторон стр. 98
- ㉚  Качество изображения...стр. 100, 142
- ③①  Качество изображения стр. 101
- ③② Доступное время записи стр. 324
- ③③ Количество сохраняемых фотоснимков стр. 323
- ③④ Настр-ки гнезда карты
Вверху:  сохранить гнездо . стр. 243
Внизу: сохранить настройки стр. 99
- ③⑤ Упр. светами и тенями стр. 115
- ③⑥ Вверху: регулировка интенсивности вспышки стр. 105
Внизу: коррекция экспозиции... стр. 68
- ③⑦ Индикатор стр. 40
- ③⑧ Значение коррекции экспозиции... стр. 68
- ③⑨ Значение диафрагмы стр. 44 – 50
- ④① Выдержка..... стр. 44 – 50
- ④② Гистограмма стр. 39
- ④③ Репетир стр. 117
- ④④ Фиксация автоматической экспозиции стр. 77, 207
- ④⑤ Режим съемки..... стр. 41 – 60
- ④⑥ Польз. режим..... стр. 57, 142
- ④⑦ Сенсорное управление..... стр. 43
- ④⑧ Регулировка интенсивности вспышки стр. 105
- ④⑨ Чувствительность ISO стр. 75, 91
- ④⑩ Реж.Автофок..... стр. 64, 91
- ④⑪ Режим замера стр. 77
- ④⑫ Вспышка стр. 86
- ④⑬ Уровень заряда аккумулятора ... стр. 32
- ④⑭ Скан. мерцания стр. 240
- ④⑮ Активное подключение к компьютеру (USB) стр. 280
- ④⑯ Увеличить LV стр. 192
- ④⑰ Уровень аудиозаписи * стр. 61, 171
- ④⑱ Громкость наушников * стр. 61, 171
- ④⑲ Индикатор уровня записи..... стр. 171
- ④⑳  Помощь просмотра стр. 165
- ⑤① Аудиозапись для видеоролика...стр. 171
- ⑤②  режим (режим экспозиции видеоролика)..... стр. 167
- ⑤③ Время записи (отображается во время записи)..... стр. 59
- ⑤④ Тайм-код стр. 165
- ⑤⑤ Вкладка управления беззвучным режимом..... стр. 61

* Отображается во время регулировки [ VOL] и [ VOL].  «Сенсорные элементы управления (элементы управления беззвучным режимом)» (стр. 61) и [ Функции диска] (стр. 164)

Переключение между средствами отображения

Камера использует датчик глаза для автоматического переключения между монитором и видоискателем. На мониторе и в видоискателе в режиме реального времени отображается информация о настройках камеры. Также доступны параметры для управления включением и выключением камеры и выбора информации для отображения.

Компоновка кадров на мониторе

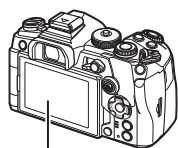

Экран



На мониторе реализуется визирование по экрану.

Компоновка кадров в видоискателе

Приблизьте глаза к видоискателю

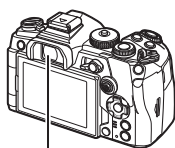

Видоискатель



Видоискатель включается автоматически при приближении к нему глаз пользователя. Когда включается видоискатель, монитор отключается.

- Если видоискатель расфокусирован, приблизьте к нему глаза и сфокусируйте изображение вращением диска диоптрийной настройки.
- Кнопкой **LV** можно переключать на мониторе изображение в реальном времени и панель управления LV Super. В видоискателе отображается вид, на который направлен объектив. При использовании видоискателя монитор выключается.
- Информацию о съемке можно просмотреть, нажав кнопку **INFO** в момент, когда отображается панель LV Super (стр. 40).

Диск диоптрийной настройки

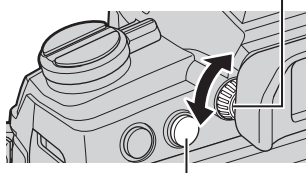

Кнопка **LV**



- Параметры переключения режимов отображения и видоискателя находятся в меню. Пользовательское меню **1** > [Автоперекл. ЭВИ] (стр. 202), [Стиль ЭВИ] (стр. 246)

Переключение отображаемой информации

Информацию, отображаемую на экране во время съемки, можно переключать с помощью кнопки **INFO**.

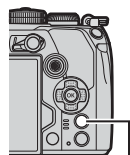

Кнопка **INFO**



- Элементы, отображаемые в Польз. 1 и Польз. 2, можно выбрать с помощью [INFO/Настройки инфо] > [LV-Инфо] (стр. 233).
- Информация, отображаемая в режиме видеоролика (📹), может отличаться от той, которая отображается в режиме фотосъемки. [INFO/Меню видео] > [Настройки отображения] > [Настройки инфо] (стр. 165)
- Экраны отображения информации можно переключать в любом направлении, вращая соответствующий диск при нажатой кнопке **INFO**.
- Для того чтобы выбрать отображаемые элементы, когда кнопка спуска нажата наполовину, выберите [Только Фото] в меню [LV-Инфо] и нажмите >.

Дисплей гистограммы

Гистограмма демонстрирует распределение яркости на снимке. По горизонтальной оси отображается яркость, а по вертикальной — количество пикселей соответствующей яркости в составе изображения. Области со значениями выше верхнего предела при съемке отображаются красным цветом, области со значениями меньше нижнего предела отображаются синим цветом, а области с допустимыми значениями, полученными замером по точке, отображаются зеленым цветом. Можно установить верхний и нижний пределы. [INFO/Пользовательское меню D3] > [Настр. Гистограммы] (стр. 194)

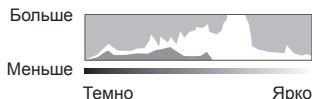

Света и тени

Света и тени определяются в соответствии с верхним и нижним предельными значениями, установленными для гистограммы, и обозначаются красным и синим цветом. Пользователь может выбрать верхнее и нижнее предельные значения. [INFO/Пользовательское меню D3] > [Настр. Гистограммы] (стр. 194)

Индикация уровня

Используется для отображения ориентации камеры. Направление отклонения отображается на вертикальной информационной полоске, а направление в горизонтальной плоскости на горизонтальной информационной полоске.

- Этот индикатор выступает только в качестве указателя направления.
- Индикатор необходимо откалибровать, если он показывает неверное вертикальное или горизонтальное направление.  * Пользовательское меню **D1** > [Настроить Уровень] (стр. 204)

Информация о съемке

Информацию о съемке можно просмотреть, нажав кнопку **INFO**, когда на экране отображается панель управления LV Super (стр. 88). Нажмите кнопку **INFO** еще раз, чтобы вернуть панель управления LV Super.

- Информацию о съемке можно скрыть с помощью параметра /[Настройки инфо] > [Выкл. LV Инфо] (стр. 233) в * Пользовательском меню **D1**.

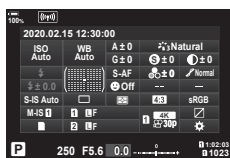

Панель управления Super

INFO

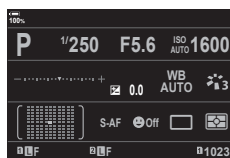

Информация о съемке

Выполнение фотосъемки

Выберите режим съемки с помощью диска выбора режимов, затем фотографируйте.

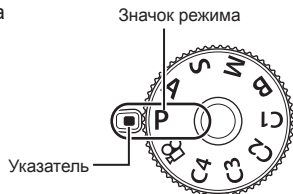

■ Тип режимов съемки

Описание возможностей использования разных режимов съемки см. ниже.

P	Программная автоматическая экспозиция (стр. 44)
A	Автоматическая экспозиция с приорит. диафрагмы (стр. 46)
S	Автоматическая экспозиция с приорит. выдержки (стр. 48)
M	Ручная экспозиция (стр. 50)
B	BULB/TIME (стр. 52)
	Коллаж в реал.врем. (стр. 54)
C1/C2/C3/C4	Польз. (стр. 57)
	Видеоролик (стр. 60)

- 1 Нажмите фиксатор диска выбора режимов, чтобы разблокировать его, а затем поверните этот диск для установки необходимого режима.
 - Когда фиксатор диска выбора режимов вдавлен, диск выбора режимов заблокирован. Каждый раз при нажатии фиксатора диска выбора режимов происходит переключение между состояниями заблокировано/разблокировано.

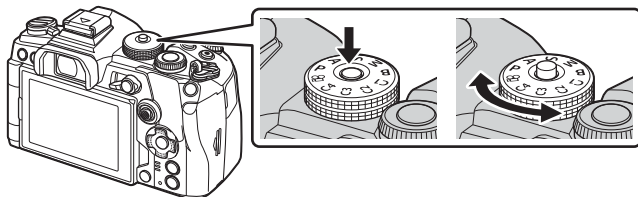

- 2 Скомпонуйте кадр.

- Следите за тем, чтобы ваши пальцы или ремень камеры не закрывали объектив или подсветку АФ.



Горизонтальная ориентация

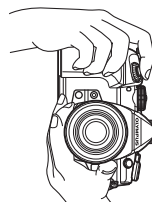

Портретная ориентация

3 Настройте фокус.

- Осторожно нажмите кнопку спуска до первого положения (нажмите кнопку спуска наполовину).

При этом отобразится метка подтверждения автофокуса (●) и область фокусировки будет обозначена зеленой рамкой (мишень автофокуса).

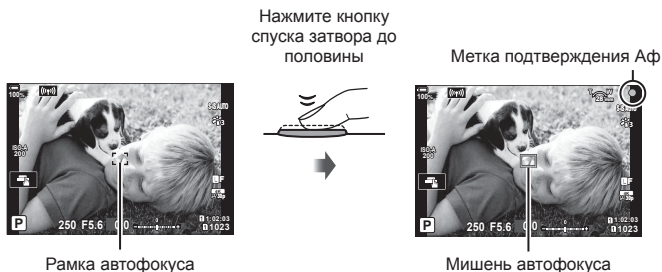

- Если камере не удастся выполнить фокусировку, значок подтверждения AF будет мигать (стр. 302).
- Рамка Аф меняется в зависимости от настроек режима мишени Аф. Область, охватывающую мишень Аф, можно определить в окне выбора мишени Аф (стр. 69). Рамка Аф не отображается, когда для режима мишени Аф выбрано значение \square (все мишени).

4 Спустите затвор.

- Нажмите кнопку спуска затвора до конца (полностью).
 - Камера спустит затвор и сделает снимок.
- Можно осуществлять фокусировку и делать снимки, используя сенсорное управление. \square «Съемка с использованием сенсорного управления» (стр. 43)

Нажатие кнопки наполовину и до конца вниз







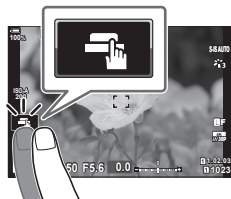

Кнопка спуска имеет два рабочих положения. Легкое нажатие кнопки спуска до первого положения и удержание ее в этом положении называется «нажатием кнопки спуска наполовину», а нажатие этой кнопки полностью вниз до второго положения называется «полным нажатием кнопки спуска» или «нажатием кнопки спуска на оставшуюся глубину».



Съемка с использованием сенсорного управления

Нажимайте  для циклического перемещения по установкам сенсорного экрана.



-  Нажмите на объект, чтобы автоматически выполнить фокусировку и спуск затвора. Параметр недоступен в режиме **B** (ручная выдержка) в режиме  (видеоролик), или когда для Реж.Автофок. выбран параметр [AF] или [AF MF] (стр. 64).
-  Сенсорное управление отключено.
-  Прикоснитесь к экрану, чтобы отобразить мишень Af и сфокусироваться на объекте в выбранной зоне. С помощью сенсорного управления можно выбрать положение и размер области фокусировки для автофокуса. Фотоснимки можно получать, нажимая кнопку спуска затвора.
-  Нажмите, чтобы выбрать объект для фокусировки во время портретной съемки нескольких объектов.  отображается, если для [Приоритет лиц] выбран параметр, отличный от [Приоритет Лиц Вык] (стр. 92, 187). Выбор объекта недоступен, когда выбрана частота кадров $\text{FHD}_{60\text{P}}^{\text{HS}}$ (запись высокоскоростного видео) в режиме  (видеоролик) (стр. 103).

■ Предварительный просмотр объекта съемки ()

1 Нажмите на объект на дисплее.

- Будет отображаться мишень Af.
- Для выбора размера рамки воспользуйтесь ползунком.
- Коснитесь , чтобы отключить отображение мишени Af.

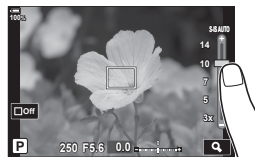

2 Используйте ползунок для настройки размера мишени Af, а затем коснитесь значка , чтобы увеличить область, ограниченную рамкой.

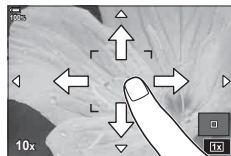

- Для прокрутки отображаемой области увеличенного изображения перемещайте ее пальцем.
- Нажмите , чтобы отменить отображение увеличенного изображения.



- Ситуации, когда управление с использованием сенсорного экрана недоступно, перечислены ниже.

При съемке одним касанием отображается баланс белого, а также использование кнопок и дисков.

- Не прикасайтесь к дисплею ногтями или другими острыми предметами.
- Выполнению операций с сенсорным экраном могут помешать перчатки или защитная пленка экрана.
- Управление с помощью сенсорного экрана можно отключить.

  Пользовательское меню **11** > [Настройки тачскрина] (стр. 204)

Предоставление камере возможности выбирать диафрагму и выдержку (P: программная автоматическая экспозиция)

Камера выбирает оптимальные значения диафрагмы и выдержки в соответствии с яркостью объекта.

- 1 Поверните диск выбора режимов в положение P.

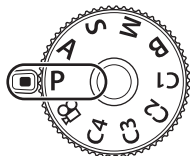

- 2 Выполните фокусирование и проверьте экран.
 - Отображаются выбранные камерой выдержка и диафрагма.
- 3 Выполните съемку.



Слишком темный или яркий объект

Если камере не удастся получить оптимальное значение экспозиции, отображаемые величины выдержки и диафрагмы будут мигать.

Отображается	Проблема/решение
<p>Большая диафрагма (низкое f-число)/длительная выдержка</p>	<p>Слишком темный объект.</p> <ul style="list-style-type: none"> • Необходимо использовать вспышку.
<p>Маленькая диафрагма (большое f-число)/короткая выдержка</p>	<p>Объект является слишком ярким.</p> <ul style="list-style-type: none"> • Превышены предельные значения измерительной системы. Необходимо использовать сторонний нейтральный фильтр для уменьшения величины поступающего в камеру света. • Самые короткие значения выдержки, например 1/32000 с, доступны в режиме [♥] (беззвучный). [♥] «Съемка без звука затвора (Беззв. [♥])» (стр. 81), «Серийная съемка или съемка с автоспуском» (стр. 98)



- При использовании фиксированного значения [ISO] рекомендуется изменить это значение. [ISO] «Изменение чувствительности ISO (ISO)» (стр. 75, 91)
- Отображаемое значение диафрагмы при мигании на экране меняется в зависимости от объектива и фокусного расстояния.

■ Изменение настроек в режиме P





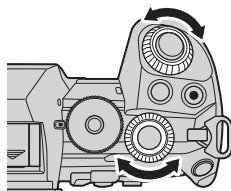

Передний и задний диск можно использовать для настройки следующих параметров.

Передний диск: коррекция экспозиции (стр. 68)

Задний диск: программная коррекция

- Коррекцию экспозиции также можно настроить с помощью кнопки . Для этого нажмите кнопку  и вращайте передний или задний диск.



- Можно настраивать функции, выполняемые передним и задним дисками.
 -   Пользовательское меню **B1** >  Функции диска] (стр. 224)
- Для изменения действий, выполняемых передним и задним дисками, можно использовать рычаг **Fn**. Данному рычагу также можно назначать другие действия.
 -   Пользовательское меню **B1** >  Функция рычага функций] (стр. 225)

■ Программная коррекция



Не прибегая к изменению экспозиции, можно настраивать различные сочетания диафрагмы и выдержки, выбираемые камерой автоматически. Данный режим называется программной коррекцией.

- Вращайте задний диск, пока камера не отобразит необходимое сочетание диафрагмы и выдержки.
- Когда программная коррекция включена, отображаемое индикатором режима съемки значение изменяется с **P** на **Ps**. Чтобы отключить программную коррекцию, вращайте задний диск в противоположном направлении до тех пор, пока значение **Ps** перестанет отображаться.



Программная коррекция



- Также можно выбрать отображение результатов коррекции экспозиции или поддержку постоянной яркости для удобства просмотра. По умолчанию результаты применения настроек экспозиции отображаются на экране.
 -   Пользовательское меню **B2** > [Увеличить LV] (стр. 192)

Выбор диафрагмы

(A: автоматическая экспозиция с приоритетом диафрагмы)

В этом режиме можно настроить диафрагму (число f), и камера будет автоматически устанавливать выдержку для обеспечения оптимальной экспозиции в соответствии с яркостью объекта. Более низкие значения диафрагмы (большая диафрагма) снижают глубину области, находящуюся в фокусе (глубина поля), снижая резкость фона. Более высокие значения диафрагмы (меньшая диафрагма) увеличивают глубину области, находящейся в фокусе впереди и сзади объекта.



1 Поверните диск выбора режимов в положение **A**.

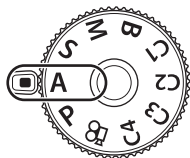

2 Выберите диафрагму.

- По умолчанию диафрагма выбирается вращением заднего диска.
- Выдержка, выбранная камерой автоматически, отображается на экране.

3 Выполните съемку.



Значение диафрагмы

Слишком темный или яркий объект

Если камера не сможет подобрать оптимальную экспозицию, то отображаемое значение выдержки будет мигать.

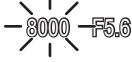
Отображается	Проблема/решение
<p>Длительная выдержка</p> 	<p>Недостаточная экспозиция.</p> <ul style="list-style-type: none"> Выберите более низкое значение диафрагмы.
<p>Короткая выдержка</p> 	<p>Чрезмерная экспозиция.</p> <ul style="list-style-type: none"> Выберите более высокое значение диафрагмы. Если даже при более высоких значениях объект получается чрезмерно экспонированным, это означает, что были превышены возможности измерительной системы камеры. Необходимо использовать сторонний нейтральный фильтр для уменьшения величины поступающего в камеру света. Самые короткие значения выдержки, например 1/32000 с, доступны в режиме [♥] (беззвучный). [📷] «Съемка без звука затвора (Беззв. [♥])» (стр. 81), «Серийная съемка или съемка с автоспуском» (стр. 98)

- При использовании фиксированного значения [📷] ISO рекомендуется изменить это значение. [📷] «Изменение чувствительности ISO (ISO)» (стр. 75, 91)

■ Настройка параметров в режиме A

Передний и задний диск можно использовать для настройки следующих параметров.

Передний диск: коррекция экспозиции (стр. 68)

Задний диск: диафрагма

- Коррекцию экспозиции также можно настроить с помощью кнопки [📷]. Для этого нажмите кнопку [📷] и вращайте передний или задний диск.

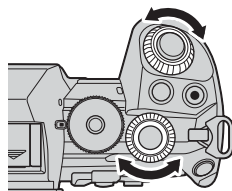

- Можно настраивать функции, выполняемые передним и задним дисками. [📷] ⚙ Пользовательское меню [B1] > [📷 Функции диска] (стр. 224)
- Для изменения действий, выполняемых передним и задним дисками, можно использовать рычаг Fn. Данному рычагу также можно назначать другие действия. [📷] ⚙ Пользовательское меню [B1] > [📷 Функция рычага функций] (стр. 225)
- Также можно выбрать отображение на экране результатов применения настроек экспозиции или поддержку постоянной яркости для удобства просмотра. По умолчанию на экране отображаются результаты применения настроек экспозиции. [📷] ⚙ Пользовательское меню [B2] > [Увеличить LV] (стр. 192)
- Также можно зафиксировать выбранное значение для диафрагмы и посмотреть глубину поля. [📷] «Назначение функций кнопкам (Функция Кнопки)» (стр. 116)

Выбор выдержки

(S: автоматическая экспозиция с приоритетом выдержки)

В этом режиме можно настроить выдержку и камера будет автоматически подбирать диафрагму для оптимальной экспозиции в соответствии с яркостью объекта. Более короткая выдержка позволяет зафиксировать быстродвижущиеся объекты. Более длительная выдержка делает движущиеся объекты размытыми, придавая им динамический эффект с ощущением движения.

Более длительная выдержка...

60" ← 15 ← 30 ← 60 →

...позволяет получать динамичные снимки с ощущением движения.

Более короткая выдержка...

125 → 250 → 8000

...позволяет зафиксировать быстродвижущиеся объекты.

1 Поверните диск выбора режимов в положение S.

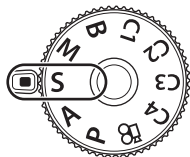

2 Выберите выдержку.

- По умолчанию выдержка настраивается вращением заднего диска.
- Выдержку можно установить в диапазоне от 1/8000 с до 60 с.
- Самые короткие значения выдержки, например 1/32000 с, доступны в режиме [♥] (беззвучный).
[♥] «Съемка без звука затвора (Беззв. [♥])» (стр. 81), «Серийная съемка или съемка с автоспуском» (стр. 98)
- Значение диафрагмы, выбранная камерой автоматически, отображается на экране.





Выдержка

3 Сделайте снимки.

Слишком темный или яркий объект

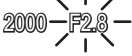
Если камере не удастся подобрать оптимальную экспозицию, отображаемое значение диафрагмы будет мигать.

Отображается	Проблема/решение
<p>Низкое значение диафрагмы</p> 	<p>Недостаточная экспозиция.</p> <ul style="list-style-type: none"> Выберите более длительную выдержку.
<p>Высокое значение диафрагмы</p> 	<p>Чрезмерная экспозиция.</p> <ul style="list-style-type: none"> Выберите более короткую выдержку. Короткие значения выдержки, например 1/32000 с, доступны в беззвучном режиме. Если при коротких выдержках экспозиция для объекта будет все равно чрезмерной, это означает, что превышены предельные возможности измерительной системы камеры. Необходимо использовать сторонний нейтральный фильтр для уменьшения величины поступающего в камеру света.



- При использовании фиксированного значения [ISO] рекомендуется изменить это значение.  «Изменение чувствительности ISO (ISO)» (стр. 75, 91)
- Значение диафрагмы, отображаемое при мигании экрана, изменяется в зависимости от объектива и фокусного расстояния.

■ Настройка параметров в режиме S

Передний и задний диск можно использовать для настройки следующих параметров.

Передний диск: коррекция экспозиции (стр. 68)

Задний диск: выдержка

- Коррекцию экспозиции также можно настроить с помощью кнопки . Для этого нажмите кнопку  и вращайте передний или задний диск.

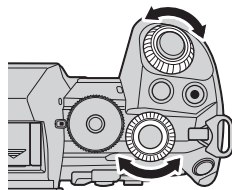

- Можно настраивать функции, выполняемые передним и задним дисками.  Пользовательское меню **B1** > [Функции диска] (стр. 224)
- Для изменения действий, выполняемых передним и задним дисками, можно использовать рычаг **Fn**. Данному рычагу также можно назначать другие действия.  Пользовательское меню **B1** > [Функ-я перекл. Fn] (стр. 225)
- Также можно выбрать отображение на экране результатов применения настроек экспозиции или поддержку постоянной яркости для удобства просмотра. По умолчанию на экране отображаются результаты применения настроек экспозиции.  Пользовательское меню **B2** > [Увеличить LV] (стр. 192)
- Для достижения эффекта длинной выдержки в условиях яркой освещенности, когда другие способы недоступны, используйте фильтр Live ND.  Меню съемки 2 > [Съемка Live ND] (стр. 160)
- В зависимости от выбранной выдержки можно заметить резкие полосы при переходе тонов, что вызвано мерцанием флуоресцентных или светодиодных источников света. Изменив настройки камеры, можно снизить эффект от мерцания в режиме визирования по экрану или после получения снимков.  Пользовательское меню **C1** > [Уменьш. Мерцания] (стр. 228),  Пользовательское меню **B2** > [Скан. мерцания] (стр. 240)

Выбор диафрагмы и выдержки (M: ручная экспозиция)

В этом режиме можно настроить диафрагму и выдержку. Настройки можно изменять в соответствии с целями съемки, например, сочетая короткие выдержки с небольшими диафрагмами (высокие $f/$ -числа) для увеличения глубины поля.

1 Поверните диск выбора режимов в положение M.

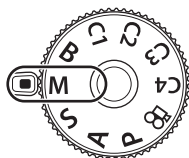

2 Настройте диафрагму и выдержку.

- По умолчанию диафрагма выбирается с помощью переднего диска, а выдержка с помощью заднего диска.
- Выдержку можно выбирать в пределах диапазона от 1/8000 с до 60 с.
- Короткие выдержки, например 1/32000 с, доступны в беззвучном режиме. «Съемка без звука затвора (Беззв. [♥])» (стр. 81)
- На экране отображается разность между экспозицией, полученной на основе выбранных значений диафрагмы и выдержки, и оптимальной экспозицией, полученной камерой путем замера. Экран будет мигать, если эта разность выйдет за пределы диапазона ± 3 EV.
- Если параметру ISO задано значение [AVTO], чувствительность ISO автоматически подбирается для получения оптимальной экспозиции при выбранных настройках экспозиции. Значением параметра ISO по умолчанию является [AVTO]. «Изменение чувствительности ISO (ISO)» (стр. 75, 91)

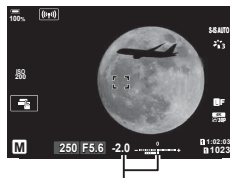

Разница с оптимальной экспозицией

3 Сделайте снимки.

Слишком темный или яркий объект

Если камере не удастся получить оптимальное значение экспозиции при заданном для параметра ISO значении [AVTO], отображаемая на экране чувствительность ISO будет мигать.

Отображается	Проблема/решение
	Чрезмерная экспозиция. <ul style="list-style-type: none"> • Выберите более высокое значение диафрагмы или более короткую выдержку.
	Недостаточная экспозиция. <ul style="list-style-type: none"> • Выберите более низкое значение диафрагмы или более длительную выдержку. • Если предупреждение не пропадает с экрана, выберите более высокое значение для чувствительности ISO. «Изменение чувствительности ISO (ISO)» (стр. 75, 91), Пользовательское меню > [ISO-Авто Настр.] (стр. 196)

■ Настройка параметров в режиме M

Передний и задний диск можно использовать для настройки следующих параметров.

Передний диск: диафрагма

Задний диск: выдержка

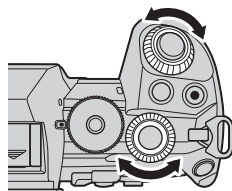

- Можно настраивать функции, выполняемые передним и задним дисками.
 - Пользовательское меню **B1** > [Функции диска] (стр. 224)
- Для изменения действий, выполняемых передним и задним дисками, можно использовать рычаг **Fn**. Данному рычагу также можно назначить другие действия.
 - Пользовательское меню **B1** > [Функ-я перекл. Fn] (стр. 225)
- В зависимости от выбранной выдержки можно заметить резкие полосы при переходе тонов, что вызвано мерцанием флуоресцентных или светодиодных источников света. Изменив настройки камеры, можно снизить эффект от мерцания в режиме визирования по экрану или после получения снимков.
 - Пользовательское меню **C1** > [Уменьш. Мерцания] (стр. 228), Пользовательское меню **D2** > [Скан. мерцания] (стр. 240)
- Также можно выбрать отображение на экране результатов применения настроек экспозиции или поддержку постоянной яркости для удобства просмотра. По умолчанию на экране отображаются результаты применения настроек экспозиции.
 - Пользовательское меню **D2** > [Увеличить LV] (стр. 192)

■ Использование коррекции экспозиции в режиме M

В режиме **M** доступна коррекция экспозиции, если для параметра [ISO] выбрано значение [ABTO]. Так как коррекция экспозиции выполняется настройкой чувствительности ISO, диафрагма и выдержка не подвергаются изменениям.

«Изменение чувствительности ISO (ISO)» (стр. 75, 91), Пользовательское меню **E1** > [ISO-Авто Настр.] (стр. 196)

- Коррекцию экспозиции можно настраивать с помощью кнопки . Удерживайте нажата кнопку и вращайте передний или задний диск.
- Коррекция экспозиции прибавляется к величине разности экспозиции, отображаемой на экране.



Коррекция экспозиции

Коррекция экспозиции плюс разность экспозиции

Выбор данного режима позволяет оставлять затвор открытым для длинной экспозиции. Возможен предварительный просмотр снимка в режиме визирования по экрану и конечной величины экспозиции при получении удовлетворительного результата. Использовать длинные экспозиции рекомендуется в случае необходимости, например при фотосъемке ночных видов или фейерверков.

Фотосъемка в режиме «BULB» и «Live BULB»

Затвор остается открытым, пока нажата кнопка спуска затвора. Экспозиция заканчивается в момент отпускания этой кнопки.

- Чем дольше затвор остается открытым, тем больше световой поток, поступающий в камеру.
- При выборе фотосъемки в режиме «Live BULB» можно настроить, как часто камера будет обновлять визирование по экрану во время экспозиции.

Фотосъемка в режиме «TIME» и «Live TIME»

Началом экспозиции является момент полного нажатия кнопки спуска затвора.

Для окончания экспозиции необходимо снова полностью нажать кнопку спуска затвора.

- Чем дольше затвор остается открытым, тем больше световой поток, поступающий в камеру.
- При выборе режима «Live TIME» можно настроить, как часто камера должна обновлять визирование по экрану во время экспозиции.

1 Поверните диск выбора режимов в положение **B**.

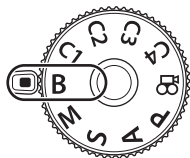

2 Выберите режим съемки BULB или TIME.

- По умолчанию этот выбор можно сделать с помощью заднего диска.

3 Нажмите кнопку **MENU**.

- Появится запрос на выбор интервала обновления предварительного просмотра.



Съемка в режиме BULB или TIME

4 Выберите необходимый интервал кнопками со стрелками Δ ∇ .

5 Нажмите кнопку **OK**, чтобы установить выделенный параметр в качестве настройки.

- При этом отобразятся соответствующие меню.



6 Нажмите кнопку **MENU** чтобы выйти из меню.

- Если установленное значение параметра отличается от [Откл.], то на экране будут отображаться настройки [LIVE BULB] или [LIVE TIME].



7 Настройте диафрагму.

- По умолчанию диафрагму можно настроить с помощью переднего диска.











Диафрагма

8 Выполните съемку.

- В режимах «BULB» и «Live BULB» необходимо удерживать кнопку спуска нажатой. Экспозиция заканчивается в момент отпускания этой кнопки.
- В режимах «TIME» и «Live TIME» кнопку спуска необходимо нажать полностью, чтобы начать экспозицию, а затем нажать эту кнопку еще раз, чтобы закончить экспозицию.
- Экспозиция заканчивается автоматически, когда истекает время, указанное для параметра [Таймер BULB/TIME]. По умолчанию это значение равняется [8 мин]. Это время можно изменить при необходимости.   Пользовательское меню **E2** > [Таймер BULB/TIME] (стр. 197)
- [Подавл. Шума] применяется после съемки. На экране отображается время, остающееся до завершения процесса. Возможна настройка условий, при которых выполняется подавление шума (стр. 197).
- Во время фотосъемки в режиме «Live TIME» можно обновить предварительный просмотр, нажав кнопку спуска наполовину.
- Имеются некоторые ограничения по выбору параметров чувствительности ISO.
- Режим «BULB» используется при фотосъемке вместо режима «Live BULB», когда применяется мультиэкспозиция, коррекция трапецеидальных искривлений или коррекция эффекта «рыбий глаз».
- Режим «TIME» используется при фотосъемке вместо режима «Live TIME», когда применяется мультиэкспозиция, коррекция трапецеидальных искривлений или коррекция эффекта «рыбий глаз».
- Во время съемки возможности настройки следующих функций ограничены. Серийная съемка, съемка с автоспуском, замедленная съемка, брекетинг с автоматической экспозицией, стабилизация, брекетинг со вспышкой, брекетинг фокусировки, мультиэкспозиция и т. д.
- [ Стабилизация] (стр. 97) отключается автоматически.
- В зависимости от настроек камеры, температуры и ситуации, на экране может быть заметен шум или яркие пятна. Такие эффекты могут появляться на снимках даже при включении параметра [Подавл. Шума] (стр. 197).



- «AF Звезд. небо» можно использовать для съемки звездного неба.  «Выбор режима фокусировки (Реж.Автофок.)» (стр. 64),  Пользовательское меню **A4** > [Настр. AF Звезд. небо] (стр. 188)
- Во время съемки в режимах BULB/TIME яркость экрана можно настраивать. По умолчанию изображение на экране темнее, чем обычно.   Пользовательское меню **E2** > [Монитор BULB/TIME] (стр. 197)
- Во время съемки в режимах BULB/TIME яркость объекта на экране увеличивается для удобного просмотра, если освещение является слабым. Пользователь может назначить более высокий приоритет качеству или скорости отображения.   Пользовательское меню **D2** > [Увеличить LV] (стр. 192)
- В режиме **B** (BULB) фокусирование можно настраивать вручную во время выполнения экспозиции. Это позволяет выполнить расфокусирование в ходе экспозиции или фокусирование в конце процесса экспозиции.   Пользовательское меню **A4** > [Автофок. BULB/TIME] (стр. 222)

Шум

При съемке с большой выдержкой на экране может появиться шум. Данное явление возникает при повышении температуры в устройстве захвата изображений или в его внутренней цепи управления, что приводит к возникновению тока в тех участках устройства приема изображения, на которые обычно не воздействует свет. Это также может происходить при съемке с высоким значением параметра ISO в условиях с высокой температурой. Для устранения такого дефекта камера задействует функцию подавления шума. Пользовательское меню > [Подавл.Шума] (стр. 197)

Световое смешивание (В: съемка «Коллаж в реал.врем.»)

Затвор остается открытым для длинной экспозиции. На снимках можно наблюдать световые следы от фейерверка и снимать их без изменения экспозиции фона. Камера объединяет несколько снимков и сохраняет их в виде одного снимка.

1 Поверните диск выбора режимов в положение **В**.

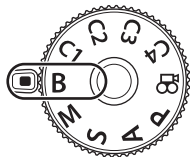

2 Выберите [LIVE COMP].

- По умолчанию этот выбор можно сделать с помощью заднего диска.

3 Нажмите кнопку **MENU**.

- Отобразится меню [Настройки комб.съемки].

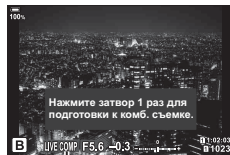

Съемка коллажей в реал.врем.

4 Выберите время экспозиции кнопками со стрелками Δ ∇ .

- Время экспозиции следует выбирать в диапазоне от 1/2 с до 60 с.

5 Нажмите кнопку \odot , чтобы установить выделенный параметр в качестве настройки.

- При этом отобразятся соответствующие меню.

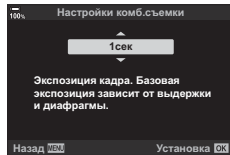

6 Нажмите на кнопку **MENU** несколько раз, чтобы выйти из меню.

7 Настройте диафрагму.

- По умолчанию диафрагму можно настроить с помощью переднего диска.

8 Нажмите кнопку спуска полностью, чтобы подготовить камеру.

- Готовность камеры подтверждает сообщение на экране: [Готово к комб. съемке].



- 9** Нажмите кнопку спуска, чтобы начать съемку.
- При этом начнется процесс съемки в режиме «Коллаж в реальном времени». Экран будет обновляться после каждой экспозиции.
- 10** Чтобы остановить съемку, нажмите кнопку спуска затвора еще раз.
- Съемка завершается автоматически, когда истекает время записи, выбранное для параметра [Таймер Live Composite] (стр. 197). По умолчанию это значение равняется [3 ч]. Также можно выбрать другие параметры.
 - Максимальное время записи зависит от уровня заряда аккумулятора и условий съемки. В случае долгой записи используйте приобретаемый отдельно держатель аккумулятора (стр. 24) и адаптер переменного тока (стр. 25).
- Имеются некоторые ограничения по выбору параметров чувствительности ISO.
 - Во время съемки действуют ограничения на некоторые функции, а именно: серийная съемка, съемка с автоспуском, интервальная фотосъемка по таймеру, автоматический брекетинг экспозиции, брекетинг вспышки, брекетинг фокусировки, съемка в супер-HD, съемка HDR, мультиэкспозиция, коррекция трапецеидальных искривлений, фильтр «Live ND» и коррекция искажений типа «рыбий глаз».
 - [📷 Стабилизация] (стр. 97) отключается автоматически.
- 
- «AF Звезд. небо» можно использовать для съемки звездного неба.
 - 👁️ «Выбор режима фокусировки (Реж.Автофок.)» (стр. 64),
 - ⚙️ Пользовательское меню **A4** > [Настр. AF Звезд. небо] (стр. 188)
 - Во время съемки в режиме «Коллаж в реал.врем.» яркость экрана можно настраивать. По умолчанию изображение на экран темнее, чем обычно.
 - 👁️ ⚙️ Пользовательское меню **E2** > [Монитор BULB/TIME] (стр. 197)
 - Время каждой экспозиции при съемке в режиме «Коллаж в реал.врем.» можно задать заранее с помощью меню. 👁️ ⚙️ Пользовательское меню **E2** > [Настройки комб.съемки] (стр. 239)

Сохранение пользовательских настроек на диске выбора режимов (Пользовательские режимы C1/C2/C3/C4)

Часто используемые настройки и режимы съемки можно сохранить в качестве пользовательского режима и загружать в любой момент путем вращения диска выбора режимов. Сохраненные настройки также можно загружать прямо из меню.

- Сохраняйте настройки в положениях с **C1** по **C4**.
- При настройках по умолчанию пользовательские режимы аналогичны режиму **P**.

Сохранение настроек (Назначение в пользовательский режим)

- 1 Выберите режим, отличный от режима **P**, и настройте параметры, как это необходимо.
 - Информацию о настройках, которые можно сохранить, см. в списке меню (стр. 307).
- 2 Нажмите кнопку **MENU**, чтобы открыть меню.
- 3 Выберите [Сброс/польз. режимы] в **Меню** съемки 1 и нажмите **▷** на панели со стрелками.
 - Отобразятся параметры [Сброс/польз. режимы].
- 4 Выберите [Назн. для польз. режима] с помощью стрелок **△** **▽** и нажмите кнопку **▷**.
 - Отобразятся параметры [Назн. для польз. режима].
- 5 Выберите желаемый пользовательский режим ([Пользов. режим C1]–[Пользов. режим C4]) с помощью стрелок **△** **▽** и нажмите кнопку **▷**.
 - Отобразится меню выбранного пользовательского режима.

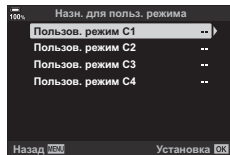
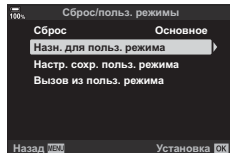
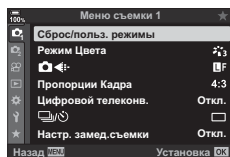
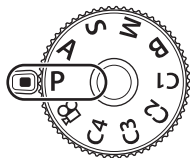

- 6** Выберите [Установка] с помощью стрелок Δ ∇ и нажмите кнопку \odot .
- Снова откроется меню [Назн. для польз. режима].
 - Любые имеющиеся настройки будут переписаны.
 - Чтобы восстановить для выбранного пользовательского режима настройки, принятые по умолчанию, выделите опцию [Сброс] и нажмите на кнопку \odot .

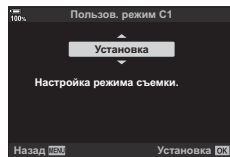

- 7** Нажмите на кнопку **MENU** несколько раз, чтобы выйти из меню.



- Пользовательские режимы могут обновляться автоматически, чтобы учесть изменения, внесенные в настройки выбранного режима во время съемки.

Использование пользовательских режимов (C1/C2/C3/C4)

Чтобы загрузить все сохраненные настройки, включая режим съемки:

- 1** Поверните диск выбора режимов для выбора нужного пользовательского режима (**C1**, **C2**, **C3** или **C4**).
- Камера будет использовать настройки выбранного режима.

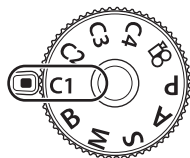

- 2** Сделайте снимки.

- По умолчанию изменения, внесенные после вызова, не применяются к сохраненным настройкам. Сохраненные настройки восстанавливаются при следующем выборе пользовательского режима с помощью диска выбора режимов.
- Если для параметра [Настр. сохр. польз. режима] выбрано значение [Удержание], пользовательские режимы будут обновляться автоматически, чтобы учесть изменения, внесенные в настройки выбранного режима во время съемки. Изменения сохраняются в пользовательском режиме даже после перемещения диска выбора режимов в другое положение. Пользовательские режимы можно использовать таким же образом, как и режимы **P**, **A**, **S**, **B** и **M**.









■ Автоматическое обновление пользовательских режимов

Пользовательские режимы могут обновляться автоматически, чтобы учесть изменения, внесенные в настройки выбранного режима во время съемки.





- 1** Выберите [Сброс/польз. режимы] в \square Меню съемки 1 и нажмите кнопку \odot .
- 2** Выберите [Настр. сохр. польз. режима] и нажмите \triangleright на панели кнопок со стрелками.
- 3** Выберите пользовательский режим ([Польз. режим C1]–[Польз. режим C4]) и нажмите кнопку \odot .
- 4** Выберите [Удержание] и нажмите кнопку \odot .

■ Вызов сохраненных настроек

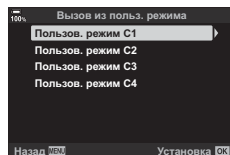
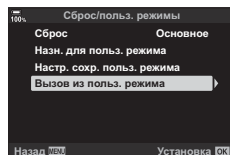
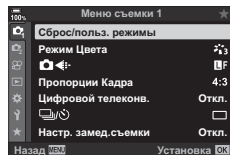
Во всех режимах, кроме , можно вызывать настройки, сохраненные в пользовательских режимах, начиная с [Пользов. режим С1] и заканчивая [Пользов. режим С4], но не в режиме съемки. Сохраняется тот режим съемки, который задан в настоящее время при помощи диска выбора режимов.

- 1 Нажмите кнопку **MENU**, чтобы открыть меню.
- 2 Выберите [Сброс/польз. режимы] в  Меню съемки 1 и нажмите  на панели со стрелками.
 - Отобразятся параметры [Сброс/польз. режимы].
- 3 Выберите [Вызов из польз. режима] с помощью стрелок   и нажмите кнопку .
 - Отобразится меню [Вызов из польз. режима].
- 4 Выберите нужный пользовательский режим с помощью стрелок   и нажмите кнопку .



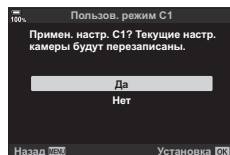

- 5 Выберите [Да] с помощью стрелок   и нажмите кнопку .
 - Отобразится  Меню съемки 1.





- 6 Нажмите кнопку **MENU** и выйдите из меню.



- Можно использовать  Функция Кнопки (стр. 116) для назначения пользовательских режимов с [Польз. режим С1] по [Польз. режим С4] (стр. 119) и управления камерой. С помощью этого параметра можно вызывать сохраненные настройки касанием кнопки во всех режимах, кроме . Также вызывается выбранный режим съемки. Чтобы включить или выключить пользовательский режим, нажмите соответствующий элемент управления.
- Настройки, вызываемые нажатием кнопки, не применяются после того, как произошло одно из следующих событий:
 - отключение камеры;
 - перевод диска выбора режимов в другое положение;
 - нажатие кнопки **MENU** во время съемки;
 - выполнен сброс;
 - сохранение или вызов пользовательских настроек.

Запись видеороликов в режимах фотосъемки

Кнопку  можно использовать для записи видео, даже если диск выбора режимов не находится в положении .





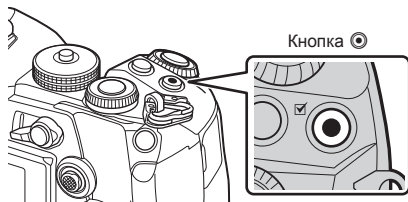

1 Нажмите кнопку , чтобы начать видеозапись.



- Видеозапись будет отображаться на экране.
- Записываемый видеоролик отображается в видеискателе, где его можно посмотреть.
- Положение области фокусировки можно изменять, касаясь экрана во время записи.
- Камера начинает запись и показывает время записи.



Время записи

2 Чтобы закончить запись, нажмите кнопку еще раз.

- Могут быть записаны звуки касания и нажатия кнопок.
- Мишень Af принимает форму, выбранную для режима видеоролика. Выберите режим  (режим видеоролика) с помощью диска выбора режимов и выберите форму мишени в окне выбора мишени Af (стр. 69).
- Ситуации, когда управление с использованием сенсорного экрана недоступно, перечислены ниже.
 - При съемке одним касанием отображается баланс белого, а также использование кнопок и дисков.
- При использовании камеры с КМОП-матрицей движущиеся объекты могут искажаться из-за явления «сдвигаемого затвора». Это физическое явление, которое проявляется в искажении изображения при съемке быстро движущегося объекта или при дрожании камеры. Оно становится особенно заметным при съемке с большим фокусным расстоянием.
- Видеоролики размером более 4 ГБ записываются в виде нескольких файлов (в зависимости от условий съемки камера может начать запись в новый файл до достижения лимита 4 ГБ). Файлы можно воспроизводить как один видеоролик.
 -  «Просмотр видеороликов размером более 4 ГБ» (стр. 130)
- При записи видеороликов следует использовать SD-карты памяти со скоростью, соответствующей SD классу 10 или выше.
- Карты памяти UHS-II или UHS-I со скоростью записи, соответствующей UHS классу 3 или выше, необходимы, если:
 - разрешение [4K] или [C4K] выбрано для видео в меню   или для битрейта указано значение [A-I] (метод сжатия All-Intra) в меню  

- В случае непрерывной длительной эксплуатации камеры возможно повышение температуры сенсора и появление «шума» и цветных разводов на изображениях. В таком случае необходимо выключить камеру и дать ей остыть. Шум и цветные разводы особенно часто появляются при высоких значениях чувствительности ISO. В случае дальнейшего увеличения температуры камера выключится автоматически.
- В случае использования объектива системы стандарта 4/3 при записи видео автофокусировка не будет работать.
- В следующих случаях нельзя использовать кнопку  для видеосъемки: в режиме мультиэкспозиции (фотосъемка также не возможна), при нажатии наполовину кнопки спуска, в режиме **B**, при серийной съемке, при замедленной съемке, при коррекции трапецеидального искривления или искажений типа «рыбий глаз» или при использовании фильтра Live ND;
- Если для [, ] установлено значение «запись высокоскоростного видео», а в качестве режима цвета для снимаемого видеоролика выбрано [i-Enhance],
- [e-Portrait] или арт-фильтр, то такое видео записывается в режиме [Естественный].



- Некоторые настройки, такие как режим автофокусировки, могут устанавливаться отдельно для видеороликов и фотографий.  «Использование меню видео» (стр. 162)

Запись видео в режиме видеоролика ()

Поверните диск выбора режимов в положение  (режим видеоролика), чтобы записать видеоролик с применением эффектов, доступных в режимах **P**, **A**, **S** и **M** (стр. 167).











- Для того чтобы настроить кнопку спуска для записи видеороликов, необходимо изменить параметр [ Функция затвора] (стр. 164).
- Звуковой сигнал отсутствует, когда камера фокусируется в режиме видеосъемки.

Сенсорные элементы управления (элементы управления беззвучным режимом)

Эта функция позволяет не записывать звуки, издаваемые камерой в процессе съемки. Коснитесь вкладки беззвучной съемки, чтобы посмотреть отдельные параметры функции. Коснувшись параметра, коснитесь появившейся на экране стрелки и выберите значение.

Вкладка управления беззвучным режимом







 (электрифицированным зумом)	Позволяет активировать зум-объективы с электроприводом.
 (громкость наушников)	Настройте громкость во время использования наушников.
 (уровень записи)	Выберите уровень записи.
SS (выдержка)	Настройте выдержку, если для режима [Режим ] (режим экспозиции видеоролика) выбран параметр [S] (автоматическая экспозиция с приорит. выдержки) или [M] (ручная) (стр. 167).
FNo (диафрагма)	Настройте диафрагму, если для режима [Режим ] (режим экспозиции видеоролика) выбран параметр [A] (автоматическая экспозиция с приорит. диафр-мы) или [M] (ручная) (стр. 167).
 (коррекция экспозиции)	Настройте коррекцию экспозиции. Если для режима [Режим ] (режим экспозиции видеоролика) выбран параметр [M] (стр. 167), коррекция экспозиции доступна только в том случае, если для параметра [ ISO] выбрано значение [ABTO] (стр. 75).
ISO (чувствительность  ISO)	Настройте [ ISO] (стр. 75). Этот параметр доступен, когда для режима [Режим ] (режим экспозиции видеоролика) выбрано значение [M] (стр. 167).

- Элементы управления беззвучным режимом недоступны во время записи высокоскоростного видео (стр. 103).

Настойки для съемки

Камера предоставляет множество функций для фотосъемки. В зависимости от частоты использования, к настройкам можно получить доступ посредством кнопок, значков на дисплее или меню, которое позволяет выполнить подробную настройку.

Метод	Описание	
Кнопки прямого доступа	Обеспечивается прямой доступ к настройкам посредством кнопок, перечисленных далее. Часто используемые функции назначаются кнопкам для быстрого доступа к ним при фотосъемке с помощью видеоискателя. • Кнопки  ,  ,  и ISO	63
Панель управления LV super/Super	Позволяет выбирать из списка настроек, отображающих текущее состояние камеры. Можно также просто просматривать текущие настройки камеры.	88
Live controls	Позволяет изменять настройки во время просмотра объекта съемки на дисплее.	231
Меню	Позволяет изменять настройки из меню, отображаемого на мониторе.	139

Кнопки прямого доступа

Часто используемые для фотосъемки функции назначаются кнопкам. Они называются «кнопками прямого доступа». К этой категории относятся кнопки, перечисленные ниже, которые можно использовать для базовых настроек фотосъемки.

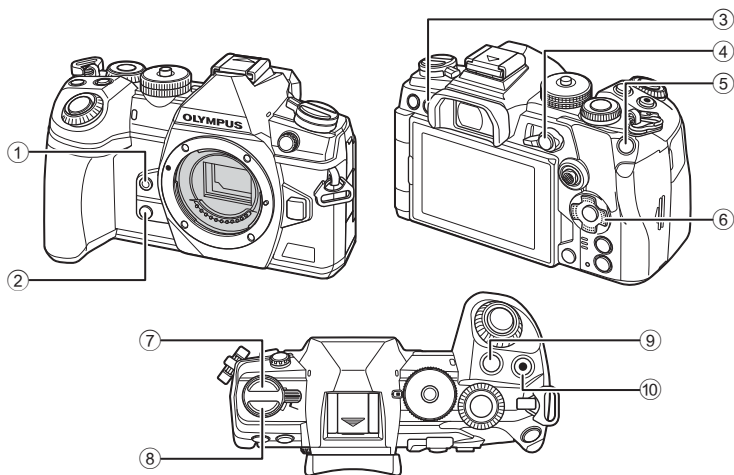

Кнопка прямого доступа	Назначенная функция
① Кнопка	Баланс белого по эталону (стр. 95)
② Кнопка	Репетир (стр. 117)
③ Кнопка (LV)	Выбор варианта отображения (монитор/видоискатель) (стр. 38)
④ Кнопка AEL/AFL	AEL/AFL (стр. 77)
⑤ Кнопка ISO	Чувствительность ISO (стр. 75)
⑥ Кнопки со стрелками	[::] (положение мишени Аф) (стр. 69)
⑦ Кнопка	Серийная съемка/съемка с автоспуском (стр. 78, 86)
⑧ Кнопка AF	AF/режим замера (стр. 64, 77)
⑨ Кнопка	Коррекция экспозиции (стр. 68)
⑩ Кнопка	Запись видео (стр. 59)



- Кнопкам могут быть назначены различные действия. «Назначение функций кнопкам (Функция Кнопки)» (стр. 116)

Выбор режима фокусировки

(Реж.Автофок.)

Пользователь может выбрать метод (режим) фокусировки.

- 1 Нажмите кнопку **AF** .
- 2 Выберите необходимый параметр с помощью заднего диска.
- 3 Чтобы выйти из экрана съемки, нажмите кнопку спуска наполовину.

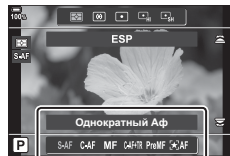

Реж.Автофок.

S-AF (Однократный Аф)	Камера фокусируется один раз при нажатии кнопки спуска затвора наполовину. Когда фокус зафиксирован, звучит звуковой сигнал, загорается метка подтверждения автофокуса и метка мишени автофокуса. Этот режим используется для съемки неподвижных объектов или объектов с ограниченной амплитудой движения.
C-AF (Следящий Аф)	Камера многократно выполняет фокусировку, пока кнопка спуска затвора остается нажатой наполовину. Когда объект находится в фокусе, на мониторе отображается значок подтверждения AF, и подается звуковой сигнал, когда фокус фиксируется в первый раз. Даже если объект переместился или фотограф изменил композицию снимка, камера продолжает попытки выполнить фокусировку.
Pф (Ручная фокусировка)	Эта функция позволяет вручную наводить фокус на любую точку с помощью кольца фокусировки на объективе.
C-AF+TR (Следящий Аф)	Нажмите кнопку спуска затвора наполовину для фокусировки. Пока кнопка спуска затвора удерживается в этом положении, камера будет отслеживать и удерживать текущий объект в фокусе. <ul style="list-style-type: none"> • Если камера не может дальше отслеживать объект, мишень Аф становится красной. Отпустите кнопку спуска затвора, снова поместите объект в кадр и нажмите кнопку спуска затвора наполовину. • Если метка AF выделена красным цветом, автофокусировка не работает, даже если камера следит за объектом. • Следящий Аф нельзя использовать вместе со следующими функциями: Коррекц.трапец.искр., Съемка в супер-HD, Наложение фокуса, Брекетинг фокусировки, интервальная фотосъемка по таймеру, съемка HDR, фильтр Live ND или коррекция искажений типа «рыбий глаз».
PreMF (Предустан. Pф)	При съемке камера автоматически фокусируется на заданной в настройках точке фокусировки.
 AF (AF Звезд. небо)	Используйте это режим для съемки звезд на ночном небе. Нажмите кнопку AEL/AFL , чтобы навести фокус на звезды.  «Использование «AF Звезд. небо»» (стр. 66)



Кольцо Фокусир.

- Возможно, камере не удастся сфокусироваться, если объект плохо освещен, скрыт в дыму или тумане или недостаточно контрастен.
- В случае использования объектива системы стандарта 4/3 при записи видеоролика автофокусировка будет недоступна.

- Режим [Реж.Автофок.] недоступен, если кольцо фокусировки находится в положении Рф и для параметра [Переключатель Рф] выбрано значение [Активен] (стр. 188) в Пользовательском меню (стр. 292).
- Рычаг **Fn** можно использовать для переключения между настройками [Реж.Автофок.], назначенными положениям 1 и 2 рычага **Fn**. Пользовательское меню > [Функ-я перекл. Fn] (стр. 189, 225), Меню видео > [Кнопка/Диск/Переключатель] > [Функ-я перекл. Fn] (стр. 164)

Регулирование фокусировки вручную во время автофокусировки

- Перед тем как продолжить, выберите значение [Вкл.] для параметра [Аф+Мф] (стр. 206) в Пользовательском меню . Значок будет отображаться в режимах [S-AF], [C-AF], [C-AF+TR] и [AF].
- 1** Выберите режим фокусировки, отмеченный значком (стр. 64).
 - Во время записи видеоролика для параметра [Реж.Автофок.] выберите значение [S-AF] (стр. 163).
 - 2** Нажмите наполовину кнопку спуска, чтобы выполнить фокусировку автоматически.
 - В режиме [AF] нажмите кнопку **AEL/AFL**, чтобы включить режим «AF Звезд. небо».
 - 3** Удерживая кнопку спуска нажатой наполовину, отрегулируйте фокус вручную с помощью кольца фокусировки.
 - Чтобы выполнить фокусировку автоматически, отпустите кнопку спуска и снова нажмите ее наполовину.
 - Ручная регулировка фокусировки во время автоматической фокусировки в режиме [AF] недоступна .
 - Ручная фокусировка доступна в режиме автоматической фокусировки с помощью кольца фокусировки на объективе M.ZUIKO PRO (Micro Four Thirds PRO). Информацию о других объективах см. на вебсайте OLYMPUS.
 - 4** Нажмите кнопку спуска затвора до конца, чтобы сделать снимок.

Использование «AF Звезд. небо»

- 1 Выберите [**AF**] для «Реж.Автофок.» и нажмите кнопку **OK**.
- 2 Нажмите кнопку **AEL/AFL**, чтобы включить «AF Звезд. небо».
 - Для того чтобы выключить функцию «AF Звезд. небо», нажмите кнопку **AEL/AFL** еще раз.
 - По умолчанию функция «AF Звезд. небо» не включается путем нажатия кнопки спуска наполовину. Для того чтобы настроить запуск функции «AF Звезд. небо» нажатием кнопки спуска наполовину, используйте [**AEL/AFL**] (стр. 207) в **Пользовательском меню A1**.
 - Когда функция «AF Звезд. небо» выполняется, на экране отображается [AF Звезд. небо запущен]. Индикатор фокусировки (●) отображается в течение примерно двух секунд после наведения фокуса; если камера не может навести фокус, данный индикатор мигает в течение примерно двух секунд.
- 3 Чтобы сделать снимок, нажмите кнопку спуска затвора наполовину.



- Для параметра [Настр. AF Звезд. небо] (стр. 188) в **Пользовательском меню A4** можно выбрать [Точность] или [Скорость]. Если выбрано значение [Точность], перед началом съемки установите камеру на штатив.
- Выбор режимов мишени AF (стр. 69) ограничен одной зоной, 9-зонной группой (3×3) и 25-зонной группой (5×5).
- Фокусировка невозможно при ярком освещении.
- Функцию «AF Звезд. небо» нельзя использовать вместе с режимом «Предустан. серия».
- Параметры [**AEL/AFL** Ориентация компон. [::]] (стр. 216), [::] Настройки петли] (стр. 214), [Ограничит. AF] (стр. 217) и [Подсветка Af] (стр. 187) имеют фиксированные значения [Откл.], [☺ Приоритет Лиц] (стр. 92), если выбрано значение [Приоритет Лиц Вык], [Частота Кадров] (стр. 192), если выбрано значение [Нормально], и [Сканер AF] (стр. 184) если выбрано [режим1].
- Когда выбрана функция «AF Звезд. небо» камера автоматически фокусируется на бесконечном пространстве.
- Если для параметра [Приоритет спуска S-AF] выбрано значение [Вкл.] (стр. 190) в **Пользовательском меню G1**, затвор можно спускать даже в том случае, если объект не попадает в фокус.
- Ручная фокусировка используется, когда прикреплен объектив Four Thirds.
- Функция «AF Звезд. небо» доступна для объективов Four Thirds OLYMPUS. Однако ее нельзя использовать, если установлен объектив с максимальной диафрагмой более f/5.6. Дополнительную информацию см. на веб-сайте OLYMPUS.

Установка точки фокусировки для режима PreMF



- 1 Выберите [PreMF] для параметра «Реж.Автофок.» и нажмите кнопку **INFO**.
- 2 Для фокусировки нажмите кнопку спуска затвора до половины.
 - Фокус можно настроить вращением кольца фокусировки.
- 3 Нажмите кнопку **OK**.
 - Функцию PreMF можно вызвать нажатием кнопки, назначенной для режима [Предустан. РФ] в пункте [Функция Кнопки] (стр. 116). Нажмите кнопку еще раз, чтобы вернуться к исходному режиму AF.
 - Расстояние для предустановленной точки фокусировки можно задать с помощью настройки [Задать расст.для РФ] в **☛** Пользовательском меню **AF** (стр. 188).
 - Камера также фокусируется на предустановленном расстоянии:
 - при включении и
 - при выходе из меню и открытии экрана съемки.

Регулировка ручной фокусировки

Если для параметра «Реж.Автофок.» выбрано значение [S-AF **MF**], [C-AF **MF**], [MF], [C-AF+TR **MF**], [PreMF] или [**★**AF **MF**], фокус можно настраивать вручную во время экспозиции или съемки в режиме [Серийная съемка с низ. скор.].

- В режиме **B** (ручная выдержка) ручную фокусировку можно выполнять в соответствии с параметром, выбранным для функции [Автофок. BULB/TIME] (стр. 222).

Автоматически выбранную камерой экспозицию можно изменять в соответствии с художественным замыслом. Выбирайте положительные значения, чтобы осветлить снимки, отрицательные — чтобы сделать их темнее.

- Коррекция экспозиции доступна в режимах **P**, **A**, **S** и . Для того чтобы включить коррекцию экспозиции в режиме **M**, для параметра  ISO установите значение [ABTO] (стр. 75).

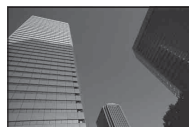



Отрицательное значение (-)



Без коррекции (0)



Положительное значение (+)

- Коррекцию экспозиции можно выполнять в интервале ± 5.0 EV. Полосный индикатор экспозиции на дисплее отображает значения в пределах ± 3.0 EV. Этот полосный индикатор начинает мигать, если значение выходит за выбранный интервал.
- При записи видео настройка коррекции экспозиции может выполняться в пределах интервала $\pm 3,0$ EV.
- В видоискателе и в режиме визирования по экрану отображаются результаты применения значений в пределах интервала ± 3.0 EV.
- Для просмотра результатов применения коррекции экспозиции в режиме визирования по экрану необходимо выбрать значение [Откл.] для параметра [Увеличить LV] (стр. 192) в  Пользовательском меню .
- Передний и задний диски или сенсорные элементы управления можно использовать для настройки экспозиции во время записи видео.







Коррекция экспозиции
Панель экспозиции

■ Настройка коррекции экспозиции

Режимы **P**, **A** и **S**







- Коррекция экспозиции в режиме видео может выполняться, если для параметра  Режим] (режим видео-экспозиции) задано значение [P], [A] или [S].

1 Вращайте диск управления, чтобы настроить величину компенсации.

- Значение также можно выбрать с помощью кнопки  и кнопок со стрелками  .
- Для сброса параметров коррекции экспозиции нажмите кнопку .

2 Сделайте снимки.



Режим **M**

- В режиме видеоролика коррекция экспозиции может выполняться, если для параметра [Режим ] (режим экспозиции видеоролика) выбрано значение [M]. Однако для этого сначала нужно выбрать [Вкл.] для параметра  Меню видео >  Настр. параметров >  ISO-Авто Настр.] >  ISO Авто] (стр. 162) и [ABTO] для параметра  ISO] (стр. 75).

1 Нажмите кнопку и затем поверните передний или задний диск для регулировки степени коррекции экспозиции.

2 Сделайте снимки.



- Функцию кнопки  (коррекция экспозиции) можно назначить другим элементам управления.  «Назначение функций кнопкам (Функция Кнопки)» (стр. 116)

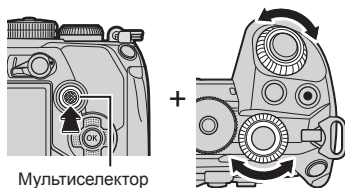

Выбор режима мишени Аф (Реж. мишени Аф)

- 1 Во время вращения переднего или заднего диска удерживайте мультиселектор нажатым.

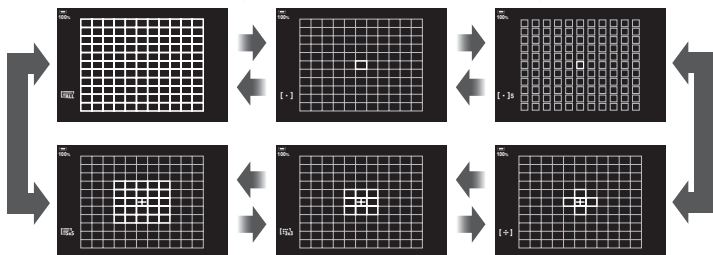

- Режимы мишени Аф следуют в порядке, показанном на рисунке.







- При настройках по умолчанию пользовательские режимы мишени автофокуса (стр. 71) не отображаются. Их отображение можно включить в разделе  [:::]Настройки режима] (стр. 186) в  Пользовательском меню **A2**, установив флажки () рядом с соответствующими параметрами.

- 2 Отпустите мультиселектор, когда выберите нужный режим.
 - Параметры функции «Реж. мишени Аф» больше не отображаются.

- Следующие факторы уменьшают количество доступных мишеней Аф:
 - если для параметра [Цифровой телеконв.] выбрано значение [Вкл.] (стр. 143)
 - для параметра [Пропорции] выбрана опция, отличная от [4:3] (стр. 98)



- Параметры также можно настроить путем нажатия кнопки и последующего использования переднего или заднего диска. Откройте экран мишени Аф с помощью кнопки, которой была назначена функция [[::]] посредством опции [Функция Кнопки] (стр. 116). С помощью переднего или заднего диска выберите необходимые значения параметров. По умолчанию функция [[::]] назначена кнопкам со стрелками.
- Экран выбора мишени Аф можно открыть нажатием на мультиселектор. Мультиселектор можно настроить с помощью опции  Центр. кнопка] (стр. 223) в  Пользовательском меню **B1**.
- Отдельные режимы мишени Аф выбираются в соответствии с ориентацией камеры.   Пользовательское меню **A2** >  Ориентация компон. [:::] (стр. 216)

- Следующие настройки фокусировки можно вызвать с помощью рычага **Fn**. Отдельные настройки можно назначить Положению 1 и 2. Используйте эту возможность для быстрой настройки параметров в соответствии с условиями съемки. [Реж.Автофок.] (стр. 64), [Реж. мишени Аф] (стр. 69) и [Мишень Аф1] (стр. 72) Рычаг **Fn** можно настроить с помощью опции [Функ-я перекл. Fn] (стр. 225) в Пользовательском меню **B1** или опции [Кнопка/Диск/Переключатель] > [Функ-я перекл.] (стр. 164) в Меню видео.
- В режиме выбора мишени Аф можно менять настройки параметра [C-AF]. Пользовательское меню **A1** > [Центр Н-АФ] (стр. 210) и [Приоритет центра Н-Аф] (стр. 211)
- Для режима фотографии и режима видеоролика можно выбрать отдельные опции.

■ Режимы мишени Аф

- В режиме AF доступны только следующие опции: одна зона, 9-зонная группа (3 × 3) и 25-зонная группа (5 × 5).
- В режиме видеоролика доступны только следующие опции: одна зона, 9-зонная группа (3 × 3), 25-зонная группа (5 × 5) и все зоны (11 × 9).

[·] Одна мишень

Выбор одной мишени для фокусировки.

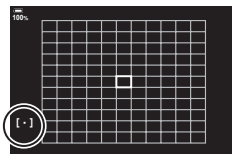

[·]s Небольшая мишень

Выбор одной мишени Аф еще меньшего размера. Используется для точечной фокусировки на небольших объектах.

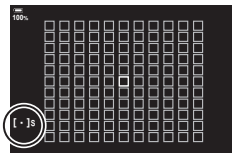

[:] 5-зонная группа

Выбор группы из 5 мишеней, расположенных крестообразно. Камера выбирает для фокусировки мишень в пределах выбранной группы.

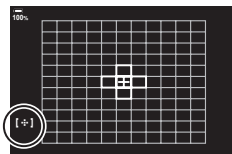

[:] 9-зонная группа (3 × 3)

Выбор группы из 9 мишеней, расположенных в виде квадрата. Камера выбирает для фокусировки мишень в пределах выбранной группы.

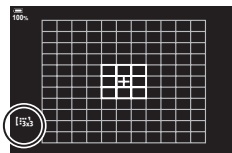

25-зонная группа (5 × 5)

Выбор группы из 25 мишеней, расположенных в виде квадрата. Камера выбирает для фокусировки мишень в пределах выбранной группы.

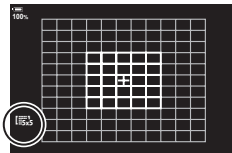



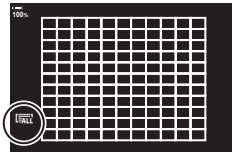

Все зоны

Камера выбирает для фокусировки одну из всех доступных мишеней.



- Камера выбирает одну из 121 (11 × 11) мишеней во время фотосъемки и одну из 99 (11 × 9) мишеней в режиме видеоролика.



Пользовательская мишень

Пользовательские режимы мишени можно открыть с помощью параметра  [:::] [Параметры режима] (стр. 186) в  Пользовательском меню **A2**, установив флажки (✓) напротив соответствующих параметров. Используйте режим мишени Аф, установленный для параметра  [Настр. режима мишени] (стр. 215) в  Пользовательском меню **A2**. По умолчанию установлено значение «Одна зона».



- Для включения группового выбора мишеней Аф, когда установлен параметр  (все мишени) и значение [C-AF] задано для режима  Реж.Автофок.] или значение [S-AF], [S-AF **MF**], [C-AF] или [C-AF **MF**] задано для режима  Реж.Автофок.] (стр. 64), необходимо выбрать значение [Вкл.2] для функции [Индикац Зоны Аф] (стр. 186). Камера отобразит мишени автофокуса для всех областей, находящихся в фокусе.



Рамка, отображающая положение точки фокусировки, называется «Мишенью Аф». Мишень можно располагать поверх объекта съемки. По умолчанию для изменения положения мишени Аф используется мультиселектор.

1 С помощью мультиселектора выберите положение мишени Аф.

- Мишень также можно перемещать с помощью кнопок со стрелками. При нажатии кнопок со стрелками Δ ∇ \triangleleft \triangleright отображается мишень Аф.

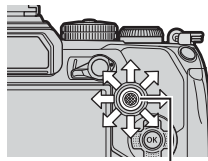

Мультиселектор

- Мишень Аф отображается в начале операции.
- Чтобы выбрать центральную мишень Аф, нажмите на мультиселектор или нажмите и удерживайте кнопку \odot .
- Можно настроить мишень Аф так, чтобы рамка мишени «обхватывала» края дисплея (стр. 214).



Мишень автофокуса

2 Сделайте снимки.

- Экран выбора мишени Аф исчезнет после нажатия на кнопку спуска наполовину.
- На месте выбранной мишени Аф отображается рамка Аф.
- Если элементу управления назначена функция $[\cdot \cdot \cdot]$ с помощью настройки [ФункцияКнопки] (стр. 116), можно нажать на этот элемент управления и затем выбрать мишень Аф с помощью кнопок со стрелками или мультиселектора.
- Во время фокусировки можно менять положение мишени Аф, если в режиме фотосъемки выбран параметр [C-AF] или [C-AF MF].
- Положение мишени Аф также можно менять во время видеозаписи.
- Размер и количество мишеней Аф изменяется в зависимости от параметров [Цифровой телеконв.] (стр. 143), [Пропорции] (стр. 98) и параметров групповой мишени (стр. 69).



- Если для параметра [Тачпад Аф] установлено значение [Вкл.] (стр. 187), положение мишени Аф можно менять с помощью сенсорных элементов управления во время выстраивания кадра в видоискателе.

Автофокус на рамке увеличения/автофокус с увеличением

(Super Spot AF)

При съемке можно увеличивать масштаб на дисплее. Для обеспечения большей точности при фокусировании выполните увеличение масштаба области фокусировки. При более высоких коэффициентах увеличения можно фокусироваться на меньших областях по сравнению со стандартной мишенью фокусировки. Во время увеличения можно изменять положение области фокусировки по мере необходимости.

- Для использования режима «Super Spot AF» необходимо сначала назначить функцию [Q] (стр. 116) какому-либо элементу управления (стр. 120) с помощью настройки [Функция Кнопки].



1 Нажмите кнопку, которой назначена функция [Q] (увеличение).

- Приводит к отображению границы масштабирования.

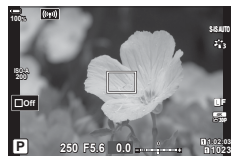

2 Установите положение рамки с помощью мультиселектора.

- Чтобы изменить положение центра, нажмите на мультиселектор или нажмите и удерживайте кнопку OK.
- Можно также менять положение рамки с помощью кнопок со стрелками (Δ ▽ ◀ ▶).

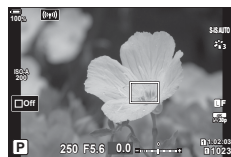

3 Скорректируйте размер рамки масштабирования для выбора коэффициента масштабирования.

- Нажмите кнопку INFO, а затем используйте кнопки Δ ▽ или передний или задний диск для изменения размера рамки масштабирования.
- Нажмите кнопку OK для сохранения изменений и выхода из настройки.



- 4** Нажмите еще раз кнопку, которой назначена функция [Q].
- Камера увеличит выбранную область до размера всего дисплея.
 - Используйте для увеличения или уменьшения передний или задний диск.
 - Используйте мультиселектор, чтобы прокрутить изображение на дисплее.
 - Используйте кнопки со стрелками (△ ▽ ◀ ▶), чтобы прокрутить изображение на дисплее.
 - В режиме съемки **M** (ручной) или **B** (bulb) во время изменения масштаба можно нажать кнопку **INFO** для выбора настройки диафрагмы или выдержки.
 - Нажмите кнопку **Q** для возврата к рамке масштабирования.
 - Нажмите кнопку **OK**, чтобы завершить операцию изменения масштаба для фокусировки.
 - Завершить операцию изменения масштаба для фокусировки можно также нажатием с последующим удерживанием кнопки **Q**.





Настройка экспозиции отображается для режимов **M** и **B**



- 5** Нажмите наполовину кнопку спуска, чтобы выполнить фокусировку автоматически.

- Изменение масштаба фокусировки применяется только к изображению на экране. На снимки, полученные с помощью камеры, это никак не влияет.











- Для масштабирования фокусировки можно использовать сенсорные элементы управления.  «Съемка с использованием сенсорного управления» (стр. 43)
- Область внутри рамки масштабирования можно сделать более светлой для удобства фокусировки или настроить выход камеры из режима изменения масштаба фокусировки при нажатии наполовину кнопки спуска для выполнения фокусировки.   Пользовательское меню **D2** > [Настройка макро LV] (стр. 193)

Выбирайте значение в соответствии с яркостью объекта съемки. Более высокие значения позволяют выполнять съемку в большей темноте, но также увеличивают и «шум» (пятнистость) изображения. Установите режим [АВТО], чтобы камера настроила чувствительность соответственно условиям освещения.

- Чувствительность ISO имеет фиксированное значение в режиме [АВТО] во время видеозаписи, если для режима [Режим ] (режим экспозиции видеоролика) установлено значение [P], [A] или [S]. Если для режима [Режим ] установлено значение [M], то можно выбрать другие параметры.

- 1 Нажмите кнопку **ISO** и вращением переднего или заднего диска выберите необходимое значение.

<p>АВТО</p>	<p>Чувствительность настраивается автоматически в соответствии с условиями съемки.</p> <p>Для установки максимальной чувствительности камеры и выдержки, при которой осуществляется автоматическое управление чувствительностью во время фотосъемки, используйте настройку [ ISO-Авто Настр.] (стр. 196) в  Пользовательском меню .</p> <p>Во время видеозаписи чувствительность ISO имеет значение в диапазоне от ISO 200 до 6400. Если для режима [Режим ] (режим экспозиции видеоролика) установлено значение [M], для включения автоматического управления чувствительностью ISO необходимо установить значение [Вкл.] для параметра [M ISO-Авто Настр.] (стр. 162) > [M ISO Авто].</p> <p>Также для чувствительности ISO можно выбрать стандартное и максимальное значения.</p>
<p>L64, L100, 200–25600 (фотосъемка)</p>	<p>Выберите значение чувствительности ISO. ISO 200 обеспечивает баланс между шумом и динамическим диапазоном. Выберите [L100] или [L64] для более широкой диафрагмы (большие значения f) и более длинных выдержек. [L64] является аналогом ISO 64, [L100] является аналогом ISO 100.</p> <ul style="list-style-type: none"> • [L64] и [L100] доступны при всех значениях шага экспозиции. • [L64] и [L100] уменьшают динамический диапазон.
<p>200–6400 (видеозапись)</p>	<p>Выберите значение параметра [ ISO]. ISO 200 обеспечивает баланс между шумом и динамическим диапазоном. Этот параметр доступен, когда для режима [Режим ] (режим экспозиции видеоролика) выбрано значение [M].</p>

- В результате комбинирования значений, превышающих ISO 8000, с настройками, использующими электронный затвор (например, беззвучный режим или брекетинг фокусировки), устанавливается скорость синхронизации вспышки 1/20 с.
- Независимо от значения, выбранного для чувствительности ISO, скорость синхронизации вспышки во время фотосъемки с использованием брекетинга ISO в беззвучном режиме составляет 1/20 с.
- Если для режима [Режим ] (режим экспозиции видеоролика) установлено значение [M], чувствительность ISO можно регулировать во время записи с помощью сенсорных элементов управления (стр. 61) или переднего или заднего диска.
- Если во время фотосъемки установлен режим съемки [Резкие тона] или [Акварель], чувствительность не превышает значение ISO 1600 в режиме [АВТО].







- Когда для режима [Режим ] (режим экспозиции видеоролика) выбрано значение [M], применяются следующие ограничения:
 - для режима цвета выбрано [ OM-Log400]:
 - Если для параметра [] выбрана частота кадров 24р, 25р или 30р, чувствительность в режиме [АВТО] ограничивается значениями ISO 400–3200.
 - Если для параметра [] выбрана частота кадров 50р или 60р, чувствительность в режиме [АВТО] ограничивается значениями ISO 400–6400.
 - Минимальное значение, которое можно выбрать вручную, — ISO 400.
 - другие режимы цвета:
 - Если для параметра [] выбрана частота кадров 24р, 25р или 30р, чувствительность в режиме [АВТО] ограничивается значениями ISO 200–3200.
- 
- Функцию кнопки ISO также можно назначить другим элементам управления.
 «Назначение функций кнопкам (Функция Кнопки)» (стр. 116)

Изменение способа измерения камерой яркости (Замер)

Способ измерения яркости объекта камерой можно выбирать.

- 1 Нажмите кнопку **AF** .
- 2 Выберите необходимый параметр с помощью переднего диска.
- 3 Чтобы выйти из экрана съемки, нажмите кнопку спуска наполовину.









 Цифровой замер ESP	Подходит для съемки большинства объектов, в том числе освещаемых сзади. Камера осуществляет замер 324 областей кадра и вычисляет оптимальную экспозицию с учетом характера съемки.
 Средневзвешенный замер по центру	Подходит для композиций, в которых главный объект располагается в центре кадра. Камера устанавливает экспозицию на основе усредненного замера освещенности объекта и фона с приоритетом центра. 
 Точечный замер	Использует определенную область экспозиции для замера объекта. Камера производит замер по небольшой области (около 2% кадра). 
 Точечный замер (свет)	Увеличение экспозиции, измеренной методом точечного замера. Светлые объекты остаются светлыми.
 Точечный замер (тени)	Уменьшение экспозиции, измеренной методом точечного замера. Темные объекты остаются темными.

- Положение области точечного замера можно установить в соответствии с мишенью Аф.   Пользовательское меню  > [[:::] Точечный замер] (стр. 198)

Фиксация экспозиции (фиксация AE)



Экспозицию можно зафиксировать нажатием кнопки **AEL/AFL**. Используйте эту возможность для независимой регулировки фокусировки и экспозиции или для выполнения нескольких снимков при одной и той же экспозиции.

Функция «Фиксация AE» доступна только, если во время фотосъемки для параметра  **AEL/AFL** выбрано значение [режим1] или [режим2] (стр. 207) (обратите внимание, что, если для режима автофокусировки выбрано значение [ AF] или [ AF MF], функция «Фиксация AE» доступна только в режиме [режим1]).

- Если кнопке **AEL/AFL** назначена другая функция, необходимо назначить функцию [AEL/AFL] (стр. 117) другому элементу управления с помощью опции [Функция Кнопки] (стр. 116).
- При однократном нажатии кнопки **AEL/AFL** экспозиция фиксируется и отображается значок **AEL**.  «Настройка фокусировки и экспозиции с помощью кнопки **AEL/AFL** ( **AEL/AFL**)» (стр. 207)
- Повторное нажатие кнопки **AEL/AFL** отменяет фиксирование AE.
- Фиксация снимается при вращении диска выбора режимов, нажатии кнопки **MENU** или кнопки .















Серийная съемка или съемка с автоспуском







Позволяет менять настройки для серийной съемки или съемки с автоспуском. Выбирайте параметры в соответствии с объектом съемки. Также доступны другие опции, включая беззвучный режим и режим компенсации вибрации.













1 Нажмите кнопку   .

2 Выберите необходимое значение с помощью заднего диска.

- Пользовательские настройки для съемки с автоспуском можно посмотреть, нажав кнопку **INFO**.

 Однокадров.	Покадровая последовательность. Камера делает один снимок при каждом полном нажатии кнопки спуска.
 Серийная съемка с выс. скор.	Камера выполняет съемку с частотой 15 к/с, пока кнопка спуска удерживается полностью нажатой. Для каждой серии используются фиксированные значения фокуса, экспозиции и баланса белого, соответствующие значениям, установленным для первого снимка. Можно настраивать частоту последовательных кадров и максимальное количество снимков в каждой серии (стр. 226). Частота последовательных кадров уменьшается при значениях  ISO больше 8000.
 Серийная съемка с низ. скор.	Камера выполняет съемку с частотой порядка 10 к/с при полном нажатии кнопки спуска. Можно настраивать частоту последовательных кадров и максимальное количество снимков в каждой серии (стр. 226). Фокусировка и экспозиция соответствуют значениям, указанным в настройках  Реж.Автофок.] (стр. 64, 91) и  AEL/AFL] (стр. 207). Если для режима  Реж.Автофок.] выбрано значение [C-AF], [C-AF MF], [C-AF+TR] или [C-AF+TR MF], камера будет выполнять фокусирование перед съемкой каждого кадра. Частота последовательных кадров уменьшается при значениях  ISO больше 8000.
  12 сек	Затвор срабатывает через 12 с после полного нажатия кнопки спуска затвора. Световой индикатор автоспуска светится около 10 с, а затем начинает мигать примерно 2 с перед срабатыванием затвора. Камера выполняет фокусирование в момент, когда кнопка спуска нажата наполовину.
  2 сек	Когда кнопка спуска нажата полностью, световой индикатор автоспуска начинает мигать и съемка выполняется через 2 сек после этого. Камера выполняет фокусирование в момент, когда кнопка спуска нажата наполовину.
 Польз. автоспуск	Позволяет настраивать параметры автоспуска, включая задержку автоспуска и количество снимков, получаемых после истечения времени задержки (стр. 80).
 (пример значка) Компенсация вибрации [⬆]	Уменьшает небольшое снижение резкости, обусловленное движением затвора (стр. 80). Доступно в режимах покадровой съемки, серийной съемки с низкой скоростью и при автоспуске.



 (пример значка)	Беззв. [♥]	<p>Позволяет вести съемку с помощью электронного затвора. Используется при выдержках меньше 1/8000 с или при настройках, когда звук затвора может быть нежелательным (стр. 81). Доступно в режимах покадровой съемки, серийной съемки с низкой скоростью, серийной съемки с высокой скоростью и при автоспуске. Частота последовательных кадров до 60 кадров/с доступна, если выбрана серийная съемка с высокой скоростью. В режиме  для фокусировки, экспозиции и баланса белого фиксируются значения, выбранные для первого кадра каждой серии. Скорость синхронизации со вспышкой составляет 1/50 с. При значениях  ISO больше ISO 8000 скорость синхронизации со вспышкой снижается до 1/20 с и максимальная частота последовательных кадров — до 30 кадров/с.</p>
Pro Cap H	Предустан. серия с выс. скор	<p>Съемка начинается при нажатии кнопки спуска наполовину. Камера начинает сохранять снимки, включая полученные при нажатии кнопки наполовину, когда кнопка становится полностью нажатой (стр. 81). В режиме  для фокусировки, экспозиции и баланса белого фиксируются значения, замеренные в момент, когда кнопка спуска была нажата наполовину. При значениях  ISO больше ISO 8000 максимальная частота последовательных кадров уменьшается до 30 кадров/с.</p>
Pro Cap L	Предустан. серия с низ. скор	
	Съемка в супер-HD	<p>Позволяет получать снимки с высоким разрешением (стр. 83). Для выбора метода съемки используйте [Съемка в супер-HD] (стр. 159) > [Метод съемки] в  Меню съемки 2.</p>

- Для отмены запущенного таймера автоспуска нажмите кнопку .
- Для съемки с автоспуском надежно установите камеру на штативе.
- Если в режиме автоспуска вы встанете перед камерой и нажмете кнопку спуска затвора, снимок может получиться нефокусированным.
- В режимах  и  на дисплее камеры отображается то, что видно через объектив во время съемки. В режимах  и  отображается снимок, непосредственно предшествующий текущему кадру.
- Скорость серийной съемки варьируется в зависимости от используемого объектива и фокусировки трансфокатора.
- Если при серийной съемке индикатор заряда аккумулятора мигает из-за низкого заряда, камера прекращает съемку и начинает сохранение сделанных снимков на карте памяти. В зависимости от оставшейся мощности аккумулятора, камера может сохранить не все снимки.
- При настройках по умолчанию некоторые режимы работы затвора не отображаются. Отображаемые режимы можно выбрать в разделе [/Настройки] (стр. 191) в  Пользовательском меню .
- Фотоснимки, полученные в беззвучном режиме и в режиме «Предустан. серия», могут иметь искажения, если объект съемки или камера быстро перемещаются во время съемки.
- Для использования вспышки в режиме [Беззв. [♥]] (стр. 81) выберите значение [Разрешено] для параметра [Антишок /Беззв. [♥]] (стр. 158) > [Настр. реж. «Без звука» [♥]] > [Вспышка] в  Меню съемки 2.
- Частота последовательных кадров может уменьшаться, если для параметра [Увеличить LV] установлено значение [Вкл.1] или [Вкл.2]. Для обеспечения постоянной частоты кадров выберите значение [Откл.].   Пользовательское меню  > [Увеличить LV] (стр. 192)

Параметры автоспуска

(☺ Польз.автоспуск)

Позволяет настраивать параметры автоспуска, включая задержку срабатывания затвора и количество снимков, получаемых после истечения времени таймера задержки.

- 1 Нажмите кнопку   .
- 2 Выделите ☺ (польз.автоспуск) с помощью переднего или заднего диска и нажмите кнопку **INFO**.
- 3 Выберите необходимые пункты с помощью кнопок со стрелками <D> >D>, а с помощью кнопок Δ ▽ выберите необходимые параметры.

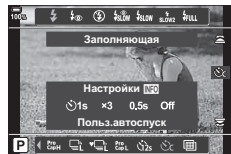



Количество кадров	Позволяет определить количество получаемых снимков после истечения времени таймера.
☺ Таймер	Позволяет настроить продолжительность задержки до начала съемки после полного нажатия кнопки спуска.
Интервал	Если количество снимков составляет 2 или больше, выберите интервал между снимками после истечения времени таймера задержки.
AF каждого кадра	Если количество снимков составляет 2 или больше, настройте необходимость выполнения фокусировки перед каждым снимком.





Съемка без вибрации, вызванной работой кнопки спуска затвора

(Компенс. вибрации [♦])

Уменьшает небольшое снижение резкости, обусловленное движением затвора. Данный параметр следует использовать, когда небольшое движение камеры может вызвать ухудшение резкости, например при макросъемке или телефотосъемке.

Сначала необходимо включить отображение этого параметра, выбрав []/☺ Настройки (стр. 191) в  Пользовательском меню **D1** и установив флажок (✓) напротив соответствующего пункта.

Задержку между полным нажатием кнопки спуска и началом съемки можно установить с помощью настройки [Антишок [♦]/Беззв. [♥)] > [Антишок [♦]] в  Меню съемки 2 (стр. 158).

- 1 Нажмите кнопку   .
- 2 Выберите с помощью заднего диска один из пунктов, отмеченных значком ♦, и нажмите кнопку .
- 3 Сделайте снимки.
 - После истечения заданного времени сработает затвор, и будет получен снимок.

Съемка без звукового сигнала затвора (Беззв. [♥])

В ситуациях, в которых звук затвора является нежелательным, съемку можно выполнять беззвучно. Для устранения микроскопических колебаний, вызванных движением механического затвора, используется электронный затвор также, как и в случае съемки с компенсацией вибрации.

Задержку между полным нажатием кнопки спуска и срабатыванием затвора можно установить с помощью настройки [Антишок [♦]/Беззв. [♥]] > [Беззв. [♥]] в Меню съемки 2 (стр. 158).

- 1 Нажмите кнопку .
- 2 Выберите с помощью заднего диска один из пунктов, помеченных значком ♥, и нажмите кнопку .
- 3 Сделайте снимки.
 - После спуска затвора экран монитора на короткое время погаснет. Спуск затвора произойдет беззвучно.
 - Желаемые результаты могут быть не достигнуты, если съемка выполняется при освещении источниками мерцающего света, такими как флуоресцентные или светодиодные лампы, или если объект движется во время съемки рывками.
 - Самая короткая из доступных выдержка равняется 1/32000 с.

Съемка без временной задержки срабатывания (съемка в режиме «Предустан. серия»)

Съемка начинается, когда кнопка спуска нажимается наполовину; на этапе перемещения кнопки из полунажатого положения до полного нажатия камера начинает записывать последние n полученных снимков на карту памяти, где n — число, указанное перед началом съемки. Если кнопка удерживается полностью нажатой, съемка продолжается до окончания записи указанного количества снимков. Данный параметр следует использовать для съемки событий, которые иначе можно пропустить из-за реакций объекта или задержки срабатывания затвора. Параметр может принимать значения [Предустан. серия с низ. скор.] и [Предустан. серия с выс. скор.].

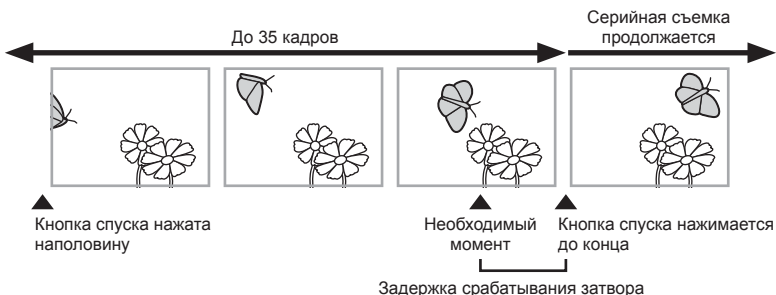







Предустан. серия с низ. скор. (Pro Cap L)

Камера выполняет съемку с частотой до 18 к/с. До полного нажатия кнопки спуска максимально может быть получено 35 кадров. Если для параметра [Реж.Автофок.] (стр. 64) выбраны значения [C-AF], [C-AF MF], [C-AF+TR] или [C-AF+TR MF], камера выполняет фокусирование перед съемкой каждого кадра. Данную настройку следует выбирать, если заранее известно, что расстояние до объекта будет изменяться во время съемки.

Предустан. серия с выс. скор. (Pro Cap H)



Камера выполняет съемку с частотой до 60 к/с. До полного нажатия кнопки спуска максимально может быть получено 35 кадров. В камере используется режим [S-AF], если значения [C-AF] или [C-AF+TR] заданы для параметра [Реж.Автофок.] (стр. 64), и [S-AF MF], если заданы [C-AF MF] или [C-AF+TR MF]. Данную настройку следует выбирать, если значительное изменение расстояния до объекта во время съемки маловероятно.

- 1 Нажмите кнопку .
- 2 Выберите Pro Cap H (Предустан. серия с выс. скор.) или Pro Cap L (Предустан. серия с низ. скор.) с помощью заднего диска и нажмите кнопку .
- 3 Сделайте снимки.

- Съемка начинается при нажатии кнопки спуска наполовину. При этом будет отображаться значок выполнения съемки . Если удерживать кнопку нажатой наполовину более одной минуты, съемка закончится и значок  перестанет отображаться на экране. Для продолжения съемки нажмите кнопку спуска еще раз.
- Нажмите кнопку спуска до конца, чтобы начать сохранение снимков на карте памяти.
- Пока кнопка спуска полностью нажата, съемка будет продолжаться до момента получения количества снимков, указанного в параметре [Огран. кол-ва кадров].
- Значения [Макс. кадр/мин], [Кадры до съемки] и [Огран. кол-ва кадров] можно настраивать с помощью параметров [C/L Настройки] и [C/H Настройки] (стр. 226) в  Пользовательском меню .

Значок выполнения съемки



- При выборе режима Pro Cap L (Предустан. серия с низ. скор.) величина диафрагмы ограничивается диапазоном между максимальным значением для диафрагмы и f8.0.
- Функция «Предустан. серия» недоступна, когда камера подключена к смартфону.
- Объективы стандарта 3/4 и микро 3/4 нельзя использовать в режиме Pro Cap L (Предустан. серия с низ. скор.).
- Мерцание флуоресцентной подсветки или значительное перемещение объекта съемки может вызвать дефекты на снимках.
- Во время съемки монитор не отключается и затвор работает бесшумно.
- Величина самой длительной выдержки ограничена.
- В зависимости от яркости объекта, параметров [ISO] и компенсации экспозиции, частота кадров при просмотре может уменьшиться до значения, меньше чем установленное для параметра [Частота Кадров] (стр. 192) в  Пользовательском меню .

Фотографирование с высоким разрешением (Съемка в супер-HD)

Позволяет снимать с разрешениями больше чем у матрицы. Камера делает серию снимков со смещением матрицы, а затем объединяет эти снимки в один снимок с большим разрешением. Данный вариант следует использовать для съемки деталей, которые могут быть невидимы в обычном режиме даже с высоким коэффициентом увеличения.

Используйте параметр [Съемка в супер-HD] (стр. 159) в Меню съемки 2 для настройки времени между полным нажатием кнопки спуска и срабатыванием затвора, а также времени, отведенного для набора заряда вспышкой, если она используется в режиме «Съемка в супер-HD», и настройки способа съемки (со штатива или с рук). Если включена функция «Съемка в супер-HD», режим качества изображения для функции «Съемка в супер-HD» можно выбрать с помощью (стр. 100, 142).

1 Нажмите кнопку .

2 Выберите с помощью заднего диска.

- Чтобы выбрать съемку со штатива или с рук, нажмите кнопку **INFO** и поверните передний или задний диск.

3 Нажмите кнопку .

- При этом отобразится значок . Значок будет мигать в случае, если камера не закреплена в устойчивом положении. Этот значок перестанет мигать, когда камера будет зафиксирована и готова к съемке.
- После включения режима «Съемка в супер-HD», необходимо проверить выбранный параметр для качества изображения. Качество изображения можно настроить в панели управления LV super.



Камера в процессе подготовки к режиму «Съемка в супер-HD» (мигает)

4 Выполните съемку.

- Значок будет мигать, предупреждая о возможном снижении резкости на снимках из-за тряски. Нужно закрепить камеру неподвижно.
- Об окончании съемки свидетельствует исчезновение с экрана значка зеленого цвета.
- Камера формирует составное изображение автоматически после завершения съемки. При выполнении этой операции отображается соответствующее сообщение.
- Можно выбрать режимы JPEG (**80M** F, **60M** F или **25M** F) и RAW+JPEG. Если для качества изображения указано значение RAW+JPEG, камера сохраняет отдельные снимки в формате RAW (с расширением «.ORI») перед их объединением в снимок с высоким разрешением. Снимки в формате RAW до их объединения можно просматривать с помощью последней версии приложения Olympus Workspace.
- Режимы **80M** F и **60M** F+RAW недоступны, если выбран режим съемки [Съемка с рук].
- Для параметра [Стабилизация] автоматически устанавливается значение [S-IS Откл.] (стр. 97), если для параметра [Метод съемки] выбрано значение [Тренога], и [S-IS АВТО], если выбрано значение [Съемка с рук].
- Максимальное время ожидания для [Метод съемки] > [Съемка с рук] составляет 1 секунду.
- При фотосъемке со вспышкой с дистанционным управлением максимальное время задержки для вспышки составляет 4 с, при этом для вспышки устанавливается РУЧНОЙ режим управления.
- Съемка в супер-HD доступна в режимах **P**, **S**, **A** и **M**.

- Могут использоваться следующие режимы: интервальная фотосъемка по таймеру, мультиэкспозиция, коррекция трапецеидального искривления, брекетинг, коррекция искажений типа «рыбий глаз» и HDR.
- При съемке в режиме [e-Portrait] или при выборе арт-фильтра для режима цвета получающиеся снимки сохраняются в режиме [Естественный].
- Качество изображений может ухудшаться при освещении от мерцающих источников, таких как флуоресцентные или светодиодные лампы.
- Если камера не может записать составное изображение из-за размытия или под воздействием других факторов, записывается только первый снимок. Если выбрано качество изображения [JPEG], снимок записывается в формате JPEG, если выбрано качество изображения [RAW+JPEG], камера записывает две копии — одну в формате RAW (.ORF), вторую в формате JPEG.

Использование вспышки (Фотосъемка со вспышкой)

При использовании дополнительной вспышки, предназначенной для данной камеры, можно выбрать вспышку с помощью элементов управления камерой и снимать со вспышкой. Рекомендуется ознакомиться с прилагаемой к вспышке документацией для получения подробной информации для получения подробной информации о функциях и порядке использования.

■ Подсоединение компактных вспышек

Способы подсоединения внешних вспышек и работы с ними различаются в зависимости от конкретного устройства. Рекомендуется ознакомиться с прилагаемой к вспышке документацией для получения подробной информации. Предоставляемые в данном документе инструкции применимы к вспышке FL-LM3.

- Убедитесь, что камера и вспышка выключены. Присоединение или отсоединение вспышки, когда хотя бы одно из устройств — вспышка или камера — включено, может привести к их поломке.

1 Снимите заглушку горячего башмака и подсоедините вспышку.

- Плавно вставьте вспышку в устройство до конца в башмак, пока ее подножка не встанет на место со щелчком.

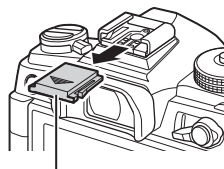

Заглушка на горячий башмак

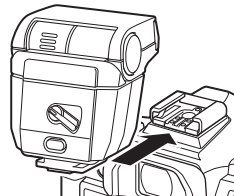

- 2** Сориентируйте голову вспышки для съемки с отражением или для прямого освещения.
- Голову вспышки можно поворачивать вверх и налево или направо.
 - Следует иметь в виду, что мощности фотовспышки может быть недостаточно для оптимальной экспозиции, когда используется отраженное освещение вспышкой.

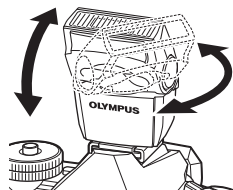

- 3** Поверните переключатель **ON/OFF** в положение **ON**.
- Поверните этот переключатель в положение **OFF**, когда вспышка не используется.



Переключатель **ON/OFF**

■ Отсоединение вспышки

- 1** Удерживая нажатой кнопку **UNLOCK**, осторожно выдвиньте вспышку из горячего башмака.







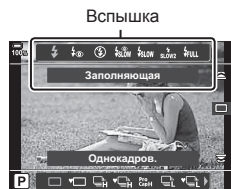







Кнопка **UNLOCK**

При фотосъемке с использованием совместимой с камерой вспышки можно выбирать режим работы вспышки посредством элементов управления камеры. Включение установленной вспышки автоматически ограничивает величину самой короткой выдержки.



- 1 Нажмите кнопку  .
- 2 Выберите необходимый параметр с помощью переднего диска.
 - Для вспышки, управляемой вручную, с помощью кнопки **INFO** и переднего диска можно настроить ее мощность.
 - Мощность вспышки, управляемой вручную, нельзя настроить, если вспышку можно выбрать с помощью элементов управления, расположенных на вспышке.
- 3 Чтобы выйти из экрана съемки, нажмите кнопку спуска наполовину.





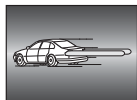

■ Режимы вспышки

















	Заполнение	Включает вспышку. • Величину выдержки можно установить в диапазоне между выбранными значениями параметров [ Нижний Порог.] (стр. 242) и [ X-Синхр.] (стр. 242) в  Пользовательском меню F .
	Вспыш. Выкл.	Отключает вспышку. • Вспышка не будет срабатывать, даже если она включена.
	Кр. Глаза	Уменьшает эффект «красных глаз» на портретных фотографиях. Все другие функции вспышки работают как в режиме  (заполнение).
	Медл (замедл. синхронизация по передней шторке)	Выдержки с продолжительными величинами используются для съемки как основного объекта, так и фона. • Продолжительность выдержки устанавливается в соответствии с величиной экспозиции, замеренной камерой, и не ограничивается значением, выбранным для параметра [ Нижний Порог].
	Кр. Гл. Slow	 (замедл. синхронизация) с подавлением эффекта «красных глаз». Время срабатывания вспышки определяется синхронизацией с передней шторкой затвора.
	Медл2 (замедл. синхронизация по задней шторке)	Аналогично  (замедл. синхронизация). • Вспышка срабатывает непосредственно перед закрытием затвора. Сзади движущихся объектов появляются световые полосы.
	Ручная настройка и т. д.	Вспышка срабатывает по выбранному уровню.





- Режим высокоскоростной синхронизации Super FP нужно настраивать с помощью элементов управления вспышки.
- В режиме [] (подавление эффекта «красных глаз») затвор срабатывает примерно через одну секунду после срабатывания подавления эффекта красных глаз. Камеру нельзя сдвигать до окончания съемки.
- [] (подавление эффекта «красных глаз») может не обеспечивать необходимых результатов при некоторых условиях.

■ Режим вспышки и выдержка

Диапазон доступных значений выдержки меняется в зависимости от режима вспышки. Диапазон доступных значений скорости можно еще больше ограничить с помощью параметров в  пользовательском меню.  Пользовательское меню **F** > [ X-Синхр.] (стр. 242), [ Нижний Порог] (стр. 242)

Режим экспозиции	Панель управления LV super	Вспышка	Синхронизация вспышки	Выдержка
P/A		Заполн. для вспышки	Синхронизация по передней шторке	30–1/250 с
		Красные глаза		
		Вспышка откл.		
		Кр. гл. slow	Синхронизация по передней шторке	60–1/250 с
		Медл		
		Медл	Синхронизация по задней шторке	
	$\frac{1}{4}$ FULL, $\frac{1}{14}$ и т. д.	Ручная настройка	Синхронизация по передней шторке	30–1/250 с
S/M		Заполн. для вспышки	Синхронизация по передней шторке	60–1/250 с
		Красные глаза		
		Вспышка откл.	—	—
		Медл	Синхронизация по задней шторке	60–1/250 с
		$\frac{1}{4}$ FULL, $\frac{1}{14}$ и т. д.	Ручная настройка	Синхронизация по передней шторке
B*		Заполн. для вспышки	Синхронизация по передней шторке	—
		Красные глаза		
		Вспышка откл.	—	—
		Медл	Синхронизация по задней шторке	—
		$\frac{1}{4}$ FULL, $\frac{1}{14}$ и т. д.	Ручная настройка	Синхронизация по передней шторке

* Синхронизация по задней шторке недоступна при выборе параметра [ЖИВАЯ КОМПОЗИЦИЯ] (стр. 54).

- Самая короткая выдержка доступна, когда время срабатывания вспышки равняется 1/250 с. Яркий фон на снимках, полученных со вспышкой, может быть переэкспонированным.
- Скорость синхронизации вспышки для бесшумных режимов (стр. 81), съемки в супер-HD (стр. 83) и брекетинга фокусировки (стр. 148) равняется 1/50 с. Если параметру  ISO присвоено значение больше ISO 8000 при использовании настройки, которой требуется электронный затвор (например, беззвучный режим или брекетинг фокусировки), то скорость синхронизации вспышки устанавливается равной 1/20 с. Для скорости синхронизации вспышки также устанавливается значение 1/20 с при брекетинге ISO (стр. 147).
- Даже минимальный уровень освещения от вспышки может быть слишком ярким на короткой дистанции. Для предотвращения переэкспонирования на снимках с короткой дистанции следует установить режим **A** или **M** и выбрать меньшую диафрагму (с более высоким f-числом) или выбрать меньшее значение для параметра  ISO.

Панель управления Super/LV Super

В панели управления super/LV super находятся параметры съемки и их текущие значения. Панель управления LV super следует использовать при компоновке кадров в мониторе («визирование по экрану»), а панель управления super при компоновке кадров в видоискателе.

- При нажатии кнопки «» (LV) во время визирования по экрану включается режим фотосъемки с помощью видоискателя и на мониторе отображается панель управления LV super.

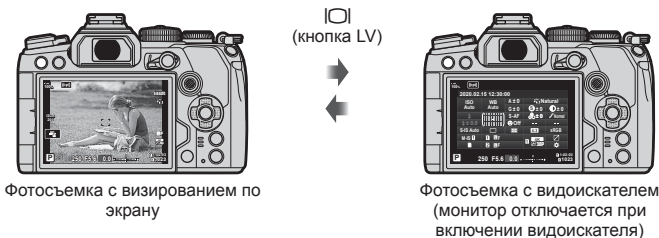

Панель управления LV Super (съемка с визированием по экрану)

Для отображения панели управления LV super в мониторе нажмите кнопку  во время визирования по экрану.

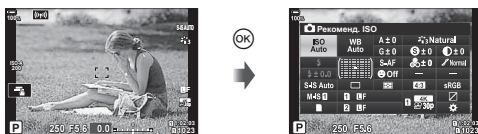

Панель управления Super (съемка с видоискателем)

При кадрировании объектов в видоискателе панель управления super LV все время отображается в мониторе. Нажмите кнопку , чтобы включить курсор.

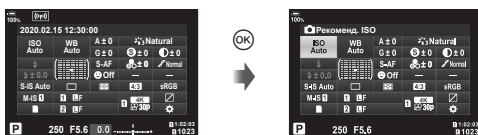

■ Использование панели управления Super/LV Super

1 Нажмите кнопку **OK**.

- При нажатии кнопки во время визирования по экрану панель управления LV super будет отображаться в мониторе.
- Будет выделена последняя использованная настройка.

Курсор



2 Выделите элемент кнопками со стрелками **Δ** **∇** **◀** **▶** или вращением диска управления.

- Выбранная настройка выделяется.
- Выделить элементы можно также прикасаясь к ним на экране.

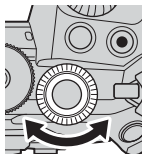

3 Для изменения выбранной настройки нужно вращать передний диск.

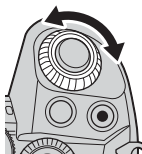

4 Нажмите кнопку спуска затвора наполовину, чтобы подтвердить текущие настройки и выйти из панели управления LV super.

- Если используется панель управления super, курсор исчезнет, а настройка прекратит действие.

Дополнительные параметры

Нажатие кнопки **OK** на Шаг 2 позволяет отобразить параметры для выделенной настройки. В некоторых случаях дополнительные параметры можно отобразить нажатием кнопки **INFO**.

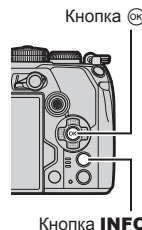

INFO



[Ка Стабилизация]

- Вместо кнопки **OK** можно также использовать сенсорные элементы управления. Выполните дважды легкое касание необходимой настройки, чтобы отобразить параметры.

■ Настройки в панели управления Super/LV Super

Панель управления LV super

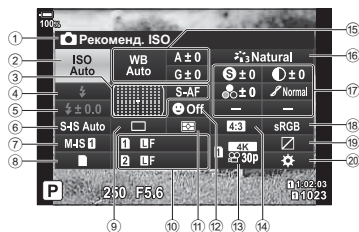

Панель управления Super



2

мерцания

- ① Выбранный в данный момент параметр
- ② Чувствительность ISO стр. 75
- ③ Реж.Автофок..... стр. 64
Мишень Аф..... стр. 69
- ④ Вспышка стр. 86
- ⑤ Регулировка интенсивности
вспышки стр. 105
Мощность вспышки,
управляемой вручную..... стр. 86
- ⑥ Стабилизация стр. 97
- ⑦ Стабилизация стр. 97
- ⑧ Возможности хранения стр. 99
- ⑨ Режим работы затвора
(серийная съемка/
съемка с автоспуском)..... стр. 78
- ⑩ Качество изображения стр. 100
- ⑪ Режим замера стр. 77
- ⑫ Приоритет лица..... стр. 92
- ⑬ Качество изображения стр. 101
- ⑭ Соотношение сторон стр. 98
- ⑮ Баланс белого стр. 94
Коррекция баланса белого..... стр. 96
Цветовая температура *1 стр. 94
- ⑯ Режим Цвета..... стр. 106
- ⑰ Резкость стр. 110
Контраст стр. 110
Насыщен. стр. 110
Градация стр. 111
Цветной фильтр стр. 112
Монохром стр. 113
Эффект стр. 113
Цвет *2 стр. 109
Color/Vivid *3 стр. 108
Эффект *4 стр. 109
- ⑱ Цвет. Простр..... стр. 114
- ⑲ Упр. светом и тенями стр. 115
- ⑳ Назначение функций кнопок ... стр. 116

*1 Отображается, когда для параметра «Баланс белого» выбрано значение CWB (Пользовательская настройка баланса белого).

*2 Отображается, если выбран Частичный Цвет.

*3 Отображается, если выбран Создание цвета.

*4 Отображается при выборе арт-фильтра.

Изменение чувствительности ISO

(ISO)

Имеется возможность установки чувствительности ISO.  «Изменение чувствительности ISO (ISO)» (стр. 75)

- Для режима фотографии и режима видеоролика можно выбрать отдельные опции.

- 1 Нажмите кнопку **OK** для отображения панели управления LV super.
- 2 Кнопками **Δ ∇ <|>** выберите [ISO].
- 3 С помощью переднего диска выберите необходимый параметр.

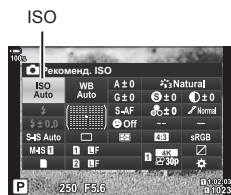

Выбор режима фокусировки

(Режим Аф)

Пользователь может выбрать метод (режим) фокусировки.  «Выбор режима фокусировки (Реж.Автофок.)» (стр. 64)

- Для режима фотографии и режима видеоролика можно выбрать отдельные опции.

- 1 Нажмите кнопку **OK** для отображения панели управления LV super.
- 2 Кнопками **Δ ∇ <|>** выберите [Реж.Автофок.].
- 3 С помощью переднего диска выберите необходимый параметр.



Расположение и размер мишени Аф

(Зона Аф)

Выберите мишень Аф.  «Выбор режима мишени Аф (Реж. мишени Аф)» (стр. 69), «Выбор мишени фокусировки (Мишень Аф)» (стр. 72)

- 1 Нажмите кнопку **OK** для отображения панели управления LV super.
- 2 Выделите [Зона Аф] с помощью кнопок со стрелками **Δ ∇ <|>** и нажмите кнопку **OK**.
 - Откроются параметры выбора мишени Аф.
- 3 С помощью переднего или заднего диска выберите режим мишени Аф. Используйте кнопки со стрелками **Δ ∇ <|>**, чтобы выбрать расположение мишени Аф.

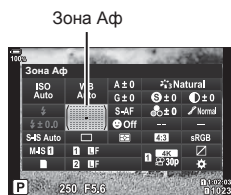

Изменение способа измерения камерой яркости (Замер)

Способ измерения яркости объекта камерой можно выбирать.

☞ «Изменение способа измерения камерой яркости (Замер)» (стр. 77)

- 1 Нажмите кнопку **OK** для отображения панели управления LV super.
- 2 Кнопками **Δ ∇ <Δ>** выберите [Замер].
- 3 С помощью переднего диска выберите необходимый параметр.



Замер

AF Приоритет лица/AF Приоритет глаз (☺ Приоритет лица)

Камера автоматически определяет и фокусируется на лицах или глазах объектов портретной съемки. Если используется режим цифрового замера ESP, экспозиции присваивается величина, соответствующая значению, полученному при замере на лице.

- 1 Нажмите кнопку **OK** для отображения панели управления LV super.
- 2 Кнопками **Δ ∇ <Δ>** выберите [☺ Приоритет Лиц].



☺ Приоритет лица

- 3 С помощью переднего диска выберите необходимый параметр.

☺ Приоритет Лиц Вкл	Камера обнаруживает лица и выполняет по ним фокусировку.
☺ ^{OFF} Приоритет Лиц Вык	AF Приоритет лица выключен.
☺ ^L Приоритет лиц и глаз вкл.	Камера обнаруживает лица и выполняет фокусировку на ближайшем к ней глазе.
☺ ^L Приоритет лица и лев. глаза вкл.	Камера обнаруживает лица и выполняет фокусировку по левому глазу.
☺ ^R Приоритет лица и пр. глаза вкл.	Камера обнаруживает лица и выполняет фокусировку по правому глазу.

4 Наведите камеру на объект.

- Обнаруженные камерой лица будут выделены белыми рамками. Лицо, выбранное для фокусировки, обозначается скобками, расположенными в углах рамки. Если включена функция «Приоритет глаз для AF», вокруг одного из глаз выбранного объекта появится белая рамка.
- В случае обнаружения нескольких лиц лицо для фокусировки можно выбрать с помощью элемента управления, которому назначена функция [☺ Выбор лица] (стр. 122) с помощью опции [Функция Кнопки] (стр. 116). Нажатием на этот элемент управления выбирается лицо, расположенное рядом с мишенью Аф. Для того чтобы выбрать другое лицо, удерживайте нажатым элемент управления и вращайте передний или задний диск. Отпустите элемент управления, когда нужный объект выбран.
- Для выбора лица для фокусировки также можно использовать сенсорные элементы управления (стр. 43).

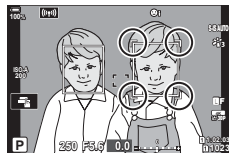

Лицо, выбранное для фокусировки, обозначается двойными белыми скобками.

5 Для фокусировки нажмите кнопку спуска затвора до половины.

- Область с объектом, используемая для фокусировки, выделяется зеленой границей.
- Если камера обнаруживает глаза объекта съемки, она выполняет фокусирование на одном из глаз.
- Режим приоритета лиц и глаз также доступен в режиме ручной фокусировки [РФ]. (стр. 64). Обнаруженные камерой лица и глаза помещаются в белую рамку. Экспозиция устанавливается в соответствии с замеренным значением для центра лица.

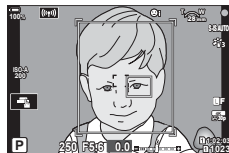

6 Нажмите кнопку спуска затвора до конца, чтобы выполнить съемку.

- В зависимости от объекта съемки и параметров арт-фильтра камера, возможно, не сможет определить лицо должным образом.
 - Рекомендуется выбирать параметр [Приоритет Лиц Вык] во время непортретной фотосъемки с помощью функции [C-AF] или [C-AF MF].
 - При установке режима [ESP] (Цифровой замер ESP) (стр. 77) замер выполняется с приоритетом для лиц.
 - Если отображается рамка масштабирования, камера фокусируется на объекте внутри этой рамки масштабирования.
 - Даже в случае обнаружения лиц или глаз имеется возможность установить мишень Аф в другом месте. [☞] [☞] Пользовательское меню [A1] > [📷 AEL/AF/L] > [AF Приоритет лица] (стр. 207)
 - [Приоритет лица и глаз вкл.], [Приор. лица и л. глаза вкл.] и [Приор. лица и п. глаза вкл.] недоступны в режиме видеоролика.
 - Функция приоритета лиц/глаз недоступна, если в режиме одна зона мишени Аф во время (точечного) замера [☑] выбран параметр [[::]] Точечный замер] (стр. 198) (стр. 77) (стр. 69).
- 👁️
- С помощью опции [Функция Кнопки] (стр. 116) можно назначить функцию [☺ Приоритет Лиц] (стр. 123) элементу управления камерой, с помощью которого можно будет включать и отключать данную функцию. Также можно изменить настройки параметра [☺ Приоритет Лиц]. Для этого нажмите и удерживайте кнопку и вращайте передний или задний диск.

Настройка цвета

(ББ (баланс белого))

Баланс белого (ББ) гарантирует, что белые объекты на записанных камерой снимках будут выглядеть именно белыми. Для большинства случаев подходит значение [AUTO], а другие значения можно выбирать в соответствии с источником света, когда режим [AUTO] не позволяет получить желаемые результаты или когда нужно добавить на изображения особенный цветовой оттенок.

- Для режима фотографии и режима видеоролика можно выбрать отдельные опции.

1 Нажмите кнопку \odot для отображения панели управления LV super.

2 Кнопками $\Delta \nabla \triangleleft \triangleright$ выберите [ББ].

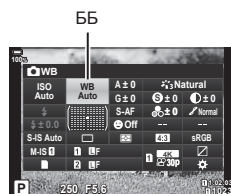

3 С помощью переднего диска выберите необходимый параметр.

- Посмотреть настройки баланса белого по эталону и пользовательские настройки баланса белого можно, нажав сначала кнопку \odot , а затем кнопку **INFO**.

Режим ББ		Цветовая температура	Условия освещенности
Автоматический баланс белого	AUTO	—	<p>Большинство обычных кадров (кадры с белыми или почти что белыми объектами)</p> <ul style="list-style-type: none"> • Этот режим рекомендуется в большинстве ситуаций. • Можно выбрать баланс белого, используемый при освещении лампой накаливания (стр. 96).
Предустановленный баланс белого		5300 K	Натурная съемка с солнечным освещением, закаты, фейерверки
		7500 K	Дневная съемка объектов, находящихся в тени
		6000 K	Съемка в дневное время при пасмурном небе
		3000 K	Объекты, освещенные лампами накаливания
		4000 K	Объекты, освещенные флуоресцентными лампами
		—	Подводная фотосъемка
Баланс белого по эталону		5500 K	Источники света с такой же цветовой температурой, как у вспышки
		Цветовая температура с настройкой баланса белого по эталону	<p>Ситуации, в которых необходима установка баланса белого для определенного объекта</p> <ul style="list-style-type: none"> • Для цветовой температуры установлено значение, полученное замером объекта белого цвета при освещении, которое будет использоваться на конечном этапе фотосъемки (стр. 95).
Пользовательская настройка баланса белого	CWB	2000 K – 14000 K	<p>Ситуации, в которых можно определить оптимальную цветовую температуру</p> <ul style="list-style-type: none"> • Выберите цветовую температуру.

■ Баланс белого по эталону

Измерьте баланс белого, поместив в кадр лист бумаги или другой белый объект при освещении, которое будет использовано для окончательной фотосъемки. Используйте эту опцию для точной настройки баланса белого в случаях, когда не удается получить желаемый результат с помощью коррекции баланса белого или предустановленного баланса белого, например ☀️ (солнечно) или ☁️ (пасмурно). Камера сохраняет измеренное значение для его быстрого вызова при необходимости.

- 1 Выберите сначала [☀️], [☁️], [🌧️] или [🌃] (баланс белого по эталону 1, 2, 3 или 4), нажмите кнопку **OK**, а затем кнопку **INFO**.
- 2 Сфотографируйте лист бесцветной (белой или серой) бумаги.
 - Бумага должна заполнять весь экран. Убедитесь, что на нее не падает тень.
 - В режиме фотосъемки нажмите кнопку **INFO**, а затем кнопку спуска затвора.
 - В режиме видеосъемки нажмите кнопку **INFO**, чтобы спустить затвор.
 - Откроется окно баланса белого по эталону.
- 3 Выберите [Да] и нажмите кнопку **OK**.
 - Будет сохранено новое значение предустановленного баланса белого.
 - Новое значение хранится до следующего измерения баланса белого по эталону. При выключении питания данные не удаляются.

Замер баланса белого с помощью кнопки «Баланс белого по эталону» (☁️)

Если функцию [☁️] назначить кнопке, данный элемент управления можно использовать для замера баланса белого. По умолчанию во время фотосъемки для замера баланса белого можно использовать кнопку **OK**. Для замера баланса белого во время видеозаписи необходимо сначала назначить функцию баланса белого по эталону элементу управления с помощью опции [🔧 Функция Кнопки] (стр. 116).

- 1 Поместите лист бесцветной (белой или серой) бумаги в центр дисплея.
 - Бумага должна заполнять весь экран. Убедитесь, что на нее не падает тень.
- 2 Удерживая кнопку «ББ по эталону», полностью нажмите кнопку спуска затвора.
 - Во время записи видеоролика нажмите кнопку «Баланс белого по эталону», чтобы перейти к шагу 3.
 - Система попросит выбрать параметр «Баланс белого по эталону», в котором будет сохранено новое значение.

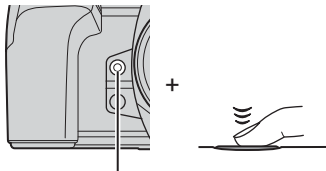

Кнопка «Баланс белого по эталону» (☁️)

- 3 С помощью кнопок со стрелками **Δ** **∇** выберите настройку баланса белого по эталону и нажмите кнопку **OK**.
 - Новое значение будет сохранено как значение для выбранной настройки, и камера вернется на экран съемки.



■ WB AUTO Сохр. тепл. цвета

Выберите способ, с помощью которого камера настраивает баланс белого для снимков, сделанных с автоматической настройкой баланса белого, при освещении лампой накаливания.

- 1 Выбрав значение [АВТО], нажмите кнопку **INFO**.
 - При этом отобразятся параметры [WB AUTO Сохр. тепл. цвета].
- 2 Выберите опцию с помощью кнопок со стрелками Δ ∇ \langle \rangle и нажмите кнопку **OK**.

Откл.	Камера подавляет теплые тона, создаваемые светом от лампы накаливания.
Вкл.	Камера сохраняет теплые тона, создаваемые светом от лампы накаливания.

Точная настройка баланса белого (коррекция ББ)

Точная настройка баланса белого. Для каждого варианта баланса белого можно выбрать отдельные значения. Настройте параметры, как описано ниже.

A Ось А (красный–синий)	Положительные значения добавляют красный оттенок, отрицательные — синий.
G Ось G (зеленый–фиолетовый)	Положительные значения добавляют зеленый оттенок, отрицательные — фиолетовый.

- 1 Нажмите кнопку **Q** для отображения панели управления LV super.
- 2 Выделите [A±0] или [G±0] с помощью кнопок со стрелками, а также желаемое значение с помощью переднего диска.
 - Имеется возможность предварительного просмотра эффекта с помощью кнопки **OK**.

Коррекция баланса белого

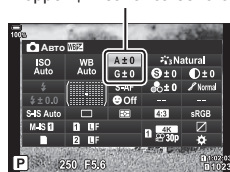

- Коррекция баланса белого может одновременно применяться ко всем режимам баланса белого. **☞** Пользовательское меню **G** > [📷 Все WB] (стр. 199), Меню видео > [📷 Настр. параметров] > [📷 Все WB] (стр. 162)



- Изменения баланса белого можно предварительно просмотреть в реальном времени. Во время фотосъемки эффект можно предварительно просмотреть на фотографии. Нажмите кнопку **Ⓢ** (видео ролик) на экране коррекции баланса белого, чтобы просмотреть снимок, к которому применены текущие настройки.

Можно снизить эффект от дрожания камеры, который может возникнуть в условиях недостаточного освещения или при съемке с большим увеличением.

- 1 Нажмите кнопку **OK**, чтобы открыть панель управления LV super.
- 2 Кнопками **Δ ▽ ◀ ▶** выберите стабилизацию.



- 3 С помощью переднего диска выберите необходимый параметр.

Фото- снимок (S-IS)	S-IS Откл.	I.S. Откл.	Стабилизация отключена. Это значение необходимо выбирать при использовании штатива.
	S-IS AUTO	Авто IS	Стабилизация применяется к движениям по всем осям. Камера автоматически приостанавливает стабилизацию по осям, по которым выполняется проводка камеры для панорамной съемки.
	S-IS 1	I.S. для тряски по всем направлениям	Стабилизация применяется к движениям по всем осям.
	S-IS 2	I.S. для тряски по вертикали	Стабилизация применяется к движению по вертикали. Следует использовать при горизонтальной проводке камеры.
	S-IS 3	I.S. для тряски по горизонтали	Стабилизация применяется к движению по горизонтали. Следует использовать при вертикальной проводке камеры.
Видео- ролик (M-IS)	M-IS Откл.	I.S. Откл.	Стабилизация отключена.
	M-IS 1	I.S. для тряски по всем направлениям	Электронная стабилизация вместе с управлением движениями матрицы системой VCM.
	M-IS 2	I.S. для тряски по всем направлениям	Только управление движениями матрицы системой VCM.

- Функция стабилизации может оказаться не в состоянии выполнить компенсацию при слишком большой амплитуде движений камеры или при очень длинной выдержке. В таких случаях следует использовать штатив.
- При задействовании стабилизации может быть замечен шум или вибрация.
- В случае выбора настройки с помощью переключателя стабилизации на объективе, она имеет больший приоритет по сравнению с настройкой, выбранной в камере.
- Функция [S-IS AUTO] работает так же, как и функция [S-IS **1**], когда для параметра [Приор. I.S. объектива] выбрано значение [Вкл.].



- По выбору можно задать стабилизацию при нажатии наполовину кнопки спуска. Пользовательское меню > [Полунажатие с IS] (стр. 191)
- Можно назначить более высокий приоритет для стабилизации с помощью объектива. Пользовательское меню > [Приор. I.S. объектива] (стр. 191)

Использование объективов систем, отличных от стандартов микро 4/3 и 4/3

При использовании объективов с системами, отличающимися от систем стандарта микро 4/3 или 4/3, необходимо указать фокусное расстояние.

- Установите параметр [Стабилизация], нажмите кнопку , нажмите кнопку **INFO**, а затем с помощью кнопок выберите фокусное расстояние и нажмите кнопку .
- Выберите фокусное расстояние от 0,1 до 1000,0 мм.
- Выберите значение, которое соответствует отметке на объективе.
- Выбранное значение не сбрасывается при выборе пункта [Сброс/польз. режимы] (стр. 141) > [Сброс] (основной) в Меню съемки 1.

Серийная съемка или съемка с автоспуском

Чтобы сделать серию снимков, удерживайте кнопку спуска затвора полностью нажатой. Кроме того, можно выполнить съемку с автоспуском. Также доступны другие опции, включая беззвучный режим и режим компенсации вибрации.

«Серийная съемка или съемка с автоспуском» (стр. 78–83)

- 1 Нажмите кнопку для отображения панели управления LV super.
- 2 С помощью кнопок выберите серийная съемка/съемка с автоспуском.
- 3 С помощью переднего диска выберите необходимый параметр.



Серийная съемка/
съемка с автоспуском

Настройка пропорций кадра

Выберите отношение ширины и высоты изображения в соответствии с предпочтениями или целями, касающимися печати или определяемыми другими условиями.

В дополнение к стандартной пропорции (ширина-к-высоте) с коэффициентом [4:3] камера предоставляет настройки со значениями: [16:9], [3:2], [1:1] и [3:4].

- 1 Нажмите кнопку для отображения панели управления LV super.
- 2 Кнопками выберите [Пропорции].
- 3 С помощью переднего диска выберите необходимый параметр.







Пропорции

- Пропорции кадра можно задавать только для фотографий.
- Изображения в формате JPEG перед сохранением обрезаются до выбранных пропорций. Изображения в формате RAW не обрезаются и сохраняются в пропорции 4:3 с информацией о выбранных пропорциях. Во время воспроизведения изображения отображается область с информацией о выбранной пропорции.

Установка способа сохранения данных съемки

(Сохранить настр. )











Выберите способ, с помощью которого камера будет сохранять изображения, когда в нее вставлены две карты памяти.

- 1 Нажмите кнопку  для отображения панели управления LV super.
- 2 Кнопками   выберите [Сохранить настр. ].



Сохранить настр. 

- 3 С помощью переднего диска выберите необходимый параметр.

 Стандарт	Изображения записываются на карту памяти, вставленную в разъем, выбранный для функции [Сохранить гнездо ] (стр. 243). Съемка прекращается, если карта памяти заполнена.
 Автопереключение	Изображения записываются на карту памяти, вставленную в разъем, выбранный для функции [Сохранить гнездо ] (стр. 243). Изображения записываются на вторую карту, когда место на выбранной для сохранения карте закончилось. Эта настройка автоматически получает значение [Стандартный], если вставлена одна карта памяти.
 Двойное независимое 	Каждое изображение записывается дважды — по одной копии в каждом формате качества. Выберите качество изображения для каждого разъема (стр. 100). Съемка прекращается, если карта памяти заполнена. Качество изображения устанавливается отдельно для каждого разъема; после изменения выбранного параметра проверьте настройки качества изображения.
 Двойное независимое 	Каждое изображение записывается дважды — по одной копии в каждом формате качества. Выберите качество изображения для каждого разъема (стр. 100). Изображения записываются на вторую карту, когда место на выбранной для сохранения карте закончилось. Качество изображения устанавливается отдельно для каждого разъема; после изменения выбранного параметра проверьте настройки качества изображения.
 Двойное одинаковое 	Каждое изображение записывается дважды — по одному на каждую карту — с применением текущих параметров качества изображения. Съемка прекращается, если карта памяти заполнена. Эта настройка автоматически получает значение [Стандартный], если вставлена одна карта памяти.

**Двойное
одинаковое↑**

Каждое изображение записывается дважды — по одному на каждую карту — с применением текущих параметров качества изображения. Изображения записываются на вторую карту, когда место на выбранной для сохранения карте закончилось. Эта настройка автоматически получает значение [Стандартный], если вставлена одна карта памяти.

- Если нажать кнопку **OK**, можно указать карту, на которую будет осуществляться запись данных съемки с применением параметров [Настр-ки гнезда карты] **★** Пользовательского меню **H1** (стр. 243).
- Режим качества изображения можно изменить, если изменить значение, выбранное для параметра [Сохранить настр. **Q**], или заменить карту памяти на другую, на которой записано больше фотографии. Перед съемкой проверьте режим качества изображения.

Опции файла фото и размера фото

Камера позволяет задать режим качества для статичных изображений. Выберите качество в зависимости от предполагаемого дальнейшего использования изображения (обработка на компьютере, размещение на вебсайте и т.п.).

1 Нажмите кнопку **OK** для отображения панели управления LV super.

2 Кнопками **Δ ∇ < >** выберите **[Q]**.

- Если для параметра [Сохранить настр. **Q**] выбрано значение [Двойной независ. **↓**] или [Двойной независ. **↑**], для каждого разъема можно установить разные настройки (стр. 99).

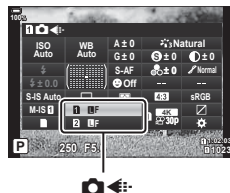

3 С помощью переднего диска выберите необходимый параметр.

- Выберите один из следующих параметров. Доступные комбинации отношения размер фото/сжатие можно выбрать в меню. **U** **★** Пользовательское меню **G >** [**←** Установка] (стр. 242)

Параметр	Размер Фото	Коэффициент сжатия	Формат файла
SF	5184 × 3888	SuperFine (1/2.7)	JPG
F	5184 × 3888	Fine (1/4)	JPG
N	5184 × 3888	Нормально (1/8)	JPG
M	3200 × 2400	Нормально (1/8)	JPG
RAW	5184 × 3888	Сжатие без потерь	ORF
RAW+JPEG	Выбор комбинации приведенных выше параметров RAW и JPEG		

- Если в **★** Пользовательском меню **H1** для параметра [Настр-ки гнезда карты] **>** [Сохранить настр. **Q**] (стр. 243) выбрано значение [Стандартный], [Двойной синхрон. **↓**], [Двойной синхрон. **↑**] или [Автопереключение], выбранные параметры применяются к картам в обоих разъемах **1** и **2**.
- При съемке с высоким разрешением (стр. 83) можно выбирать значения **80M F**, **50M F**, **25M F**, **80M F+RAW**, **50M F+RAW** и **25M F+RAW**.

- Режимы **8000 F** и **8000 F+RAW** недоступны, если для параметра «Съемка в супер-HD» выбрано значение [Съемка с рук].
- При выборе Съемки в супер-HD изменяется установленный параметр качества снимка; перед выполнением съемки рекомендуется проверить этот параметр качества снимка.





- В RAW-файлах хранятся необработанные данные об изображениях. Этот формат (с расширением «.ORF») подходит для снимков, которые впоследствии будут обрабатываться.
 - нельзя просматривать на других камерах;
 - можно просматривать на компьютерах с помощью программного обеспечения для работы с цифровыми изображениями Olympus Workspace;
 - можно сохранять в формате JPEG с помощью опции ретуши [Редакт. RAW] (стр. 173) в меню камеры.

Размер кадра, частота смены кадров и сжатие

Выберите доступные параметры качества изображения для записи видеоролика.

При выборе параметра следует иметь в виду то, как данный видеоролик будет использоваться: например, планируется обрабатывать его на компьютере или он предназначен для загрузки на веб-сайт? В камере могут храниться несколько комбинаций размера, частоты и сжатия кадра из которых можно выбрать наиболее оптимальную для ваших целей. Помимо этого доступны параметры для замедленной и ускоренной съемки, а также для высокоскоростного видео.

 «Съемка замедленного или ускоренного видео (Замедленные и ускоренные видеоролики)» (стр. 104) и «Съемка высокоскор. видео» (стр. 103)

1 Нажмите кнопку  для отображения панели управления LV super.

2 Кнопками     выберите  .



3 С помощью переднего диска выберите необходимый параметр.

- Чтобы изменить настройки режима записи видеоролика, нажмите сначала , а затем кнопку **INFO** и вращайте задний диск.

Значок качества видеоролика

Изменения в настройках отображаются в значке [📺⚙️], как показано ниже.

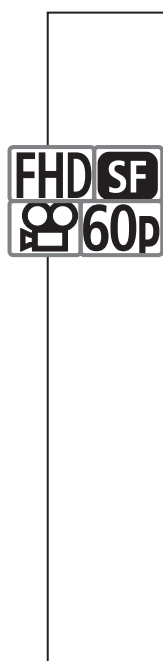

Размер кадра

FHD	Full HD*1	1920 × 1080
HD	HD*1	1280 × 720
4K	4K*1	3840 × 2160
C4K	4K Цифровое кино*1	4096 × 2160

Сжатие/битрейт

A-I	All Intra*2
SF	Super Fine
F	Fine
N	Нормально





- Недоступно при выборе значения [4K] или [C4K] для параметра [Разрешение видео].

Частота Кадров

60p	60p: 59,94 к/с
50p	50p: 50,00 к/с
30p	30p: 29,97 к/с
25p	25p: 25,00 к/с
24p	24p: 23,98 к/с 24p: 24,00 к/с (C4K)

- Значения [60p] и [50p] не доступны в случаях, когда:
 - [FHD] выбрано для [Разрешение видео] и [A-I] выбрано для битрейта
 - [4K] или [C4K] выбрано для [Разрешение видео]
- При выборе значения [C4K] для [Разрешение видео] параметру [Частота кадров] присваивается фиксированное значение [24p].

Тип видеоролика

	Настройка 1, 2, 3 или 4: Сохраняется до четырех комбинаций размера, частоты и сжатия кадра для последующего использования.
	Польз.: Выбор размера кадра для режима 4K или 4K Цифровое кино. Также можно снимать ускоренные или замедленные видеоролики (стр. 104).
	Высокоскор. видео  «Съемка высокоскор. видео» (стр. 103)

*1 Видеоролики сохраняются в формате MPEG-4 AVC/H.264. Размер каждого видео-файла может быть до 4 ГБ. Продолжительность непрерывной съемки может быть не более 29 минут.

*2 При сжатии видеороликов методом All-Intra не используется межкадровое сжатие. Это делает их пригодными для редактирования, но увеличивает размер файлов.

- В зависимости от используемой карты памяти запись может завершиться до достижения максимальной длины.
- При некоторых настройках может быть недоступным выбор битрейта.
- Видеоролики записываются с пропорцией 16:9. Видеоролики C4K записываются с пропорцией 17:9.

Съемка высокоскор. видео

Съемка с высокой частотой кадров. Видеоролики снимаются при 120 к/с и воспроизводятся при 60 к/с. Растягивание фактической длительности видеозаписи вдвое (например, при выборе для частоты кадров воспроизведения значения 60р) позволяет просматривать в замедленном режиме движения, которые в реальности занимают всего лишь одно мгновение.

Параметр высокоскоростного видео может находиться в меню качества изображения видеоролика. Выбор частоты кадров воспроизведения определяет коэффициент для скорости воспроизведения.

Изменения настроек отображаются в значке качества видеоролика, как показано здесь.

	Размер кадра	FHD Full HD (1920 × 1080)
	Тип видеоролика	HS Высокая скорость (120 к/с)
	Частота кадров воспроизведения	
	60р	60р: 59,94 к/с; воспроизводится на скорости с коэффициентом 0,5
	50р	50р: 50,00 к/с; воспроизводится на скорости с коэффициентом 0,42
	30р	30р: 29,97 к/с; воспроизводится на скорости с коэффициентом 0,25
	25р	25р: 25,00 к/с; воспроизводится на скорости с коэффициентом 0,21
	24р	24р: 23,98 к/с; воспроизводится на скорости с коэффициентом 0,2

- 1 Выберите **FHD HS 60p** (запись высокоскор. видео).
 - Для использования текущих настроек нажмите кнопку **OK**. Камера выполнит выход из меню с сохранением выбранных текущих параметров.
- 2 Для редактирования текущих настроек нажмите кнопку **INFO** на Шаре 1.
 - Таким образом курсор будет перемещен в список параметров высокоскоростного видео.
- 3 Выберите частоту кадров воспроизведения.
 - С помощью стрелок **Δ** **▽** выделите необходимую частоту кадров воспроизведения.
- 4 Нажмите кнопку **OK**, чтобы выбрать выделенный режим.
 - Фокусировка, экспозиция и баланс белого во время записи заблокированы.
 - Запись звука не выполняется.
 - Угол поля изображения немного сужается.
 - Во время записи нельзя изменить параметры диафрагмы, выдержки, а также коррекцию экспозиции, и чувствительность ISO.
 - Невозможно записывать или отображать тайм-коды.
 - Яркость может меняться при корректировке увеличения во время записи.
 - Отдельные видеоролики могут иметь размер до 4 Гб.

- Запись высокоскоростного видео не доступна, когда камера подключена к другому устройству по интерфейсу HDMI.
- Режим [☞ Стабилизация] > [M-IS] не доступен.
- Нельзя использовать функцию [Видео 📷].
- Режимы изображения [i-Enhance], [e-Portrait] и арт-фильтры недоступны.
- [Градация] имеет фиксированное значение [Градац. Нормально].
- Запись высокоскоростного видео недоступна при удаленной съемке, когда камера подключена к смартфону.

Съемка замедленного и ускоренного видео (Замедленные и ускоренные видеоролики)

Можно снимать замедленные и ускоренные видеоролики. В режиме записи можно устанавливать скорость записи 📷.

1 Нажмите кнопку [OK] для отображения панели управления LV super.

2 Кнопками $\Delta \nabla \langle \rangle$ выберите [☞ 📷].

3 С помощью переднего диска выберите [C4K] (пользовательский режим записи) (стр. 102), а затем нажмите кнопку [OK].

- Выбранный для настройки [Замедл./уск. воспр.] параметр можно изменить, нажав кнопку **INFO**. Выделив параметр [Замедл./уск. воспр.] с помощью $\langle \rangle$, используйте $\Delta \nabla$ для выбора коэффициента скорости воспроизведения и нажмите кнопку [OK]. Выбирайте высокий коэффициент для ускоренного воспроизведения видеороликов и низкий — для замедленного воспроизведения. Частота кадров меняется соответствующим образом.

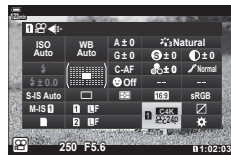

4 Нажмите кнопку [📷], чтобы начать съемку.

- Чтобы закончить запись, снова нажмите кнопку [📷].
- Видеоролик будет воспроизводиться с фиксированной скоростью и будет выглядеть как замедленный или ускоренный.
- Запись звука производится не будет.
- Арт-фильтры отменяются во всех режимах изображения.
- Режимы замедленной и ускоренной съемки — оба или один из них — не могут быть установлены при некоторых параметрах [☞ 📷].
- Величина выдержки ограничена и не может быть длиннее 1/24 с. Величина самой длинной выдержки меняется в зависимости от выбранного значения параметра [Частота Кадров].

Выбор режима вспышки (режим вспышки)

При фотосъемке с использованием совместимой с камерой вспышки можно выбирать режим работы вспышки посредством элементов управления камеры.

☞ «Выбор режима вспышки (Вспышка)» (стр. 86)

- 1 Нажмите кнопку **OK** для отображения панели управления LV super.
- 2 Кнопками **Δ ▽ ◀ ▶** выберите [Вспышка].
- 3 С помощью переднего диска выберите необходимый параметр.
 - Доступ к настройкам вспышки можно получить посредством панели управления LV super.



Вспышка

Настройка мощности вспышки (⚡)

Мощность вспышки можно отрегулировать, если объект является переэкспонированным или недоэкспонированным, несмотря на то, что экспозиция установлена правильно для остальной части кадра.

Коррекция вспышки доступна во всех режимах, кроме режима [⚡ Вручную] (ручная настройка).

- 1 Нажмите кнопку **OK** для отображения панели управления LV super.
- 2 Кнопками **Δ ▽ ◀ ▶** выберите [⚡].
- 3 С помощью переднего диска выберите необходимый параметр.













- Изменения интенсивности, выполненные во внешней вспышке, добавляются к настройкам, выполненным в камере.

Имеется возможность выбора способа обработки снимков во время съемки для оптимизации цвета, тона и других характеристик. Выбор можно делать из предустановленных режимов цвета в соответствии с объектом съемки или художественным замыслом. Контраст, резкость и другие установки можно изменять для каждого режима по-отдельности. Также можно добавлять художественные эффекты с помощью арт-фильтров. Арт-фильтры предоставляют возможность настройки дополнительных эффектов для рамки и тому подобное. Изменения, сделанные в отношении отдельных параметров, сохраняются независимо для каждого режима цвета и арт-фильтра.

- Условия данного пункта имеют силу как во время фотосъемки, так и во время записи видеороликов.

■ Параметры режима цвета

 i-Enhance	Камера корректирует цвет и контраст для получения оптимальных результатов в соответствии с типом объекта съемки (стр. 113).
 Яркий	Обеспечивает яркие цвета
 Естественный	Обеспечивает естественные цвета
 Пригл.	Подходит для снимков, которые будут впоследствии обрабатываться.
 Портрет	Оптимизирует цветовые оттенки кожи.
 Однотонный	Снимки сохраняются однотонными. Можно применять фильтры с цветовыми эффектами и выбрать цветовой тон (стр. 113).
 Польз.	Обеспечивает изменение параметров режима цвета для создания пользовательского варианта выбранного режима цвета.
 e-Portrait	Плавные переходы цветов кожи.
 Подводная съемка	Снимки обрабатываются для получения ярких цветов в подводных условиях. • Рекомендуется установить значение [Откл.] для параметра [↕+WB] (стр. 198) при выборе данного варианта.
 Создание цвета	Обеспечивает настройку оттенка и цвета в соответствии с художественной целью (стр. 108).

ART 1	Поп Арт	Использует настройки арт-фильтра. Также можно использовать художественные эффекты.
ART 2	Мягкий Фокус	
ART 3	Бледные Цвета	
ART 4	Светлые тона	
ART 5	Зернистость	
ART 6	Пинхол	
ART 7	Диорама	
ART 8	Кросс Процесс	
ART 9	Легкая Сепия	
ART 10	Резкие тона	
ART 11	Key Line	
ART 12	Акварель	
ART 13	Винтаж	
ART 14	Частичный Цвет	
ART 15	Bleach Bypass	
ART 16	Диффузионный фильтр	
🌙 ₁	Приглушенный *	Видеоролики записываются с помощью тоновой кривой, адаптированной для цветокоррекции.
🌙 ₂	OM-Log400 *	Видеоролики записываются с помощью логарифмической тоновой кривой для большей свободы во время цветокоррекции.

* Отображается в режиме видеоролика, если в Меню видео (стр. 162) для параметра [Настр. параметров] > [Режим Цвета] выбрано значение [Вкл.].

- Арт-фильтры могут применяться только к снимкам в формате JPEG. Значение [RAW+JPEG] выбирается автоматически вместо [RAW].
- В зависимости от места съемки результаты применения некоторых настроек могут быть незаметны, при этом в других случаях переходы цветовых тонов могут быть резкими или изображение может стать после обработки более «зернистым».



- Убрать или открыть режимы цвета можно с помощью пункта [Настр. Режимы Съемки] (стр. 191) в пользовательском меню .

1 Нажмите кнопку для отображения панели управления LV super.

2 Кнопками выберите [Режим Цвета].

Режим Цвета



- 3** С помощью переднего диска выберите необходимый параметр.
- В зависимости от выбранного варианта параметры режима цвета могут отображаться в панели управления LV super. Параметры можно настраивать по желанию (стр. 110–113).

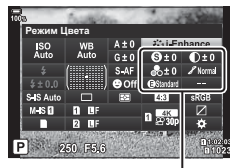

Изменяется в зависимости от выбранного режима

Настройка общего цвета (Создание цвета)

Допускается интуитивная корректировка насыщенности цвета и оттенка. Возможен выбор из 30 оттенков и 8 уровней насыщенности. Результат можно предварительно просмотреть на дисплее.

- Нажмите кнопку **OK** для отображения панели управления LV super.
- Кнопками **Δ ∇ <|>** выберите [Режим Цвета].
- Вращением переднего диска выделите [Создание цвета].
 - Пункт **[Color/Vivid]** появится на панели управления LV super.
- Выделите **[Color/Vivid]** стрелками **Δ ∇** и нажмите кнопку **OK**.
- Настройка насыщенности и оттенка.
 - Вращайте передний диск для настройки оттенка.
 - Вращайте задний диск для настройки насыщенности.
 - Для восстановления значений по умолчанию нажмите и удерживайте кнопку **OK**.
- Для сохранения изменений нажмите кнопку **OK**.
 - Сохранить внесенные изменения можно также полунажатием кнопки затвора.

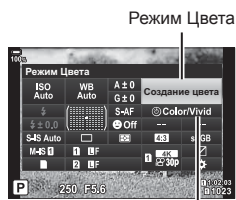

Color/Vivid



- При выборе для параметра качества изображения значения [RAW] фотоснимки сохраняются в формате RAW+JPEG (стр. 100, 142).
- Снимки, полученные с параметром [HDR] (стр. 152) или [Мультиэкспозиция] (стр. 154), сохраняются в соответствии с настройкой [Естественный].
- Параметр [Создание цвета] можно назначить элементу управления камеры. Доступ к нему может осуществляться посредством клавиши, назначенной в настройках [Мульти-функ.] (стр. 124) с помощью опции [Функция Кнопки] (стр. 116).

Делайте черно-белые фото, оставляя объекты, соответствующие выбранному оттенку, в цвете. Например, можно сделать черно-белый снимок, оставив в цвете только красные оттенки. Результаты можно предварительно просмотреть на дисплее.

Функция [Частичный Цвет] относится к параметрам арт-фильтра.

Настройка параметров функции допускается, когда она выбрана для режима цвета. Возможен выбор одного из трех фильтров «Оставить цвет» (с I по III).

- 1 Нажмите кнопку \odot для отображения панели управления LV super.
- 2 Кнопками $\Delta \nabla \triangleleft \triangleright$ выберите [Режим Цвета].

Режим Цвета



- 3 С помощью переднего диска выберите [ART14I], [ART14II] или [ART14III].

- Параметры [Color] и [Эффект] отобразятся на панели управления LV super.

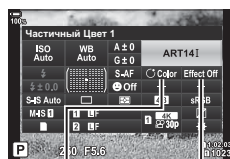

\odot Цвет Эффект

- 4 С помощью кнопок со стрелками $\Delta \nabla$ выберите [\odot Color] и нажмите кнопку \odot .
 - На дисплее появится цветовой круг.

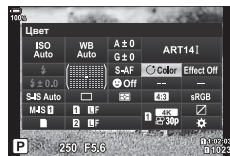

- 5 Выберите цвет с помощью дисков.

- 6 Для сохранения изменений нажмите кнопку \odot .

- Сохранить внесенные изменения можно также полужатием кнопки затвора.

Точная настройка резкости

(Резкость)

Обеспечивает настройку резкости изображения. Линии контура могут быть усилены для получения четкого и чистого снимка. Настройки сохраняются отдельно для каждого режима цвета.

- 1 Нажмите кнопку **OK** для отображения панели управления LV super.
- 2 Кнопками **Δ ▽ <▷** выберите [Резкость].
- 3 С помощью переднего диска выберите необходимый параметр.



Точная настройка контраста

(Контраст)

Обеспечивает настройку контраста изображения. Увеличение контраста усиливает разницу между светлыми и темными областями для получения более интенсивного, отчетливого снимка. Настройки сохраняются отдельно для каждого режима цвета.

- 1 Нажмите кнопку **OK** для отображения панели управления LV super.
- 2 Клавишами **Δ ▽ <▷** выберите [Контраст].
- 3 С помощью переднего диска выберите необходимый параметр.



Точная настройка насыщенности

(Насыщен.)

Обеспечивает настройку цветовой насыщенности. Увеличение насыщенности делает снимки более яркими. Настройки сохраняются отдельно для каждого режима цвета.

- 1 Нажмите кнопку **OK** для отображения панели управления LV super.
- 2 Кнопками **Δ ▽ <▷** выберите [Насыщен.].
- 3 С помощью переднего диска выберите необходимый параметр.



Обеспечивает настройку яркости и затенения. Приближает характеристики снимков к тому, что наблюдается, например, при увеличении яркости всего снимка в целом. Настройки сохраняются отдельно для каждого режима цвета.

- 1 Нажмите кнопку **OK** для отображения панели управления LV super.
- 2 Кнопками **Δ** **∇** **◀** **▶** выберите [Градации].

Градации



- 3 С помощью переднего диска выберите необходимый параметр.

<p>Авто (Осв. Теней)</p>	<p>Разделение изображения на детализированные участки с отдельной настройкой яркости для каждого из них. Эта настройка эффективна в случае изображений с участками большой контрастности со слишком яркими оттенками белого или слишком темными оттенками черного цвета.</p>
<p>Нормально (Градац. Нормально)</p>	<p>Оптимальное затенение. Рекомендуется для большинства условий.</p>
<p>Высок (Градац. Выс. Ключ)</p>	<p>Используется тон, подходящий для яркого объекта.</p>
<p>Низкий (Градац. Низк. Ключ)</p>	<p>Используется тон, подходящий для темного объекта.</p>

Применение эффектов фильтра к монохромным изображениям (Цветной фильтр)

Эффекты цветного фильтра можно добавлять при выборе для цветового режима значения [Однотонный] (стр. 106). В зависимости от цвета объекта эффекты цветного фильтра могут увеличить яркость объекта или контраст. Оранжевый цвет добавляет больше контраста, чем желтый, красный больше, чем оранжевый. Зеленый является оптимальным выбором для портретов и других подобных снимков.

- 1 Нажмите кнопку **OK** для отображения панели управления LV super.
- 2 Кнопками **Δ ▽ ◀ ▶** выберите [Режим Цвета].
- 3 Выберите [Однотонный] с помощью переднего диска.
- 4 Кнопками **Δ ▽ ◀ ▶** выберите [Цветной фильтр].

Цветной фильтр



- 5 С помощью переднего диска выберите необходимый параметр.

N:Нет	Без применения эффекта фильтра.
Ye:Желтый	Воспроизводит четкие очертания белого облака на естественно синем небе.
Or:Оранжевый	Слегка акцентирует синее небо или свет солнца на закате.
R:Красный	Еще больше выделяет синее небо или осеннюю листву.
G:Зеленый	Добавляет теплые тона для кожи на портретах. Зеленый фильтр также подчеркивает красные тона губной помады.

Настройка тона монохромного изображения (Монохром)

Добавляет цветовой оттенок на черно-белые фотографии в режиме цвета [Однотонный] (стр. 106).

- 1 Нажмите кнопку **OK** для отображения панели управления LV super.
- 2 Кнопками **Δ ∇ <D>** выберите [Режим Цвета].
- 3 Выберите [Однотонный] с помощью переднего диска.
- 4 Кнопками **Δ ∇ <D>** выберите [Монохром].

Монохром



- 5 С помощью переднего диска выберите необходимый параметр.

N:Нормальный	Создает обычное черно-белое изображение.
S:Сепия	Позволяет снимать в однотонном режиме с оттенком сепия.
B:Синий	Позволяет снимать в однотонном режиме с синим оттенком.
P:Пурпурный	Позволяет снимать в однотонном режиме с пурпурным оттенком.
G:Зеленый	Позволяет снимать в однотонном режиме с зеленым оттенком.

Настройка эффектов i-Enhance (Эффект)

Позволяет выбирать величину воздействия эффекта i-Enhance, если для режима цвета выбрано значение [i-Enhance] (стр. 106).

- 1 Нажмите кнопку **OK** для отображения панели управления LV super.
- 2 Кнопками **Δ ∇ <D>** выберите [Эффект].

Эффект



- 3 С помощью переднего диска выберите необходимый параметр.

Низкий (Эффект: низкий)	Применение к изображениям низкого значения эффекта i-Enhance.
Стандартный (Эффект: стандартный)	Применение к изображениям стандартного значения эффекта i-Enhance.
Высокий (Эффект: высокий)	Применение к изображениям высокого значения эффекта i-Enhance.

Выбор формата цветопередачи

(Цвет. Простр.)

Выбор формата позволяет обеспечить правильную цветопередачу при воспроизведении снимков на мониторе или при печати на принтере.

Эта функция эквивалентна функции [Цвет. Простр.] (стр. 199) в

☛ Пользовательском меню **G**.

- 1 Нажмите кнопку **OK** для отображения панели управления LV super.
- 2 Кнопками **Δ ▽ < >** выберите [Цвет. Простр.].



Цвет. Простр.

- 3 С помощью переднего диска выберите необходимый параметр.

sRGB	Общепринятым является стандартное цветовое пространство систем Windows. Оно имеет широкое распространение на мониторах, принтерах, цифровых камерах и в компьютерных приложениях. Эта настройка рекомендуется в большинстве ситуаций.
AdobeRGB	Стандартное цветовое пространство, разработанное компанией Adobe Systems Inc. Оно позволяет воспроизводить более широкий цветовой диапазон, нежели sRGB. Точная цветопередача доступна только в программах и на устройствах (мониторы, принтеры и т. д.), которые поддерживают данный стандарт. Нижнее подчеркивание («_») добавляется в начало имени файла (например, «_xxx0000.jpg»).

- [AdobeRGB] недоступно в режиме HDR или видеоролика (📹) или когда в качестве режима цвета выбран арт-фильтр.

Изменение яркости светлых и темных зон

(Упр. светами и тенями)

Позволяет настраивать яркость отдельно для светлых и темных зон, а также полутонов. Предоставляет более широкое управление экспозицией по сравнению с одной только коррекцией экспозиции. Можно выборочно делать светлые зоны темнее или темные зоны светлее.

- 1 Нажмите кнопку **OK** для отображения панели управления LV super.



Упр. светами и тенями

- 2 Кнопками **Δ** **∇** **<** **>** выберите [Упр. светами и тенями] и нажмите кнопку **OK**.

- 3 Нажмите кнопку **INFO** button для выбора необходимого диапазона тонов.

- Диапазон тонов меняется при каждом нажатии кнопки.

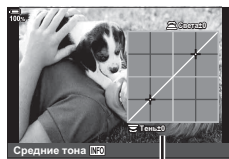

Выбранный диапазон тонов

- 4 Вращением дисков выберите необходимые настройки.

- **[Тени и света.]** выбрано

Позволяет настраивать светлые зоны передним диском, а темные зоны задним диском.

- **[Средние тона]** выбрано

Используйте передний или задний диск.

- Нажмите и удерживайте кнопку **OK** для восстановления формы кривой по умолчанию.

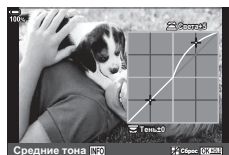

- 5 Для сохранения изменений нажмите кнопку **OK**.

- Сохранить внесенные изменения можно также полунажатием кнопки затвора.

- Функцию [Упр. светами и тенями] можно назначить кнопке. Выберите [Мульти-функ.] (стр. 124) для параметра [Функция Кнопки] (стр. 116).

Кнопкам можно назначать другие действия вместо уже существующих у них функций. Функции, назначенные с помощью настройки [📷 Функция Кнопки], действуют только при фотосъемке (стр. 189). Функции, назначенные с помощью настройки [📹 Функция Кнопки] действуют в режиме 📹 (видеоролик) (стр. 164).

■ Настраиваемые элементы управления

Значок	Кнопка	Функция по умолчанию
	Кнопка (коррекция экспозиции)	(коррекция экспозиции)
	Кнопка (видеоролик)	REC (запись видео)
	Кнопка (LV)	(выбор способа отображения)
	Кнопка AEL/AFL	(блокировка фокусировки/экспозиции)
	Кнопка ISO	ISO (чувствительность ISO)
	Кнопки со стрелками	[:::] (положение мишени АФ)
	Кнопки со стрелками (вправо)* ¹	Фотоснимок: (вспышка) Видеоролик: W↔T (Электрон. зум)* ²
	Кнопки со стрелками (вниз)* ¹	Фотоснимок: (серийная съемка/ съемка с автоспуском) Видеоролик: ББ (баланс белого)
	Кнопка «Баланс белого по эталону»	Фотоснимок: (баланс белого по эталону) Видеоролик: PEAK (Конт.коррект.)
	Кнопка Репетира	Фотоснимок: (репетир) Видеоролик: (увеличить)
	Кнопка B-Fn1 на приобретаемом отдельно держателе аккумулятора	ISO (чувствительность ISO)
	Кнопка B-Fn2 на приобретаемом отдельно держателе аккумулятора	(блокировка фокусировки/экспозиции)
	Кнопки со стрелками на приобретаемом отдельно держателе аккумулятора	Фотоснимок: [:::] (положение мишени АФ) Видеоролик: /[:::]/ (Быстр. функц.)
	Кнопка со стрелкой (вправо) на приобретаемом отдельно держателе аккумулятора* ³	Фотоснимок: (вспышка) Видеоролик: W↔T (Электрон. зум)* ²
	Кнопка со стрелкой (вниз) на приобретаемом отдельно держателе аккумулятора* ³	Фотоснимок: (серийная съемка/ съемка с автоспуском) Видеоролик: ББ (баланс белого)
	Кнопка L-Fn (кнопки, отвечающие за фокусировку объектива)	АФ Стоп

*¹ Для того чтобы использовать кнопки со стрелками и в соответствии с назначенными им функциями, выберите для [] (кнопка со стрелками) значение [Быстр. функц.].

*² Доступно только для объективов с механическим зумом.

*³ Для того чтобы использовать кнопки со стрелками и на держателе аккумулятора в соответствии назначенными им ролями, выберите для [] значение [Быстр. функц.].

Для изменения функции назначенной кнопке выполните следующие действия.

- 1 Нажмите кнопку **OK** для отображения панели управления LV Super.
- 2 Кнопками **△ ▽ ◀ ▶** выберите [Функция Кнопки], а затем нажмите кнопку **OK**.

- [Функция Кнопки] из Пользовательского меню **B1** (стр. 189) отображается в режиме фотосъемки, а [Функция Кнопки] из пункта настройки [Кнопка/Диск/Переключатель] (стр. 164) отображается в режиме съемки видеоролика.

















Функция Кнопки









- 3 Выделите нужный элемент управления с помощью кнопок со стрелками **△ ▽** и нажмите кнопку **▷**.
- 4 Выделите функцию с помощью кнопок **△ ▽** и нажмите кнопку **OK**, чтобы назначить эту функцию выбранному элементу управления.

- Доступные функции различаются в зависимости от кнопки.









■ Доступные действия









Действия	Функция
AF Стоп	Приостанавливает автофокусировку. Фокусировка блокируется, а автофокусировка приостанавливается при нажатии элемента управления. Применимо только для кнопок объективов L-Fn .
AEL/AFL (AFL)	Блокирование фокусировки и/или экспозиции. При использовании для блокирования экспозиции элемент управления блокирует экспозицию при первом нажатии, и разблокирует ее при втором нажатии. Поведение элемента управления настраивается с помощью пункта [AEL/AFL] в Пользовательском меню A1 (стр. 207).
REC (запись видео)	Элемент управления функционирует как кнопка записи видеоролика. Нажатие запускает или останавливает запись.
Быстр. функц. ([Fn]/[Fn]/[Fn])	Позволяет присваивать действия кнопкам со стрелками (△ ▽ ◀ ▶). Можно назначить следующие действия: ◀ кнопка: [Fn] (выбор мишени Af) △ кнопка: [Fn] (коррекция экспозиции) ▷ кнопка: [Fn] (вспышка) / Электрон. зум (Видеоролик) ▽ кнопка: [Fn] (режим работы затвора) (фотоснимок) / ББ (видеоролик) • Кнопкам ▷ и ▽ можно назначить другие функции.
Репетир (Fn)	Фиксирует выбранную величину диафрагмы. Это позволяет оценить глубину поля резкости. При нажатии этой кнопки диафрагма прикрывается до текущего выбранного значения. Параметры репетира можно выбрать с помощью пункта [Fn Настройки] в Пользовательском меню D2 (стр. 193). • Это действие доступно только для настройки [Функция Кнопки].

Действия	Функция
 (баланс белого по эталону)	<p>Позволяет замерять величину для баланса белого по эталону (стр. 94, 95).</p> <p>Для того чтобы выполнить замер баланса белого во время фотосъемки, поместите в кадр эталонный объект (лист белой бумаги или что-то подобное), нажмите и удерживайте элемент управления, а затем нажмите кнопку спуска. После этого отобразится список параметров баланса белого по эталону, из которого можно выбрать место для сохранения нового значения.</p> <p>Для того чтобы выполнить замер баланса белого во время записи видеоролика, поместите в кадр эталонный объект (лист белой бумаги или что-то подобное) и нажмите кнопку. После этого отобразится список параметров баланса белого по эталону, из которого можно выбрать место для сохранения нового значения.</p>
Выбор Зоны Аф ([:::])	<p>Можно выбирать режим (стр. 69) и расположение мишени Аф (стр. 72). Нажмите элемент управления для просмотра окна выбора мишени Аф.</p> <p>С помощью переднего или заднего диска выберите режим мишени Аф, используйте мультиселектор или кнопки со стрелками, чтобы выбрать расположение мишени Аф.</p> <ul style="list-style-type: none"> • Элементы управления для данного действия можно изменить. <ul style="list-style-type: none">   Пользовательское меню A2 > [:::] Выбрать настройки экрана] (стр. 213)
[:::] Нач. полож. (АФ начальное положение) ([:::] 	<p>Вызов ранее сохраненных настроек «начального положения» для [Реж.Автофок.], [Реж. мишени Аф] и [Мишень Аф].</p> <p>Нажмите элемент управления, чтобы вызвать сохраненные настройки, а затем нажмите его еще раз, чтобы восстановить настройки, которые действовали ранее. Настройки начального положения сохраняются с помощью пункта [:::] Уст. нач. пол.] в  Пользовательском меню A2 (стр. 212).</p> <ul style="list-style-type: none"> • Это действие доступно только для настройки [ Функция Кнопки]. • Можно сохранять отдельные начальные положения для вертикальной и горизонтальной ориентации с помощью функции [ Ориентация компон. [:::]] (стр. 216) в  Пользовательском меню A2.
Рф (переключение Аф/Рф)	<p>Реализует переключение между Аф и Рф. При первом нажатии выбирается Рф, повторное нажатие выполняет возврат к предыдущему режиму. Режим фокусировки можно также выбирать, удерживая эту кнопку нажатой и вращая диск.</p> <p>Этот параметр является недействительным во время фотосъемки, если для функции [Функ-я перекл.  Fn] выбрано значение [режим2] (стр. 225).</p> <p>Аналогично данный параметр является недействительным во время видеосъемки, если для функции [Функ-я перекл.  Fn] выбрано значение [режим2] (стр. 164).</p>
RAW  (качество RAW)	<p>Выполняет переключение между настройками RAW + JPEG и JPEG [ . Нажатие элемента управления переключает RAW или JPEG на RAW + JPEG или RAW + JPEG на JPEG.</p> <p>Помимо этого можно настроить качество изображения, удерживая эту кнопку нажатой и вращая диск</p> <ul style="list-style-type: none"> • Это действие доступно только для настройки [ Функция Кнопки].

Действия	Функция
Тест Снимок  ТЕСТ	Позволяет сделать тестовый снимок. Можно просматривать результаты действия выбранных настроек на фактическом фотоснимке. Если удерживать элемент управления нажатым при нажатии кнопки спуска, можно просматривать получившийся результат, но снимок не будет сохраняться на карту памяти. • Это действие доступно только для настройки  Функция Кнопки .
Польз. режим C1–C4	Вызовите настройки выбранного пользовательского режима. Нажмите элемент управления один раз, чтобы вызвать сохраненные настройки, нажмите его еще раз, чтобы восстановить настройки, которые действовали ранее (стр. 58). Элемент управления продолжает выполнять данную функцию, после того как с помощью диска выбора режимов выбран пользовательский режим. • Это действие доступно только для настройки  Функция Кнопки .
Экспозиция  	Позволяет настраивать экспозицию. Удерживайте нажатым элемент управления и вращайте передний или задний диск. Или нажмите эту кнопку для вызова настроек, а затем вращайте диски. Доступные настройки зависят от режима съемки: [P]: С помощью переднего или заднего диска, или кнопок со стрелками <D> установите коррекцию экспозиции. Кнопками $\Delta \nabla$ выполните переключение программы. [A]: С помощью переднего или заднего диска, или кнопок со стрелками <D> установите коррекцию экспозиции. Кнопками $\Delta \nabla$ настройте диафрагму. [S]: С помощью переднего или заднего диска, или кнопок со стрелками <D> установите коррекцию экспозиции. Кнопками $\Delta \nabla$ настройте выдержку. [M]: С помощью заднего диска или кнопок со стрелками $\Delta \nabla$ установите величину выдержки. С помощью переднего диска или кнопок <D> установите диафрагму. [B]: С помощью заднего диска или кнопок со стрелками $\Delta \nabla$ выполните переключение между съемкой с ручной выдержкой по времени и комбинированной фотосъемкой в реальном времени. С помощью переднего диска или кнопок <D> настройте диафрагму. * С информацией о настройке выдержки, когда для параметра [ISO] выбрано значение [ABTO] (стр. 75, 91), можно ознакомиться в разделе «Настройка коррекции экспозиции» (стр. 68).
Цифровой телеконв. ()	Позволяет включать или выключать цифровой телеконвертер (стр. 143). Первое нажатие приводит к увеличению масштаба, а повторное к его уменьшению.
Корр. трапец. искр. ()	Нажатие элемента управления позволяет просматривать настройки (стр. 156). После изменения настроек нажмите элемент управления еще один раз для выхода. Чтобы отменить коррек. трапец. искр., нажмите и удерживайте элемент управления. • Это действие доступно только для настройки  Функция Кнопки .

Действия	Функция
Корр. «рыбий глаз» (👁)	Позволяет выполнять коррекцию «рыбий глаз» (стр. 248). Однократное нажатие включает коррекцию «рыбий глаз». Повторное нажатие его отключает. Удерживайте кнопку и вращайте передний или задний диск, чтобы выбрать для параметра [Угол] значение 1, 2 или 3. • Это действие доступно только для настройки [📷 Функция Кнопки].
Увеличить (Q)	Первое нажатие элемента управления приводит к увеличению масштаба кадра, второе нажатие — к его уменьшению (стр. 73). При нажатии на элемент управления в третий раз выполняется выход из режима масштабирования; чтобы убрать рамку масштабирования, нажмите и удерживайте элемент управления. Используйте мультиселектор, сенсорные элементы управления или кнопки со стрелками (△ ▽ ◀ ▶) для выбора положения рамки масштабирования.
HDR (HDR)	Включает режим HDR (стр. 152). Первое нажатие включает HDR. Повторное нажатие его отключает. Удерживайте эту кнопку и вращайте передний или задний диск для изменения настроек HDR, включая брекетинг HDR. • Это действие доступно только для настройки [📷 Функция Кнопки].
Брекет. (BKT)	Включает брекетинг (стр. 146). Первое нажатие включает брекетинг. Повторное нажатие его отключает. Удерживайте эту кнопку нажатой и вращайте передний или задний диск, чтобы изменить настройки [Брекетинг]. • Это действие доступно только для настройки [📷 Функция Кнопки].
ISO	Позволяет изменять настройки [ISO] (стр. 75). Удерживайте нажатым элемент управления и вращайте передний или задний диск. Или нажмите эту кнопку для вызова настроек, а затем вращайте диски. С помощью переднего или заднего диска, или кнопок со стрелками ◀ ▶ внесите необходимые изменения в настройки.
ББ (баланс белого)	Позволяет изменять настройки [ББ] (стр. 94). Удерживайте нажатым элемент управления и вращайте передний или задний диск. Или нажмите эту кнопку для вызова настроек, а затем вращайте диски. С помощью переднего или заднего диска, или кнопок со стрелками ◀ ▶ внесите необходимые изменения в настройки.
Мульти-функ.	Реализует настройку элемента управления для использования в качестве многофункциональной кнопки (стр. 124). Удерживайте элемент управления нажатым и вращайте передний или задний диск, чтобы выбрать выполняемую функцию. Выбранную функцию можно будет выполнять нажатием элемента управления.
Конт.коррекц. (PEAK)	Реализует включение или выключение коррекции контуров для фокусировки (стр. 221). Нажмите элемент управления первый раз, чтобы включить коррекцию контуров, и второй раз, чтобы ее отключить. Если коррекция контуров включена, ее параметры (цвет, величина) можно посмотреть, нажав кнопку INFO .

Действия	Функция
 Отобр. уровня ()	<p>Позволяет отображать индикатор цифрового уровня. Полосный индикатор уровня экспозиции отображается в функции видеоискателя. Для выхода нажмите элемент управления еще раз. Эта функция действует в случае, когда значение [Стиль 1] или [Стиль 2] указано для параметра [Стиль ЭВИ] (стр. 246) в  Пользовательском меню 1.</p>
<input type="checkbox"/> Выбор просмотра (выбор способа отображения)	<p>Реализует переключение между съемкой с помощью видеоискателя и визированием по экрану. Если значение [Откл.] выбрано для настройки [Автоперекл. ЭВИ] (стр. 202), отображение переключается между видеоискателем и монитором. Нажмите и удерживайте элемент управления, чтобы посмотреть параметры [Автоперекл. ЭВИ].</p>
Симул-я опт. видеоиск. ()	<p>Включает функцию [Симул-я опт.видоиск.] (стр. 203). Первое нажатие включает симуляцию оптического видеоискателя. Повторное нажатие отключает ее.</p> <ul style="list-style-type: none"> • Это действие доступно только для настройки [ Функция Кнопки].
Ограничит. Аф (AFLimit)	<p>Включает ограничитель Аф (стр. 187). Первое нажатие включает [Ограничит. Аф]. Повторное нажатие его отключает. Удерживайте кнопку и вращайте передний или задний диск для выбора из трех сохраненных настроек.</p> <ul style="list-style-type: none"> • Это действие доступно только для настройки [ Функция Кнопки].
Предустан. РФ (PreMF)	<p>Позволяет включать или отключать параметр [Реж.Автофок.] > [Предустан. РФ] (стр. 64). Первое нажатие включает предустановленную ручную фокусировку, а второе нажатие восстанавливает прежний режим фокусировки. Выбрать [Реж.Автофок.] можно по-другому, удерживая элемент управления и вращая диск.</p> <p>Этот параметр является недействительным во время фотосъемки, если для функции [Функ-я перекл.  Fn] выбрано значение [режим2] (стр. 225).</p> <p>Аналогично данный параметр является недействительным во время видеосъемки, если для функции [Функ-я перекл.  Fn] выбрано значение [режим2] (стр. 164).</p>
Настройка объектива (ExifОбектив)	<p>Выполняет вызов ранее сохраненных данных объектива (стр. 245). Вызываются сохраненные данные текущего объектива после его замены или после других подобных операций.</p>
Режим IS (IS)	<p>Реализует включение или отключение [Стабилизации] (стр. 97). Первое нажатие задает значение [Откл.], а повторное нажатие включает стабилизацию. Удерживайте элемент управления нажатым и вращайте передний или задний диск для доступа к настройкам [Стабилизации].</p>
Скан. мерцания ()	<p>Позволяет настраивать параметры [Скан. мерцания] (стр. 168, 240). Нажатие элемента управления устанавливает режим [Вкл.]. Можно настраивать выдержку для получения оптимальных результатов при просмотре полосного индикатора на дисплее. Повторное нажатие элемента управления вызывает отображение информации о съемке и обеспечивает доступ к другим настройкам. Нажатие и удерживание элемента управления задает значение [Откл.] для параметра [Скан. мерцания].</p>

Действия	Функция
 Блокировка (блокировка элементов сенсорного управления)	<p>Обеспечивает блокирование сенсорных элементов управления. Нажмите и удерживайте кнопку для блокирования сенсорных элементов управления. Повторное выполнение этого действия приводит к их разблокированию.</p> <ul style="list-style-type: none"> Эту функцию можно назначить только кнопкам \triangleright и ∇. Сначала необходимо установить для параметра [$\blacktriangleleft\blacktriangleright$] значение [Быстр. функц.].
Электрон. зум (W↔T)	<p>Позволяет активировать зум-объективы с электроприводом. После нажатия элемента управления кнопками со стрелками выполните увеличение или уменьшение масштаба. Для уменьшения масштаба используйте кнопку со стрелкой Δ или \triangleright, а для увеличения масштаба используйте кнопки ∇ или \triangleleft.</p> <ul style="list-style-type: none"> Эту функцию можно назначить только кнопкам \triangleright и ∇. Сначала необходимо установить для параметра [$\blacktriangleleft\blacktriangleright$] значение [Быстр. функц.].
Вспышка (⚡)	<p>Позволяет настроить параметры вспышки (стр. 86). При первом нажатии происходит отображение параметров вспышки, а при повторном нажатии выполняется выбор выделенного параметра и выход из настройки. Выделять параметры можно с помощью переднего или заднего диска или кнопок со стрелками $\triangleleft\triangleright$.</p> <ul style="list-style-type: none"> Эту функцию можно назначить только кнопкам \triangleright и ∇. Сначала необходимо установить для параметра [$\blacktriangleleft\blacktriangleright$] значение [Быстр. функц.]. Это действие доступно только для настройки  Функция Кнопки].
 /  (серийная съемка/съемка с автоспуском)	<p>Позволяет настроить режим работы затвора (серийная съемка/съемка с автоспуском) (стр. 78). Нажмите кнопку, чтобы отобразить параметры режима работы затвора, а затем выберите необходимый режим с помощью переднего или заднего диска или кнопок со стрелками $\triangleleft\triangleright$.</p> <ul style="list-style-type: none"> Эту функцию можно назначить только кнопкам \triangleright и ∇. Сначала необходимо установить для параметра [$\blacktriangleleft\blacktriangleright$] значение [Быстр. функц.]. Это действие доступно только для настройки  Функция Кнопки].
Съемка в режиме Live ND (NR)	<p>Включите фильтр Live ND (стр. 160). Первое нажатие включает функцию [Съемка Live ND]. Повторное нажатие ее отключает. Удерживайте эту кнопку нажатой и вращайте передний или задний диск, чтобы изменить настройки функции [Съемка Live ND].</p> <ul style="list-style-type: none"> Это действие доступно только для настройки  Функция Кнопки].
 Выбор лица ()	<p>Выберите лицо, на которое нужно навести фокус, если камера обнаружила несколько объектов портретной фотосъемки. Нажатием кнопки выбирается лицо, расположенное рядом с мишенью Аф. Если для режима мишени Аф установлено значение  (все мишени), нажатием кнопки выбирается лицо, расположенное рядом с центром кадра. Для того чтобы навести фокус на другое лицо, удерживайте кнопку и поворачивайте передний или задний диск. Такую настройку можно использовать и во время записи видеоролика.</p>

Действия	Функция
☺ Приоритет лиц (☺)	Если для параметра [☺ Приоритет лиц] (стр. 92) выбрано значение [Приоритет Лиц Вык], нажатием кнопки выбирается [Приоритет Лиц Вык]; для восстановления выбранных ранее настроек нажмите кнопку еще раз. Для того чтобы изменить параметр, отображаемый в меню [☺ Приоритет лиц], удерживайте кнопку нажатой и вращайте передний или задний диск.
Увеличить LV (Boost)	Если для параметра [Увеличить LV] (стр. 192) установлено значение [Откл.], нажатием кнопки выбирается значение [Вкл.1]. Если выбрано значение, отличное от [Откл.], нажатием кнопки выбирается значение [Откл.]; для восстановления выбранных ранее настроек нажмите кнопку еще раз. Для того чтобы выбрать настройку для функции [Увеличить LV], удерживайте элемент управления нажатым и вращайте передний или задний диск. <ul style="list-style-type: none"> • Это действие доступно только для настройки [📷 Функция Кнопки].
Блокировка кольца фокусировки (🔒)	Фокусировочное кольцо объектива отключается первым нажатием элемента управления и включается вторым нажатием. Этот параметр доступен, когда для режима [Реж.Автофок.] установлено значение [S-AF MF], [C-AF MF], [Pф], [C-AF+TR MF], [PreMF] или [📷AF MF]. Часть MF индикатора режима автофокусировки отображается серым цветом, когда отключено кольцо. Если объектив оснащен переключателем Pф (ручнойфокусировки), кнопка не действует, когда фокусировочное кольцо находится в положении Pф (ближе к корпусу камеры). Блокировка фокусировочного кольца отключается после отключения камеры или установки другого объектива.
Видеоролик (📺)	Позволяет увеличивать или уменьшать масштаб с помощью телеконвертера для видео (стр. 125). Первое нажатие элемента управления вызывает отображение рамки масштабирования, а повторное нажатие приводит к уменьшению масштаба. При нажатии на элемент управления в третий раз выполняется выход из режима масштабирования; чтобы убрать рамку масштабирования, нажмите и удерживайте элемент управления. Используйте мультиселектор, сенсорные элементы управления или кнопки со стрелками (Δ ▽ ◀ ▶) для выбора положения рамки масштабирования. <ul style="list-style-type: none"> • Это действие доступно только для параметра [📷 Функция Кнопки].
S-AF	Позволяет выполнять фокусировку с помощью [S-AF]. Нажмите элемент управления для выполнения фокусировки. Фокусировка блокируется во время нажатия на элемент управления. <ul style="list-style-type: none"> • Это действие доступно только для параметра [📷 Функция Кнопки].
Откл.	Элемент управления не используется.

■ Использование многофункциональных параметров (Мульти-функ.)

Позволяет назначать несколько функций для одной кнопки.

- Чтобы использовать мульти-функцию, необходимо сначала назначить функцию [Мульти-функ.] элементу управления камеры с помощью [Функция Кнопки] (стр. 116).

Выбор функции

- 1 Удерживайте нажатой кнопку, которой назначена настройка [Мульти-функ.] и вращайте передний или задний диск.
 - Вращайте диск, пока не будет выделена необходимая функция. Отпустите кнопку, чтобы выполнить присвоение выбранной функции.
- 2 Нажмите кнопку, которой назначена настройка [Мульти-функ.].
- 3 Настройте параметры.

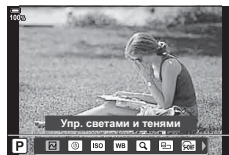



Кнопку мульти-функции можно использовать для следующих действий:



Упр. светами и тенями	Настройте яркость с помощью переднего или заднего диска. Нажмите кнопку INFO и выберите диапазон тонов (светлые зоны, темные зоны, полутона).
Создание цвета	С помощью переднего диска настройте цветовой тон, а с помощью заднего диска насыщенность..
ISO	Выберите настройку с помощью переднего или заднего диска.
ББ	
Увеличить	Приводит к отображению границы масштабирования.
Пропорции Кадра	Выберите настройку с помощью переднего или заднего диска.
Симул-я опт. видеоиск.	Нажмите на кнопку для включения или отключения функции.
Конт.коррекц.	

- Можно выбирать из отображающихся параметров. Пользовательское меню **D1** > [Настр.сложных функций] (стр. 191)

■ Настройка масштабирования во время видеосъемки (Видеоролик)

Также можно увеличивать выбранную область кадра во время видеозаписи без использования элементов управления объектива. Используйте эту возможность для моментальной съемки крупных планов или широкоугольной съемки. Для выбора области масштабирования и съемки крупных планов или широкоугольной видеосъемки используйте кнопки или сенсорные элементы управления.

Функция [Видео ] является параметром настройки [ Функция Кнопки]. Она включается и отключается с помощью кнопки, поэтому ее необходимо назначить элементу управления с помощью [ Функция Кнопки] (стр. 116).

- Данная функция недоступна, если для параметра [ <=>] > [Разрешение видео] выбрано значение [4K] или [C4K].
- Функцию нельзя использовать для съемки высокоскоростного видео.
- Функцию [Видео ] нельзя использовать вместе с функцией [Цифровой телеков.] (стр. 143).





Использование [Видео]

1 Нажмите кнопку, которой назначена функция [Видео].

- Кадр появится в центре дисплея.



2 Поместите кадр в нужное место.

- Используйте мультиселектор, сенсорные элементы управления или кнопки со стрелками (   ) для выбора положения кадра.
- Чтобы изменить положение центра, нажмите на мультиселектор один раз или нажмите и удерживайте кнопку .

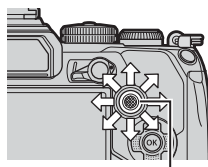

Мультиселектор

3 Нажмите еще раз кнопку, которой назначена функция [Видео].

- Камера увеличит выбранную область до размера всего дисплея.
- Для возврата к рамке масштабирования нажмите кнопку, которой назначена функция [Видео ] в третий раз.

4 Для выхода из режима масштабирования нажмите кнопку один раз или нажмите и удерживайте кнопку, которой назначена функция [Видео].

3 Воспроизведение

Отображение информации во время просмотра

Информация о просматриваемом изображении

Упрощенное представление

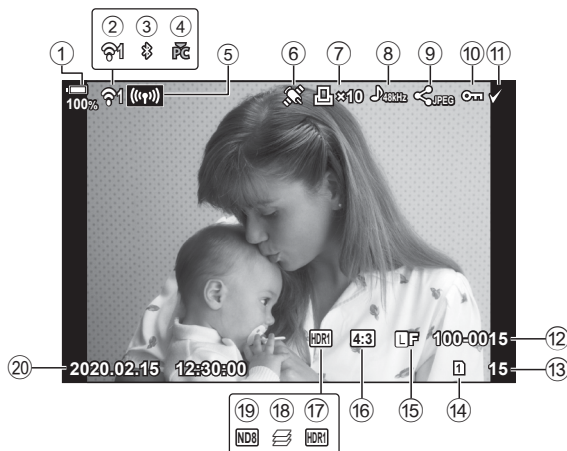

Общее представление

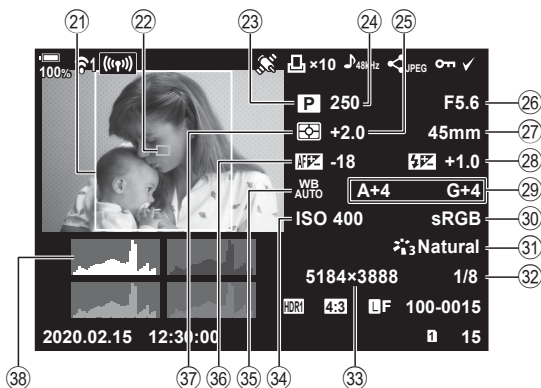

- | | |
|---|--|
| <ul style="list-style-type: none"> ① Уровень заряда аккумулятора ... стр. 32 ② Состояние подключения к беспроводной сети стр. 251, 262 ③ Активное подключение Bluetooth® стр. 252 ④ Активное подключение к компьютеру (Wi-Fi) стр. 262 ⑤ Подключение к беспроводной сети стр. 253, 276 ⑥ Индикатор данных GPS стр. 260 ⑦ Порядок печати
Количество экземпляров стр. 134 ⑧ Запись звука стр. 136 ⑨ Порядок обмена стр. 132 ⑩ Защита стр. 131 ⑪ Выбранное изображение стр. 133 ⑫ Номер файла стр. 200 ⑬ Номер кадра ⑭ Разъем для воспроизведения стр. 243 ⑮ Качество изображения ... стр. 100, 142 ⑯ Соотношение сторон стр. 98 ⑰ Изображение HDR стр. 152 | <ul style="list-style-type: none"> ⑱ Наложение фокуса стр. 149 ⑲ Фильтр Live ND стр. 160 ⑳ Дата и время стр. 33 ㉑ Граница соотношения сторон ... стр. 98 ㉒ Отображение мишени Аф стр. 69 ㉓ Режим съемки стр. 41–60 ㉔ Выдержка стр. 44–50 ㉕ Коррекция экспозиции стр. 68 ㉖ Значение диафрагмы стр. 44–50 ㉗ Фокусн. Расс. ㉘ Регулировка интенсивности вспышки стр. 105 ㉙ Коррекция баланса белого стр. 96 ㉚ Цвет. Простр. стр. 114 ㉛ Режим Цвета стр. 106, 142 ㉜ Степень сжатия стр. 242 ㉝ Подсчет Пикселей стр. 242 ㉞ Чувствительность ISO стр. 75, 91 ㉟ Баланс белого стр. 94 ㊱ Регулировка фокуса стр. 187 ㊲ Режим замера стр. 77 ㊳ Гистограмма |
|---|--|

Переключение отображаемой информации

Для переключения информации, отображаемой во время воспроизведения, нажмите кнопку **INFO**.



Кнопка **INFO**







- К информации, отображаемой во время просмотра, можно добавить гистограмму, данные о светах и тенях и лайтбокс. Пользовательское меню **D1** > [/Настр. Инфо] > [Инфо] (стр. 232)

Просмотр фотографий и видеороликов

1 Нажмите кнопку .





- Отобразится последняя фотография или видеоролик.
- Выберите нужную фотографию или видеоролик с помощью переднего диска управления или кнопок со стрелками.
- Чтобы вернуться в режим съемки, наполовину нажмите кнопку спуска затвора.

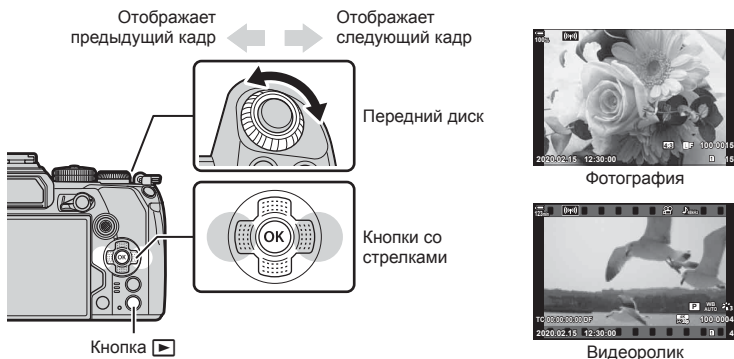



- Кнопку  можно использовать для переключения между картами памяти во время воспроизведения. Выберите карту, удерживайте нажатой кнопку  и вращайте передний или задний диск. Это действие не меняет параметры, выбранные для функции [Настр-ки гнезда карты] > [Гнездо] (стр. 243) в  Пользовательском меню .



Задний диск (⊖)	Увеличение (⊕)/Каталог (📅)
Передний диск (⊕)	Предыдущий (⏮)/Следующий (⏭) Эта операция также доступна в режиме воспроизведения крупным планом.
Кнопки со стрелками (⬆️/⬇️/⬅️/➡️)/ мульти-selector (⊙/⊕)	<p>Покадровое воспроизведение: Далее (⏭)/назад (⏮)/громкость (⬆️/⬇️)</p> <p>Воспроизведение крупным планом: изменение области просмотра</p> <ul style="list-style-type: none"> • Для перехода к следующему (⏭) или предыдущему (⏮) кадру при воспроизведении крупным планом нажмите кнопку INFO. • Нажмите кнопку INFO еще раз, чтобы открыть рамку увеличения, и измените ее положение кнопками ⬆️/⬇️/⬅️/➡️. <p>Просмотр в режиме каталога/календаря: выделение изображения</p> <p>Вышеупомянутые действия также можно выполнять с помощью мульти-selector.</p> <ul style="list-style-type: none"> • Действия, выполняемые кнопками ⬆️/⬇️/⬅️/➡️, также можно выполнять с помощью мульти-selector, перемещая его вверх, вниз, влево или вправо. • Действия, выполняемые нажатием кнопки INFO, также можно выполнять путем нажатия на центральную часть мульти-selector.

Кнопка INFO	Просмотр информации об изображении
Кнопка  (O)	Выбор изображения (стр. 133)
Кнопка  (AEL/AFL)	Защита изображения (стр. 131)
Кнопка 	Удаление изображения (стр. 132)
Кнопка 	Просмотр меню (на экране календаря нажмите эту кнопку для выхода из режима показового воспроизведения)

Быстрый поиск фотографий (просмотр в режиме каталога и календаря)

- В режиме показового просмотра поверните задний диск , чтобы перейти к просмотру каталога. Поверните диск еще раз, чтобы перейти к просмотру календаря.
- Поверните задний диск в положение , чтобы вернуться в режим показового просмотра.



Покадровое
воспроизведение





Дисплей каталога





Дисплей календаря



- Количество кадров для просмотра в режиме каталога можно изменять.
 * Пользовательское меню **D1** > [/Настр. Инфо] > [ Настр.] (стр. 234)

Увеличение изображения (Просмотр с увеличением)

В режиме показового просмотра поверните задний диск в положение  для увеличения. Поверните диск в положение , чтобы вернуться к покадровому просмотру.



Покадровое
воспроизведение





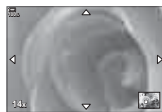

Масштаб 2x







Масштаб 14x

Воспроизведение крупным планом









Фотографии можно поворачивать.

- 1 Выведите фотографию на экран и нажмите кнопку .
- 2 Выберите пункт [Вращение] и нажмите кнопку .
- 3 Нажмите кнопку , чтобы повернуть изображение против часовой стрелки, или кнопку , чтобы повернуть его по часовой стрелке; изображение поворачивается при каждом нажатии кнопки.
 - Нажмите кнопку , чтобы сохранить настройки и выйти.
 - Повернутое изображение сохраняется с текущей ориентацией.
 - Поворот видео и защищенных изображений не поддерживается.



- Можно настроить автоматический поворот изображений в портретную ориентацию во время просмотра.   Меню просмотра >  (стр. 172)
Функция [Вращение] недоступна, если для параметра  выбрано значение [Откл.].

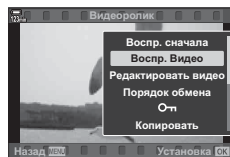

Просмотр видеоролика

Выберите видеоролик и нажмите кнопку , чтобы открыть меню просмотра. Выберите [Воспр. Видео] и нажмите кнопку , чтобы начать просмотр. Перемотка вперед и назад осуществляется с помощью  . Чтобы приостановить воспроизведение, нажмите кнопку  еще раз. Во время паузы нажмите кнопку  для просмотра первого кадра и  — для просмотра последнего кадра. Для просмотра предыдущих и следующих кадров используйте кнопки   или передний диск. Чтобы остановить просмотр, нажмите кнопку **MENU**.



Просмотр видеороликов размером более 4 ГБ

Размер длинного видеоролика может превышать 4 ГБ. Видеоролики размером более 4 ГБ записываются в виде нескольких файлов. Файлы можно воспроизводить как один видеоролик.

- 1 Нажмите кнопку .
 - Отобразится последний видеоролик.
- 2 Выведите на экран нужный видеоролик и нажмите кнопку .
 - Откроется меню со следующими параметрами.

[Воспр. сначала]:	воспроизведение видеоролика, сохраненного в виде нескольких файлов, с начала до конца
[Воспр. Видео]:	воспроизведение файлов по отдельности
[Удалить весь ]:	удаление всех частей поделенного видеоролика
[Удаление]:	удаление файлов по отдельности
 - Для воспроизведения видеороликов на компьютере рекомендуем использовать последнюю версию программного обеспечения Olympus Workspace (стр. 280). Прежде чем запустить программное обеспечение в первый раз, подключите камеру к компьютеру.

Защищайте снимки от случайного удаления. Выведите на экран снимок, который нужно защитить, и нажмите кнопку **Оп** (**AEL/AFL**), чтобы добавить на изображение символ **Оп** (защита). Чтобы снять защиту, нажмите кнопку **Оп** (**AEL/AFL**) еще раз. Также можно защитить несколько выбранных изображений.



«Выбор нескольких изображений (Оп, Копировать Выделенное, Удалить Выделенное, Выбранный порядок)» (стр. 133)

- После форматирования с карты памяти будут удалены все данные, включая защищенные изображения.
- Если отображается незащищенное изображение, удерживайте нажатой кнопку **Оп** (**AEL/AFL**) и вращайте передний или задний диск, чтобы защитить все изображения, отображаемые во время вращения диска. Ранее защищенные изображения, отображаемые во время вращения диска, не будут затронуты.
- Если отображается защищенное изображение, можно нажать кнопку **Оп** (**AEL/AFL**) и повернуть передний или задний диск, чтобы снять защиту со всех изображений, отображаемых во время вращения диска. Незащищенные ранее изображения, отображаемые во время вращения диска, не будут затронуты.
- Аналогичные операции можно выполнить во время масштабирования воспроизведения или при выборе изображения в режиме каталога.

Копирование изображения



(Копировать)

При наличии свободного места на обеих картах 1 и 2 можно копировать изображения на любую из них.

- 1 Выведите на экран изображение, которое нужно копировать, и нажмите кнопку **Ок**.
 - 2 Выберите [Копировать] и нажмите кнопку **Ок**.
 - 3 Можно указать папку назначения.
 - Если выбрано [Назначить], укажите папку назначения.
 - 4 Выделите [Да] и нажмите кнопку **Ок**.
 - Изображение будет скопировано на другую карту.
- Также можно скопировать все изображения с одной карты на другую за раз.
 Меню просмотра > [Копир. Все] (стр. 178)

Удаление снимков



(Удаление)

Выведите на экран изображение, которое нужно удалить, и нажмите кнопку . Выберите пункт [Да] и нажмите кнопку . Изменив настройки кнопки, можно удалить изображения без шага подтверждения.



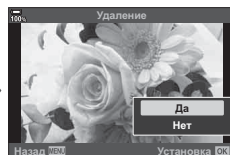

Кнопка 









  Пользовательское меню **H2** > [Быстр. Удал] (стр. 202)

- По выбору можно задать удаление обеих копий изображений, записанных в режиме качества RAW+JPEG, только копии в формате JPEG или только копии в формате RAW.

  Пользовательское меню **H2** > [RAW+JPEG Удал] (стр. 202)

Установка очередности переноса изображений (Порядок обмена)













Изображения, которые нужно перенести на смартфон, можно выбрать заранее. Во время воспроизведения изображений, которые нужно перенести, нажмите кнопку , чтобы отобразить меню просмотра. Выберите [Порядок обмена], нажмите кнопку  и нажмите  или , чтобы отметить нужное изображение; на экране появятся значок  и тип файла.

Для отмены порядка обмена нажмите кнопку  или . Выбрать изображения для переноса и заранее установить порядок обмена можно одновременно.

 «Выбор изображений (Отп, Копировать Выделенное, Удалить Выделенное, Выбранный порядок)» (стр. 133), «Копирование изображений на смартфон» (стр. 257)

- На каждой карте одновременно можно отметить до 200 изображений.



- Изображения также можно отметить с помощью кнопки  (). Если кнопке  () назначена другая функция, отличная от , назначьте ей функцию  с помощью опции [Функция  ] в  Пользовательском меню **B2** (стр. 189).
- Если отображается неотмеченное изображение, удерживайте кнопку  () и вращайте передний или задний диск, чтобы отметить все изображения, отображаемые во время вращения диска. Ранее отмеченные изображения, отображаемые во время вращения диска, не будут затронуты.
- Если отображается отмеченное изображение, можно нажать кнопку  (кнопку ) и повернуть передний или задний диск для отмены выбора всех изображений, отображаемых во время вращения диска. Ранее неотмеченные изображения, отображенные во время вращения диска, не будут затронуты.
- Аналогичные операции можно выполнить во время масштабирования воспроизведения или при выборе изображения в режиме каталога.



■ Выбор изображений RAW+JPEG для общего доступа

По выбору можно задать перенос изображений, записанных в качестве [RAW+JPEG], в одной из следующих форм: только JPEG-копии, только RAW-копии или обе копии — JPEG и RAW.

- 1 Нажмите кнопку **MENU** для отображения меню.
- 2 Выберите [Настройки Wi-Fi/Bluetooth] в \updownarrow меню настройки и нажмите кнопку со стрелкой \triangleright .
- 3 С помощью $\triangle \nabla$ выберите [RAW+JPEG \leftarrow] и нажмите \triangleright .
- 4 Выделите параметр с помощью $\triangle \nabla$ и нажмите кнопку \odot .

JPEG	Будут отмечены только копии в формате JPEG.
RAW	Будут отмечены только копии в формате RAW.
RAW+JPEG	Будут отмечены копии в обоих форматах — RAW и JPEG.

- Изменение параметра, выбранного для [RAW+JPEG \leftarrow], не влияет на изображения, которые были отмечены ранее.
- Независимо от выбранного параметра, удаление отметки влечет за собой удаление отметки на обеих копиях.

Выбор нескольких изображений (\odot , Копировать Выделенное, Удалить Выделенное, Выбранный порядок)

Можно выбрать несколько изображений, к которым следует применить функции [\odot], [Копир Выбр], [Удалить Выделенное] или [Выбранный порядок].

Нажмите кнопку \odot , чтобы открыть меню, и выберите [\odot], [Копир Выбр], [Удалить Выделенное] или [Выбранный порядок].

Эта функция также доступна в режиме покадрового просмотра.



- Если отображается неотмеченное изображение, можно нажать кнопку \checkmark (\odot) и повернуть передний или задний диск для выбора всех изображений, отображаемых во время вращения диска. Ранее отмеченные изображения, отображаемые во время вращения диска, не будут затронуты.
- Если отображается отмеченное изображение, можно нажать кнопку \checkmark (\odot) и повернуть передний или задний диск для отмены выбора всех изображений, отображаемых во время вращения диска. Ранее неотмеченные изображения, отображаемые во время вращения диска, не будут затронуты.

Цифровой порядок печати можно сохранять на карте памяти в виде списка снимков, предназначенных для печати, с указанием необходимого количества экземпляров. Фотографии можно напечатать в центре полиграфии, который работает с форматом DPOF. Карта памяти необходима для создания порядка печати.

■ Создание порядка печати

- 1 Нажмите кнопку **OK** во время просмотра и выберите **[P]** (Порядок печати).
- 2 Выберите **[P]** или **[P]ALL** и нажмите кнопку **OK**.

Отдельная фотография

Кнопками **<|>** выберите кадр, который нужно напечатать, затем кнопками **Δ ▽** выберите количество экземпляров.

- Для того чтобы отложить для последующей печати несколько фотографий, повторите этот шаг. Нажмите кнопку **OK**, когда все снимки будут выбраны.

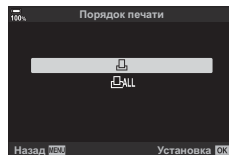

Все фотографии

Выберите **[P]ALL** и нажмите кнопку **OK**.

- 3 Выберите формат даты и времени и нажмите кнопку **OK**.

Нет	Печать фотографий осуществляется без указания даты и времени.
Дата	Во время печати на фотографии наносится дата съемки.
Время	Во время печати на фотографии наносится время съемки.

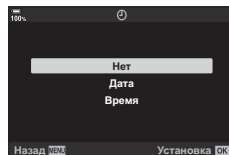

- В процессе печати данную настройку изменить нельзя.
- 4 Выберите **[Установка]** и нажмите кнопку **OK**.
 - Параметры применяются ко всем снимкам, сохраняемым на карте памяти, используемой для просмотра.
 - Нельзя использовать камеру для изменения порядка печати, созданного на другом устройстве. После создания нового порядка печати имеющийся порядок печати, созданный на другом устройстве, удаляется.
 - Порядок печати не может включать изображения в формате RAW или видеоролики.

■ Удаление всех или отдельных фотографий из порядка печати

Можно сбросить данные о печати как для всех отложенных фотографий, так и для отдельных снимков.

- 1 Нажмите кнопку **OK** во время просмотра и выберите **[P]** (Порядок печати).
- 2 Выберите **[P]** и нажмите кнопку **OK**.
 - Для того чтобы удалить все фотографии из порядка печати, выберите **[Сброс]** и нажмите кнопку **OK**. Для выхода без удаления всех фотографий выберите **[Сохранить]** и нажмите кнопку **OK**.
 - Для того чтобы удалить все изображения из порядка печати, выберите **[P]ALL** и **[Сброс]**.
- 3 Выберите фотографии, которые нужно удалить из порядка печати, с помощью кнопок **<P>**.
 - Используйте **▽**, чтобы установить количество экземпляров, равное 0. Когда все фотографии, которые необходимо удалить из порядка печати, выбраны, нажмите кнопку **OK**.
- 4 Выберите формат даты и времени и нажмите кнопку **OK**.
 - Данный параметр применяется ко всем кадрам, содержащим данные об отложенной печати.
 - Параметры применяются ко всем снимкам, сохраняемым на карте памяти, используемой для просмотра.
- 5 Выберите **[Установка]** и нажмите кнопку **OK**.

Добавление звуковой заметки



Можно добавить звуковую заметку к снимкам с помощью стереомикрофона или приобретаемого отдельно внешнего микрофона. Звуковые заметки заменяют текстовые заметки к снимкам.

- Продолжительность звуковой заметки составляет не более 30 с.

- 1 Выведите на экран изображение, к которому нужно добавить аудиозапись, и нажмите кнопку **OK**.
 - Запись звука не доступна для защищенных изображений.
 - Звуковую заметку также можно добавить к фотографии с помощью функции [Редакт.] в меню воспроизведения. Выберите фотографию с помощью функций [Редакт.] > [Выб. Фото], нажмите кнопку **OK** и выберите **[M]**.
- 2 Выберите **[M]** и нажмите кнопку **OK**.
 - Чтобы выйти без добавления заметки, выберите [Нет].
- 3 Выберите **[M] Старт** и нажмите **OK**, чтобы начать запись.
- 4 Нажмите кнопку **OK**, чтобы закончить запись.
 - Фотографии, сопровождающиеся звуковыми заметками, отмечены значком **M** и индикаторами, которые показывают частоту записи.
 - Для удаления заметки выберите [Удаление] на шаге 3.

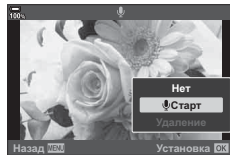
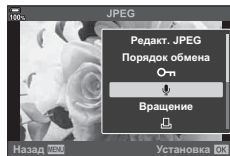

- Запись звуковой заметки осуществляется с той же частотой, что и запись видеоролика. Частоту можно выбрать с помощью функции [Видеоролик **M**] (стр. 171) в **Меню видео**.

■ Воспроизведение аудиозаписи

Воспроизведение начинается автоматически, когда на экран выводится фотография со звуковой заметкой. Регулировка звука:

- 1 Нажмите кнопку **[▶]**, чтобы вывести на экран изображение.
- 2 Нажмите стрелку **Δ** или **∇**.
 - Кнопка **Δ**: увеличить громкость.
 - Кнопка **∇**: уменьшить громкость.



Воспроизведение с использованием сенсорного управления

Используйте сенсорные элементы управления для масштабирования, прокрутки или выбора изображений для отображения.



■ Полнокадровое воспроизведение

Отображение предыдущего или следующего изображения

- Двигайте палец влево, чтобы перейти к следующему изображению, или вправо, чтобы перейти к предыдущему.









Увеличить

- Слегка коснитесь экрана, и на нем появятся ползунок и значок .
- Двигайте ползунок вверх или вниз для увеличения или уменьшения.
- Для прокрутки отображаемой области увеличенного изображения перемещайте ее пальцем.
- Нажмите , чтобы перейти к просмотру каталога. Нажмите  еще раз, чтобы перейти к просмотру календаря.



■ Просмотр в режиме каталога/календаря

Отображение предыдущей или следующей страницы

- Двигайте палец вверх, чтобы перейти на следующую страницу, или вниз, чтобы вернуться на предыдущую.
- Кнопками  или  выберите количество отображаемых изображений.
-   Пользовательское меню **D1** > /Настройки инфо >  Настройки (стр. 234)
- Нажмите  несколько раз, чтобы вернуться к покадровому просмотру.

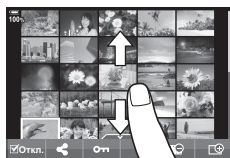





Просмотр изображений

- Нажмите на изображение, чтобы просмотреть его в покадровом режиме.

Выбор и защита снимков

В режиме покадрового просмотра слегка коснитесь экрана, чтобы открыть сенсорное меню. Нужную операцию можно выполнить, касаясь значков в сенсорном меню.

	Выберите изображение. Можно выбрать несколько изображений и удалить их одновременно.
	Позволяет выбрать изображения, которые нужно перенести на смартфон.  «Установка очередности переноса изображений (Порядок обмена)» (стр. 132)
	Устанавливает защиту изображения.

- Не прикасайтесь к дисплею ногтями и другими острыми предметами.
- Выполнению операций с сенсорным экраном могут помешать перчатки или защитная пленка экрана.

4 Функции меню

Действия в базовом меню

Меню содержит опции съемки и воспроизведения, которые не отображаются на панели управления LV super и т. п., и позволяют вам изменять настройки камеры по своему усмотрению для облегчения работы с нейю.

Вкладка	Название вкладки	Описание
	Меню съемки 1	Пункты меню, связанные с фотографированием. Подготовка камеры к съемке или доступ к базовым настройкам фотосъемки.
	Меню съемки 2	Пункты меню, связанные с фотографированием. Корректировка расширенных настроек фотографирования.
	Меню видео	Пункты меню, связанные с записью видеороликов. Регулировка базовых и пользовательских настроек.
	Меню просмотра	Пункты меню, связанные с воспроизведением и ретушированием.
	Пользовательское меню	Пункты меню для пользовательской настройки камеры.
	Меню настройки	Пункты меню, предназначенные для настройки часов, выбора языка интерфейса и т. п.
	Мое меню*	Настраиваемое меню, в котором содержатся только выбранные пользователем пункты.

* В момент поставки пункты в разделе «Мое меню» отсутствуют. Используйте «Мое меню» для хранения и упорядочивания часто используемых пунктов других меню. Выберите элементы, которые нужно добавить в «Мое меню» из других меню камеры (стр. 182).

1 Нажмите кнопку **MENU**, чтобы открыть меню.



- Руководство отображается в течение примерно 2 секунд после выбора опции. Нажмите на кнопку **INFO**, чтобы увидеть руководство или скрыть его.

2 Используйте кнопки Δ ∇ для выбора вкладки, а затем нажмите на кнопку OK .

- Вкладка группы меню появляется при выборе MENU пользовательского меню. Используйте кнопки Δ ∇ для выбора группы меню, а затем нажмите на кнопку OK .

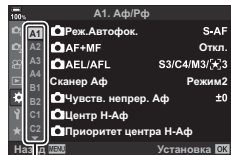

Группа меню

3 Выберите пункт с помощью кнопок Δ ∇ и нажмите кнопку OK для отображения опций выбранного пункта.

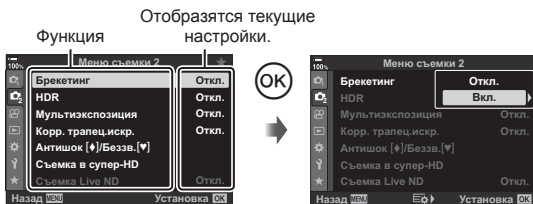

4 Воспользуйтесь кнопками Δ ∇ для выделения опции и нажмите кнопку OK для выбора.

- Несколько раз нажмите кнопку **MENU** для выхода из меню.
- Значения по умолчанию для всех параметров см. в разделе «Настройки по умолчанию» (стр. 307).
- В зависимости от статуса и настроек камеры некоторые пункты меню могут быть недоступны. Недоступные пункты выделены серым цветом, и выбрать их нельзя.
- Вместо кнопок со стрелками для навигации по меню также можно использовать мультиселектор или передний и задний диски.

Использование Меню съемки 1/Меню съемки 2

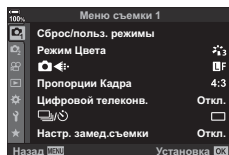

Меню съемки 1

- 1 Сброс/польз. режимы (стр. 141)
- Режим Цвета (стр. 106, 142)
- 📷⬅️ (стр. 100, 142)
- Пропорции Кадра (стр. 98)
- Цифровой телеков. (стр. 143)
- 📺/⏸️ (съёмка) (стр. 78, 80)
- Интерв. съёмка/таймлапс (стр. 144)

Меню съемки 2

- 2 Брекетинг (стр. 146)
- HDR (стр. 152)
- Мультиэкспозиция (стр. 154)
- Корр. трапец. искр. (стр. 156)
- Компенсация вибрации [♦]/
- Беззвучный [♥] (стр. 158)
- Съёмка в супер-HD (стр. 159)
- Съёмка в режиме Live ND (стр. 160)

Восстановление настроек, принятых по умолчанию (Сброс)

Настройки камеры можно легко сбросить, восстановив конфигурацию по умолчанию. Вы можете сбросить почти все настройки или же только те, которые напрямую связаны с фотографией — по вашему выбору.

- 1 Выберите [Сброс/польз. режимы] в 📷 меню съёмки 1 и нажмите на кнопку **OK**.
- 2 Выберите [Сброс] и нажмите кнопку **▶**.

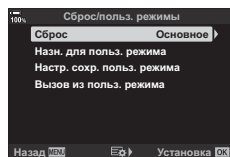

- 3 Выделите [Полн.] или [Основное] и нажмите кнопку **OK**.
 - Чтобы сбросить все настройки, кроме времени, даты и некоторых других, выделите опцию [Полн.] и нажмите кнопку **OK**. 📷⏸️ «Настройки по умолчанию» (стр. 307)
- 4 Нажмите кнопку **OK** в меню [Сброс/польз. режимы].
- 5 Выберите [Да] и нажмите кнопку **OK**.

Сохранение настроек (Назначение в пользовательский режим)

Часто используемые настройки и режимы съемки можно сохранить в качестве пользовательского режима (с **C1** по **C4**) и загружать в любой момент путем вращения диска выбора режимов. Сохраненные настройки также можно загружать прямо из меню. «Вызов сохраненных настроек» (стр. 58)

- При настройках по умолчанию пользовательские режимы аналогичны режиму **P**.

Параметры обработки (Режим Цвета)

Вы можете делать отдельные корректировки контрастности, резкости и других параметров в настройках [Режим Цвета] (стр. 106). Изменения параметров рожима цвета.

- 1 Выберите [Режим Цвета] в Меню съемки 1 и нажмите кнопку .

- Отобразятся режимы цвета, доступные в текущем режиме съемки.

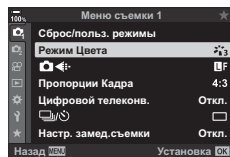

- 2 Выберите нужный параметр кнопками и нажмите кнопку .

- Для настройки подробных параметров выбранного режима цвета нажмите кнопку . Для некоторых режимов цвета подробные параметры недоступны.
- Изменение контрастности действует только в режиме [Нормально].







- Вы можете уменьшить количество опций режима цвета, отображаемых в меню. Пользовательское меню > [Настр. Режимы Съемки] (стр. 191)

Опции файла фото и размера фото (📷📏)

«Опции файла фото и размера фото (📷📏)» (стр. 100)



- Размер изображения JPEG и коэффициент сжатия в сочетании можно изменять, как и количество пикселей и . [Установка], [Подсчет пикселей] «Сочетания размеров изображения JPEG и коэффициентов сжатия (Установка)» (стр. 242)

Эта опция позволяет вырезать в центре кадра участок тех же размеров, что и параметр размера, выбранный для качества изображения, и увеличивает вырезанную область так, чтобы заполнить весь экран. Коэффициент масштабирования увеличивается примерно в 2x. Это позволяет выходить при увеличении за пределы возможностей фокусного расстояния объектива - хорошая возможность в случае, если вы не можете сменить объектив или если вам сложно подобраться ближе к объекту съемки.

- 1 Выберите [Цифровой телеконв.] в разделе  Меню съемки 1, а затем нажмите кнопку .
- 2 Выделите [Вкл.] и нажмите кнопку .
- 3 Нажмите кнопку **MENU** и выйдите из меню.
 - При выборе опции [Вкл.] коэффициент масштабирования увеличивается на 2x, и отображается значок . Снимки будут записываться с учетом нового коэффициента масштабирования.

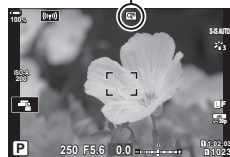
Цифровой телеконвертер



- Цифровой телеконвертер нельзя использовать при мультиэкспозиции, при коррекции трапецеидального искривления или коррекции эффекта ультраширокоугольного объектива.
- Эта функция недоступна, когда функция [Видео ] назначена кнопке с помощью опции [ Кнопка/Диск/Переключ.] > [ Функция Кнопки] (стр. 116, 164) в Меню видео.
- Изображения в формате JPEG записываются в соответствии с указанным коэффициентом масштабирования. В случае изображений RAW в кадре указывается вырезаемый участок масштабирования. Кадр с вырезанным участком масштабирования отображается на изображении во время воспроизведения.
- Во время масштабирования размер мишеней автофокуса увеличивается, а их количество уменьшается.



- Функцию [Цифровой телеконв.] можно назначить одной из кнопок. После этого включить режим можно будет нажатием на эту кнопку.  «Назначение функций кнопкам (Функция Кнопки)» (стр. 116)

Автоматическая съемка с заданным интервалом

(Интерв. съемка/таймлапс)

Камеру можно настроить таким образом, чтобы кадры делались через заданной задержкой по времени. Снятые кадры можно также записать в виде видеоролика. Такая настройка возможна только в режимах **P/A/S/M**.

- 1 Выберите [Настр. замед.съемки] в Меню съемки 1 и нажмите кнопку .

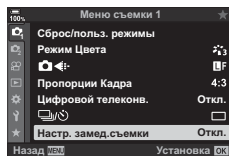

- 2 Выберите [Вкл.] и нажмите кнопку .
- 3 Откорректируйте указанные ниже настройки и нажмите кнопку .

Количество кадров	Выберите количество кадров.
Ожидание	Укажите, сколько времени камера будет выжидать до начала интервальной фотосъемки и до съемки первого кадра.
Интервал	Выберите, сколько времени камера будет выжидать между отдельными снимками с того момента, как начнется фотосъемка.
Видео из снимков	Выберите, необходимо ли записать видео из снимков. [Откл.]: камера сохраняет отдельные снимки, но не использует их для создания видео из снимков. [Вкл.]: камера записывает индивидуальные снимки и также использует их для создания видео из снимков.
Параметры видео	Выберите размер кадра ([Разрешение видео]) и частоту смены кадров ([Частота Кадров]) для видеороликов, создаваемых с помощью опции [Видео из снимков].

- 4 Нажмите кнопку повторно для возвращения в Меню съемки 1.

- Нажмите на кнопку **MENU** для выхода из меню.
- Значок появится на экране съемки (значок показывает выбранное количество снимков).

Интервальная фотосъемка по таймеру



- 5 Сделайте снимки.

- Значок станет зеленым и на экране появится информация о количестве оставшихся кадров.
- Кадры снимаются, даже если изображения не фокусируются в режиме автофокуса. Если вы хотите зафиксировать положение фокуса, снимайте в режиме ручной фокусировки.
- Опция [Пром.Зап.] (стр. 179) запускается через 0,5 секунды.

- Если время задержки перед началом съемки или интервал между снимками установлен равным или больше 1 минуты 31 секунды, экран будет отключаться и камера будет переходить в режим сна при отсутствии каких-либо действий в течение 1 минуты. Камера и монитор включатся автоматически за 10 секунд до начала фотосъемки. Их также можно включить вручную, нажав кнопку спуска.
- Камера автоматически устанавливает значение [S-AF] для режима автофокусировки (стр. 64) вместо значений [C-AF] и [C-AF+TR] и значение [S-AF MF] вместо значений [C-AF MF] и [C-AF+TR MF].
- Если в качестве режима автофокусировки выбран режим [AF], наведите фокус для начала съемки, а затем заблокируйте его и начните запись.
- Во время таймлапс съемки сенсорное управление недоступно.
- Таймлапс съемку нельзя комбинировать с брекетингом, мультиэкспозицией, HDR или фильтром Live ND.
- Если время зарядки вспышки превышает длительность интервала между снимками, вспышка работать не будет.
- Если для параметра [Кол. Кадров] установлено значение больше 1000, параметру [Видео из снимков] автоматически присваивается значение [Откл.].
- Если какой-либо из снимков (или несколько) не будут записаны правильно, получить видео из снимков будет невозможно.
- Если на карте памяти недостаточно места, видео из снимков записано не будет.
- Таймлапс съемку отменяет любое из указанных ниже действий: вращение диска выбора режимов, нажатие на кнопку **MENU**, на кнопку , кнопку разблокировки объектива или же подключение кабеля USB.
- Интервальная фотосъемка по таймеру прекращается после выключения камеры.
- В случае недостаточного заряда аккумулятора съемка может завершаться преждевременно. Перед началом съемки убедитесь, что аккумулятор заряжен.
- Видео из снимков, размер которых отвечает настройкам [4K], могут не отображаться в некоторых компьютерных системах. Дополнительно об этом можно узнать на веб-сайте OLYMPUS.

Варьирование настроек в пределах серии фотоснимков

(Брекетинг)

Брекетинг используется для того, чтобы варьировать настройки съемки, такие как экспозиция и баланс белого, в пределах серии снимков. В зависимости от настроек вы можете сочетать несколько разных форм брекетинга. Используйте брекетинг в том случае, если вы не уверены в точности, какие настройки стоит использовать, или если у вас нет времени менять настройки в ходе съемки. Настройки брекетинга можно сохранить и затем вызывать их, просто включив функцию брекетинга.

АЭ Брекет. (Автоматический брекетинг экспозиции)

Камера делает каждый снимок в серии с разной экспозицией. Шаг брекетинга можно выбирать: 0,3 EV, 0,7 EV или 1,0 EV. При покадровой съемке один снимок делается каждый раз, когда вы нажимаете на кнопку затвора до упора, а при съемке серии камера продолжает делать снимки в указанной последовательности, пока кнопка затвора не нажимается до упора: без модификации, с отрицательным изменением, с положительным изменением.

- Количество кадров: выберите значение 2, 3, 5 или 7.
- Значок [BKT] отображается зеленым до тех пор, пока не сделаны все снимки из последовательности брекетинга.
- Камера модифицирует экспозицию, меняя степень раскрытия диафрагмы и скорость спуска затвора (P-режим), скорость спуска затвора (A-режим), степень раскрытия диафрагмы (S-режим) или чувствительность ISO (M-режим).
- Если в M-режиме для параметра [ISO] (стр. 75, 91) выбрано значение [AVTO], камера модифицирует экспозицию посредством изменения выдержки.
- Камера интерполирует текущее значение коррекции экспозиции.
- Величина шага брекетинга зависит от того, какое значение указано в опции [EV Step] (стр. 196).
- Брекетинг по экспозиции нельзя сочетать с брекетингом по вспышке или с брекетингом фокусировки.

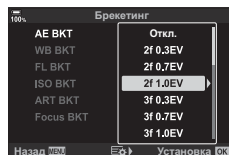

ББ Брекет. (Брекетинг по балансу белого)

Из одного снимка автоматически делаются три изображения с разными уровнями баланса белого (с корректировкой в направлении заданных цветов), начиная со значения, которое задано для баланса белого в настоящий момент.

- Баланс белого можно варьировать на 2, 4 или 6 шагов по каждому из направлений А–В (красный-синий) и G–М (зеленый-фиолетовый).
- Камера интерполирует текущее значение компенсации баланса белого.
- Брекетинг по балансу белого нельзя сочетать с арт-брекетингом или с брекетингом фокусировки.



ВСП Брекет. (Брекетинг по вспышке)

Камера варьирует уровень вспышки на протяжении трех снимков (первый без модификации, второй с отрицательным изменением и третий — с положительным).

Можно выбирать одно из трех значений: 0,3, 0,7 или 1,0 EV. При покадровой съемке один снимок делается каждый раз, когда вы нажимаете на кнопку затвора до упора, а при съемке серии камера продолжает делать снимки в указанной последовательности, пока кнопка затвора нажимается до упора: без модификации, с отрицательным изменением, с положительным изменением.

- Значок **[BKT]** отображается зеленым до тех пор, пока не сделаны все снимки из последовательности брекетинга.
- Величина шага брекетинга зависит от того, какое значение указано в опции [EV Step] (стр. 196).
- Брекетинг по вспышке нельзя сочетать с брекетингом по экспозиции или с брекетингом фокусировки.

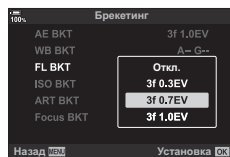

ISO Брекет. (Брекетинг по ISO)

Камера варьирует чувствительность в течение трех снимков при постоянных значениях выдержки и диафрагмы. Шаг брекетинга можно выбирать: 0,3 EV, 0,7 EV или 1,0 EV. Каждый раз при нажатии на кнопку затвора камера делает три кадра с заданной чувствительностью (или, если выбрана автоматическая чувствительность, с оптимальными настройками чувствительности) при съемке первого кадра, с отрицательной модификацией на втором снимке и с положительной — на третьем.

- Величина шага брекетинга не меняется с изменением значения, выбранного для параметра [Шаг ISO] (стр. 196).
- При выполнении брекетинга не учитывается верхний предел, заданный параметром [ISO-Авто Настр.] (стр. 196).
- В беззвучном режиме съемки для скорости синхронизации вспышки устанавливается значение 1/20 с.
- Брекетинг по чувствительности ISO нельзя сочетать с арт-брекетингом или с брекетингом фокусировки.

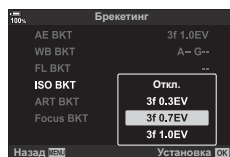

АРТ Брекет. (Арт-брекетинг)

Создавайте несколько копий каждого изображения — с применением разных арт-фильтров (режимов цвета). Выбранные параметры отмечены галочками (✓).

- Кроме брекетинга по автоэкспозиции и уровню вспышки, арт-брекетинг нельзя сочетать ни с какими другими видами брекетинга.

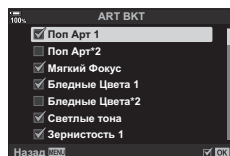

Брекет. фокуса (Брекетинг фокусировки)

Делает серию снимков при разном положении фокуса. Фокус при этом все больше удаляется от начального положения. Выберите количество снимков, указав их в параметре [Устан. к-во снимков], и изменение фокусного расстояния (для этого воспользуйтесь параметром [Уст.разницу фокуса]). Выбирая меньшие значения для параметра [Уст.разницу фокуса], вы будете сужать изменение фокусного расстояния, выбирая большие - расширять это изменение. Если вы используете вспышку, отличную от специально предназначенной для этих целей, вы можете указать время зарядки в опции [⚡Время зарядки].

Нажмите кнопку спуска затвора до конца и немедленно отпустите ее. Съемка продолжится до тех пор, пока не будет достигнуто заданное количество снимков, или пока вы снова не нажмете спуск затвора до упора.

- Брекетинг фокусировки недоступен для объективов, которые имеют крепеж, соответствующий стандарту 4/3.
- Брекетинг фокусировки завершается, если во время съемки осуществляется масштабирование.
- Съемка заканчивается, когда фокусировка достигает бесконечности.
- Снимки при брекетинге фокусировки выполняются в беззвучном режиме.
- Для того чтобы использовать вспышку, выберите [Разрешено] в [Настр. реж. «Без звука» [♥]] (стр. 158) > [Вспышка].
- Брекетинг фокусировки нельзя сочетать с какими бы то ни было другими видами брекетинга.
- Скорость синхронизации вспышки — 1/50 с. При значениях [📷 ISO] больше ISO 8000 скорость синхронизации со вспышкой снижается до 1/20 с.
- Фотографии [БКТ фокуса], снятые с использование объективов, поддерживающих функцию [Наложение фокуса], можно располагать в Olympus Workspace.
- Информацию об объективах, которые можно использовать для работы в режиме [Наложение фокуса], вы найдете на веб-сайте компании OLYMPUS.

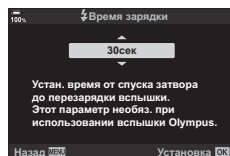
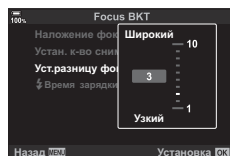
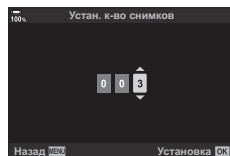
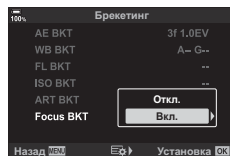

Брекет. фокуса (Наложение фокуса)

Камера автоматически перемещает фокус на кадрах, входящих в серию (от 3 до 15 кадров), и комбинирует снимки. В результате формируется одно изображение в формате JPEG, все элементы которого находятся в фокусе, начиная с заднего плана и заканчивая передним.

Камера автоматически делает от 3 до 15 снимков с брекетингом текущего положения фокуса.

- Если наложение фокуса не удастся выполнить, камера записывает указанное количество фотографий, но не формирует составное изображение.
- Съемка прекращается, если пользователь изменяет масштаб после нажатия кнопки спуска до конца и запуска фотосъемки с наложением фокуса.
- Угол зрения композитного изображения уже, чем для исходных изображений.
- На дисплее будет отображаться рамка, обозначающая окончательную обрезку. Составьте снимок так, чтобы объект находился внутри рамки.
- Направляющая линия, выбранная в опции [Отображ. Сетки] (стр. 194), показана не будет.
- При съемке в режиме [e-Portrait] или при выборе арт-фильтра для режима цвета получающиеся снимки сохраняются в режиме [Естественный].
- Информацию об объективах, которые можно использовать для работы в режиме [Наложение фокуса], вы найдете на веб-сайте компании OLYMPUS.
- Наложение фокуса нельзя сочетать с другими формами брекетинга.

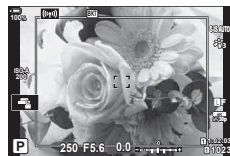
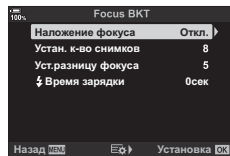

■ Использование брекетинга

- 1 Выберите [Брекетинг] в Меню съемки 2 и нажмите кнопку .

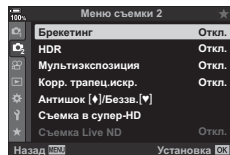

- 2 Выбрав [Вкл.], нажмите и выберите тип съемки при брекетинге.

- Отобразится меню типов брекетинга.

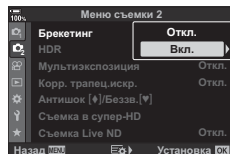

- 3 Выделите нужный вам тип брекетинга кнопками и нажмите кнопку .

- Камера отобразит опции брекетинга для выбранного типа брекетинга.

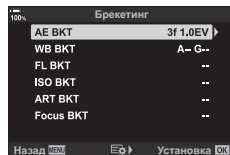

- 4 При помощи кнопок Δ ∇ \triangleleft \triangleright выберите [Вкл.] или укажите нужную программу брекетинга.

• **Брекет. АЭ**

Выделите количество снимков (например, 2 кадра) и нажмите кнопку \triangleright для просмотра объема брекетинга. Используйте кнопки Δ ∇ для выделения нужного значения и нажмите на кнопку \odot , чтобы выбрать выделенную опцию и вернуться к предыдущему дисплею.

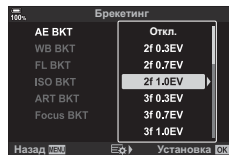

• **ББ Брекет.**

Вам будет предложено выбрать цветовую ось (A-B или G-M). Воспользуйтесь кнопками \triangleleft \triangleright для выделения оси и кнопками Δ ∇ для выбора объема брекетинга. Нажмите кнопку \odot , чтобы вернуться к предыдущему дисплею по завершении выбора настроек.



• **ART Брекет.**

Выделите опцию [Вкл.] и нажмите на кнопку \triangleright для отображения меню режимов цвета и арт-фильтров. Кнопками Δ ∇ выделите желаемые фильтры и нажмите на кнопку \odot для подтверждения выбора (выбранные фильтры будут обозначены «галочками»). По завершении выбора настроек нажмите кнопку **MENU** для возврата к предыдущему экрану.

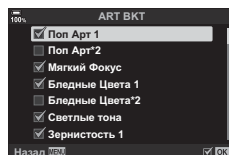

• **БКТ фокуса**

Выделите опцию [Вкл.] и нажмите кнопку \triangleright для просмотра настроек брекетинга фокусировки. Выделите нужную настройку кнопками Δ ∇ и нажмите кнопку \triangleright , чтобы открыть экран параметров. С помощью кнопок Δ ∇ выберите нужный параметр и нажмите кнопку \odot , чтобы вернуться в меню настроек. Нажмите кнопку \odot еще раз для возврата в меню брекетинга по завершении выбора настроек. Меню [БКТ фокуса] также используется для настроек опции [Наложение фокуса] (стр. 149).

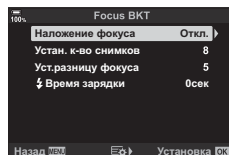

- 5 Выбрав опцию [Вкл.], нажмите на кнопку \odot , чтобы сохранить настройки и выйти.

- 6 Удостоверьтесь в том, что для опции [Брекетинг] выбрано [Вкл.], и нажмите на кнопку \odot .

- Чтобы сохранить изменения без включения брекетинга, нажмите на кнопку **MENU** или выделите опцию [Откл.] и нажмите на кнопку \odot .

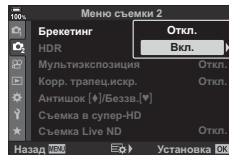

- 7 Сделайте снимки.

- Когда брекетинг включен, отображается значок в виде буквы [BKT].

- Брекетинг нельзя комбинировать с режимом HDR, интервальной фотосъемкой по таймеру, коррекцией трапецеидального искривления, съемкой в режиме мультиэкспозиции, съемкой в супер HD, режимом коррекции искажений типа «рыбий глаз» или фильтром Live ND.
- Брекетинг невозможен, если на карте памяти камеры нет достаточного пространства для хранения выбранного количества кадров.
- Брекетинг автоматической экспозиции, уровня вспышки и фокусировки невозможен в режиме **B**.





- Функцию [Брекет.] можно назначить элементу управления камерой, с помощью которого впоследствии можно будет включать или отключать тип брекетинга или регулировать настройки брекетинга.  «Назначение функций кнопкам (ФункцияКнопки)» (стр. 116)

Съемка в режиме высокого разрешения (высокий динамический диапазон)



(HDR)

Камера варьирует экспозицию в течение серии снимков, выбирая в каждом из них диапазон тонов с максимальным уровнем детализации и комбинируя их в одно изображение с широким динамическим диапазоном. Если на снимке представлен высококонтрастный объект, то можно сохранить детали, которые в противном случае были бы потеряны.

- Данная опция доступна в режимах **P**, **A**, **S** и **M**.

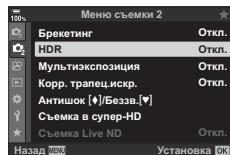
- 1 Нажмите кнопку **MENU**, чтобы открыть меню.
- 2 Выделите [HDR]  Меню съемки 2 и нажмите клавишу  на панели со стрелками.



- 3 Выделите опцию при помощи кнопок   и нажмите на кнопку .

- Отобразится  Меню съемки 2.

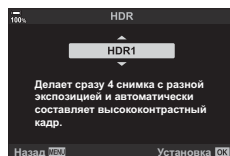

HDR1	Каждый раз при получении изображения камера делает серию снимков с варьирующейся экспозицией и объединяет их в одно целое. Выберите режим [HDR1], чтобы снимок выглядел более естественным, или [HDR2] - для более художественного эффекта.
HDR2	<ul style="list-style-type: none"> • Значение [ISO] фиксируется на уровне ISO 200. • Минимальное значение выдержки — 4 с. Съемка может продолжаться до 15 с. • Режим цвета зафиксирован как [Естественный], а цветовое пространство — как [sRGB]. • Комбинированное изображение сохраняется в формате JPEG. <p>Если параметр качества изображения задан как [RAW], то запись будет вестись в формате RAW + JPEG.</p>
3 кадра 2,0 EV	Камера меняет экспозицию для каждого снимка из серии. Эти снимки не комбинируются в единое изображение. Однако их можно скомбинировать с применением программного обеспечения HDR на компьютере или другом устройстве.
5 кадров 2,0 EV	
7 кадра 2,0 EV	
3 кадра 3,0 EV	
5 кадров 3,0 EV	
	<p style="text-align: center;">3 кадра 2,0 EV</p> <p style="text-align: center;">Количество снимков Диапазон экспозиции</p>

4 Нажмите на кнопку **MENU** несколько раз, чтобы выйти из меню.

- Камера вернется к дисплею съемки. Отобразится значок в виде буквы **HDR**.
- Режим работы привода будет зафиксирован как  (серийная съемка с высокой скоростью).



5 Сделайте снимки.

- При каждом нажатии на кнопку спуска затвора камера делает заданное количество снимков.
- В режимах [HDR1] и [HDR2] камера будет автоматически комбинировать снимки в единое изображение.
- Коррекция экспозиции доступна в режимах **P**, **A** и **S**.
- В режиме **M** камера использует значения, выбранные для диафрагмы и выдержки, в качестве базовых для фотосъемки в режиме HDR.
- Используйте штатив или другие подобные средства для стационарной установки камеры.
- Изображение, отображаемое в видоискателе или на экране, отличается от итоговой картинки в формате HDR.
- На итоговом изображении могут появиться помехи, если выбрать в режиме [HDR1] или [HDR2] большее значение выдержки.
- Могут использоваться следующие режимы: фотография со вспышкой, брекетинг, мультиэкспозиция, интервальная фотосъемка по таймеру, коррекция трапецеидальных искажений, фильтр Live ND, коррекция искажений типа «рыбий глаз» и съемка в супер-HD.



- Режим [HDR] можно назначить одной из кнопок. После этого включить режим можно будет нажатием на эту кнопку.  «Назначение функций кнопкам (Функция Кнопки)» (стр. 116)

Запись изображений с несколькими экспозициями на одном снимке (Мультиэкспозиция)

Сделайте два снимка и скомбинируйте его в единое изображение. В качестве альтернативы можно будет сделать один снимок и сочетать его с существующим изображением, сохраненным на карте памяти.

Комбинированное изображение записывается при текущих настройках качества изображения. Для мультиэкспозиции с участием существующего изображения можно использовать только снимки в формате RAW.

Если вы записываете мультиэкспозицию с применением снимка RAW, выбранного для [📷←:], его затем можно выбрать для последующих мультиэкспозиций с использованием функции [Наложение], что позволит вам создавать мультиэкспозиции на базе трех или более фотографий.

- Эта опция доступна в режимах **P**, **A**, **S**, **M** и **B**.

- 1 Выберите опцию [Мультиэкспозиция] в **☑** Меню съемки 2 и нажмите на кнопку **OK**.
- 2 Используйте кнопки **Δ** **∇** для выбора позиции и нажмите кнопку **▷**.
 - Используйте кнопки **Δ** **∇** для выбора настройки, а затем нажмите на кнопку **OK**.

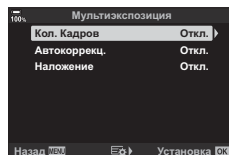

Количество кадров	[Откл.]: не создавать дополнительных мультиэкспозиций. [2 кадра]: создать мультиэкспозицию по 2 снимкам.
Автокоррекция	[Вкл.]: каждый из снимков участвует в мультиэкспозиции с половинной яркостью. [Откл.]: яркость снимков, участвующих в мультиэкспозиции, не корректируется.
Наложение	[Вкл.]: съемка мультиэкспозиции, которая включает существующие изображения RAW, хранящиеся на карте памяти. [Откл.]: создание мультиэкспозиции на основании 2 следующих снятых фотографий. • Опция [Наложение] доступна только тогда, когда в качестве значения опции [Кол. Кадров] выбрано [2 кадра].

- 3 Если для опции [Наложение] выбрано значение [Вкл.], вам предложат выбрать изображение для создания мультиэкспозиции.
 - Выделите фотографию при помощи кнопок со стрелками (**Δ** **∇** **<▷**) и нажмите на кнопку **OK**.
 - Выбрать можно только изображения RAW.
- 4 Нажмите на кнопку **OK** в меню мультиэкспозиции для сохранения выбранных настроек.
 - Отобразится меню съемки.



5 Нажмите кнопку **MENU** и выйдите из меню.

- Отобразится значок
- Если выбрана опция [Наложение], то выбранная фотография будет показана наложенной на вид, отображаемый в объективе.



6 Сделайте снимки.

- Первый снимок (или, если выбрана опция [Наложение], ранее сделанная и выбранная фотография) будет виден как наложенный на изображение в объективе при подготовке к съемке следующего кадра.
- Значок «» станет зеленым.
- Как правило, мультиэкспозиция создается после того, как сделан второй снимок.
- Нажатие на кнопку позволит вам повторно сделать первый снимок.
- Если для опции [Наложение] выбрано значение [Вкл.], вы можете делать дополнительные снимки, которые будут накладываться на ранее сделанные и выбранные фотоснимки.

7 Нажмите на кнопку **MENU** или на кнопку , чтобы прекратить работу в режиме мультиэкспозиции.

- Если вы прекратите работу в режиме мультиэкспозиции путем нажатия на кнопку **MENU**, для параметра [Кол. Кадров] в меню мультиэкспозиции будет выбрано значение [Откл.].
- При окончании режима мультиэкспозиции значок «» исчезает с экрана.
- Во время работы в режиме мультиэкспозиции камера не переходит в спящий режим.
- Снимки, сделанные другими камерами, нельзя использовать для мультиэкспозиции.
- Для мультиэкспозиции не могут использоваться снимки RAW, которые сняты в режиме супер-HD.
- Снимки RAW, перечисленные на дисплее выбора изображений при выборе значения [Вкл.] для опции [Наложение], - это снимки, обработанные с применением настроек, которые действовали в момент съемки фотографии.
- Выйдите из режима мультиэкспозиции, прежде чем регулировать настройки съемки. Некоторое настройки нельзя корректировать, если камера находится в режиме мультиэкспозиции.
- Выполнение какой-либо из этих операций после получения первого снимка прекращает фотосъемку в режиме мультиэкспозиции:
выключение камеры, нажатие кнопки или **MENU**, выбор другого режима съемки или подключение кабелей любого типа. Мультиэкспозиция также отменяется, если аккумулятор разряжен.
- На дисплее выбора изображений функции [Наложение] показаны JPEG -копии фотографий, снятых в режиме качества изображения RAW + JPEG.
- Коллаж в реальном времени ([КОЛЛ. В РЕАЛ. ВР]) недоступен в режиме **B**.
- Следующие функции невозможны в режиме мультиэкспозиции:
HDR, брекетинг, интервальная фотосъемка по таймеру, коррекция трапецеидального искажения, фильтр Live ND, коррекция искажения типа «рыбий глаз» и съемка в супер-HD.
- Изображения, при получении которых в качестве параметра был указан формат RAW, также могут использоваться при наложении во время воспроизведения.

Коррекция трапецидального искривления и регулировка перспективы (Корр. трапец.искр.)





Трапецидальное искривление из-за влияния фокусного расстояния объектива и близости к объекту съемки можно скорректировать или наоборот, усилить, чтобы подчеркнуть эффекты перспективы. Коррекцию трапецидального искривления можно предварительно просмотреть на мониторе во время съемки. Скорректированное изображение создается на основе немного обрезанного исходного изображения, что слегка повышает эффективный коэффициент масштабирования.

- Эта опция доступна в режимах **P**, **A**, **S**, **M** и **B**.

- 1 Выберите опцию [Корр. трапец.искр.] в **Меню** съемки 2 и нажмите на кнопку **OK**.
- 2 Выделите [Вкл.] и нажмите кнопку **OK**.
- 3 Нажмите кнопку **MENU** и выйдите из меню.
 - Камера перейдет в режим коррекции трапецидального искривления. Отобразятся ползунок и значок «**▣**».



- 4 Выполните кадрирование снимка и отрегулируйте коррекцию трапецидального искривления, просматривая объект съемки на дисплее.
 - Вращайте передний диск для корректировки искажений по горизонтали, а задний - для корректировки искажений по вертикали.
 - Выполните кадрирование снимка и отрегулируйте коррекцию трапецидального искривления, просматривая объект съемки на дисплее.
 - Используйте кнопки со стрелками (**Δ** **▽** **<** **>**) для выбора расположения рамки обрезки. Направление перемещения рамки отображается стрелкой (**▲**).
 - Чтобы отменить изменения, нажмите и удерживайте кнопку **OK**.
- 5 Для настройки значений диафрагмы, выдержки и других настроек фотосъемки нажмите кнопку **INFO**.
 - Будут отображены стандартные индикаторы фотосъемки.
 - Значок «**▣**» означает, что коррекция трапецидального искажения включена. Значок отображается зеленым, если настройки коррекции трапецидального искривления были изменены.
 - Чтобы вернуться к дисплею коррекции трапецидального искривления, показанному на шаге 4, нажмите на кнопку **INFO** еще раз.
- 6 Сделайте снимки.
 - В зависимости от степени коррекции снимки могут выглядеть «зернистыми». Степень коррекции также определяет, какая часть изображения будет увеличена при обрезке, а также то, может ли перемещаться зона обрезки.
 - В зависимости от степени коррекции может оказаться, что зону обрезки невозможно переместить.

- В зависимости от степени проделанной коррекции выбранная мишень автофокуса может оказаться вне дисплея. Если мишень автофокуса выходит за рамки кадра, ее направление будет показано значками , , , или  на дисплее.
- Если при фотосъемке выбрано качество изображения [RAW], фотографии записываются в формате RAW+JPEG.
- Могут использоваться следующие режимы:
 - коллаж в реальном времени, серия фотографий, брекетинг, HDR, мультиэкспозиция, фильтр Live ND, коррекция эффекта типа «рыбий глаз», цифровой телеконвертер, запись видеоролика, режимы автофокуса [C-AF], [C-AF MF], [C-AF+TR] и [C-AF+TR MF], [e-Portrait] и режимы цвета с арт-фильтрами, пользовательский автоспуск и съемка в супер-HD.
- Конвертеры объективов могут не привести к желаемому результату.
- Обязательно предусмотрите данные параметра [ Стабилизация] для тех объективов, которые не являются частью семейства стандартов 4/3 или микро 4/3 (стр. 97).
- Когда это применимо, коррекция трапецидального искривления выполняется с использованием фокусного расстояния, предусмотренного в параметрах опции [ Стабилизация] (стр. 97) или [Настройка объектива] (стр. 245).











- Функцию [Корр. трапец.искр.] можно назначить кнопке. После этого включить режим можно будет нажав на эту кнопку.  «Назначение функций кнопкам (Функция Кнопки)» (стр. 116)

Настройка компенсации вибрации/беззвучной съемки

(Компенс. вибрации [♦]/Беззв. [♥])

Настраивая режим компенсации вибрации (стр. 80)/беззвучной съемки (стр. 81), можно выбрать съемку с компенсацией вибрации или беззвучную съемку при выполнении серийной съемки или съемки с автоспуском (стр. 78).









- 1 Выберите опцию [Антишок [♦]/Беззв.[♥]] в  Меню съемки 2 и нажмите кнопку .
- 2 Используйте кнопки   для выбора позиции и нажмите кнопку .



 - Используйте кнопки   для выбора настройки, а затем нажмите на кнопку .

Компенсация вибрации [♦]	Выберите время задержки между полным нажатием кнопки спуска и срабатыванием затвора в режиме компенсации вибрации. Используйте этот режим для подавления небольших вибраций, вызванных работой затвора. Режим компенсации вибрации можно включить как при серийной съемке, так и при съемке с автоспуском (стр. 78). Чтобы отключить режим компенсации вибрации, когда он не нужен, выберите [Откл.].
Беззв. [♥]	Выберите время задержки между полным нажатием кнопки спуска и срабатыванием затвора в беззвучном режиме. Используйте этот режим в том случае, если вам мешает звук спускаемого затвора. В беззвучном режиме можно вести серийную съемку и съемку с применением автоспуска (стр. 78). Чтобы отключить беззвучный режим, выберите [Откл.].
Подавл.Шума [♥]	Выберите опцию [Авто] для снижения помех на изображении, выполняемом в беззвучном режиме с длительной экспозицией. При подавлении помех звук спускаемого затвора может быть слышен.
Параметры режима Беззв. [♥]	В беззвучном режиме можно выбрать либо опцию [■]), либо [Подсветка Аф], либо опцию [Вспышка]. Выберите [Разрешено], чтобы использовать текущие настройки для выбранного пункта, или же выберите [Запрещено], чтобы игнорировать текущие настройки и отключить выбранный пункт.

Настройка съемки в режиме супер-HD (Съемка в супер-HD)

Задавая настройки для опции [Съемка в супер-HD] (стр. 83), выбором пункта  в опциях серийной съемки или съемки с автоспуском можно активировать фотосъемку в высоком разрешении (стр. 78).

- 1 Выберите [Съемка в супер-HD] в  Меню съемки 2 и нажмите на кнопку .
- 2 Используйте кнопки   для выбора позиции и нажмите кнопку .
 - Используйте кнопки   для выбора настройки, а затем нажмите на кнопку .

Съемка в супер-HD	Позволяет настроить продолжительность задержки до начала съемки после полного нажатия кнопки спуска. Используйте эту опцию для предотвращения размытия, вызванного движением камеры при нажатии на кнопку спуска затвора. Чтобы отменить режим «Съемка в супер-HD», выберите опцию [Откл.].
 Время зарядки	Выберите, сколько времени камера будет ожидать зарядки вспышки, если съемка в супер-HD ведется в режиме со вспышкой. При работе с внешней вспышкой это значение указывать не нужно.
Метод съемки	[Тренога]: во время фотосъемки камера установлена на штативе или закреплена иным образом. Размер записываемых RAW-изображений — 80 мегапикселей (10368×7776). <ul style="list-style-type: none">• Скорость синхронизации со вспышкой составляет 1/50 с.• Максимальное значение  ISO — 1600. [Съемка с рук]: съемка осуществляется с рук. Запись на камеру занимает чуть больше времени. Размер записываемых RAW-изображений 50 мегапикселей (8160×6120). <ul style="list-style-type: none">• Вспышка отключена.• Максимальное значение  ISO — 6400.

- Для съемки с высоким разрешением используется электронный затвор.

Увеличение выдержки при ярком освещении

(Съемка в режиме Live ND)

Камера делает серию экспозиций и объединяет их в одном фото. В результате получается эффект съемки с длительной выдержкой.

- Данная опция доступна в режимах **S** и **M**.
- Изменение значения коррекции экспозиции или выдержки ведет к сбросу дисплея [Симуляция LV].

1 Выделите [Съемка Live ND] в Меню съемки 2 и нажмите кнопку .

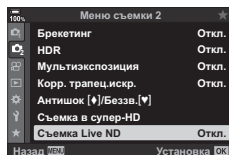

2 Выделите значение [Вкл.] при помощи кнопок и нажмите кнопку .

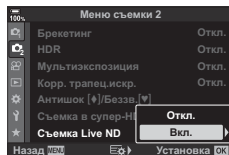

3 Используйте кнопки для выбора позиции и нажмите кнопку .

- Используйте кнопки для выбора настройки, а затем нажмите на кнопку .

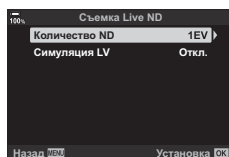

Номер ND	Выберите тип фильтра ND; камера преобразует его в величину экспозиции и уменьшит экспозицию на нее. Шаг, с которым изменяется экспозиция, равен 1 EV: [ND2 (1EV)], [ND4 (2EV)], [ND8 (3EV)], [ND16 (4EV)], [ND32 (5EV)]
Симуляция LV	Эффект, создаваемый выбранным фильтром при текущей выдержке, можно предварительно просмотреть. [Вкл.]: эффект, создаваемый выдержкой, отображается на дисплее. [Откл.]: используется стандартный дисплей съемки.

4 Для того чтобы снимать с применением фильтра Live ND, выделите [Вкл.] и нажмите кнопку или выберите [Откл.] и снимайте без применения фильтра Live ND.

- Отобразится Меню съемки 2.

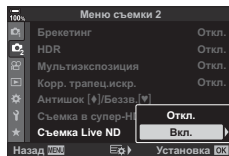

5 Нажмите кнопку **MENU** и выйдите из меню.

- Если для параметра [Съемка Live ND] установлено значение [Вкл.], съемка будет осуществляться с применением фильтра Live ND.
- После включения фильтра Live ND на дисплее появится специальный значок.
- Для выхода из режима фотосъемки с применением фильтра Live ND выберите [Откл.] на дисплее [Съемка Live ND], изображенном в Шаге 2.

Съемка в режиме Live ND



6 Настройте выдержку, просматривая результаты на дисплее.

- Настройте выдержку с помощью заднего диска.
- Величина самой длинной выдержки меняется в зависимости от выбранного ND-фильтра.
 [ND2 (1EV)]: 1/30 с
 [ND4 (2EV)]: 1/15 с
 [ND8 (3EV)]: 1/8 с
 [ND16 (4EV)]: 1/4 с
 [ND32 (5EV)]: 1/2 с
- Если для параметра [Симуляция LV] выбрано значение [Вкл.], результат изменения величины выдержки можно предварительно просмотреть на дисплее.



Выдержка

7 Сделайте снимки.

- Для выполнения функции [Симуляция LV] и получения результатов, аналогичных окончательному изображению, камере требуется время, соответствующее выбранной величине выдержки.
- Верхний предел параметра [ISO] во время съемки в режиме ND равняется ISO 800. Он также применяется, когда для параметра [ISO] выбрано значение [АВТО].
- После включения фильтра Live ND режим работы затвора автоматически меняется на .
- Могут использоваться следующие режимы: HDR, съемка в супер-HD, мультиэкспозиция, коррекция трапецеидальных искажений, брекетинг, интервальная фотосъемка по таймеру, сканирование мерцания , съемка с защитой от мерцания и коррекция искажений типа «рыбий глаз».
- В отличие от физических ND-фильтров, фильтр Live ND не уменьшает количество световых лучей, достигающих сенсора, поэтому очень яркие объекты могут быть переэкспонированы.









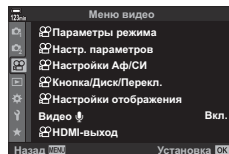

- Функцию [Съемка в режиме Live ND] можно назначить одной из кнопок. После этого действия [Вкл.] или [Откл.] функции [Съемка в режиме Live ND] можно будет выполнять нажатием на эту кнопку. «Назначение функций кнопкам (Функция Кнопки)» (стр. 116)
- Удерживайте нажатой кнопку, которой назначена функция [Съемка в режиме Live ND], и вращайте передний или задний диск, чтобы изменить настройки функции.















Использование меню видео











Функции записи видеороликов собраны в меню видео.





Параметр	Описание	
Параметры режима	Отрегулируйте настройки видеозаписи.	—
Режим	Выберите режим видеозаписи.	167
Скан. мерцания	Выберите [Вкл.], чтобы уменьшить мерцание, вызываемое светодиодным освещением. Вращайте передний или задний диски или воспользуйтесь кнопками Δ ∇ на панели стрелок для того, чтобы выбрать значение выдержки, при котором применяется уменьшение мерцания.	168
Настр. параметров	Настройте качество изображения для видеороликов.	—
ISO-Автомат	Выберите размер и скорость передачи данных.	169
ISO-Автомат. Настр.	[Верхний Порог/По умолч.]: выбор максимального значения и стандартного значения чувствительности ISO, доступного для автоматического управления чувствительностью ISO, когда для [ISO] выбран режим [АВТО] в разделе [Режим] (режим экспозиции видеоролика) [M]. [ISO Авто]: параметр [АВТО] доступен для функции [ISO], когда для [Режим] (режим экспозиции видеоролика) выбрано значение [M]. Настройки автоматического управления чувствительностью ISO можно регулировать с помощью параметра [Верхний Порог/По умолч.].	75
Фильтр шума	Выберите уровень подавления шума при записи видеороликов с высокой чувствительностью.	—
ББ	Выберите режим баланса белого для видеозаписи.	94
Все WB	Точная настройка баланса белого на всем снимке. [Применить все]: точная настройка баланса белого для всех режимов. [Сбросить все]: сброс параметров точной настройки для всех режимов до значений по умолчанию.	96
Сохранение теплых цветов	Выберите [Вкл.], чтобы сохранить теплые цвета в видеороликах, снятых под лампами накаливания, когда для функции «Баланс белого» установлено значение [АВТО].	94, 96
Режим Цвета	Выберите [Вкл.], чтобы получить возможность выбрать режим цвета для использования во время видеозаписи.	106

Параметр	Описание	
Настройки AF/IS 	Выберите настройки фокусировки и стабилизации для использования во время видеозаписи.	—
 Реж.Автофок.	Выбор режима автофокусировки для видеосъемке.	64, 91
 Скорость непрер. Аф	Выбор того, насколько быстро камера откликается на изменения в расстоянии до объекта при фокусировке в режимах [C-AF] или [C-AF+TR], выбранных для режима фокусировки.	—
 Чувств. непрер. Аф	<p>Выбор того, насколько быстро камера откликается на изменения в расстоянии до объекта при фокусировке в режимах [C-AF] или [C-AF+TR], выбранных для опции [ Реж.Автофок.]. Это помогает системе автофокуса отслеживать быстро перемещающиеся объекты или предотвращает изменение фокусировки, когда другой объект проходит между объектом съемки и камерой.</p> <ul style="list-style-type: none"> • Выберите один из трех уровней чувствительности отслеживания. • Для более высокой чувствительности выберите значение «+1». Выбирайте этот параметр для объектов, которые двигаются в направлении камеры или от нее или внезапно меняют скорость или которые внезапно входят в кадр. • Для более низкой чувствительности выберите значение «-1». Выбирайте этот параметр для предотвращения перефокусировки камеры, когда объект съемки на короткое время заслоняется другими объектами, или во избежание фокусировки камеры на фоне, когда невозможно удерживать мишень Аф на быстро движущемся объекте съемки. 	—
 Стабилизация	Регулировка настроек стабилизации для видеозаписи.	97
 Уровень IS	<p>Выберите нужную величину стабилизации.</p> <p>[+1]: применяется для съемки статичных объектов с рук.</p> <p>[±0]: рекомендуется в большинстве ситуаций.</p> <p>[-1]: применяется для проводки с рук, съемки под наклоном и отслеживания.</p>	—

Параметр	Описание	
 Кнопка/Диск/ Переключатель	Выберите функции, выполняемые кнопками, дисками и рычагами камеры во время видеосъемки.	—
 Функция Кнопки	Выберите функции, выполняемые кнопками камеры в режиме видеоролика.	116
 Функции Диска	Выберите функции, выполняемые передним и задним дисками во время видеосъемки.	170
 Функция рычага функций	Выберите функции, которые можно выбрать с помощью рычага функций в режиме видеоролика. Рычаг функций переключается на набор функций, заданных в пункте [ Функции Диска], если задать [режим1]. Чтобы выбрать функцию, определяемую рычагом функций , выделите опцию [режим2], нажмите  , а затем выберите либо режим автофокуса, либо режим мишени автофокуса, а также выберите мишень автофокуса. Эти настройки не работают, если для [Функ-я перекл.  Fn] выбрать [режим3] (стр. 189) или когда для опции [ Перекл. Fn/перекл. пит-я] выбраны значения [Питание 1] или [Питание 2] (стр. 189).	—
 Функция затвора	Выберите функцию для кнопки спуска в режиме видеоролика. Если задать значение [ , то нажатие на кнопку затвора инициирует автоматическую фокусировку. Съемка стоп-кадров невозможна. Если задать значение [ REC], то нажатие на кнопку спуска затвора до упора будет начинать или останавливать съемку видеоролика. При этой настройке кнопкой  нельзя будет пользоваться для запуска или остановки съемки видеоролика.	—
 Скорость электр. зума	Выберите скорость зуммирования для зум-объективов с электроприводом. Можно использовать для создания эффекта медленного приближения/отдаления объекта съемки и других эффектов. Имеющиеся опции: [Низкий], [Нормально] и [Высок.].	—









Параметр	Описание	
Настройки отображения 	Настройка параметров отображения для режима видеоролика.	—
 Настр. Упр.	Выберите, будут ли отображаться элементы управления в реальном времени (стр. 231) и панель управления live super (стр. 88) в режиме видеоролика. Чтобы не отображать никакой информации, выделите пункт и нажмите кнопку  , сняв тем самым «галочку».	—
Настройки инфо 	Выберите информацию, которая будет отображаться во время записи видеоролика. Чтобы не отображать никакой информации, выделите пункт и нажмите кнопку  , сняв тем самым «галочку».	—
Настройки тайм-кода	Выберите способ записи тайм-кодов в режиме видеоролика. Установите для опции [Режим тайм-кода] значение [DF] для записи тайм-кодов с поправкой на ошибки, учитывающей время записи, или же значение [NDF] (без выпадающих кадров) для записи тайм-кодов без поправок. Установите для опции [Прямой счет] значение [Таймер видео] для запуска тайм-кодов только во время записи или установите значение [Своб. таймер] для запуска тайм-кодов даже тогда, когда запись остановлена, включая периоды выключения камеры. В опции [Стартовое время] задайте время начала отсчета тайм-кода. Задайте [Текущее время], чтобы тайм-код текущего кадра стал равным 00. Чтобы задать его равным 00:00:00:00, выберите опцию [Сброс]. Вводить тайм-коды можно также с помощью опции [Ручной ввод].	—
 Схема отображ.	Выбор формата отображения уровня заряда батареи в режиме видеоролика и во время видеозаписи: в виде процентов (%) или количества оставшихся минут (min).	—
 Помощь просмотра	Отображение можно настроить для упрощения просмотра, если выбран параметр режима цвета только для видео ( Приглушённый цвет) или ( OM-Log400). Выберите [Вкл.], чтобы настроить оттенки для упрощения просмотра.	—
Видеоролик 	Если задать значение [Откл.], звук в видеоролике записываться не будет.	171



Параметр	Описание	
 HDMI-выход	Регулируйте настройки вывода для передачи видеороликов, записанных с помощью камеры, подключенной к внешнему устройству посредством HDMI-кабеля.	—
Режим вывода	Выберите режим выходного видеосигнала. Если задать значение [Реж. монитора], на выходе будут изображение и информация о камере. Если задать значение [Реж. монитора], на выходе будут изображение и информация о камере. В режиме [Реж. записи] единственный выходной сигнал — это изображение. Информация о камере отображается на экране камеры.	—
Сеанс Записи	Если задать значение [Вкл.], то камера будет отправлять триггер записи на подключенное внешнее устройство.	—
Тайм-код	Если задать значение [Вкл.], камера будет опрвлять тайм-код на подсоединенное внешнее устройство. • Запись, выполняемая внешним устройством, использующим тайм-код в качестве триггера записи, может быть остановлена в следующих случаях. - При записи видео со специальными эффектами, и т. п., то есть при большой нагрузке на процессор. - При переключении дисплея с монитора на видеодискатель или наоборот.	—

Выбор режима экспозиции

Режим (Режимы экспозиции видеоролика)

Можно создавать видеоролики с применением эффектов, доступных в режимах **P**, **A**, **S** и **M**. Эта возможность осуществляется, если повернуть диск выбора режимов в положение .

- 1 Выберите [Параметры режима ] в  Меню видео и нажмите кнопку .
- 2 Выберите опцию [Режим ] (режимы экспозиции видеоролика) и нажмите кнопку .
- 3 Используйте кнопки   для выбора опции, а затем нажмите на кнопку .

P	Оптимальное раскрытие диафрагмы настраивается автоматически в соответствии с яркостью объекта съемки. Используйте передний или задний диск для регулировки степени коррекции экспозиции.
A	При настройке значения диафрагмы изменяется изображение заднего плана. Используйте передний диск для регулировки степени коррекции экспозиции, а задний — для регулировки диафрагмы.
S	Выдержка влияет на то, как будет выглядеть объект. Используйте передний диск для регулировки степени корректировки экспозиции, а задний — для регулировки значения выдержки. Выдержку можно установить в диапазоне от 1/24 с до 1/32000 с.
M	Настройте диафрагму и выдержку, как нужно. Используйте передний диск для выбора значения диафрагмы, а задний — для выбора выдержки. <ul style="list-style-type: none">• Выдержку можно выбирать в пределах диапазона 1/24–1/32000 с. Значения ISO 200–6400 можно выбрать с помощью параметров элементов ручного управления [ ISO].• На экране отображается разность между экспозицией, полученной на основе выбранных значений диафрагмы и выдержки, и оптимальной экспозицией, полученной камерой путем замера. Экран будет мигать, если эта разность выйдет за пределы диапазона ± 3 EV.• Применяется параметр, установленный для функции [Настр. параметров ] > [M ISO-Авто Настр.] (стр. 162).

- Размытие изображения в кадре из-за таких факторов, как движение объекта съемки в момент, когда затвор открыт, можно уменьшить, если выбрать максимально короткую доступную выдержку.
- Нижний предел выдержки меняется в соответствии с частотой кадров для режима записи видеоролика.
- Особо сильные вибрации камеры могут не компенсироваться в достаточной мере.
- В целях защиты камеры съемка автоматически прекращается при сильном повышении внутренней температуры.





Уменьшение мерцания при светодиодном освещении

(📷 Скан. мерцания)

В видеороликах, снятых при светодиодном освещении, по экрану могут идти полосы. Воспользуйтесь опцией [📷 Скан. мерцания] для оптимизации выдержки, просматривая при этом полосное изображение на экране.

Этот параметр доступен в режиме [Режим 📷] (режимы экспозиции видеоролика) [S] и [M].

- Диапазон доступных значений выдержки уменьшен.







- 1 Выберите [S] или [M] для опции [Режим 📷] (режимы экспозиции видеоролика; стр. 167).
- 2 Выделите [Параметры режима 📷] в меню видео и нажмите на кнопку .
- 3 Выделите [📷 Скан. мерцания] и нажмите .
- 4 Выделите [Вкл.] кнопками   и нажмите кнопку .
- 5 Нажмите на кнопку **MENU** несколько раз, чтобы выйти из меню.

- При включенном режиме сканирования мерцания на дисплее отображается значок .



Значок 

- 6 Выберите значение выдержки, одновременно просматривая изображение на экране.

- Для выбора выдержки используйте передний или задний диски управления или кнопки  . Также выдержку можно установить, удерживая нажатыми кнопки  .
- Для настройки выдержки можно вращать передний диск с шагом экспозиции, выбранным для [EV Step] в  Пользовательском меню .
- Продолжайте корректировать выдержку до тех пор, пока на дисплее не перестанут отображаться полосы.



Выдержка

- Нажмите на кнопку **INFO**; дисплей изменится, буква  исчезнет. Теперь можно настроить диафрагму и корректировку экспозиции. Это можно сделать при помощи переднего или заднего дисков выбора режима или с помощью клавиш со стрелками.
- Чтобы вернуться на экран сканирования мерцания, нажмите на кнопку **INFO** еще раз.

- 7 Начните съемку после завершения настройки.

- Подсветка фокуса, панель управления LV super и Live Control на дисплее сканирования мерцания недоступны. Чтобы получить доступ к этим функциям, нажмите кнопку **INFO** и выйдите из экрана сканирования мерцания.



- Функцию [📷 Скан. мерцания] можно назначить кнопке. После этого включить функцию можно будет нажатием на эту кнопку.  «Назначение функций кнопкам (Функция Кнопки)» (стр. 116)

Размер кадра, частота смены кадров и сжатие



Можно задать сочетание размера изображения в видеоролике и скорости передачи данных. Настройки можно выбрать в опциях режима записи видеоролика(стр. 101).

- 1 Выберите [Настр. параметров] в Меню видео и нажмите кнопку .
- 2 Выберите [] и нажмите кнопку .
- 3 Используйте кнопки для выбора позиции и нажмите кнопку .
 - Используйте кнопки для выбора настройки, а затем нажмите на кнопку .

Размер Фото	Устанавливает размер изображения равным [C4K] (только пользовательское значение), [4K], [FHD] (Full HD) или [HD].
Скорость передачи	Устанавливает скорость передачи равной [A-I] (метод сжатия All-Intra), [SF] (метод сжатия Super Fine), [F] (метод сжатия Fine) или [N] (нормальное сжатие). <ul style="list-style-type: none"> • Битрейт (скорость передачи данных) нельзя задать, если размер изображения выбран равным [4K] или [C4K].
Частота кадров	Частота кадров может быть задана равной [60р], [50р], [30р], [25р] или [24р]. <ul style="list-style-type: none"> • Частоты [60р] и [50р] недоступны для следующих ситуаций. <ul style="list-style-type: none"> - Когда в качестве размера изображения задано значение [FHD] (Full HD), а значение скорости передачи данных равно [A-I] (метод сжатия All-Intra). - Когда в качестве размера изображения задано значение [C4K] или [4K]. • Если задать для размера кадра значение [C4K], частота будет зафиксирована на уровне 24р. • При съемке видеороликов, предназначенных для просмотра на экране телевизора, выберите частоту кадров, соответствующую видеостандарту, используемому в телевизионном устройстве, иначе видеоролик может воспроизвестись неправильно. Видеостандарты зависят от страны или региона: в одних используется NTSC, в других — PAL. <ul style="list-style-type: none"> - При съемке для просмотра на NTSC-устройствах выберите 60р (30р) - При съемке для просмотра на PAL-устройствах выберите 50р (25р)
Медленное или быстрое движение	Задаёт быстрое или медленное движение. Доступные настройки зависят от заданной частоты смены кадров. <ul style="list-style-type: none"> • Медленные и быстрые движения не могут использоваться в некоторых режимах качества изображения.

Назначение функций переднему и заднему дискам

(Функции диска)











Выберите функции, выполняемые передним и задним дисками в режиме (видеоролик). Функции дисков можно изменить, а также назначить им новые функции для обеспечения простоты использования или соответствия условиям съемки. Если для параметра [Функция рычага функций] выбрано значение [режим1], функции, выполняемые дисками, будут варьироваться в зависимости от положения **рычага** функций. Каждому режиму [Режим] (режим экспозиции видеоролика) можно назначать разные функции.





Функции, назначенные дискам с помощью этого раздела, действуют в режиме (видеоролик). В режимах **P**, **A**, **S**, **M** и **B** (фотосъемка) диски выполняют функции, выбранные в пользовательском меню.



Действия	Функция	Режим экспозиции			
		P	A	S	M
Выдержка	Выберите выдержку.	—	—	✓	✓
Диафрагма	Настройте диафрагму.	—	✓	—	✓
	Настройте степень коррекции экспозиции.	✓	✓	✓	✓
ISO	Настройте чувствительность ISO.	—	—	—	✓
ББ	Настройте баланс белого.	✓	✓	✓	✓
CWB Кельвины	Выберите цветовую температуру, если для функции «Баланс белого» выбрано значение CWB (польз.).	✓	✓	✓	✓
VOL	Настройте уровень записи.	✓	✓	✓	✓
VOL	Настройте громкость наушников.	✓	✓	✓	✓
Откл.	Нет	✓	✓	✓	✓

- 1 Выделите [Кнопка/Диск/Перекл.] в Меню видео и нажмите кнопку со стрелкой .
- 2 Выделите [Функции диска] при помощи кнопок и нажмите кнопку .
- 3 Выделите нужный режим и нажмите кнопку .
 - Выберите диск с помощью кнопок , а кнопками выберите для него функцию.
 - Нажмите кнопку **INFO** для переключения между положениями рычага.
 - Нажмите кнопку , когда закончите настройку.

Отрегулируйте настройки записи звука в ходе видеосъемки. В этой части меню также можно получить доступ к настройкам, которые используются при подключении внешнего микрофона или записывающего устройства.



- 1 Выберите опцию [Видеоролик ] в  Меню видео и нажмите кнопку .
- 2 Выберите [Вкл.] и нажмите кнопку .
- 3 Используйте кнопки   для выбора позиции и нажмите кнопку .
 - Используйте кнопки   для выбора настройки, а затем нажмите на кнопку .

Громкость записи	Отрегулируйте чувствительность микрофона. Выберите отдельные значения для встроенного стерео-микрофона и внешних микрофонов. [Встроенный ]: отрегулируйте чувствительность встроенного в камеру стерео-микрофона. [МИК ]: отрегулируйте чувствительность внешних микрофонов, подсоединенных к разъему для микрофона.
 Ограничитель громкости	Выберите максимальную громкость записи звука камерой. Используйте это опцию для того, чтобы автоматически уменьшить уровень звука, если он превышает определенную громкость.
Уменьш. шума ветра	Уменьшает шум ветра во время съемки.
Частота записи	Выберите формат аудиозаписи. [96 кГц/24 бита]: высококачественная звукозапись. [48 кГц/16 бит]: звукозапись стандартного качества.
 Подключаемая мощность	Отрегулируйте настройки для работы с конденсаторными микрофонами и другими устройствами, потребляющих питание от камеры. [Откл.]: для устройств, которые не нуждаются в питании от камеры (динамические микрофоны общего назначения). [Вкл.]: для устройств, нуждающихся в питании от камеры (конденсаторные микрофоны).
Громкость наушников	Настройте громкость аудиосигнала, поступающего в наушники.

- В видеоролике могут быть записаны звуки, сопровождающие работу камеры. Во избежание этого рабочие звуки камеры можно уменьшить, задав параметр [ Реж.Автофок.] (стр. 64) равным [S-AF], [Pф], или [PreMF], или же стараться минимально пользоваться кнопками камеры при записи ролика.
- Звуки не записываются:
 - при записи ускоренного или замедленного видеоролика, или если в качестве режима цвета выбрано значение AET (диорама).
- Когда для режима [Видеоролик ] задано значение [Откл.], отображается буква .
- Воспроизведение звука возможно только на устройствах, которые поддерживают опции, выбранные для параметра [Частота записи].

Использование меню просмотра

Меню просмотра

-  (стр. 172)
- Редакт. (стр. 172)
- Порядок печати (стр. 134)
- Защита сброса (стр. 178)
- Сброс порядка обмена (стр. 178)
- Копир. Все (стр. 178)
-  Wi-Fi-соединение (стр. 253)

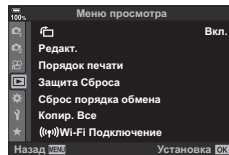

Автоматический разворот снимков в портретной ориентации при воспроизведении









Если для этой опции задать значение [Вкл.], изображения, сделанные в портретной ориентации, будут автоматически развернуты в нужное положение при демонстрации на дисплее.



Ретуширование снимков (Редакт.)

Создание ретушированных изображений. Если снимки сделаны в формате RAW, вы можете отрегулировать рабочие настройки, такие как режим цвета или баланс белого, в момент съемки фото (в том числе и арт-фильтры). В случае формата JPEG можно делать простые редакторские действия, такие как обрезка или изменение размера.

Изображения, которые необходимо отредактировать, можно выбрать из числа изображений, сохраненных на карте, используемой для просмотра.

 «Настройка карты для записи (Настр-ки гнезда карты)» (стр. 243)

- 1 Выберите [Редакт.] в  Меню просмотра и нажмите на кнопку .
- 2 Кнопками   выберите [Выб. Фото] и нажмите кнопку .
- 3 Воспользуйтесь кнопками   для выбора ретушируемого изображения и нажмите кнопку .
 - [Редакт. RAW] отображается, если вы собираетесь редактировать изображение в формате RAW, а [Редакт. JPEG] - если выбрано изображение в формате JPEG. Если изображение записано в формате RAW+JPEG, отображаются обе опции: [Редакт. RAW] и [Редакт. JPEG]. Выберите желаемую опцию из них.
- 4 Выберите [Редакт. RAW] или [Редакт. JPEG] и нажмите кнопку .

Редакт. RAW	Создает JPEG-копию изображения в формате RAW согласно выбранным настройкам.	
	Текущий	Ретушь снимков и сохранение полученных копий в формате JPEG. Отрегулируйте настройки камеры, прежде чем выбрать эту опцию. Некоторые настройки, такие как коррекция экспозиции, неприменимы.
	Польз.1	Нажмите  и откорректируйте настройки, просматривая результаты на дисплее. Настройки сохраняются как [Польз.1] или [Польз.2].
	Польз.2	
ART Брекет.	Камера создает несколько JPEG-копий каждого изображения, по одному для каждого выбранного фильтра. Выберите один или несколько фильтров и примените их к одному или нескольким изображениям.	
Редакт. JPEG	Меню [Редакт. JPEG] включает следующие опции.	
	Осв. Теней	Делает освещенные сзади объекты более яркими.
	Убр. Кр.Глаз	Уменьшает эффект красных глаз на снимках, сделанных со вспышкой.
		Обрезка изображений. Размер обрезки регулируется передним или задним диском управления, а расположение - стрелками.
	Пропорции	Измените пропорции кадра со стандартных 4:3 на [3:2], [16:9], [1:1] или [3:4]. Выбрав отношение сторон, воспользуйтесь панелью стрелок, чтобы переместить рамку обрезки.
	Черно-белое изображение	Создает черно-белую копию текущего изображения.
	Сепия	Создает копию текущего изображения в оттенках сепии.
	Насыщен.	Регулирует насыщенность цветов. Результат можно предварительно просмотреть на дисплее.
	Создает копию размером 1280 × 960, 640 × 480 или 320 × 240 пикселей. Изображения с соотношением сторон, отличным от стандартного 4:3, будут преобразованы к размерам, наиболее близким к выбранной опции.	
e-Portrait	Плавные переходы цветов кожи. Если на изображении не обнаруживаются лица, желаемый эффект может быть не достигнут.	

- На некоторых изображениях сокращение эффекта красных глаз может не оказать желаемого действия.
- Ретушь недоступна:
 - для изображений, сделанных другой камерой, или отредактированных на компьютере, или если на карте памяти недостаточно места.

- 5 Нажмите кнопку **OK**, когда закончите настройку.
 - Выбранные настройки будут применены.
- 6 Еще раз нажмите кнопку **OK**.
 - Выделите **[Да]** при помощи кнопок **Δ** **∇** и нажмите на кнопку **OK**, чтобы сохранить отретушированную копию.

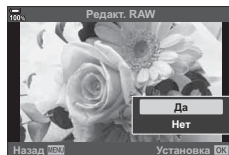

















- Чтобы создать дополнительные копии того же самого RAW-изображения, выделите опцию **[Сброс]** и нажмите на кнопку **OK**. Чтобы выйти, не создавая больше копий, выделите **[Нет]**, а затем нажмите кнопку **OK**.
- При выборе опции **[Сброс]** отображается меню ретуширования. Повторите процесс, начиная с шага 4.
- Вы также можете редактировать выбранные изображения во время воспроизведения.
 - Кнопка **[▶]** → Выведите на дисплей изображение, которое хотите отретушировать → Нажмите кнопку **OK**, чтобы просмотреть опции → **[Редакт. RAW]** или **[Редакт. JPEG]**
- Коррекция красных глаз может не сработать в зависимости от изображения.
- Нельзя изменить размер изображения (кнопкой **[↔]**) так, чтобы оно стало больше исходного.
- Опции **[□]** (обрезка) и **[Пропорции]** можно использовать только для редактирования изображений с соотношением сторон 4:3 (стандарт).
- Когда для режима цвета выбрана опция **[АРТ]**, опция **[Цвет. Простр.]** (стр. 114) принимает фиксированное значение **[sRGB]**.

Выполняется наложение существующих снимков в формате RAW для создания нового изображения. В наложение можно включать до 3 изображений.

Результаты можно модифицировать путем регулирования яркости (усиления) отдельно для каждой картинки.

- Наложение сохраняется в формате, выбранном в данный момент для качества изображения. Наложения, созданные с качеством изображения [RAW], сохраняются в формат RAW, а сохранение в формат JPEG применяется для опций качества, выбранных для [☑️-2] (стр. 199).
- Сохраненные в формате RAW наложения можно, в свою очередь, объединять с другими изображениями в формате RAW, создавая таким образом наложения из 4 и более изображений.



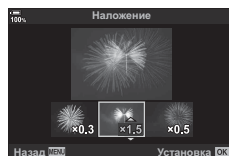













- 1 Выберите [Редакт.] в  Меню просмотра и нажмите на кнопку .
- 2 Воспользуйтесь кнопками   для выбора опции [Наложение] и нажмите кнопку .
- 3 Выберите количество накладываемых изображений и нажмите кнопку .
- 4 Воспользуйтесь кнопками    для выбора изображений в формате RAW, которые вы будете накладывать друг на друга.
 - Выбранные изображения будут отмечены «галочкой» - значком «». Чтобы отменить выбор, снова нажмите на кнопку .
 - Общее изображение будет отображено, если выбрать столько изображений, сколько было задано на шаге 3.
- 5 Отрегулируйте увеличение параметров каждого из накладываемых изображений.
 - Воспользуйтесь кнопками   для выбора изображения и кнопками   для регулирования увеличения параметров.
 - Увеличение параметров можно регулировать в пределах коэффициентов 0,1–2,0. Проверьте результаты на мониторе.
- 6 Нажмите на кнопку  и отобразите диалог подтверждения.
 - Выберите пункт [Да] и нажмите кнопку .



Создание стоп-кадров (Захват изображения из видеоролика)





















Сохраняет неподвижную копию выбранного кадра.

- Эта опция доступна только для видеороликов в формате [4K], записанных с помощью камеры.

- 1** Выберите [Редакт.] в  Меню просмотра и нажмите на кнопку .
- 2** Кнопками   выберите [Выб. Фото] и нажмите кнопку .
- 3** Используйте кнопки   для выбора видеоролика и нажмите кнопку .
- 4** Выберите [Редактировать видео] и нажмите кнопку .
- 5** Используйте кнопки   для выбора опции [Стоп-кадр] и нажмите кнопку .
- 6** Используйте кнопки   для выбора кадра, который будет сохранен как отдельное изображение, и нажмите кнопку 
 - В камере будет сохранена статичная копия выбранного кадра.
 - Для перемотки на 2 секунды назад используйте кнопку , а для перемотки на 2 секунды вперед — кнопку .





Обрезка выбранных кадров из видеороликов. Видеоролики можно обрезать неоднократно и создавать файлы, содержащие только тот видеоматериал, который вам нужен.

- Эта опция доступна только в случае видеороликов, записанных с помощью камеры.

- 1** Выберите [Редакт.] в  Меню просмотра и нажмите на кнопку .
- 2** Кнопками   выберите [Выб. Фото] и нажмите кнопку .
- 3** Используйте кнопки   для выбора видеоролика и нажмите кнопку .
- 4** Выберите [Редактировать видео] и нажмите кнопку .
- 5** Используйте кнопки   для выбора опции [Обрезка видео], а затем нажмите на кнопку 
 - Вам будет предложено выбрать, каким образом сохранить отредактированное видео.
[Нов. Файл]: обрезанный видеоролик будет сохранен в виде нового файла.
[Перезапись]: существующий видеоролик будет перезаписан.
[Нет]: выход без обрезки видеоролика.
 - Если изображение защищено, вы не можете выбрать опцию [Перезапись].
- 6** Выберите желаемую опцию и нажмите на кнопку 
 - Перед вами откроется дисплей редактирования.
- 7** Выполните обрезку видеоролика.
 - Воспользуйтесь кнопкой  , чтобы пропустить первый кадр, и кнопкой , чтобы пропустить последний.
 - При помощи переднего или заднего диска управления выделите последний кадр участка съемки, который вы хотите вырезать, и нажмите кнопку .
 - При помощи переднего или заднего диска управления выделите последний кадр участка съемки, который вы хотите вырезать, и нажмите кнопку .
- 8** Выделите [Да] и нажмите кнопку 
 - Отредактированный видеоролик будет сохранен.
 - Чтобы выбрать другой участок фильма, выделите [Нет] и нажмите кнопку .
 - Если выбрана опция сохранения [Перезапись], вам предложат выбрать, будете ли вы еще вырезать какие-либо участки съемки. Чтобы продолжить обрезку видеоролика, выберите [Продолжить] и нажмите кнопку .





Снятие защиты со всех изображений (Сброс защиты)

Защиту нескольких изображений можно снять за один раз.

- 1 Выберите [Защита Сброса] в  Меню просмотра и нажмите кнопку .
 - Если карты вставлены в оба разъема (1 и 2) откроется раздел выбора карты. Выберите разъем для карты и нажмите кнопку .
- 2 Выберите пункт [Да] и нажмите кнопку .



Отмена порядка обмена (Сброс порядка обмена)



Отмените порядок предоставления доступа, установленный для изображений.

- 1 Выделите [Сброс порядка обмена] в  меню воспроизведения и нажмите кнопку .
 - Если карты вставлены в оба разъема (1 и 2) откроется раздел выбора карты. Выберите разъем для карты и нажмите кнопку .
- 2 Выберите пункт [Да] и нажмите кнопку .

Копировать все изображения (Копир. Все)

Все изображения можно копировать с карты на карту, вставленную в камеру (разъем для карты 1 и 2).

- 1 Выберите [Копир. Все] в  Меню Просм. и нажмите кнопку .
- 2 Выберите нужный параметр и нажмите кнопку .

	Все изображения копируются с карты, вставленной в разъем 1, на карту, находящуюся в разъеме 2.
	Все изображения копируются с карты, вставленной в разъем 2, на карту, находящуюся в разъеме 1.

- 3 Выберите [Да] и нажмите кнопку .
- Копирование прекращается, если карта назначения заполнена.

Использование меню настроек

Регулировка базовых настроек камеры.

Примеры включают выбор языка интерфейса или яркость монитора. Меню базовых настроек также включает опции, используемые в ходе первоначальной настройки.

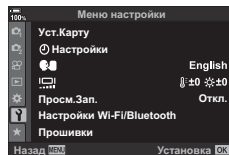

Параметр	Описание	
Уст.Карту	Форматирование карты памяти и удаление всех изображений	180
Настройки (Установка даты и времени)	Настройка часов камеры	33
(Изменение языка интерфейса на дисплее)	Выбор языка меню и подсказок камеры.	35
(Регулировка яркости монитора)	<p>Вы можете отрегулировать яркость и цветовую температуру монитора. Регулировка цветовой температуры применима только к отображению на мониторе во время воспроизведения. Воспользуйтесь кнопками для выделения опции (цветовая температура) или (яркость), и кнопками для регулировки значения.</p> <p>Нажмите кнопку INFO для переключения насыщенности изображения на мониторе между [Естественный] и [Насыщенный].</p>	—
Просм.Зап.	<p>Выберите, нужно ли автоматически выводить изображения на экран после съемки, и время отображения. Это полезно для быстрой проверки полученного изображения. Следующий снимок можно делать путем нажатия на кнопку спуска затвора наполовину, даже если снятое ранее изображение все еще находится на мониторе.</p> <p>[0,3с]–[20с]: выбор времени отображения (в секундах) изображений после съемки.</p> <p>[Откл.]: снятое изображение не отображается на мониторе.</p> <p>[Авто]: после съемки камера показывает последний снимок и затем переходит в режим просмотра. Это полезно, если после проверки изображения нужно его стереть.</p>	—

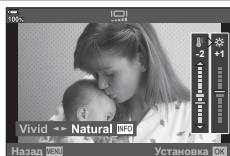

Параметр	Описание	
Настройки Wi-Fi/Bluetooth	Выполните настройку подключения к смартфонам, поддерживающим технологии Wi-Fi/Bluetooth®, с помощью функции беспроводной связи камеры.	181
Прошивки	Просмотрите версии прошивки камеры и подключаемых принадлежностей. Проверка версии понадобится для подачи запросов относительно камеры или принадлежностей, а также при загрузке программного обеспечения.	—

Форматирование карты памяти (Настройка карты памяти)



Новые карты памяти или карты памяти, которые использовались в других камерах или компьютерах, необходимо отформатировать, прежде чем использовать в этой камере.

При форматировании карты памяти все сохраненные на ней данные, включая защищенные снимки, удаляются.

При форматировании использованной ранее карты памяти удостоверьтесь в отсутствии на карте снимков, которые нужно сохранить.

 «Пригодные к использованию карты памяти» (стр. 290)

1 Выберите пункт [Уст.Карту] в меню настройки и нажмите кнопку .

- Если карты вставлены в оба разъема (1 и 2) откроется раздел выбора карты. Выберите разъем для карты и нажмите кнопку .
- Если на карте памяти имеются данные, появится меню. Выберите пункт [Формат.] и нажмите кнопку .

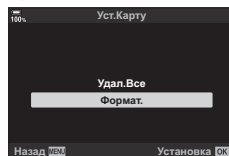

2 Выберите [Да] и нажмите кнопку .

- Форматирование завершено.

Удаление всех изображений (Настройка карты памяти)

Все сохраненные на карте памяти изображения можно удалить одновременно. Защищенные изображения не удаляются.

1 Выберите пункт [Уст.Карту] в меню настройки и нажмите кнопку .

- Если карты вставлены в оба разъема (1 и 2) откроется раздел выбора карты. Выберите разъем для карты и нажмите кнопку .

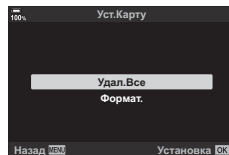

2 Выберите [Удал.Все] и нажмите кнопку .

3 Выберите [Да] и нажмите кнопку .

- Все изображения удалены.

Опции беспроводной LAN (настройки Wi-Fi/Bluetooth)

Настройте параметры подключения к беспроводным сетям. Выполняйте съемку и просматривайте снимки с помощью компьютера или выключите камеру и просматривайте снимки на смартфоне в любом удобном месте. Сведения о том, как установить соединение и использовать эти функции, см. в разделах «Подключение к смартфону по Wi-Fi» (стр. 251) и «Подключение к компьютеру по Wi-Fi» (стр. 262).

Доступность	Отключение Wi-Fi и Bluetooth [®] . Возможность отключить связь через Wi-Fi и Bluetooth [®] , например, там, где пользование этими протоколами запрещено, без изменения настроек сети (стр. 261).
Пароль для подключения	Изменение пароля Wi-Fi/ Bluetooth [®] .
Режим ожидания при выключенном питании	Выбор необходимости сохранить подключение к смартфону при выключении камеры.
RAW+JPEG 	По выбору можно задать перенос изображений, записанных в качестве [RAW+JPEG], в одной из следующих форм: только JPEG-копии, только RAW-копии или обе копии — JPEG и RAW (стр. 133).
Сброс настроек	Восстановление принятых по умолчанию значений [Настройки Wi-Fi/Bluetooth]
MAC-адрес Wi-Fi	Отображение MAC-адреса камеры, который может потребоваться для настройки параметров беспроводной сети.

Использование «Мое меню»

«Мое меню» можно использовать для создания персонализированных вкладок, содержащих только выбранные пользователем пункты «Мое меню» может включать до 5 страниц по 7 пунктов на каждой. Можно удалять пункты, менять их порядок или менять страницы.

В момент покупки пункты в разделе «Мое меню» отсутствуют.

1 Нажмите кнопку **MENU**, чтобы открыть меню.

2 Выделите элемент, который нужно включить в «Мое меню».

- Элементы, которые можно добавлять в «Мое меню», отмечены значком ★ в правом верхнем углу дисплея.

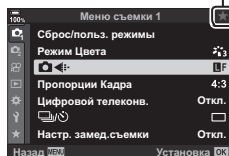

Элемент можно добавить в «Мое меню»

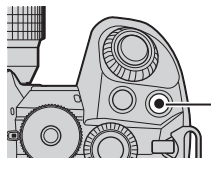

3 Нажмите кнопку  (видеоролик).



Кнопка  (видеоролик)

- Вам будет предложено выбрать страницу. С помощью кнопок со стрелками   выберите страницу «Мое меню», на которую нужно добавить элемент.

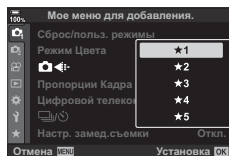

4 Чтобы добавить элемент на выбранную страницу, нажмите кнопку **OK**.

- На дисплее камеры появится сообщение о том, что элемент добавлен в «Мое меню».
- Элементы, добавленные в «Мое меню», отмечены желтым значком **★**.
- Следующая страница станет доступной после добавления последнего седьмого элемента на текущую страницу.
- Элементы, отмеченные знаком **★**, можно удалить из раздела «Мое меню» нажатием кнопки **OK**. На дисплее появится диалоговое окно подтверждения; чтобы продолжить, выберите [Да] и нажмите кнопку **OK**.
- Элементы, сохраненные в разделе «Мое меню», добавляются на вкладку **★** («Мое меню»).

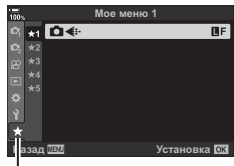
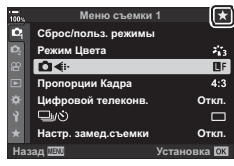
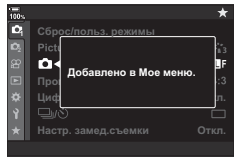

Вкладка **★** («Мое меню»)

5 Для перехода в раздел «Мое меню», выберите вкладку **★** («Мое меню»).

■ Управление разделом «Мое меню»

В разделе «Мое меню» можно менять порядок элементов, перемещать их с одной страницы на другую и удалять из раздела «Мое меню».

1 Нажмите кнопку **MENU**, чтобы открыть меню.

2 Выведите на экран страницу раздела «Мое меню», которую нужно отредактировать, и нажмите кнопку **OK** (видеоролик).

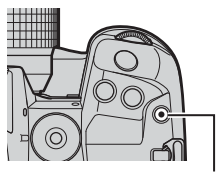

Кнопка **OK** (видеоролик)



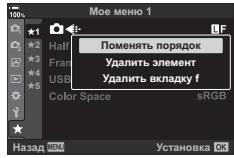



- Откроется меню со следующими параметрами.
 [Поменять порядок]: изменение последовательности элементов или страниц. Для выбора расположения используйте кнопки со стрелками (**△ ▽ ◀ ▶**).
 [Удалить элемент]: удаление выделенного элемента из раздела «Мое меню». Выберите [Да] и нажмите кнопку **OK**.
 [Удалить вкладку **★**]: удаление из раздела «Мое меню» всех элементов, расположенных на выбранной странице. Выберите [Да] и нажмите кнопку **OK**.



Использование пользовательского меню

Настройки камеры можно настроить индивидуально с помощью  Пользовательского меню.



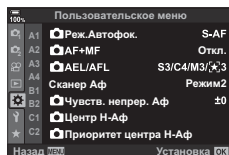

Пользовательское меню





- A1/A2/A3/A4** Аф/Рф (стр. 184)
- B1/B2** Кнопка/Диск/Переключатель (стр. 189)
- C1/C2** Спуск//Стабилизация (стр. 190)
- D1/D2/D3/D4** Монитор//ГПК (стр. 191)
- E1/E2/E3** Эксп/ISO/BULB/ (стр. 196)
- F**  Польз. (стр. 198)
- G** -/ББ/Цвет (стр. 199)
- H1/H2** Запись/Удаление (стр. 200)
- I** EVF (стр. 202)
- J1/J2**  Настройки (стр. 204)

















A1 Аф/Рф

MENU →  → **A1**

Параметр	Описание	
 Реж.Автофок.	Выбор режима автофокуса при съемке фотографий.	64, 91
 Аф+Рф	Для того чтобы отрегулировать фокусировку после выполнения автоматической фокусировки, поверните кольцо фокусировки объектива.	206
 AEL/AFL	Выберите, как камера наводит фокус и устанавливает экспозицию после нажатия кнопки спуска или кнопки AEL/AFL .	207
Сканер Аф	<p>Выбор типа сканирования Аф*, выполняемого в режиме автофокуса, когда камера не в состоянии сфокусироваться или когда снимаемая сцена обладает малой контрастностью.</p> <p>* Сканируется весь диапазон: от минимального фокусного расстояния до бесконечности в том случае, когда камера не может сфокусироваться на объекте съемки или имеет место нечеткий контраст.</p> <ul style="list-style-type: none"> • Выбранный параметр применяется, если для  Реж.Автофок.] выбрано значение [C-AF], [C-AF+TR], [C-AF MF] или [C-AF+TR MF] (стр. 64). • Эта функция предназначена для фотосъемки. <p>[режим1]: сканер Аф не активирован.</p> <p>[режим2]: сканирование Аф выполняется только раз в начале операции фокусировки.</p> <p>[режим3]: сканер Аф активирован.</p>	—

Параметр	Описание	
 Чувств. непрер. Аф	<p>Выбор того, насколько быстро камера откликается на изменения в расстоянии до объекта при фокусировке в режимах [C-AF], [C-AF MF], [C-AF+TR] или [C-AF+TR MF], выбранных для опции  Реж.Автофок.]. Это помогает системе автофокуса отслеживать быстро перемещающиеся объекты или предотвращает изменение фокусировки, когда другой объект проходит между объектом съемки и камерой.</p>	209
 Старт в центре C-AF	<p>При использовании в сочетании с режимом мишени автофокуса, отличным от режима одной зоны, [C-AF], [C-AF MF], [C-AF+TR] и [C-AF+TR MF] фокусируются на центре выбранной группы только во время первоначального сканирования. Во время последующих сканирований камера будет фокусироваться с помощью окружающих мишеней. Сочетание этого параметра с режимом мишени автофокуса, который охватывает большую область, позволяет легче сфокусироваться на беспорядочно движущихся объектах.</p>	210
 Приоритет центра C-AF	<p>При фокусировке с помощью автофокуса групповой или пользовательской цели в режимах [C-AF] и [C-AF MF] камера всегда задает приоритет центральной цели в выбранной группе для повторяющихся серий операций фокусировки. Только если камера не может выполнить фокусировку по центральной мишени фокусировки, она будет фокусироваться по окружающим мишеням в выбранной группе фокусировки. Это помогает отслеживать объекты, которые движутся быстро, но относительно предсказуемо. Приоритет центра C-AF рекомендуется в большинстве случаев.</p>	211

Параметр	Описание	Иконка
 [:::] Настройки режима	Выбор режимов мишени, отображаемых во время выбора режима мишени Аф. Скрытие неиспользуемых режимов ускоряет процесс выбора режима мишени. Чтобы скрыть пункт меню, выделите его и нажмите кнопку  и удалите «галочку» ().	69, 71
Индикац Зоны Аф	<p>В режиме автофокусировки положение объекта, на котором сфокусирована камера, отмечено мишенью зеленого цвета. Этот элемент управляет отображением мишени.</p> <p>[Откл.]: мишень фокусировки не отображается.</p> <p>[Вкл. 1]: мишень фокусировки отображается некоторое время сразу после наведения фокуса.</p> <p>[Вкл. 2]: после выполнения фокусировки мишень отображается до тех пор, пока кнопка спуска нажата наполовину.</p> <ul style="list-style-type: none"> Для включения группового выбора мишеней Аф, когда установлен параметр  (все мишени) и для режима  Реж.Автофок.] задано значение [S-AF], [S-AF MF], [C-AF] или [C-AF MF] (стр. 64) или для режима  Реж.Автофок.] установлено значение [C-AF], необходимо выбрать значение [Вкл.2] для функции [Индикац Зоны Аф]. Камера отобразит мишени автофокуса для всех областей, находящихся в фокусе. 	—
[:::] Уст. Дом	Выбор исходного положения в режимах автофокусировки, выбора мишени Аф и в режиме мишени Аф. Нажмите кнопку  для выбора желаемых опций на экране [[:::]] Уст. Дом].	212
[:::] Выбрать настройки экрана	Выберите функции, выполняемые передним и задним дисками или кнопками со стрелками во время выбора мишени Аф.	213
[:::] Настройки кольца	<p>Возможность настроить мишень Аф так, чтобы рамка мишени «обхватывала» края дисплея. Также можно включить функцию выбора  (все цели) до того, как рамка мишени Аф «обхватит» противоположную границу дисплея.</p> <ul style="list-style-type: none"> Функция «обхватывания» отключена в режиме видеоролика, и если для параметра  Реж.Автофок.] выбрано значение [AF] или [AF MF]. 	214
[:::] Настройки режима мишени	Выбор количества доступных мишеней Аф и расстояния, на которое мишень Аф может перемещаться во время выбора мишени Аф.	215
 Связанный с ориентацией [:::]	Возможность настроить автоматическое изменение положения мишени Аф и режима мишени Аф при обнаружении смены горизонтальной (широкий) и портретной (высокий) ориентации камеры.	216

Параметр	Описание	
Тачпад Аф	Если выбрано значение [Вкл.], мишень Аф может быть установлена касанием монитора во время съемки с видеоискателем. Коснитесь монитора и перемещайте палец, чтобы задать положение мишени Аф. <ul style="list-style-type: none"> • Если задано значение [Вкл.], операцию перемещения можно отключить или включить, дважды коснувшись монитора. • Можно также использовать [Тачпад Аф] с рамкой масштабирования Аф (стр. 73). 	—
Ограничит. Аф	Ограничение зоны автофокуса, если эта опция имеет значение [Вкл.].	217
Подсветка Аф	Выберите [Откл.], чтобы отключить подсветку Аф. Для того чтобы использовать подсветку Аф в беззвучном режиме фотосъемки, необходимо изменить параметр, выбранный для [Настр. реж. «Без звука» [♥]] (стр. 158).	—
☺ Приоритет лица	В режиме автофокуса можно выбрать приоритет лица или приоритет глаз.	92
Калибровать Аф	Корректировка положения фокуса при фазово-разностном автофокусе допускает тонкую настройку в пределах ± 20 шагов. <ul style="list-style-type: none"> • Как правило необходимость в точной настройке автофокусировки с помощью этой функции отсутствует. Точная настройка фокуса может мешать нормальной фокусировке камеры. 	218

Параметр	Описание	
Настройка функции «AF Звезд. небо»	[Точность]: приоритет отдается точности фокусировки, а не скорости. Необходимо использовать штатив. [Скорость]: приоритет отдается скорости, а не точности.	64
Задать расст. для РФ	Выбор положения фокуса Предустан. РФ. Можно задать числовое значение и единицу измерения (м, фт). Это расстояние является приблизительным.	—
Рф Помощник	Автоматическое переключение на масштабирование или регулировку по максимуму в режиме ручной фокусировки путем вращения кольца фокусировки.	221
Переключатель Рф	Отключение переключателя ручной фокусировки. Препятствует отключению автофокусировки в результате случайного нажатия на переключатель. [Активен]: камера реагирует на положение кольца фокусировки объектива. [Неактивен]: фокусировка осуществляется в соответствии с параметром, выбранным для опции [Реж.Автофок.], независимо от положения кольца фокусировки объектива. Ручная фокусировка недоступна, даже если кольцо фокусировки находится в положении, соответствующем режиму ручной фокусировки.	292
Кольцо Фокусир.	Можно настроить то, каким образом объектив корректирует положение фокусной точки, выбрав направление вращения кольца фокусировки.	—
Автофок. BULB/TIME	Положение фокуса во время экспозиции можно изменить, применив ручную фокусировку (РФ). Если задать значение [Откл.], вращение кольца фокусировки будет отключено.	222
Возврат Фокуса	Если для этой опции задать значение [Откл.], фокусное положение объектива не сбрасывается даже при отключении питания. Если же задать значение [Вкл.], фокусное расстояние объективов с электрифицированным зумом также сбрасывается. • Независимо от выбранного параметра, положение фокуса сбрасывается после выключения камеры, если для опции [Реж.Автофок.] установлено значение [PreMF] (стр. 64).	—

Параметр	Описание	
Функция Кнопки	Кнопкам можно назначать другие действия вместо уже существующих у них функций.	116
Центральная кнопка	Выбор действия, выполняемого при нажатии на мультиселектор.	223
Клавиша направления	Выбор действия, выполняемого при наклоне мультиселектора.	223
Функции диска	Функции переднего и заднего дисков управления можно изменять.	224
Направл. Диска	Выберите направление, в котором диск будет вращаться для настройки значения выдержки или диафрагмы. Можно изменить запрограммированное направление сдвига, в котором будет вращаться диск.	—
Функ-я перекл. Fn	Выбор функции, выполняемой рычагом функций .	225
Перекл. Fn/перекл. пит-я	Используйте рычаг функций в качестве выключателя питания. [Fn]: исполнение настроек функции рычага функций . [Питание 1]: питание включается, когда рычаг функций находится в положении 1, и выключается, когда он находится в положении 2. [Питание 2]: питание включается, когда рычаг функций находится в положении 2, и выключается, когда он находится в положении 1. Если заданы режимы [Питание 1] или [Питание 2], функции рычага ON/OFF (рычага питания), [Функ-я перекл. Fn] и [Функ-я перекл. Fn] отключаются.	—

Параметр	Описание	
Скорость электр. зума	Выбор скорости зуммирования при вращении кольца зума на зум-объективах с электроприводом. Отрегулируйте скорость зуммирования, если процесс настолько быстрый, что вам трудно поймать объект в кадр. Имеющиеся опции: [Низкий], [Нормально] и [Высок].	—
Функция 	Выбор роли кнопки в ходе воспроизведения. [◀]: создание или изменение «порядка обмена» путем маркировки изображений для их загрузки на смартфон. [☑]: выбор нескольких изображений.	—
Блокир.	Если выбрано значение [Вкл.], управление РВН (держатель аккумулятора) кнопками и отключено.	—
Блокир.	Выберите [Вкл.], чтобы отключить кнопку .	16

Параметр	Описание	
Приоритет спуска S-AF	Если выбрано значение [Вкл.], затвор можно спустить, даже если камера не сфокусирована. Эту опцию можно установить по отдельности для режимов S-AF и C-AF (стр. 64).	—
Приоритет спуска C-AF	<ul style="list-style-type: none"> Независимо от выбранного параметра, используется функция [Приоритет спуска S-AF], если для режима автофокусировки установлено значение [S-AF]. Эта функция предназначена для фотосъемки. 	
Настройки L	Выбор скорости покадрового просмотра и предельного количества снимков для режимов [L], [L+] и [L+]. Также можно откорректировать настройки предустановленной серии, включая скорость покадрового просмотра, количество кадров в буфере и предельное количество кадров. Скорость, указанная для покадровой съемки, представляет собой приблизительное максимальное значение.	226
Настройки H	<ul style="list-style-type: none"> Эта функция предназначена для фотосъемки. 	
Уменьш. Мерцания	<p>Уменьшение мерцания при флуоресцентном освещении и ином искусственном освещении.</p> <ul style="list-style-type: none"> Эта функция предназначена для фотосъемки. <p>[LV с подавл. мерц.]: уменьшение мерцания при просмотре в режиме реального времени, связанного с определенным типом освещения, включая люминесцентные лампы. Если в режиме [Авто] желаемый эффект не достигнут, выберите [50 Гц] или [60 Гц] в соответствии с частотой местной сети питания.</p> <p>[Подавление мерцания]: камера автоматически определяет частоту мерцания и соответственным образом изменяет выдержку.</p>	228



Параметр	Описание	
Стабилизация	Регулировка настроек стабилизации для фотосъемки.	97
Стабилизация	<p>Выбор приоритета во время серийной съемки: частота кадров или стабилизация.</p> <ul style="list-style-type: none"> [Стабилизация] имеет фиксированное значение [Приор.кад/мин] в режимах [S] (Предустан. серия с низ. скор) и [H] (Предустан. серия с выс. скор). <p>[Приор.кад/мин]: скорость съемки получает приоритет относительно стабилизации изображения. При серийной съемке сенсор не сбрасывается к центру.</p> <p>[Приор.стабил.]: стабилизация изображения получает приоритет относительно скорости съемки. При серийной съемке сенсор будет сбрасываться к центру каждого кадра. Скорость съемки слегка снизится.</p>	—







Параметр	Описание	
Полунажатие с IS	Когда для этого параметра выбрано значение [Откл.], функция IS (стабилизация изображения) не будет активироваться при нажатии на кнопку спуска затвора наполовину.	—
Приор. I.S объектива	Выберите [Вкл.], чтобы приоритет получила внутренняя стабилизация изображения в объективе при работе с объективами сторонних изготовителей. Опция [S-IS II] должна использоваться, когда выбрана опция [S-IS AUTO] для параметра [Стабилизация] (стр. 97). • Эта опция не работает в случае объективов, оснащенных переключателем стабилизации изображения.	—











D1 Монитор/Ⓜ/ПК

MENU → * → D1







Параметр	Описание	
Настр. Упр.	Используйте этот параметр, чтобы скрыть элементы управления в реальном времени (стр. 231) или панель управления LV super (стр. 90) для каждого режима съемки и отключить их отображение по нажатию кнопки INFO . Для того чтобы скрыть элемент, выделите его и нажмите кнопку , чтобы удалить «галочку».	230
/Настр. Инфо	Выбор информации, отображаемой при нажатии на кнопку INFO . [Инфо]: выбор информации, отображаемой при полнокадровом воспроизведении. [Инфо]: выбор информации, отображаемой при воспроизведении с увеличением. [LV-Инфо]: выбор информации, отображаемой, когда камера находится в режиме съемки. [Выкл. LV Инфо]: выбор экрана съемки. [Настр.]: выбор информации, отображаемой при воспроизведении в календарном порядке и в порядке каталога.	232, 234
Настр. Режимы Съемки	Выбор режимов цвета (стр. 106) из числа доступных. Чтобы скрыть пункт меню, выделите его, нажмите кнопку и удалите «галочку».	—
Настройки /Ⓜ/Ⓜ	Выбор доступных режимов серийной съемки/съемки с автоспуском (стр. 78). Чтобы скрыть пункт меню, выделите его, нажмите кнопку и удалите «галочку».	—
Настр. сложных функций	Выбор доступных многофункциональных параметров (стр. 124). Чтобы скрыть пункт меню, выделите его, нажмите кнопку и удалите «галочку».	—

Параметр	Описание	
Увеличить LV	<p>Позволяет настраивать яркость для облегчения просмотра при плохом освещении. Настройки можно регулировать отдельно для каждого режима съемки: M, ручная выдержка, коллаж в реальном времени и т. п.</p> <p>[Откл.]: Просмотр экспозиции в режиме реального времени. Просмотр экспозиции возможен до съемки.</p> <ul style="list-style-type: none"> Эта опция не применяется при съемке с ручной выдержкой или с автоспуском. <p>[Вкл.1]: Просмотр экспозиции отключен; яркость корректируется для облегчения просмотра. Яркость предварительного изображения отличается от яркости готового снимка.</p> <p>[Вкл.2]: как и в случае [Вкл.1], но ярче. Подходит для съемки объектов на фоне ночного неба и т. п.</p> <ul style="list-style-type: none"> Яркость предварительного изображения отличается от яркости готового снимка. Движение объекта может быть слегка «рваным». Нажмите кнопку со стрелкой  и выберите один из следующих параметров: <ul style="list-style-type: none"> [Приоритет кач-ва]: приоритет качеству отображения. [Приор. част. кадров]: приоритет скорости отображения. 	—
Режим Art LV	<p>[Режим1]: эффект арт-фильтра всегда отображается.</p> <p>[Режим2]: приоритет отдается плавному отображению в момент нажатия кнопки спуска затвора наполовину. Это может повлиять на качество эффектов арт-фильтра при предварительном просмотре.</p>	—
Частота Кадров	<p>[Нормально]: нормальная скорость воспроизведения. Эта настройка рекомендуется в большинстве ситуаций.</p> <p>[Высок.]: плавное движение, даже если объект двигается быстро. Быстродвижущиеся объекты легче отслеживать. Значение [Нормально] устанавливается автоматически, если во время съемки увеличивается внутренняя температура камеры.</p>	—

Параметр	Описание	
Настройки макро LV	<p>[Режим LV Close Up]: при задании опции [режим1] нажатие кнопки наполовину в условиях увеличенного изображения на просмотре в реальном времени возвращает пользователя к отображению увеличенного кадра. При задании опции [режим2] нажатие кнопки наполовину в условиях увеличенного изображения на просмотре в реальном времени приводит к переключению в режим отображения зума автофокуса.</p> <p>[Увеличить LV]: если выбрана опция [Вкл.], камера будет корректировать яркость отображения так, чтобы облегчить просмотр во время зума фокуса. Если выбрана опция [Откл.], яркость увеличенной области будет соответствовать яркости просмотра в реальном времени до увеличения. Эта опция полезна для проверки фокусировки камеры при съемке предметов, подсвеченных сзади.</p> <ul style="list-style-type: none"> • Функция доступна, если для параметра [Увеличить LV] установлено значение [Откл.] в  Пользовательском меню D2. 	—
 Настройки по умолчанию	Выбор исходного коэффициента масштабирования при воспроизведении зума (воспроизведение крупным планом).	235
Настройки 	<p> Блокир.: задайте значение [Вкл.], чтобы сохранять выбранное значение диафрагмы даже при отпущенной кнопке.</p> <p>[Увеличить LV]: если выбрано значение [Вкл.], камера будет корректировать яркость дисплея для облегчения просмотра в ходе проверки глубины фокуса (стр. 117).</p> <ul style="list-style-type: none"> • Функция доступна, если для параметра [Увеличить LV] установлено значение [Откл.] в  Пользовательском меню D2. 	—



Параметр	Описание	
Настройки сетки	<p>Настройка параметров кадрирующей сетки.</p> <p>[Цвет дисплея]: задание прозрачности и цвета направляющей линии. Камера сохраняет до двух комбинаций настроек.</p> <p>[Отображ. Сетки]: выбор типа отображаемых направляющих линий. Варианты:      </p> <ul style="list-style-type: none"> Если выбрано значение , направляющие линии устанавливаются в соответствии с кадром размером 16:9 в режиме фотосъемки. В зависимости от значения, выбранного для параметра , направляющие линии могут отображаться в соответствии с пропорциями 17:9. <p>[Прим-е настр. к ЭВИ]: выбор параметров отображения [Отображ. Сетки] на дисплее видеосъемателя. Значение параметра [Настройки сетки ЭВИ], установленное в * Пользовательском меню  (стр. 203), не применяется.</p>	—
Настр.конт. коррекции	<p>Выделение объектов с помощью цветных контуров. Помогает различать объекты, находящиеся в фокусе, во время ручной фокусировки и т. п.</p> <p>[Цвет конт. коррекции]: выбор цвета контуров коррекции при фокусировке.</p> <p>[Усилить яркость]: выбор степени коррекции контуров при фокусировке.</p> <p>[Ред. яркость кадра]: настройка яркости фона для более четкого отображения контуров при фокусировке.</p> <ul style="list-style-type: none"> Если для параметра [Ред. яркость кадра] установлено значение [Вкл.], изображение на дисплее в режиме реального времени может быть ярче или темнее, чем на окончательной фотографии. 	—
Настр. Гистограммы	<p>[Свет]: выберите нижнюю границу диапазона для отображения светлых участков.</p> <p>[Тени]: выберите верхнюю границу диапазона для отображения затененных участков.</p>	232
Гид Режима	Выберите [Вкл.] для отображения помощи по выбранному режиму при повороте диска выбора режимов в положение новой настройки.	41
Помощник Selfie	Если выбрано значение [Вкл.], камера показывает зеркальное отображение объекта через объектив, когда монитор развернут в положение автопортрета.	235

Параметр	Описание	
■) (звуковой сигнал)	<p>[Вкл.]: звуковой сигнал, подтверждающий успешное выполнение автофокусировки. Звуковой сигнал раздается, только если первоначально фокусировка выполнялась с помощью функции [С-AF].</p> <p>[Откл.]: после успешного выполнения фокусировки звуковой сигнал отсутствует.</p>	—
HDMI	<p>[Разреш. вывода]: выбор формата цифрового видеосигнала для подключения к телевизору через кабель HDMI.</p> <p>[HDMI Упр.]: выберите значение [Вкл.], чтобы разрешить управление камерой с помощью пультов дистанционного управления для телевизоров, которые поддерживают управление HDMI. Эта опция активируется при отображении снимков на экране телевизора. При выборе [Вкл.] средства управления камеры могут использоваться только для воспроизведения.</p> <p>[Частота кадр.вывода]: выберите частоту вывода кадров: [Приоритет 50р] или [Приоритет 60р] при использовании камеры, подключенной к телевизору через кабель HDMI.</p>	236
Режим USB	Возможность настроить работу камеры, подключенной к внешнему устройству с помощью USB-кабеля.	237, 281, 283, 284

Параметр	Описание	
EV Step	Выбор шага, с которым изменяется выдержка, раскрытие диафрагмы, степень коррекции экспозиции и другие параметры, связанные с экспозицией.	—
Шаг ISO	Выбор шага, с которым изменяется чувствительность ISO.	—
 ISO-Авто Настр.	<p>Настройка чувствительности ISO в режиме [ABTO] во время фотосъемки.</p> <p>[Верхний Порог/По умолч.]: выбор максимального значения и значения чувствительности по ISO, принимаемого по умолчанию, когда для ISO выбран режим [ABTO]. Выберите [Верхний Порог], чтобы обозначить максимальную чувствительность, [По умолчанию] - чтобы задать выбор чувствительности по умолчанию. Максимальное значение равно 6400. Максимальное значение чувствительности ISO автоматически меняется:</p> <ul style="list-style-type: none"> • на ISO 800 после включения фильтра Live ND; • на ISO 1600, если для [Съемка в супер-HD] установлено значение [Метод съемки] > [Тренога]; • на ISO 1600, если для режима цвета выбрано значение [Резкие тона] или [Акварель] <p>[Наименьш. выдержка]: выберите выдержку, при которой камера начинает повышать чувствительность ISO автоматически в режимах P и A. Укажите [Авто], чтобы камера могла выбрать такую выдержку автоматически.</p>	—
 ISO Авто	<p>Выбор режимов съемки, в которых применяется режим [ABTO] для чувствительности ISO.</p> <p>[P/A/S]: параметр [ ISO] > [ABTO] применяется только в режимах P, A и S. Если режим [ABTO] используется в режиме M или B, параметру [ ISO] присваивается значение ISO 200.</p> <p>[Все]: параметр [ ISO] > [ABTO] применяется только в режимах P, A, S и M. Если режим B выбран после того, как установлен режим [ABTO], параметру [ ISO] присваивается значение ISO 200.</p>	—
 Фильтр шума	Выбор масштаба снижения помех на снимках, сделанных с высокой чувствительностью ISO.	—
 Обработка низкого значения ISO	<p>Выберите тип обработки, применяемый к снимкам, полученным при низких значениях чувствительности ISO.</p> <p>[Приорит. скор.]: обработка изображений адаптируется таким образом, чтобы не снижать количество снимков, которые могут быть получены за одну серию.</p> <p>[Приоритет дет.]: обработка изображения задает приоритет качества изображения.</p>	—

Параметр	Описание	
Подавл.Шума	<p>Эта функция снижает количество помех, возникающих при длительной экспозиции.</p> <ul style="list-style-type: none"> • Время, требуемое для подавления шума, показано на дисплее. • [Откл.] выбирается автоматически при последовательной съемке. • Эта функция может быть неэффективной в случае некоторых условий съемки или при съемке определенных объектов. <p>[Авто]: подавление шума выполняется при длинных выдержках или при повышении температуры внутри камеры.</p> <p>[Вкл.]: подавление шума выполняется для каждого снимка.</p> <p>[Откл.]: подавление шума отключено.</p>	—

E2 Exp/ISO/BULB/ 
MENU →  → 

Параметр	Описание	
Таймер BULB/TIME	Выбор максимальной экспозиции при съемке с ручной выдержкой и при съемке с автоспуском.	52
Таймер функции коллаж в реал. врем.	Выбор максимальной длительности экспозиции при комбинированной съемке.	54
Монитор BULB/TIME	Выбор яркости монитора при съемке с ручной выдержкой B (режим bulb).	—
Live BULB	Выбор интервала отображения между съемками.	238
Live TIME	Количество временных отрезков обновления ограничено. Выберите [Откл.], чтобы отключить дисплей.	238
Настройки комб. съемки	Задание длительности экспозиции, которая принимается за эталонное значение при выполнении комбинированного фотоснимка.	239
 Сканирование мерцания	Уменьшение мерцания при светодиодном освещении.	240

Параметр	Описание	
Замер	Выбор режима замера в соответствии с характером сцены.	77
Считывание AEL	<p>Выберите метод проведения замера экспозиции при ее блокировке с помощью кнопки AEL/AFL. Это позволит использовать метод замера, при котором экспозиция фиксируется при нажатии на кнопку спуска затвора наполовину, и другой — при котором экспозиция фиксируется нажатием на кнопку AEL/AFL.</p> <ul style="list-style-type: none"> Эта функция предназначена для фотосъемки. <p>[Авто]: экспозиция измеряется методом, предусмотренным в параметрах опции [Замер] (стр. 77).</p>	—
[::] Точечный замер	<p>Выбор того, при какой из опций: [Точк.], [Точечно По Светам] или [Точечно По Теням] выполняется точечный замер экспозиции выбранной мишени Af.</p> <ul style="list-style-type: none"> Значение [☉ Приоритет Лиц] автоматически устанавливается для параметра [Приоритет Лиц Вык]. Выбранная опция срабатывает, когда выбрана [·] (единственная мишень) или [·]s (малая мишень) в качестве режима мишени автофокуса (стр. 69). Во время зуммирования при фокусировке камера увеличивает область вокруг мишени Af (стр. 73). Эта функция предназначена для фотосъемки. 	—
Сдвиг Экспозиции	Регулировка правильной экспозиции отдельно для каждого режима замеров.	241

Параметр	Описание	
X-Синхр.	Выбор минимальной выдержки при использовании вспышки.	242
Нижний Порог	Выбор максимальной выдержки при использовании вспышки.	242
+	Когда установлено значение [Вкл.], значение коррекции экспозиции добавляется к значению коррекции вспышки.	68, 105
+ББ	<p>Настройка баланса белого для использования со вспышкой.</p> <p>[Откл.]: камера использует значение, установленное для параметра «Баланс белого».</p> <p>[WB]: камера использует автоматическую регулировку баланса белого ([Авто]).</p> <p>[WB]: камера использует функцию баланса белого для съемки со вспышкой ([WB]).</p>	—
Режим RC	Для осуществления фотосъемки с беспроводной дистанционно управляемой вспышкой могут использоваться беспроводные лампы-вспышки с дистанционным управлением.	294

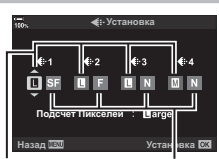
Параметр	Описание	☞
<p>☞ Настройка</p>	<p>В разделе выбора режима качества записи изображения JPEG можно выбирать среди комбинаций из трех размеров изображений и трех степеней сжатия.</p> <div data-bbox="308 248 826 463"> <p>1) Кнопками <D> выберите комбинацию ([☞:1] – [☞:4]) и измените ее кнопками Δ ▽.</p> <p>2) Нажмите кнопку OK.</p>  <p>Размер Фото Степень сжатия</p> </div>	















Параметр	Описание	
Настр-ки гнезда карты	Выбор карты, используемой для записи фотографий или видеороликов.	243
Имя файла	<p>[Авто]: даже если вставлена новая карта памяти, номера файлов с предыдущей карты памяти сохраняются. Нумерация файлов продолжается с последнего использованного номера или с максимального доступного на карте памяти номера.</p> <p>[Сброс]: если вставлена новая карта памяти, нумерация папок начинается со 100, а названия файлов — с 0001. Если вставлена карта памяти, содержащая снимки, номера файлов начинаются с номера, следующего за последним номером файла на карте памяти.</p>	—
Изм. Имя Файла	<p>Выбор способа присваивания имен файлам изображений посредством редактирования части имени файла, выделенной серым цветом ниже.</p> <p>sRGB: Pmdd0000.jpg — Pmdd</p> <p>AdobeRGB: _mdd0000.jpg — mdd</p> <ul style="list-style-type: none"> • Выберите [Откл.], чтобы использовать префиксы по умолчанию. 	—
dpi Настройка	Выбор разрешения при печати.	—

Параметр	Описание	👉
Авторство*	<p>Добавление имени фотографа и владельца авторских прав ко всем новым снимкам. Длина имени может составлять до 63 символов.</p> <p>[Авторская Инфо.] выберите [Вкл.] , чтобы имя фотографа и владельца авторских прав отображалось в данных Exif новых фотоснимков.</p> <p>[Имя Автора]: введите имя фотографа.</p> <p>[Авторск. Название]: введите имя владельца авторских прав</p> <div style="border: 1px solid black; padding: 5px; margin: 10px 0;"> <ol style="list-style-type: none"> 1) Выберите символы из ① и нажмите кнопку OK. Выбранные символы появятся в ②. 2) Повторите шаг 1 так, чтобы ввести все имя, затем выделите [END] и нажмите кнопку OK. <ul style="list-style-type: none"> • Чтобы удалить символ, нажмите кнопку INFO, поместите курсор в область имени ②, выделите символ и нажмите DEL. </div>  <p>* Компания OLYMPUS не несет ответственности за убытки и ущерб, связанные со спорами, включающими использование настроек [Авторство]. Используйте их на свой собственный риск.</p>	—
Настройка объектива	<p>Сохранение сведений об объективах (до 10 объективов), которые не передают свои характеристики в камеру автоматически.</p>	245

Параметр	Описание	
Быстр. Удал	Если выбрано значение [Вкл.], нажатие на кнопку на дисплее воспроизведения приведет к немедленному удалению текущего изображения.	—
RAW+JPEG Удал	Выбор действия, выполняемого при удалении снимков, записанных с настройками RAW+JPEG, с помощью функции [Удаление]. • И RAW, и JPEG-копии удаляются, когда удаляются выбранные изображения или когда выбирается опция [Удал.Все] (стр. 180). [JPEG]: стирается только копия в формате JPEG. [RAW]: стирается только копия в формате RAW. [RAW+JPEG]: стираются обе копии.	100, 132, 142
Приорит. Да/Нет	Выберите вариант, который будет по умолчанию выставляться в диалоге подтверждения ([Да] или [Нет]).	—

1 ЭВИ

Параметр	Описание	
Автоперекл. ЭВИ	[Откл.]: дисплей видеоискателя не включается автоматически, когда вы в него заглядываете. Нажмите кнопку для переключения между видеоискателем и дисплеем монитора. [Вкл.1]: дисплей видеоискателя включается автоматически, когда вы заглядываете в него. Нажатием кнопки включается отображение параметров [Автоперекл. ЭВИ]. [Вкл.2]: видеоискатель включается при поднесении его к глазу, только если закрыт монитор. Нажатием кнопки включается отображение параметров [Автоперекл. ЭВИ].	38
Настройка ЭВИ	Регулировка яркости и насыщенности изображения в видеоискателе. Яркость настраивается автоматически, когда для опции [Автоподсветка ЭВИ] задано значение [Вкл.]. Контрастность информационного дисплея также настраивается автоматически.	—
Стиль ЭВИ	Выбор стиля отображения в видеоискателе.	246
Настр. Инфо	Выбор информации, доступной для просмотра при нажатии кнопки INFO на дисплее видеоискателя. Эта функция действует, если для параметра [Стиль ЭВИ] выбрано значение [Стиль 1] или [Стиль 2].	247

Параметр	Описание	
Настройки сетки ЭВИ	<p>Выбор типа и цвета кадрирующей сетки, которая отображается в видоискателе, когда для параметра [Настройки сетки] > [Прим-е настр. к ЭВИ] установлено значение [Откл.] в  Пользовательском меню  и для параметра [Стиль ЭВИ] выбрано значение [Стиль 1] или [Стиль 2]. Варианты кадрирующей сетки: , , , ,  или .</p> <ul style="list-style-type: none"> • Если выбрано значение , направляющие линии устанавливаются в соответствии с кадром размером 16:9 в режиме фотосъемки. В зависимости от значения, выбранного для параметра  , направляющие линии могут отображаться в соответствии с пропорциями 17:9. 	—
 Ур.полунажатия	<p>Выбор параметров отображения индикатора в видоискателе после нажатия кнопки спуска наполовину, если для [Стиль ЭВИ] установлено значение [Стиль 1] или [Стиль 2].</p> <p>[Вкл.]: индикатор отображается в видоискателе, когда кнопка спуска нажата наполовину. Индикатор отображается на месте панели экспозиции.</p> <p>[Откл.]: индикатор не отображается.</p>	—
Симул-я опт. видоиск.	<p>Для увеличения динамического диапазона видоискателя выберите [Вкл.]. Это способствует увеличению количества видимых светов и теней способом, характерным для оптических видоискателей. Освещенные сзади объекты и т. п. станут более различимыми.</p> <ul style="list-style-type: none"> •  отображается в видоискателе, когда включается режим [Симул-я опт.видоиск.]. • Дисплей не подразумевает корректировки по таким настройкам, как баланс белого, коррекция экспозиции и режим цвета. 	—

Параметр	Описание	
Pixel Mapping	Функция Pixel Mapping выполняет внутреннюю проверку устройства захвата изображений и функций обработки изображений.	301
Время наж. и удерж.	Выбор времени нажатия кнопок, необходимого для включения опции «удержание кнопки нажатой».	247
Настроить Уровень	Можно откалибровать угол индикатора. [Сброс]: параметры индикатора сбрасываются до заводских значений по умолчанию. [Настроить]: установка текущего угла камеры в качестве исходного.	—
Настроить тачскрина	Включение сенсорного экрана. Выберите [Откл.], чтобы отключить сенсорный экран.	—
Вызов меню	Задайте значение [Вызов], чтобы отобразить курсор в последнем его рабочем положении при отображении меню. Положение курсора будет запомнено, даже если вы выключите камеру.	—
Корр. «рыбий глаз»	Коррекция искажения «рыбий глаз» при съемке объективом типа «рыбий глаз».	248

Параметр	Описание	
Настр-ки батареи	[Приор. батареи]: выбор очередности использования аккумуляторов. Если выбрано значение [Бат. камеры], приоритет отдается аккумулятору, установленному в камеру. Если выбрано [Бат. Рукоятки], приоритет отдается аккумулятору, размещенному в РВН (держателе аккумулятора). [Состояние батареи]: просмотр состояния аккумуляторов, вставленных в камеру.	—
Подсвет. Жк	Выбор времени, через которое отключается подсветка монитора при отсутствии действий пользователя. Отключение подсветки уменьшает расход заряда аккумулятора. • Варианты: [Удержание], [8сек], [30сек] и [1min]. Подсветка не отключается, когда выбрано значение [Удержание].	—

Параметр	Описание	
Автооткл.	<p>Выбор времени, через которое камера переходит в режим сна при отсутствии действий пользователя. В режиме сна экран камеры отключается и приостанавливаются все действия.</p> <ul style="list-style-type: none"> • Варианты: [Откл.], [1min], [3min] и [5min]. • Камера не переходит в режим сна, если выбрано значение [Откл.]. • Нормальная работа восстанавливается нажатием кнопки спуска наполовину, кнопками или мультиселектором. • Камера не переходит в режим сна в следующих случаях: <ul style="list-style-type: none"> во время выполнения мультиэкспозиции или подключения к HDMI-устройству, смартфону или по Wi-Fi или USB — к компьютеру. 	32
Автом. Выкл. Питания	<p>Камера выключается автоматически, если она оставлена в режиме сна более чем на заданный период. Эта функция используется для выбора времени автоматического выключения камеры.</p> <ul style="list-style-type: none"> • Варианты: [Откл.], [5min], [30min], [1ч] и [4ч]. • Камера не выключается автоматически, если выбрано значение [Откл.]. • Для восстановления работы камеры после автоматического выключения включите камеру с помощью переключателя ON/OFF. 	32
Быстр. спящий режим	<p>Если выбрано значение [Вкл.], камера переходит в режим энергосбережения быстрее после выключения функции просмотра изображения в реальном времени на мониторе. Функциям [Подсвет. ЖК] и [Автооткл.] можно задать более короткие интервалы, чем стандартный. После включения режима энергосбережения на мониторе отображается ECO.</p> <ul style="list-style-type: none"> • Режим энергосбережения недоступен: <ul style="list-style-type: none"> во время фотосъемки с визированием по экрану, при включенном видеоискателе, во время выполнения мультиэкспозиции или интервальной съемки по таймеру, а также при подключении к HDMI-устройству, смартфону или по Wi-Fi или USB — к компьютеру. 	—
Сертификация	Отображение значка с отметкой о сертификации.	—



Комбинированная автоматическая и ручная фокусировка



( Аф+Рф)

MENU →  → **AF** → [ Аф+Рф]

После выполнения фокусировки с помощью системы автофокусировки можно настроить фокус вручную. Для этого необходимо удерживать нажатой кнопку спуска и вращать кольцо фокусировки. По желанию можно переключиться с автоматической фокусировки на ручную или настроить фокус вручную после автоматической фокусировки.

- Порядок выполнения процедуры зависит от выбранного режима автофокусировки.
- По умолчанию установлено значение [Откл.].

Вкл.	<p>Включение настройки ручной фокусировки в режиме автофокусировки. Значок MF отображается напротив [S-AF], [C-AF], [C-AF+TR] или [ AF].</p> <ul style="list-style-type: none">• Если выбран режим [S-AF MF], можно удерживать кнопку спуска наполовину нажатой после выполнения фокусировки с помощью функции «Однократный Аф» или ручной фокусировки. Также переключиться на ручную фокусировку можно путем вращения кольца фокусировки во время фокусировки. Фокусировку можно настраивать вручную при открытом затворе во время серийной фотосъемки в режиме [Серийная съемка с низ. скор.].• Если выбран режим [C-AF MF] или [C-AF+TR MF], переключение на ручную фокусировку можно выполнить путем вращения кольца фокусировки во время фокусировки камеры в режимах следящего автофокуса и следящего автофокуса с отслеживанием. Еще раз нажмите кнопку спуска наполовину для повторной фокусировки с помощью автофокуса. Также фокус можно настроить вручную, когда затвор открыт и во время серийной фотосъемки в режиме [Серийная съемка с низ. скор.].• Если выбран режим [ AF MF], фокусировку можно выполнить вручную после или до начала фокусировки с помощью системы автофокусировки.
Откл.	Отключение настройки ручной фокусировки во время автофокусировки.

- Автофокусировка с ручной фокусировкой также доступна при назначении функции автофокусировки другим элементам управления камеры.   Пользовательское меню **AF** > [ AEL/AFL] (стр. 207)
- Кольцо фокусировки объектива можно использовать для прерывания автофокусировки только при использовании объективов M.ZUIKO PRO (Micro Four Thirds PRO). Информацию о других объективах см. на веб-сайте OLYMPUS.
- В режиме **B** (bulb) управления ручной фокусировкой осуществляется с помощью параметра [Автофок. BULB/TIME].

Настройка фокуса и экспозиции при помощи кнопки **AEL/AFL**



MENU → * → [AT] → [📷 **AEL/AFL**]

Выберите, как камера наводит фокус и устанавливает экспозицию после нажатия кнопки спуска или кнопки **AEL/AFL**. Обычно камера фокусируется и фиксирует экспозицию при нажатии кнопки спуска наполовину, однако этот процесс можно изменить в соответствии с объектом или условиями съемки.

S-AF	
C-AF	Выбор действия, связанного с фокусировкой или замером и выполняемого с помощью кнопки спуска или кнопки AEL/AFL (стр. 208).
MF	
☒ AF	
Полунажат. AF	<p>Настройка параметров фокусировки камеры при нажатии кнопки спуска наполовину.</p> <p>[Активен]: нажатием кнопки спуска наполовину запускается функция автофокусировки, независимо от того назначена ли она кнопке AEL/AFL или нет. В режиме [C-AF] последняя нажатая кнопка используется для сохранения фокусировки. Этот параметр не применяется в режимах [Pф] или [☒ AF].</p> <p>[Неактивен]: после нажатия кнопки спуска наполовину функция автофокусировки не запускается, если она назначена кнопке AEL/AFL.</p>
AF Приоритет лица	<p>Возможно выбрать для кнопок AEL/AFL и спуска одинаковую или разные функции при обнаружении лиц.</p> <p>Если установлено значение [Вкл.], камера фокусируется на лицах или глазах, когда нажата кнопка AEL/AFL.</p> <p>Если установлено значение [Откл.], камера фокусируется не на лице, а на выбранной мишени Af.</p>

В таблице ниже показано, как данная настройка взаимодействует с функцией [Аф при неполн.нажат].

- «1» действие выполняется при включенной функции [Аф при неполн.нажат], «2» действие выполняется, когда данная функция отключена.

Режим AEL/AFL		Кнопка спуска нажата				Кнопка AEL/AFL	
		Наполовину		Полностью		Удерживается нажатой	
		AF	AE	AF	AE	AF	AE
S-AF	mode1	S-AF	Блокир.	—	—	—	Блокир.
	mode2	S-AF	—	—	Блокир.	—	Блокир.
	mode3	1: S-AF 2: —	Блокир.	—	—	S-AF	—
C-AF	mode1	C-AF	Блокир.	Прекращ.	—	—	Блокир.
	mode2	C-AF	—	Прекращ.	Блокир.	—	Блокир.
	mode3	1: C-AF 2: —	Блокир.	Прекращ.	—	C-AF	—
	mode4	1: C-AF 2: —	—	Прекращ.	Блокир.	C-AF	—
MF	mode1	—	Блокир.	—	—	—	Блокир.
	mode2	—	—	—	Блокир.	—	Блокир.
	mode3	—	Блокир.	—	—	S-AF	—
[AF]*	mode1	[AF]	Блокир.	—	—	—	Блокир.
	mode2	—	Блокир.	—	—	[AF]	—
	mode3	—	Блокир.	—	—	Запуск/ прекращ. [AF]	—

* На процесс выполнения функции [AF] влияет параметр, выбранный для [Настр. AF Звезд. небо] (стр. 188).

Чувствительность отслеживания C-AF (📷 Чувств. непрер. Аф)

MENU → ⚙️ → **A1** → [📷 Чувств. непрер. Аф]

Выбор того, насколько быстро камера откликается на изменения в расстоянии до объекта при фокусировке в режимах [C-AF], [C-AF MF], [C-AF+TR] или [C-AF+TR MF], выбранных для опции [📷 Реж.Автофок.]. Это помогает системе автофокуса отслеживать быстро перемещающиеся объекты или предотвращает изменение фокусировки, когда другой объект проходит между объектом съемки и камерой.

- Можно выбрать один из пяти уровней чувствительности отслеживания.
- Чем выше значение, тем выше и чувствительность. Выбирайте положительные значения для объектов, которые неожиданно входят в кадр, быстро двигаются вдали от камеры, меняют скорость движения или внезапно останавливаются на пути к камере или от нее.
- Чем ниже значение, тем ниже чувствительность. Выбирайте отрицательные значения во избежание перефокусировки камеры, когда объект съемки на короткое время заслоняется другими предметами, или во избежание фокусировки камеры на фоне, если окажется, что объект съемки невозможно удержать в качестве мишени автофокуса.

- 1 Выделите [📷 Чувств. непрер. Аф] в Пользовательском меню **A1** и нажмите кнопку **OK**.

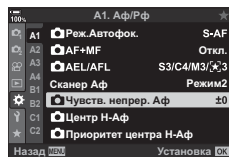

- 2 Выделите настройку с помощью кнопок **Δ** **▽** и нажмите кнопку **OK**.
 - Отобразится ⚙️ пользовательское меню **A1**.

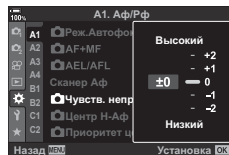

- 3 Нажмите на кнопку **MENU** несколько раз, чтобы выйти из меню.

Исходная мишень фокусировки для режима С-АФ

(📷 Старт в центре С-АФ)

MENU → * → A1 → [📷 Старт в центре С-АФ]

При использовании в сочетании с режимом мишени автофокуса, отличным от режима одной зоны, [С-АФ], [С-АФ MF], [С-АФ+TR] и [С-АФ+TR MF] фокусируются на центре выбранной группы только во время первоначального сканирования. Во время последующих сканирований камера будет фокусироваться с помощью окружающих мишеней. Сочетание этого параметра с режимом мишени автофокуса, который охватывает большую область, позволяет легче сфокусироваться на беспорядочно движущихся объектах.

- 1 Выделите [📷 Старт в центре С-АФ] в Пользовательском меню A1 и нажмите кнопку **OK**.

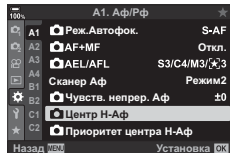

- 2 При помощи кнопок **Δ** **▽** выделите те режимы мишени Аф, к которым будет относиться опция [📷 Центр Н-Аф], а затем нажмите на кнопку **OK**.
 - Выбранные режимы будут отмечены галочкой (✓).
 - Чтобы отменить выбор, снова нажмите на кнопку **OK**.

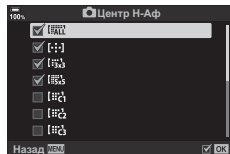

- 3 Нажмите на кнопку **MENU** несколько раз, чтобы выйти из меню.

- Данная функция доступна, если включена функция [📷 Приоритет центра Н-Аф] (стр. 211).

Приоритет центра мишени С-AF (📷 Приоритет центра С-AF)

MENU → ⚙️ → A1 → [📷 Приоритет центра Н-Аф]

При фокусировке с помощью автофокуса групповой цели в режимах [С-AF] и [С-AF MF] камера всегда задает приоритет центральной цели в выбранной группе для повторяющихся серий операций фокусировки. Только если камера не может выполнить фокусировку по центральной мишени фокусировки, она будет фокусироваться по окружающим мишеням в выбранной группе фокусировки. Это помогает отслеживать объекты, которые движутся быстро, но относительно предсказуемо. Приоритет центра рекомендуется в большинстве случаев.

- 1 Выделите [📷 Приоритет центра Н-Аф] в ⚙️ Пользовательском меню A1 и нажмите кнопку **OK**.

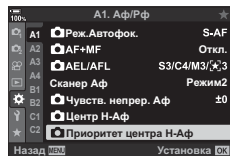

- 2 Используя кнопки **Δ** **∇**, выделите режимы мишени Аф, к которым будет относиться опция [📷 Приоритет центра Н-Аф], а затем нажмите кнопку **OK**.
 - Выбранные режимы будут отмечены галочкой (✓). Чтобы отменить выбор, снова нажмите на кнопку **OK**.

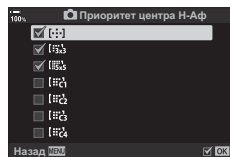

- 3 Нажмите на кнопку **MENU** несколько раз, чтобы выйти из меню.

Выбор исходного положения автофокуса ([::]) Уст. исх.)

MENU → * → **A2** → [**::**] Уст. Дом]

Выбор исходного положения для функции [**::**] База. Функция [**::**] База позволяет по нажатию на кнопку восстановить ранее сохраненное исходное положение автофокуса. Этот пункт используется для задания исходного положения.

Чтобы получить доступ к опции [**::**] База, назначьте эту опцию какому-либо элементу управления при помощи опции [**☑**] Функция Кнопки] (стр. 116).

Также можно назначить эту функцию мультиселектору с помощью кнопки [**⊙**] Центр. кнопка] (стр. 223). Если включена функция [**☑**] Ориентация компон. [**::**] (стр. 216), камера сохраняет отдельные исходные положения для горизонтальной (широкий) и портретной (высокий) ориентации. Значок **HF** появляется на экране выбора мишени Аф после выбора текущего исходного положения.

- Эта функция предназначена для фотосъемки.

Реж.Автофок.	Выбор исходного положения для режима автофокуса. В режимах [AF] и [AF MF] невозможно задать исходное положение.
Реж. мишени Аф	Выбор исходного положения для режима мишени Аф. Доступны только опции, выбранные для [☑] Параметры режима] (стр. 186).
Мишень Аф	Выбор исходного положения для мишени Аф.

- 1 Выделите опцию [**::**] Уст. Дом] в * Пользовательском меню **A2** и нажмите кнопку **OK**.

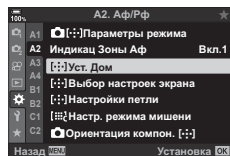

- 2 Выделите настройку, которую вы хотите сохранить вместе с исходным положением, и нажмите кнопку **OK**.
 - Выбранные пункты отмечены «галочкой» (✓). Пункты, отмеченные значком «✓», включаются в исходное положение.

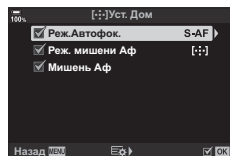

- 3 Нажмите на кнопку **▷** на панели стрелок для отображения опций для выделенных настроек.
 - Выберите настройки для исходного положения.
 - Если функция [**☑**] Ориентация компон. [**::**] включена, до нажатия кнопки **▷** и отображения параметров необходимо выбрать портретную или горизонтальную ориентацию (камера поворачивается влево/камера поворачивается вправо).

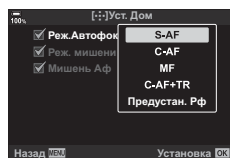

- 4 Нажмите кнопку **OK**, чтобы сохранить настройки, когда выбор будет завершен.
 - Камера вернется к дисплею «[**::**] Уст. Дом».
- 5 Нажмите на кнопку **MENU** несколько раз для выхода после того, как настройки будут завершены.

Выбор мишени Af ([::]) Выбрать настройки экрана

MENU → * → A2 → [Выбор настроек экрана [::]]

Выберите функции, выполняемые передним и задним дисками или кнопками со стрелками во время выбора мишени Af. Выбор элементов управления зависит от целей использования камеры или личных предпочтений. Допускается выбор до двух комбинаций настроек.

- Условия данного пункта имеют силу как во время фотосъемки, так и во время записи видеороликов.
- Если выбрано значение [Настройка 2], рядом с параметрами меню [Выбор настроек экрана [::]] устанавливается «галочка» (✓). Раздел [Настройка 2] можно вызвать нажатием кнопки **INFO** на экране выбора мишени Af.

Доступные элементы управления

Передний диск, задний диск, кнопки со стрелками Δ ∇, кнопки ◀▶.

Доступные действия

[☒-Поз]: положение мишени Af (стр. 72).

[::]Режим: выбор режима мишени Af (например, все, малая или групповая) (стр. 69).

[☺]: настройте параметры для Af с функцией обнаружения лица/глаз (стр. 92).

Включение функции обхватывания выбранной мишени Af ([::] Настройки кольца)

MENU → ***** → **A2** → **[Настройки петли [::]]**

Можно настроить мишень Af так, чтобы рамка мишени «обхватывала» края дисплея. Также можно включить функцию выбора ALL^1 (все цели) до того, как рамка мишени Af «обхватит» противоположную границу дисплея.

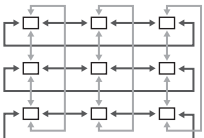
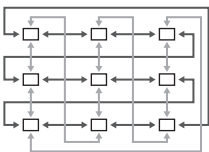
<p>[::] Настройки кольца</p>	<p>[Откл.]: функция обхватывания отключена. Область мишени остается внутри границ дисплея.</p> <p>[Петля 1]: если продолжать наклонять мультиселектор в одну и ту же сторону после достижения границы дисплея, будет выбрана мишень в том же ряду или столбце у противоположной границы.</p> <p>[Петля 2]: если продолжать наклонять мультиселектор в одну и ту же сторону после достижения границы дисплея, будет выбрана мишень в следующем ряду или столбце у противоположной границы.</p> <div style="text-align: right;">  <p>«Кольцо 1»</p>  <p>«Кольцо 2»</p> </div>
<p>Посредством ALL^1</p>	<p>[Нет]: перед обхватыванием границ выбранная область мишени не проходит через этап ALL^1 (все мишени).</p> <p>[Да]: если для параметра [Выбор петли [::]] выбрано значение [Петля 1] или [Петля 2], выбранная область мишени проходит через этап ALL^1 (все мишени) перед обхватыванием противоположной границы.</p> <ul style="list-style-type: none"> Скрытие параметра ALL^1 (все мишени) в разделе [Параметры режима AF^1] фиксирует значение [Нет] для параметра [Посредством ALL^1].

- Параметр [Настройки петли [::]] имеет фиксированное значение [Откл.] во время видеозаписи, а также когда в качестве режима фокусировки выбран режим AF^1 .

Выбор положения и размера мишени автофокуса

([ Настройки Реж. мишени])

MENU → * → A2 → [Настр. режима мишени]

Выбор количества доступных мишеней Аф и расстояния, на которое мишень Аф может перемещаться во время выбора мишени Аф. Мишени могут быть больше, чем групповые мишени, или иметь размер, соответствующий объектам, движения которых можно предугадать. Также можно увеличить расстояние между доступными мишенями для ускорения процесса выбора мишени.

Камера сохраняет до четырех комбинаций настроек.

- В случае изменения значений по умолчанию параметров мишени Аф или размера шага, напротив пользовательских настроек мишени появятся «галочки» (✓) [Параметры режима [ [::]]] (стр. 186).
- Эта функция предназначена для фотосъемки.

Размер	Выберите размер мишени. Ширину и высоту можно настроить по отдельности. Варианты значений: 1, 3, 5, 7, 9 и 11.
Шаг	Выбор количества шагов, на которое перемещается мишень во время выбора мишени. Размер шага по вертикали и горизонтали можно настраивать по отдельности; варианты значений: 1, 2 или 3.

Соответствие выбора мишени Af ориентации камеры (📷 Связанный с ориентацией [:::])

MENU → ⚙️ → A2 → [📷 Ориентация компон. [:::]]

Возможность настроить автоматическое изменение положения мишени Af и режима мишени Af при обнаружении смены горизонтальной (широкий) и портретной (высокий) ориентации камеры. Вращение камеры вызывает изменение композиции и соответственно положение объекта в кадре. Камера сохраняет режим мишени Af и положение мишени Af по отдельности в соответствии с ориентацией камеры. Когда функция включена, для сохранения исходных положений в горизонтальной и портретной ориентации по отдельности можно использовать функцию [:::] Уст. Дом (стр. 212).

Реж. мишени Af	Выбор отдельных режимов мишени Af (например, все, малая или групповая) для горизонтальной и портретной ориентации.
Мишень Af	Выбор отдельных мишеней Af для горизонтальной и портретной ориентаций.

- 1 Выберите [📷 Ориентация компон. [:::]] в ⚙️ Пользовательское меню A2 и нажмите кнопку со стрелкой ▷.

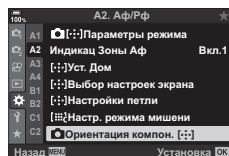

- 2 Выберите настройку, которую нужно сохранить, и нажмите кнопку .

 - Выбранные пункты отмечены «галочкой» (✓).

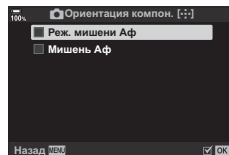

- 3 Нажмите на кнопку **MENU** несколько раз для выхода после того, как настройки будут завершены.
 - Нажмите кнопку **MENU** несколько раз, чтобы выйти из меню.
- 4 Выберите режим мишени Af или положение мишени сначала в одной ориентации камеры, затем в другой.
 - Камера сохраняет настройки по отдельности: для горизонтальной ориентации, портретной ориентации при повороте камеры вправо и портретной ориентации при повороте камеры влево.

Диапазон фокусировки объектива (Ограничит. АФ)

MENU → * → [AF] → [Ограничит. АФ]

Выберите диапазон, в котором камера будет выполнять автофокусировку. Он применяется в ситуациях, когда во время фокусировки между объектом и камерой присутствует препятствие, вызывающее существенные изменения фокусировки. Его также можно использовать для предотвращения фокусировки на объектах, находящихся на переднем плане, когда съемка выполняется из-за забора, из окна и т. п.

Настр. расстояния	Выберите допустимый диапазон фокусного расстояния. Камера сохраняет до трех настроек для разных ситуаций. Расстояние является приблизительным и предназначено исключительно для справки.
Приоритет спуска	Если камера не может сфокусироваться, когда для параметра [Ограничит. АФ] выбрано значение [Вкл.], затвор все равно можно спустить.



- Функцию [Ограничит. АФ] можно присвоить одной из кнопок. Затем вам нужно будет только нажать эту кнопку, чтобы ограничить диапазон фокусировки. Удерживайте кнопку и поворачивайте диск, чтобы выбрать одну из трех сохраненных настроек. «Назначение функций кнопкам (Функция Кнопки)» (стр. 116)
- Ограничитель АФ недоступен в следующих случаях:
 - когда ограничитель фокусировки включен на объективе;
 - когда используется брекетинг фокусировки;
 - когда камера находится в режиме видеосъемки или когда происходит съемка видео.
 - когда для режима фокусировки установлено значение [AF] или [AF].

Точная настройка автофокусировки (Калибровать Аф)

MENU → * → A3 → [Калибровать Аф]

Точная настройка фазового автофокуса. Возможна точная настройка фокуса в интервале ± 20 шагов.

- Как правило, необходимо в точной настройке автофокуса с помощью этой функции отсутствует. Точная настройка фокуса может мешать нормальной фокусировке камеры.
- Точная настройка фокуса не действует в режимах [S-AF] и [S-AF MF].
- Эта функция предназначена для фотосъемки.

Откл.	Точная настройка отключена.
По умолчанию	Точная настройка фокуса для всех объективов.
По Объективу	Сохранение значений точной настройки для каждого объектива. Камера может сохранить значения точной настройки 20 объективов. Фокус для отдельных объективов можно точно настроить в специальных зонах кадра. Для зум объективов имеется возможность сохранять значения длинного и короткого фокусного расстояния.

- 1 Выберите [Калибровать Аф] в * Пользовательском меню A3 и нажмите кнопку со стрелкой ▷.
- 2 Выберите [Данные по ум.] или [По Объективу] и нажмите кнопку ▷.
 - Если вы выбрали [Данные по ум.], переходите к шагу 5.
 - Для отключения функции точной настройки выберите [Откл.] и нажмите кнопку ○.
- 3 Выберите [Создать данные объектива] и нажмите кнопку ○.
 - Затем необходимо выбрать область кадра, для которой требуется точная настройка фокусировки.
- 4 С помощью кнопок Δ ▽ ◀ ▶ выберите область кадра и нажмите кнопку ○.
 - При наличии зум объектива можно нажать кнопку **INFO** и выбрать длинное (телефото) и короткое (широкоугольный) фокусное расстояние.

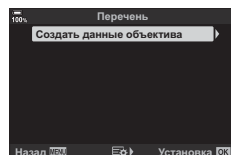
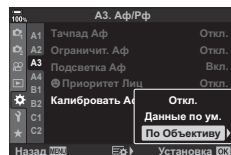
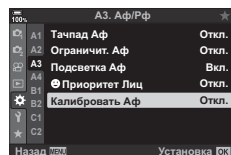

- 5** С помощью кнопок Δ ∇ выберите значение точной настройки и нажмите кнопку \odot .
- Выбранное значение будет сохранено. Если выбрано значение [Данные по ум.], откроется экран с параметрами, изображенный в шаге 2.
 - Если вы выбрали значение [По объективу], откроется диалоговое окно, изображенное в шаге 3. На дисплее будет указано имя объектива, для которого сохраняется значение точной настройки.
 - Вращайте передний диск для масштабирования и проверки фокуса.
 - Перед тем как нажать кнопку \odot , нажмите кнопку спуска и сделайте пробный снимок, чтобы проверить фокус.
 - Для того чтобы сохранить другое значение точной настройки для используемого объектива, нажмите кнопку \triangleright и повторите процесс, начиная с шага 4.

- 6** Для точной настройки фокуса того же объектива, но в другой области кадра, выберите название объектива с помощью кнопок Δ ∇ и нажмите кнопку \triangleright .
- Повторите процесс, начиная с шага 4.

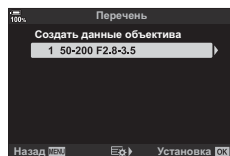

- 7** По завершении нажмите кнопку **MENU** несколько раз для выхода из меню.

■ Удаление сохраненных значений

- 1** Выберите [Калибровать Аф] в \star Пользовательском меню **A3** и нажмите кнопку со стрелкой \triangleright .

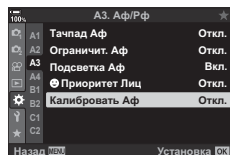

- 2** С помощью кнопок Δ ∇ выберите [По Объективу] и нажмите кнопку \triangleright .

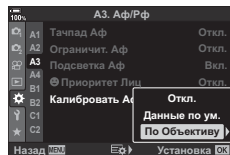

- 3** С помощью кнопок Δ ∇ выберите имя объектива, которое нужно удалить из списка точной настройки, и нажмите кнопку \triangleright .

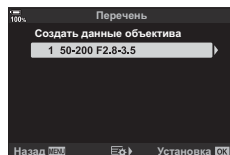

4 С помощью кнопок Δ ∇ выберите [Удалить] и нажмите кнопку \triangleright .

- Откроется диалоговое окно подтверждения.

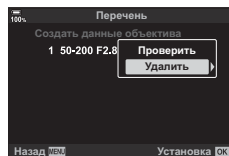

5 С помощью кнопок Δ ∇ выберите [Да] и нажмите кнопку \odot .

- Откроется диалоговое окно, изображенное в шаге 3. Подтвердите удаление указанного имени объектива.

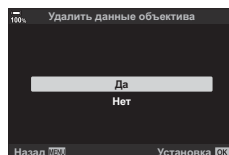

- Для того чтобы отключить функцию точной настройки AF без удаления сохраненных данных используемого объектива, выберите значение [Откл.] для параметра [Калибровать Аф].



- Камера может сохранять несколько значений для каждого объектива.



■ Включение функции точной настройки

Откройте список «По Объективу» и поставьте «галочки» (✓) напротив функций, которые желаете использовать.

MENU → * → A4 → [Рф Помощник]

Это функция, помогающая фокусировать камеру вручную. Когда вы вращаете кольцо фокусировки, края объекта съемки выделяются или же увеличивается часть изображения на дисплее. Как только вы прекращаете работу с кольцом фокусировки, экран возвращается к обычному отображению.

- Условия данного пункта имеют силу как во время фотосъемки, так и во время записи видеороликов.

Увеличить	Увеличивает часть экрана. Можно заранее задать, какую часть камера будет увеличивать, выбрав мишень фокусировки.  «Выбор мишени фокусировки (Мишень АФ)» (стр. 72)
Конт.коррекц.	Четкое отображение границ с выделением контуров. Можно выбрать цвет и интенсивность усиления.  * Пользовательское меню D3 > [Настр.конт.коррекции] (стр. 194)

- Вращайте передний или задний диск для увеличения или уменьшения масштаба изображения во время зуммирования с фокусировкой.
- [Конт.коррекц.] можно отобразить при помощи кнопок. Переключение выполняется при каждом нажатии кнопки. Функцию коррекции контуров необходимо сначала назначить кнопке с помощью опции [Функция Кнопки] (стр. 116).
- Нажмите на кнопку **INFO** для изменения цвета и интенсивности линий при отображении коррекции контуров.
- При использовании контурной коррекции границы небольших объектов, как правило, выделяются сильнее. Но это не гарантирует точную фокусировку.
- Зуммирование с фокусировкой недоступно во время видеозаписи, а также если для режима фокусировки выбрано значение [C-AF **MF**] или [C-AF+TR **MF**].

Регулирование фокусировки во время экспозиции

(Автофок. BULB/TIME)

MENU → * → **A4** → [Автофок. BULB/TIME]

Фокус можно скорректировать вручную при съемке в режиме **B** (съемка с ручной выдержкой). За счет этого можно расфокусировать изображение во время экспозиции или установить фокус в конце экспозиции.

- 1 Выберите опцию [Автофок. BULB/TIME] в * Пользовательском меню **A4** и нажмите кнопку **OK**.

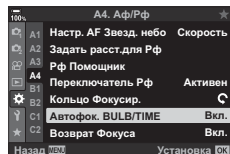

- 2 Выделите опцию, пользуясь кнопками Δ ∇ .
[Откл.]: положение фокуса нельзя откорректировать вручную во время экспозиции.
[Вкл.]: положение фокуса можно откорректировать вручную во время экспозиции.
- 3 Нажмите кнопку **OK**, чтобы выбрать выделенную опцию.
 - Отобразится * Пользовательское меню **A4**.
- 4 Нажмите на кнопку **MENU** несколько раз, чтобы выйти из меню.

Нажатие на мультиселектор (Центральная кнопка)

MENU → * → B1 →  Центр. кнопка]

Выберите действие, выполняемое нажатием на мультиселектор.
Мультиселектор можно использовать как кнопку.

Откл.	Функция не назначена. Нажатие на мультиселектор не вызывает никаких действий.
 (выбор мишени Аф)	Нажмите на мультиселектор для настройки выбора мишени Аф, режима мишени Аф или функции «АФ Приоритет лица». Кнопки со стрелками или передний и задний диски можно использовать в соответствии с настройками, выбранными для функции [Выбор настроек экрана ] (стр. 213) в * Пользовательском меню A2 . • Условия данного пункта имеют силу как во время фотосъемки, так и во время записи видеороликов.
 Нач. полож. (НАЧАЛЬНАЯ зона Аф)	Мультиселектор выполняет функцию, назначенную для  Функция Кнопки >  База] (стр. 118). • Эта функция применяется только в фотосъемке.

Наклон мультиселектора (Клавиша направления)

MENU → * → B1 →  Клавиша направления]

Выбор действия, выполняемого при наклоне мультиселектора. Обычно мультиселектор используется для выбора положения мишени Аф, однако эту функцию можно отключить во избежание нежелательного срабатывания.

- Условия данного пункта имеют силу как во время фотосъемки, так и во время записи видеороликов.





Откл.	Наклон мультиселектора вверх, вниз, влево или вправо не вызывает никаких действий.
 (положение мишени Аф)	С помощью мультиселектора можно выбирать положение мишени Аф (стр. 72).

Назначение функций переднему и заднему дискам

 **Функции диска**

MENU → * → [B] → **Функции диска**

Выберите функции, выполняемые передним и задним дисками. Также можно выбрать функцию, выбираемую с помощью рычага Fn (стр. 225). Кроме этого, можно выбрать действия, выполняемые во время просмотра или отображения меню.

- Эта функция предназначена для фотосъемки. Функции, назначенные с помощью  Кнопка/Диск/Переключатель >  Функции диска (стр. 164) в  Меню видео действуют в режиме  (видеоролик).

Ниже перечислены функции, которые могут быть выполнены с помощью дисков во время фотосъемки и в режимах просмотра .

Действия	Функция	Режим съемки				
		P	A	S	M	B
Ps	Программная коррекция (стр. 45).	✓	—	—	—	—
Выдержка	Выбор выдержки.	—	—	✓	✓	✓*
Диафрагма	Настройка диафрагмы.	—	✓	—	✓	✓
	Настройка степени коррекции экспозиции.	✓	✓	✓	✓	✓
	Настройка степени коррекции вспышки.	✓	✓	✓	✓	✓
ISO	Настройка чувствительности ISO.	✓	✓	✓	✓	✓
ББ	Настройка баланса белого.	✓	✓	✓	✓	✓
CWB Кельвины	Выбор цветовой температуры, когда для функции «Баланс белого» выбрано значение CWB (польз.).	✓	✓	✓	✓	✓
Откл.	Нет	✓	✓	✓	✓	✓
 /Значение	Перемещение курсора вверх или вниз или выбор значений или параметров в меню.	—				
	Перемещение курсора влево или вправо в меню.					
 (каталог/ масштабирование при воспроизведении)	Увеличение или уменьшение масштаба изображения или переключение на экран каталога во время просмотра.	—				
Пред/След	Просмотр следующего или предыдущего изображения.					

* Переключение между съемкой с ручной выдержкой, выдержкой по времени и комбинированной съемкой.

Настройка рычага функций (Функция рычага функций)

MENU → * → B1 → [Функ-я перекл. Fn]

Выбор роли рычага **функций**.

- Эта функция предназначена для фотосъемки. Функции, назначаемые элементам управления с помощью данного рычага, доступны только в режимах **P**, **A**, **S**, **M** и **V** (режимы фотосъемки). Функции, назначаемые с помощью [Кнопка/Диск/Переключатель] > [Функ-я перекл. Fn] (стр. 164) в Меню видео, применяются в режиме (видеоролик).

mode1	Переключает функции переднего и заднего дисков управления. Функции для Положений 1 и 2 соответствуют тем опциям и значениям, которые были выбраны для [Функции диска] (стр. 224).
mode2	Переключение между двумя группами настроек, ранее выбранных для опций [Реж.Автофок.], [Реж. мишени Аф] и [Мишень Аф]. • Параметры, выбираемые нажатием кнопки ▷, можно выбрать.
mode3	Переключение режимов съемки. Возможность переключиться на режим (видеоролик) без вращения диска выбора режимов. • Рычаг функций нельзя использовать для выполнения функций, назначенных с помощью опции [Функ-я перекл. Fn].
Откл.	Функция рычага функций выключена.



- Рычаг **функций** нельзя использовать для выполнения выбранной функции, если для параметра [Рычаг функций/перекл. пит-я] установлено значение [PW1] или [PW2] (стр. 189) в * Пользовательском меню B1.

Опции серийной съемки (Настройки /Настройки

MENU → * → → [Настройки]/[Настройки

















Регулировка настроек в режимах серийной съемки, включая максимальную скорость перемещения кадра и количество снимков в серии.

Съемка заканчивается, если достигнуто максимальное количество снимков при нажатой наполовину кнопке спуска затвора.

Выберите скорость перемещения кадров и количество снимков в серии для режимов  (Серийная съемка с низ. скор.) и  (Серийная съемка с выс. скор.).

4

Функции меню (Пользовательские меню)

<p>Настройки L (опции серийной съемки с низкой скоростью)</p>	<p>Выберите частоту кадров и максимальное количество снимков в серии для режимов  (серийная съемка с низкой скоростью),  (серийная съемка с низкой скоростью и компенсацией вибрации) и  (серийная съемка с низкой скоростью, беззвучная). Можно также откорректировать настройки для режима  (Предустан. серия с низ. скор.). (стр. 81).</p> <ul style="list-style-type: none"> • Режимы  и : <ul style="list-style-type: none"> [Макс. кадр/мин]: 1–10 кадров/мин [Огран. кол-ва кадров]: 2–99, Откл. (без ограничения) • Режим : <ul style="list-style-type: none"> [Макс. кадр/мин]: 1–10, 15 или 18 кадр/мин [Огран. кол-ва кадров]: 2–99, Откл. (без ограничения) • Режим : <ul style="list-style-type: none"> [Макс. кадр/мин]: 10, 15 или 18 кадров/мин [Кадры до съемки]: 0–35 [Огран. кол-ва кадров]: 2–99, Откл. (без ограничения) Включает снимки, сделанные до начала записи.
<p>Настройки H (опции серийной съемки с высокой скоростью)</p>	<p>Выберите частоту кадров и максимальное количество снимков в серии для режимов  (серийная съемка с высокой скоростью) и  (серийная съемка с высокой скоростью, беззвучная). Можно также откорректировать настройки для режима  (Предустан. серия с выс. скор.). (стр. 82).</p> <ul style="list-style-type: none"> • Режим : <ul style="list-style-type: none"> [Макс. кадр/мин]: 10–15 кадров/мин [Огран. кол-ва кадров]: 2–99, Откл. (без ограничения) • Режим : <ul style="list-style-type: none"> [Макс. кадр/мин]: 15, 20, 30 или 60 кадр/мин [Огран. кол-ва кадров]: 2–99, Откл. (без ограничения) • Режим : <ul style="list-style-type: none"> [Макс. кадр/мин]: 15, 20, 30 или 60 кадр/мин [Кадры до съемки]: 0–35 [Огран. кол-ва кадров]: 2–99, Откл. (без ограничения) Включает снимки, сделанные до начала записи.

- 1 Выделите [Настройки] или [Настройки] в Пользовательском меню **C1** и нажмите кнопку .

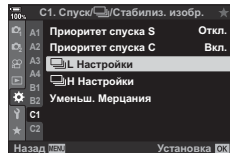

- 2 Выделите опцию с помощью кнопок и нажмите на кнопку .

- Камера отобразит опции для выбранного пункта меню.

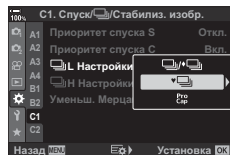

- 3 Выберите значение для [Макс. кадр/мин].

- Выделите [Макс. кадр/мин] кнопками и нажмите кнопку .
- Выделите параметр кнопками и нажмите кнопку .

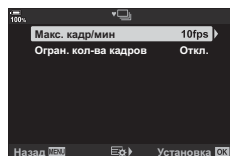

- 4 Выберите значение для опции [Кадры до съемки].

- Она будет доступна только в том случае, если выбрать на шаге 2.
- Выделите опцию [Кадры до съемки] кнопками и нажмите кнопку .
- Выделите параметр кнопками и нажмите кнопку .

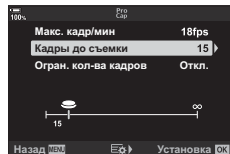

Параметры функции
«Предустан. серия»

- 5 Укажите максимальное количество кадров в серии ([Огран. кол-ва кадров]).

- Выделите опцию [Огран. кол-ва кадров] кнопками и нажмите кнопку .
- Чтобы продолжать съемку до тех пор, пока кнопка спуска затвора нажата полностью, выберите значение [Откл.].
- Чтобы выбрать максимальное количество кадров, выделите текущее значение настройки и нажмите кнопку , чтобы выделить опции. Выделяйте цифры кнопками , а кнопки используйте для изменения значений.
- В максимальное количество кадров серии включаются снимки, снятые при наполовину нажатой кнопке спуска затвора. «Съемка без задержки времени спуска (съемка в режиме Pro Capture)» (стр. 81)
- Нажмите кнопку , чтобы сохранить измененные настройки.

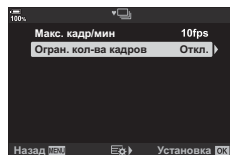

- 6 Нажмите кнопку .

- Отобразится Пользовательское меню **C1**.

- 7 Нажмите на кнопку **MENU** несколько раз, чтобы выйти из меню.

MENU → ⚙ → G1 → [Уменьш. Мерцания]

Во время съемки при люминесцентном освещении или другом искусственном освещении в помещении или под открытым небом иногда заметно мерцание при воспроизведении в режиме реального времени или же неравномерная экспозиция на снимках, снятых с короткой выдержкой. Этот пункт меню позволяет уменьшить подобные эффекты.

■ Уменьшение мерцания при просмотре в режиме реального времени (LV с подавл. мерц.)

Уменьшение мерцания при флуоресцентном освещении и т. п. Этот параметр следует выбирать, если мерцание затрудняет просмотр дисплея.

Авто	Камера отмечает мерцание и уменьшает его.
50 Гц	Уменьшение мерцания при съемке в помещении или под открытым небом при условии, что частота переменного тока в сети питания осветительных приборов составляет 50 Гц.
60 Гц	Уменьшение мерцания при съемке в помещении или под открытым небом при условии, что частота переменного тока в сети питания осветительных приборов составляет 60 Гц.
Откл.	Уменьшение мерцания выключено. • Эта опция недоступна, если для параметра [Подавление мерцания] выбрано значение [Вкл.] (стр. 229).

- 1 Выделите опцию [Уменьш. Мерцания] в **⚙ Пользовательском меню G1** и нажмите кнопку **OK**.
- 2 Выделите опцию [LV с подавл. мерц.] при помощи кнопок **Δ ▽** и нажмите на кнопку **▷**.
 - Отобразится опция [LV с подавл. мерц.].
- 3 Выделите опцию с использованием кнопок **Δ ▽** и нажмите на кнопку **OK**.
 - Отобразится опция [Уменьш. Мерцания].
- 4 Нажмите на кнопку **MENU** несколько раз, чтобы выйти из меню.

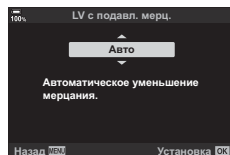
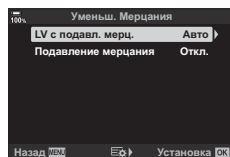
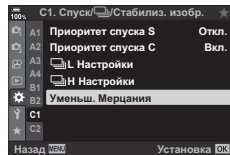

■ Подавление мерцания на фотографиях (Подавление мерцания)

На фотографиях, снятых при мерцающем освещении, можно заметить неравномерную экспозицию. Если этот параметр включен, камера определит частоту мерцания и соответствующим образом отрегулирует время спуска затвора. Эта функция применяется только к снимкам, которые выполняются с механическим затвором.

- 1 Выделите опцию [Уменьш. Мерцания] в **☙** Пользовательском меню **C1** и нажмите кнопку **OK**.

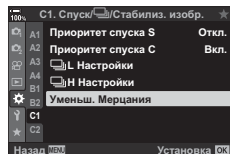

- 2 Выделите опцию [Подавление мерцания] кнопками **Δ** **∇** и нажмите кнопку **▶**.
 - Отобразятся опции [Подавление мерцания].

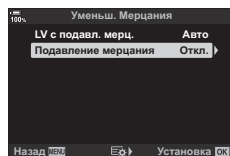

- 3 Выделите значение [Вкл.] или [Откл.] кнопками **Δ** **∇** и нажмите кнопку **OK**.
 - Отобразится опция [Уменьш. Мерцания].

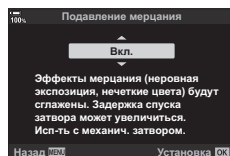

- 4 Нажмите на кнопку **MENU** несколько раз, чтобы выйти из меню.
 - Если выбрано значение [Вкл.], на дисплее появляется значок **FLK**.



- Этот параметр не действует в режимах, в которых используется электронный затвор, включая тихие режимы, режимы «Съемка в супер-HD» и «Предустан. серия».
- При некоторых настройках камера может не определить мерцание. Если мерцание не будет определено, будет использовано нормальное время спуска затвора.
- При большой выдержке используется нормальное время спуска.
- Включение функции уменьшения мерцания может привести к задержке спуска, что замедляет скорость смены кадров во время серийной съемки.

Выбор представления панели управления

(Настройки управления)

MENU → → **D1** → [Настр. Упр.]

Выбор представлений панели управления, доступных для каждого режима съемки. Используйте этот параметр, чтобы скрыть экранные элементы управления (элементы управления в реальном времени или панель управления LV super) и отменить их отображение по нажатию кнопки **INFO**.

- 1 Выберите [Настр. Упр.] в Пользовательском меню **D1** и нажмите кнопку **OK**.

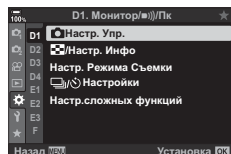

- 2 Выберите параметры с помощью кнопок Δ ∇ и нажмите кнопку **OK**.
 - Выбранные пункты отмечены «галочкой» ().
 - Выбранные пункты отображаются на дисплее.

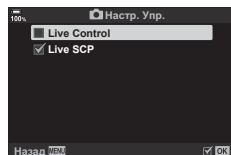

- 3 Нажмите на кнопку **MENU** несколько раз, чтобы выйти из меню.

- В режиме съемки видеороликов настройка осуществляется в пункте [Настр. Упр.] меню [Настройки отображения] (стр. 165).

■ Отображение экранных элементов управления

- По умолчанию элементы управления в реальном времени скрыты во время фотосъемки. Для переключения между ними и панелью управления LV super необходимо сначала установить «галочку» () напротив параметров [Live Control] и [Live SCP] в окне [Настр. Упр.].

- 1 Нажмите кнопку **OK** во время просмотра в реальном времени в режиме **P**, **A**, **S**, **M** или **B**.
 - Отобразится панель управления LV Super.

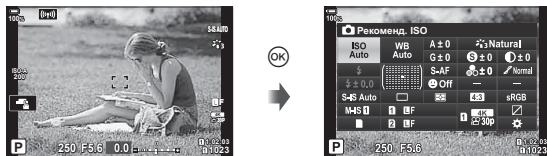

- 2** Нажмите кнопку **INFO** для отображения элементов управления в реальном времени.
- Отображение экранных элементов управления меняется при каждом нажатии кнопки **INFO**.

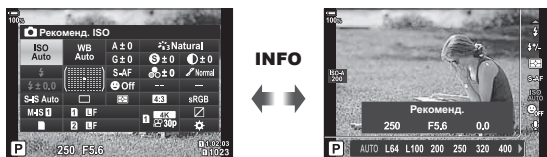

- 3** После изменения настроек нажмите кнопку **OK** для закрытия окна экранных элементов управления.

- В дальнейшем после нажатия кнопки **OK** будут отображаться последние использованные экранные элементы управления.
- Кнопку **INFO** нельзя использовать для переключения экранных элементов управления, если ее можно использовать для отображения текущих параметров, выбранных для отображения элементов Live Control. Выберите другой пункт, перед тем как использовать кнопку **INFO** для переключения.

■ Live Control

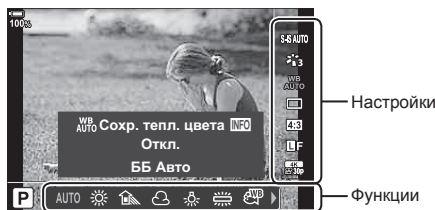

Доступные настройки

Стабилизация*	стр. 97
Режим Цвета*	стр. 106, 142
Баланс белого*	стр. 94
Серийная съемка/съемка с автоспуском	стр. 78, 98
Соотношение сторон	стр. 98
(качество изображения)*	
Фотография	стр. 100
Видеоролик	стр. 101

Режим (режим экспозиции видеоролика)*	стр. 167
Вспышка	стр. 86
Регулировка интенсивности вспышки	стр. 105
Режим замера	стр. 77
Реж.Автофок.*	стр. 64
Чувствительность ISO*	стр. 75, 91
Приоритет лиц*	стр. 92
Запись звука в видеоролике*	стр. 171

* Доступно в режиме съемки видеоролика

- Некоторые функции не могут использоваться в определенных режимах съемки.
- Когда для элементов управления в пункте **[Настр. Упр.]** задано значение **[Live Control]**, можно использовать элементы управления в режиме реального времени даже в режимах съемки **P, A, S, M, B** (стр. 230).

- 1 Нажмите на кнопку **OK** для отображения элементов управления в реальном времени.
 - Нажмите на кнопку **OK**, чтобы спрятать панель Live Control.
- 2 Воспользуйтесь кнопками **Δ ∇** для перемещения курсора в желаемое положение, а затем кнопками **◀▶** для выбора, и нажмите на кнопку **OK**.
 - Настройка будет подтверждена, если вы оставите камеру в покое на 8 секунд.

Добавление информационных дисплеев

[INFO]/Настройки информации

MENU → * → D1 → [INFO]/Настр. Инфо]

■ [INFO] Info (Отображение информации о воспроизведении)

Воспользуйтесь пунктом **[INFO] Инфо]** для добавления дисплеев с информацией о воспроизведении, указанных ниже. Дополнительные дисплеи отображаются при повторном нажатии на кнопку **INFO** во время воспроизведения. Можно также выбрать опцию, которая скрывает дисплеи, выбранные в качестве отображаемых по умолчанию.



Дисплей гистограммы



Дисплей света и тени



Дисплей лайтбокса

Дисплей света и тени

Области, яркость которых выходит за верхний предел, заданный для данного изображения, отображаются красным; области, которые темнее нижнего предела яркости — синим. **[INFO] * Пользовательское меню D3 > [Настр. Гистограммы] (стр. 194)**



Дисплей лайтбокса

Сравнение двух изображений, расположенных рядом. Нажмите на кнопку **OK** для выбора базового изображения.

- Базовое изображение отображается справа. Используйте передний диск управления, чтобы выбрать изображение, и нажмите кнопку **OK**, чтобы переместить изображение влево. Теперь справа можно выбрать изображение, которое будет сравниваться с изображением слева. Чтобы выбрать другое базовое изображение, выделите кадр справа и нажмите кнопку **OK**.
- Чтобы изменить коэффициент масштабирования, поверните задний диск. Нажмите на кнопку **ISO**, а затем с помощью кнопок **Δ ∇ ◀▶** перемещайте увеличенную область, а также вращайте передний диск для того, чтобы выбирать нужное изображение.



■ **Info (Увеличенный информационный дисплей воспроизведения)**

Увеличенный информационный дисплей воспроизведения можно установить при помощи опции [ Info]. Если функцию [] (Увеличить) назначить для кнопки с помощью функции кнопки (стр. 116) заранее, между настроенными дисплеями можно будет переключаться путем нажатия на кнопку «» во время воспроизведения. Можно также выбрать опцию, которая скрывает дисплей, выбранные в качестве отображаемых по умолчанию.

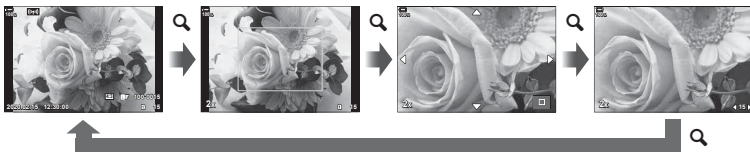

■ **LV-Info (дисплей с информацией о съемке)**

Выбор информации, отображаемой во время съемки в реальном времени.

 «Переключение отображаемой информации» (стр. 39)

Чтобы добавить сведения о светах и тенях в дисплей [LV-Инфо], нажмите  на панели со стрелками и отметьте «галочкой» либо [Польз.1], либо [Польз.2].

Для циклического переключения между режимами отображения информации нажимайте кнопку **INFO** во время съемки. Можно также выбрать опцию, которая скрывает дисплей, выбранные в качестве отображаемых по умолчанию.

Для того чтобы выбрать отображаемую информацию, когда кнопка спуска нажата наполовину, выберите [LV-Инфо], выделите [Только Фото] и нажмите .

Вкл.	Информация о съемке отображается при нажатии кнопки спуска наполовину.
Откл.	Информация о съемке не отображается при нажатии кнопки спуска наполовину.

■ **Выкл. LV Инфо (отображение инфо о съемке)**

Выбор экрана съемки (стр. 40).

■ Настройки (Отображение каталога и календаря)

При помощи меню [Настр.] можно изменить количество кадров, отображаемое на дисплее каталога, и сделать так, чтобы заданные по умолчанию страницы экрана не отображались. Страницы экрана с меткой «галочка» могут быть выбраны на экране воспроизведения при помощи заднего диска управления.

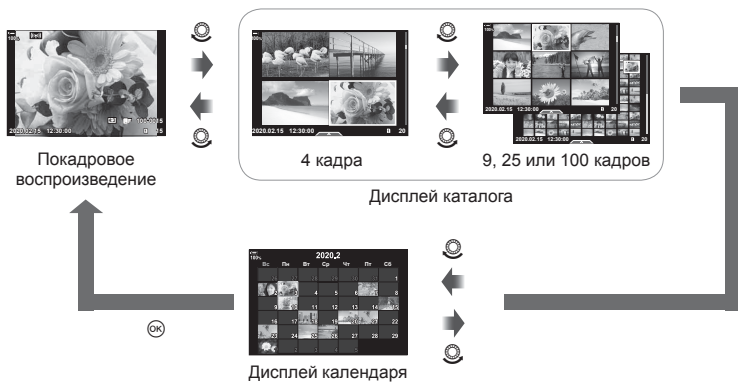

Выбор коэффициента масштабирования при воспроизведении (▶ Q Настройки, принятые по умолчанию)

MENU → * → D2 → [▶ Q Знач. по умолч.]

Выбор исходного коэффициента масштабирования при воспроизведении зума (воспроизведение крупным планом).

Недавнее	Масштабирование с последним по времени выбранным коэффициентом.
Равноценное	Изображения отображаются с коэффициентом масштабирования 1:1. Значок 1:1 появляется на мониторе.
×2, ×3, ×5, ×7, ×10, ×14	Выбор начального коэффициента масштабирования.

Помощник при съемке автопортрета (Помощник Selfie)

MENU → * → D3 → [Помощник Selfie]

Выбор экрана, используемого во время съемки, когда монитор находится в положении автопортретирования.

- Условия данного пункта имеют силу как во время фотосъемки, так и во время записи видеороликов.

Вкл.	В положении для автопортретирования монитор показывает зеркальное изображение предмета, помещенного в объектив.
Откл.	Изображение на дисплее не меняется при повернутом мониторе.

- 1 Выберите значение [Вкл.] для опции [Помощник Selfie] в * Пользовательском меню **D3**.
- 2 Поверните монитор к себе.

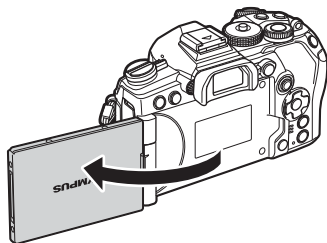

Просмотр изображений с камеры на телевизоре (HDMI)

MENU → **⚙** → **D4** → **[HDMI]**

Для воспроизведения снимков на экране телевизора камеру необходимо подключить с помощью специального кабеля (продается отдельно). Эта функция доступна во время съемки. Подключите камеру к телевизору с высоким разрешением с помощью кабеля HDMI для просмотра высококачественных изображений на телевизионном экране.

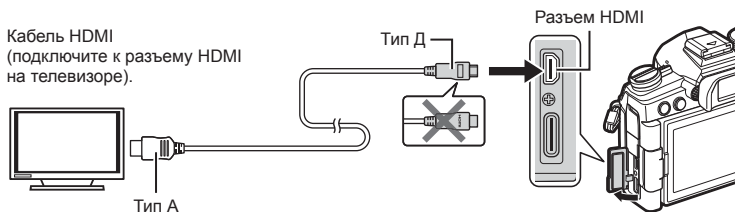

Подключите камеру к телевизору и переключите источник входного сигнала на телевизоре.

- Если для параметра [HDMI Упр.] установлено значение [Вкл.] (стр. 288), монитор камеры отключается при подключении HDMI-кабеля.
- Сведения об изменении источника входного сигнала телевизора см. в руководстве по эксплуатации телевизора.
- В зависимости от настроек телевизора отображаемые изображения и информация могут выглядеть обрезанными.
- При подключении камеры с помощью кабеля HDMI можно выбирать тип цифрового видеосигнала. Выберите формат, соответствующий формату входного сигнала, выбранного на телевизоре.

C4K	Сигнал на выходе в формате 4K Цифровое кино (4096 × 2160).
4K	При наличии возможности сигнал выходит в формате 4K (3840 × 2160).
1080p	При наличии возможности сигнал выходит в формате Full HD (1080p).
720p	При наличии возможности сигнал выходит в формате HD (720p).
480p/576p	Сигнал выходит в формате 480p/576p.

- Не подключайте камеру к другим устройствам вывода HDMI. Это может привести к повреждению камеры.
- Выходной сигнал HDMI отключается, если подключить камеру к компьютеру через USB.
- Когда для параметра [Режим вывода] задано значение [Реж. записи] (стр. 166), видеоролики будут выводиться с разрешением, указанным во время записи. Изображения нельзя отобразить на подключенном телевизоре, если он не поддерживает режим записи.
- Выходной сигнал 1080p будет использоваться взамен режимов [4K] или [C4K], в то время как камера будет использоваться для фотосъемки.

Использование пульта дистанционного управления телевизором

При подключении к телевизору камерой можно управлять посредством пульта дистанционного управления телевизора, поддерживающего управление HDMI.

 «Использование пульта дистанционного управления телевизора (HDMI Упр.)» (стр. 288)



Экран камеры отключается.

- Для управления камерой следуйте инструкциям на экране телевизора.
- В режиме показового просмотра можно отображать или скрывать информацию, нажимая «красную» кнопку, а также отображать или скрывать каталог, нажимая «зеленую» кнопку.
- Некоторые телевизоры могут не поддерживать всех функций.

Выбор режима USB-подключения (Режим USB)

MENU →  →  → **[Режим USB]**

Возможность настроить работу камеры, подключенной к внешнему устройству с помощью USB-кабеля.

Авто	Необходимо выбирать режим подключения при каждом подключении посредством USB-кабеля.
Хранение	Камера выступает в роли внешнего запоминающего устройства. Данные на карте памяти камеры можно копировать на компьютер.
MTP	Снимки, находящиеся на карте памяти, можно просматривать или копировать на компьютер с помощью стандартного программного обеспечения, поставляемого вместе с Windows.
 ПК RAW	Использование элементов управления компьютера посредством Olympus Workspace, обработка снимков с помощью высокоскоростного процессора обработки изображений. Также позволяет редактировать RAW-изображения, сохраненные на картах памяти, вставленных в камеру. Обязательно установите на компьютер и запустите последнюю версию Olympus Workspace (стр. 280). <ul style="list-style-type: none"> • Обработка RAW-изображений недоступна для снимков, сделанных с помощью других камер или при низком заряде аккумулятора.
	Камерой можно управлять с помощью компьютера, при этом фотографии, сделанные с помощью OLYMPUS Capture, можно загружать сразу же после сохранения. Дополнительную информацию см. в разделе «Подключение к компьютеру через USB» (стр. 280).
USB PD	Электропитание камеры можно осуществлять с помощью внешних устройств, подключенных с помощью USB-кабеля. Дополнительную информацию см. в разделе «Электропитание камеры через USB (USB Power Delivery)» (стр. 284).

Частота обновления в режиме съемки с ручной выдержкой (Live BULB)

MENU → * → [2] → [Live BULB]

Выберите частоту, с которой будет обновляться дисплей при съемке с ручной выдержкой в режиме **B** (Bulb). Дисплей будет обновляться с выбранной частотой в процессе съемки с ручной выдержкой, позволяя вам просматривать результаты на дисплее.

- Опции [Live BULB] можно также отобразить, нажимая на кнопку **MENU** в режимах фотосъемки [BULB] или [LIVE BULB].

Частота обновления в режиме длительной выдержки (Live TIME)

MENU → * → [2] → [Live TIME]

Выберите частоту, с которой будет обновляться дисплей при съемке с длительной выдержкой в режиме **B** (Bulb). Дисплей будет обновляться с выбранной частотой в процессе съемки с длительной выдержкой, позволяя вам просматривать результаты на дисплее.

- Опции [Live TIME] можно также отобразить, нажав на кнопку **MENU** в режимах фотосъемки [TIME] или [LIVE TIME].

Выбор значения выдержки (Настройки комб.съемки)

MENU → * → [E2] → [Настройки комб.съемки]

Время выдержки для каждой экспозиции, которая делается в режиме съемки коллажа в реальном времени, можно выбрать заранее через меню.

- 1 Выделите опцию [Настройки комб.съемки] в * Пользовательском меню [E2] и нажмите на кнопку [OK].

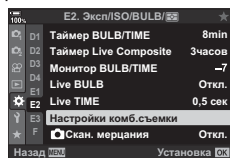

- 2 Выделите опцию, пользуясь кнопками [Δ] [▽].
 - Время экспозиции следует выбирать в диапазоне от 1/2 с до 60 с.

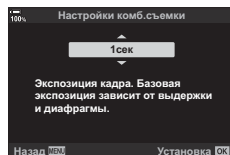

- 3 Нажмите кнопку [OK], чтобы выбрать выделенную опцию.
 - Отобразится * Пользовательское [E2].
- 4 Нажмите на кнопку **MENU** несколько раз, чтобы выйти из меню.
 - Максимальное время экспозиции можно выбрать с помощью опции [Таймер Live Composite] в * Пользовательском меню [E2] (стр. 197). По умолчанию установлено значение [3ч].
 - Этот пункт применяется во время фотосъемки в режиме **B** (ручная выдержка). Дополнительную информацию о коллажах и комбинированной съемке можно найти на странице 54.
 - Опции режима [Настройки комб.съемки] можно также отобразить, нажав на кнопку **MENU** в режиме [LIVE COMP].









Уменьшение мерцания при съемке в условиях светодиодного освещения Скан. мерцания)

MENU → * → [E2] → [Скан. мерцания]

На фотографиях, снятых при светодиодном освещении, могут быть заметны полосы. Воспользуйтесь опцией [ Скан. мерцания] для оптимизации выдержки, проверяя наличие полос на дисплее.

- Эта функция предназначена для фотосъемки.
- Этот пункт меню можно использовать в режимах **S**, **M**, в беззвучном режиме съемки и при съемках предустановленной серии.
- Диапазон доступных значений выдержки уменьшен.

1 Выберите режим съемки и управления.

- Выберите режим съемки **S** или **M**.
- Выберите один из следующих режимов управления:
 - Беззвучный режим (, , , ,  или 
 - Съемка в супер-HD (
 - Предустан. серия ( или 

2 Выделите опцию [Скан. мерцания] в * Пользовательском меню [E2] и нажмите кнопку .

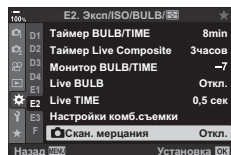

3 Выделите значение [Вкл.] кнопками и нажмите кнопку .

- Камера вернется в предыдущее меню.

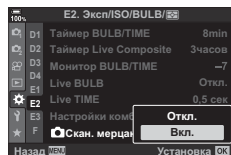

4 Нажмите на кнопку **MENU** несколько раз, чтобы выйти из меню.

- Камера вернется на экран съемки. Отобразится значок « Flicker Scan».



Значок  Flicker Scan

- 5** Выберите значение выдержки, одновременно просматривая изображение на экране.
- Для выбора выдержки используйте передний или задний диски управления или кнопки $\Delta \nabla$. Также выдержку можно установить, удерживая нажатыми кнопки $\Delta \nabla$.
 - Для настройки выдержки можно вращать передний диск с шагом экспозиции, выбранным для [EV Step] в Пользовательском меню .
 - Продолжайте корректировать выдержку до тех пор, пока на дисплее не перестанут отображаться полосы.
 - Нажмите на кнопку **INFO**; при этом вид дисплея изменится, а значок «Flicker Scan» исчезнет. Теперь можно настроить диафрагму и корректировку экспозиции. Это можно сделать при помощи переднего или заднего дисков выбора режима или с помощью клавиш со стрелками.
 - Чтобы вернуться на экран сканирования мерцания, нажмите на кнопку **INFO** еще раз.
- 6** После того, как настройки станут удовлетворительными, можно приступить к фотосъемке.

- Подсветка фокуса, панель управления LV super и Live Control на дисплее сканирования мерцания недоступны. Чтобы получить доступ к этим функциям, нажмите кнопку **INFO** и выйдите из экрана сканирования мерцания.



- Опцию Скан. мерцания] можно назначить кнопке. После этого включить режим можно будет нажатием на эту кнопку. «Назначение функций кнопкам (Функция Кнопки)» (стр. 116)

Точная настройка экспозиции (Сдвиг Экспозиции)

MENU → → → [Сдвиг Экспозиции]

Точная настройка экспозиции. Используйте эту функцию, если вам нужны более яркие или темные результаты автоматической экспозиции.

- Условия данного пункта имеют силу как во время фотосъемки, так и во время записи видеороликов.
- Как правило точная настройка не требуется. Используйте ее только при необходимости. В обычных условиях экспозицию можно настраивать с помощью функции коррекции экспозиции (стр. 68).
- Точная настройка экспозиции уменьшает количество опций корректировки экспозиции, доступных в направлении (+ или -), выбранном для точной настройки.
- Функцию точной настройки экспозиции можно применять к следующими методами замера.

Замер	Величина калибровки
(цифровой ESP)	от -1 до +1 EV с шагом 1/6 EV
(средневзвешенный по центру)	
(точечный)	

Выдержки при срабатывании вспышки

(⚡ X-Синхр./⚡ Медл.предел)

MENU → ***** → **[F]** → [**⚡ X-Синхр.**]/[**⚡ Нижний Порог**]

Камера позволяет задавать выдержки, при которых будет срабатывать вспышка.

- Эта функция предназначена для фотосъемки.

Режим съемки	Выдержка срабатывания вспышки	Верхний предел	Нижний предел
P	Камера автоматически устанавливает выдержку.	Настройка [⚡ X-Синхр.]	Настройка [⚡ Нижний Порог]
A			Нижний предел отсутствует
S	Установленная выдержка		
M			

Сочетание размера и степени сжатия изображений

в формате JPEG

(⏪ Установка)

MENU → ***** → **[G]** → [**⏪ Установка**]

Качество JPEG-изображения можно задать, указав сочетание размера изображения и степени сжатия.

- Эта функция предназначена для фотосъемки.







Размер Фото		Степень сжатия			Приложение
Название	Подсчет Пикселей	SF (Super Fine)	F (Fine)	N (Нормально)	
L (Большой)	5184×3888*	L SF*	L F*	L N*	Выбор для размера печати
M (Средний)	3200×2400*	M SF	M F	M N*	
	1920×1440				
S (Малый)	1280×960	S SF	S F	S N	Для небольших распечаток и для размещения на веб-сайтах
	1024×768				













* По умолчанию

Настройка карты для записи (Настр-ки гнезда карты)

MENU → * → [H] → [Настр-ки гнезда карты]

Если карты установлены в обоих разъемах — 1 и 2, — можно выбрать карту для сохранения фотографий и карту для записи видеороликов.

- 1 Выберите [Настр-ки гнезда карты] в * Пользовательском меню [H] и нажмите кнопку .
- 2 Используйте кнопки   для выбора позиции и нажмите кнопку .
 - Используйте кнопки   для выбора настройки, а затем нажмите на кнопку .

 Сохранить настр.	Выбор метода записи фотографий.  «Установка способа сохранения данных съемки (Сохранить настр. )» (стр. 99)
 Сохранить гнездо	Выбор карты, используемой для записи фотографий. Эта функция применяется, если для параметра [Сохранить настр. ] выбрано значение [Стандартный] или [Автопереключение].
 Сохранить гнездо	Выбор карты, используемой для записи видеороликов.
Гнездо 	Выбор карты, используемой для просмотра фотографий, когда для параметра [Сохранить настр. ] установлено значение [Двойной независ.  , [Двойной независ.  , [Двойной синхрон. ] или [Двойной синхрон. ].
Назн.папку для сохр	Выбор папки назначения. <ul style="list-style-type: none">• Этот параметр также доступен, когда установлена одна карта.

- Все настройки, кроме [Сохранить гнездо ] и [Назн.папку для сохр.], доступны только в режимах фотосъемки.



- С помощью кнопки  можно выбрать карту для просмотра. Удерживайте кнопку  нажатой и вращайте передний или задний диск для переключения между картами во время просмотра. Это действие не меняет параметры, выбранные для опции [Гнездо ].
- Если для параметра [Сохранить настр. ] выбрано значение [] (Автопереключение), камера автоматически переключается между последним снимком на первой карте и первым снимком на второй карте памяти.
- В режиме  (видеоролик) гнездо, выбранное для функции [Сохранить гнездо ], также выполняет функцию [Гнездо ].

Назн.папку для сохр

- 1 Выберите [Назн.папку для сохр.] и нажмите ▷.
- 2 Выберите [Назначить] и нажмите ▷.
- 3 Выберите папку и нажмите кнопку **OK**.
 - Если выбрано [Новая папка], укажите 3-значный номер папки и нажмите кнопку **OK**.
 - Если выбрано [Существующая папка], выберите существующую папку кнопками **Δ** **∇** и нажмите кнопку **OK**.

На дисплее отображаются первые два кадра 2 и последний кадр, сохраненные в выбранной папке.



Сохранение информации об объективах (Настройка объектива)

MENU → * → [H] → [Настройка объектива]

Камера может сохранять информацию об объективах (до 10 объективов), которые не соответствуют стандартам систем микро 4/3 или 4/3. Эти данные также содержат сведения о фокусном расстоянии, которые используются в функциях стабилизации изображения и коррекции трапецеидального искривления.

- Условия данного пункта имеют силу как во время фотосъемки, так и во время записи видеороликов.

- 1 Выберите [Создать информацию] для параметра [Настройка объектива] в * Пользовательском меню [H].
- 2 Выберите опцию [Название объектива] и введите название объектива. После этого выделите опцию [КОН.] и нажмите на кнопку [OK].
- 3 Воспользуйтесь кнопками Δ ∇ \triangleleft \triangleright для выбора параметра [Фокусн. Расс.].
- 4 Воспользуйтесь кнопками Δ ∇ \triangleleft \triangleright для выбора величины [Значение диафрагмы].
- 5 Выберите [Установка] и нажмите кнопку [OK].

- Объектив будет добавлен в меню информации об объективах.
- Если надеть объектив, который не предоставляет информацию автоматически, используемая информация обозначается «галочкой» (✓). Выделите объективы, для которых нужно установить «галочки» (✓) и нажмите кнопку [OK].



- Функцию [Настройка объектива] можно назначить одной из кнопок. Затем эту кнопку можно использовать для вызова информации об объективе, например после замены объектива. «Назначение функций кнопкам (Функция Кнопки)» (стр. 116)

MENU → * → [] → [Стиль ЭВИ]

Стиль 1/2: сходно с дисплеями видеоискателя пленочной камеры.

Стиль 3: тот же, что и у дисплея монитора.



Стиль 1/ Стиль 2



Стиль 3

■ Дисплей видеоискателя при съемке с видеоискателем (Стиль 1/Стиль 2)

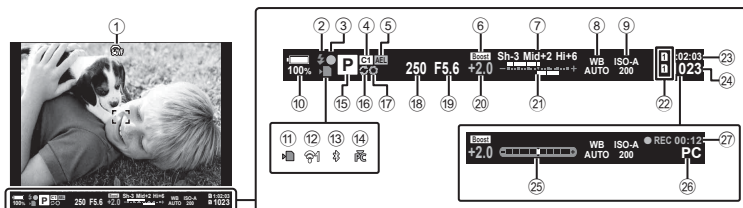

- ① Симуляция оптического видеоискателя*1 стр. 203
- ② Вспышка стр. 84
(мигает: идет зарядка, горит постоянно: зарядка закончена)
- ③ Метка подтверждения АФ стр. 42
- ④ Польз. режим стр. 57, 142
- ⑤ Фиксация автоматической экспозиции стр. 77, 207
- ⑥ Увеличить LV стр. 192
- ⑦ Упр. светом и тенями стр. 115
- ⑧ Баланс белого стр. 94
- ⑨ Чувствительность ISO стр. 75, 91
- ⑩ Уровень заряда аккумулятора ... стр. 32
- ⑪ Индикатор записи на карту ... стр. 21, 27
- ⑫ Состояние подключения к беспроводной сети стр. 251, 262
- ⑬ Активное Bluetooth® подключение стр. 252
- ⑭ Активное подключение к компьютеру (Wi-Fi) стр. 262
- ⑮ Режим съемки стр. 41–60
- ⑯ Режим «Предустан. серия» активен стр. 81
- ⑰ Репетир стр. 117
- ⑱ Выдержка стр. 44–50
- ⑲ Значение диафрагмы стр. 44–50
- ⑲ Значение коррекции экспозиции стр. 68
- ⑳ Верх: Регулировка интенсивности вспышки стр. 105
Низ: Коррекция экспозиции стр. 68
- ㉑ Настр-ки гнезда карты
Вверху: Сохранить гнездо ... стр. 243
Внизу: Сохранить настр. стр. 99
- ㉒ Доступное время записи стр. 324
- ㉓ Количество сохраняемых фотоснимков стр. 323
- ㉔ Индикатор*2 стр. 40
- ㉕ Активное подключение к компьютеру (USB)*3 стр. 280
- ㉖ Время записи (отображается во время записи) стр. 59

- *1 Отображается только в видоискателе. * Пользовательское меню > [Симул-я опт.видоиск.] (стр. 203)
- *2 Отображается при нажатии кнопки спуска наполовину. * Пользовательское меню > [Ур.полунажатия] (стр. 203)
- *3 Отображается, только если в меню [] выбран компьютер в качестве единственного места назначения для новых фото (стр. 281).

Параметры отображения информации в видоискателе

Настройки инфо

MENU → * → → [Настр. Инфо]

Выбор информации, доступной для просмотра при нажатии кнопки **INFO** на дисплее видоискателя. Также как и на мониторе, на дисплей видоискателя можно вывести гистограмму или индикатор, нажав кнопку **INFO**. Этот пункт используется для выбора доступных типов отображения. Эта функция действует, если для параметра [Стиль ЭВИ] выбрано значение [Стиль 1] или [Стиль 2].

- Эта функция предназначена для фотосъемки. Параметр, установленный для опции [Настройки инфо], применяется в режиме (стр. 165).

Основная информация	Камера отображает значки и прочие элементы, демонстрирующие настройки камеры.
Польз.1/Польз.2	Дополнительно к основному представлению можно скрыть или показать следующие элементы: : гистограмма, наложенная на дисплей видоискателя. [Света и тени]: оттенки на пере- и недоэкспонированных зонах. [Индикатор]: индикатор.

- Пункты, отмеченные «галочкой» (✓), отображаются на дисплее видоискателя.
- Для того чтобы выбрать доступные представления в видоискателе, выделите [Польз.1] или [Польз.2] и нажмите .

Параметры удержания кнопки (Время наж. и удерж.)

MENU → * → → [Время наж. и удерж.]

Выберите время, в течение которого необходимо нажимать кнопку, чтобы выполнить сброс и другие аналогичные функции. Для простоты использования время удержания кнопки можно устанавливать отдельно для разных функций.

- Условия данного пункта имеют силу как во время фотосъемки, так и во время записи видеороликов.

Доступные функции

- Заверш. LV
- Сброс рамки LV
- Заверш. (отображение рамки увеличения телеконвертера для видео)
- Сброс рамки (положение рамки увеличения телеконвертера для видео)
- Сброс
- Сброс (коррекция вспышки)
- Сброс (управление светами и тенями)
- Сброс (создание цвета)
- Сброс
- Вызов автоперек. ЭВИ
- Заверш.
- Заверш.
- Сброс
- Блокировка переключателя (сенсорные элементы управления)
- Вызов настроек БКТ
- Заверш. скан. мерцания

Корректировка искажения типа «рыбий глаз»

(Корр. «рыбий глаз»)

MENU → * → [1] → [Корр. «рыбий глаз»]

Корректировка искажения, вызванного объективами «рыбий глаз», для придания снимкам вида широкоугольных фотографий. Можно выбрать один из трех уровней коррекции. Одновременно можно выбрать возможность коррекции искажений на снимках, сделанных под водой.

- Эта опция доступна в режимах **P**, **A**, **S**, **M** и **B**.
- Эта опция доступна только с совместимыми объективами типа «рыбий глаз».

По состоянию на ноябрь 2019 года эту функцию можно использовать с объективом M.ZUIKO DIGITAL ED 8mm f1.8 Fisheye PRO.

Угол	При коррекции искажения «рыбий глаз» фотография обрезается так, чтобы не было видно затемненных областей. Можно выбрать один из трех вариантов обрезки.
/ Коррекция	Выбор того, исправлять ли искажения на снимках, сделанных под водой, в дополнение к коррекции, выполненной с применением функции [Угол].

- 1 Выделите опцию [Корр. «рыбий глаз»] в * Пользовательском меню [1] и нажмите кнопку .
- 2 Выделите значение [Вкл.] при помощи кнопок и нажмите кнопку .
 - Отобразятся пункты [Угол] и / Коррекция.
- 3 Выделите нужный пункт при помощи кнопок и нажмите на кнопку .
 - Выделите параметр кнопками и нажмите кнопку .
 - Если вы не снимаете под водой, выберите значение [Откл.] для опции / Коррекция.
 - Отобразится опция [Корр. «рыбий глаз»].

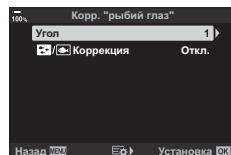
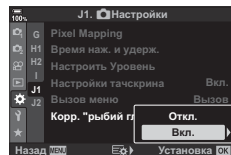
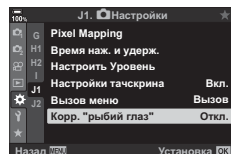

4 Нажмите кнопку **OK** несколько раз для выхода в **Пользовательское меню 11**.

- После подтверждения того, что для опции [Корр. «рыбий глаз»] выбрано значение [Вкл.], нажмите на кнопку **MENU** для выхода из меню.
- При включенной коррекции искажения «рыбий глаз» вместе с выбранным вариантом обрезки отображается значок «**BE**».

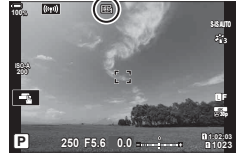

5 Сделайте снимки.

- Те снимки, для которых выбран формат качества [RAW], будут записаны в формате RAW + JPEG. Коррекция искажения «рыбий глаз» не применяется к изображениям в формате RAW.
- На дисплее компенсации искривления «рыбий глаз» не выполняется коррекция контуров при фокусировке.
- Выбор мишени автофокуса ограничивается режимами одной мишени и малой мишени.
- Могут использоваться следующие режимы:
 - съемка коллажа в режиме реального времени, серийная фотография, брекетинг, HDR, мультиэкспозиция, фильтр Live ND, коррекция трапецеидального искривления, работа цифрового телеконвертера, запись видеоролика, съемка в режимах автофокусировки [C-AF] [C-AF **MF**], [C-AF+TR] и [C-AF+TR **MF**], [e-Portrait] и съемка с арт-фильтром и с пользовательским автоспуском, а также съемка в супер-HD.



- Функцию [Корр. «рыбий глаз»] можно назначить одной из кнопок. После этого включить коррекцию эффекта типа «рыбий глаз» можно будет нажатием на эту кнопку.  «Назначение функций кнопкам (Функция Кнопки)» (стр. 116)

Ряд задач можно решить путем подключения камеры к внешнему устройству, например смартфону или компьютеру. Выберите тип подключения и программное обеспечение в соответствии с вашими целями.

Меры предосторожности при использовании Wi-Fi и Bluetooth®

Всегда отключайте функции беспроводной сети LAN и **Bluetooth®** в странах, регионах и местах, где их использование запрещено.

Камера оснащена встроенным модулем подключения к беспроводной сети и модулем **Bluetooth®**. Использование данных функций за пределами страны или региона приобретения продукта может нарушать местные правила использования беспроводных сетей.

В некоторых странах запрещен сбор данных без предварительного разрешения правительства. В связи с этим в некоторых районах сбыта продукции Olympus отображение в камере данных о местоположении может быть отключено.

В каждой стране и регионе действуют свои законы и нормы. Обязательно ознакомьтесь с ними перед поездкой и соблюдайте их в соответствующих странах или регионах. Компания Olympus не берет на себя ответственность за несоблюдение пользователем местных законов и норм.

Отключайте Wi-Fi в самолетах и других местах, где использование этой функции запрещено.  «Отключение Wi-Fi/**Bluetooth®**» (стр. 261, 277)

- При передаче данных по беспроводной сети они могут быть перехвачены третьими сторонами. Помните об этом, когда пользуетесь подключением к беспроводной сети.
- Беспроводной приемопередатчик расположен внутри рукоятки камеры. Старайтесь держать ее максимально далеко от металлических предметов.
- При транспортировке камеры в сумке или ином футляре обязательно проверяйте, чтобы содержимое футляра или материалы, из которых он изготовлен, препятствовали беспроводной передаче данных и могли помешать подключению камеры к смартфону.
- Wi-Fi-подключение увеличивает расход заряда аккумулятора. В случае низкого заряда аккумулятора соединение может разорваться во время использования.
- Такие устройства, как микроволновая печь и радиотелефон, которые излучают радиоволны, создают магнитные поля или статическое электричество, могут замедлять или иным образом препятствовать беспроводной передаче данных.
- Некоторые функции беспроводной сети LAN недоступны, когда переключатель защиты от записи на карте памяти находится в положении «LOCK».

Подключение к смартфону по Wi-Fi

Подключение камеры и смартфона напрямую с помощью Wi-Fi.

Установка приложений

Для того чтобы установить Wi-Fi-соединение с камерой со смартфона, используйте приложение OLYMPUS Image Share (OI.Share).

Что можно делать с помощью приложения OLYMPUS Image Share

- Загружать снимки с камеры (стр. 257)
- Делать снимки дистанционно (стр. 259)
- Сохранять настройки камеры на смартфон
- Обновлять прошивку камеры

Приложение OLYMPUS Image Share доступно по ссылке:

<http://app.olympus-imaging.com/oishare/>

В дополнение к OI.Share компания Olympus предлагает следующие приложения для просмотра журналов сенсора и ретуширования фотографий:

- **OLYMPUS Image Track (OI.Track)**

Приложение OLYMPUS Image Track (OI.Track) предназначено для просмотра и управления полевыми журналами сенсора, записанными камерой (стр. 260).

Приложение OLYMPUS Image Track доступно для скачивания по ссылке:

<http://app.olympus-imaging.com/oitrack/>

- **OLYMPUS Image Palette (OI.Palette)**

Приложение OLYMPUS Image Palette (OI.Palette) предназначено для ретуширования фотографий, загруженных на смартфон. Поддерживаются такие функции, как арт-фильтры, создание цвета и обрезка.

Приложение OLYMPUS Image Palette доступно для скачивания по ссылке:



<http://app.olympus-imaging.com/oipalette/>

Подключение к смартфону (Настройки Wi-Fi/Bluetooth)



Настройка параметров подключения к смартфону. Требуется приложение OI.Share (стр. 251). Изменения, внесенные с помощью OI.Share, применяются к подключению как с помощью Wi-Fi, так и с помощью **Bluetooth**[®]. Перед тем как продолжить, установите приложение на смартфон.

■ Подготовка камеры (доступность)

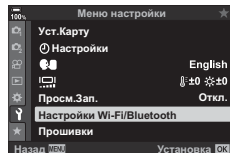

Включение Wi-Fi и **Bluetooth**[®] на камере. Обратите внимание, что включение Wi-Fi не является настройкой по умолчанию. Когда функция Wi-Fi включена, на дисплее отображается значок .

- 1 Нажмите кнопку **MENU**, чтобы открыть меню.
- 2 Выберите [Настройки Wi-Fi/Bluetooth] в  меню настройки и нажмите кнопку со стрелкой .



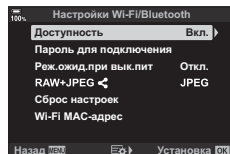

- 3 Выделите значение [Доступность] при помощи кнопок   и нажмите кнопку .

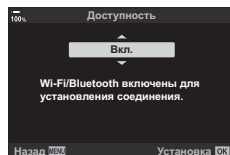

- 4 Выделите значение [Вкл.] кнопками   и нажмите кнопку .

 - Откроется окно параметров [Настройки Wi-Fi/Bluetooth].



- 5 Нажмите на кнопку **MENU** несколько раз, чтобы выйти из меню.
 - Отобразится значок .

Значок 



■ Сопряжение камеры со смартфоном

Выполните описанные ниже шаги при первом подключении устройств.

- Настройка параметров сопряжения устройств осуществляется с помощью приложения OI.Share, а не приложения настройки, установленного в смартфоне.

- 1 Запустите заранее установленное на смартфон приложение OI.Share.

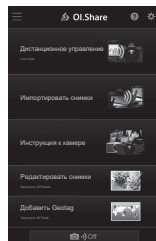

- 2 Нажмите кнопку **MENU** на камере, чтобы открыть меню.

- 3 Выделите [(Wi-Fi)Подключение Wi-Fi] в [Меню просмотра] и нажмите кнопку со стрелкой ▷.

- Отобразятся параметры [(Wi-Fi)Подключение Wi-Fi].
- Этот пункт доступен, только если в [Меню настройки камеры для параметра [Настройки Wi-Fi/Bluetooth] > [Доступность] установлено значение [Вкл.].

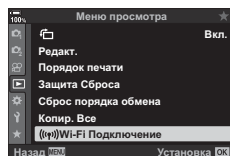

- 4 Кнопками △ ▽ выделите [Подключение устройства] и нажмите кнопку [OK].

- На мониторе камеры отображается руководство по сопряжению.

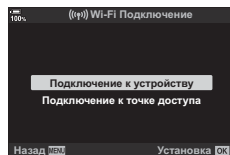

- 5 Нажимайте кнопку [OK] в конце каждой страницы.

- Остановитесь, когда откроется следующий экран.

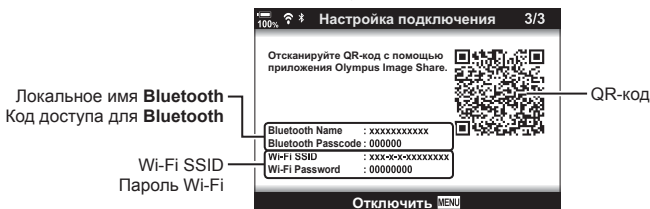

- На экране отображаются локальное имя и код доступа для Bluetooth, SSID и пароль Wi-Fi, а также QR-код.

6 Коснитесь значка камеры в нижней части экрана в приложении OI.Share.

- Появится вкладка [Простая настройка].

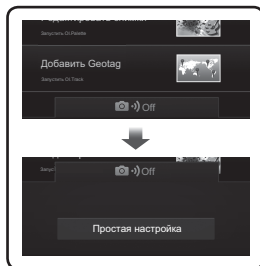
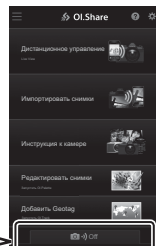

7 Следуйте указаниям приложения OI.Share, сканируйте QR-код и переходите к сопряжению устройств.

- По завершении настройки приложение OI.Share отобразит соответствующее сообщение.
- Если смартфон не читает QR-код, необходимо настроить устройство вручную, следуя указаниям приложения OI.Share.
 - **Bluetooth®**: в диалоговом окне настройки **Bluetooth®** в приложении OI.Share выберите локальное имя, отображаемое на мониторе камеры, и введите код доступа.
 - **Wi-Fi**: откройте экран настройки Wi-Fi в приложении для настройки смартфона и введите SSID и пароль, отображаемые на экране камеры. См. информацию о приложении для настройки в документации к смартфону.
- Когда сопряжение будет установлено, на экране появится значок .



8 Когда соединение между устройствами установлено, нажмите [Импортировать снимки] в приложении OI.Share на смартфоне для просмотра фотографий, сохраненных на карте памяти в камере.

- Чтобы разорвать соединение нажмите кнопку **MENU** на камере или коснитесь пункта [Отключить] на мониторе.
- Разорвать соединение также можно отключив камеру в приложении OI.Share.
- Созданный камерой пароль можно изменить (стр. 278).

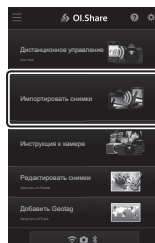

Подключение при выключенной камере (Реж.ожид.при вык.пит)

Камеру можно настроить так, чтобы соединение со смартфоном оставалось активным после выключения камеры. В результате у пользователя сохраняется доступ к камере со смартфона и возможность автоматически загружать сохраненные на ней снимки.

- Перед тем как продолжить, проверьте следующее:
 - для параметра [Настройки Wi-Fi/Bluetooth] > [Доступность] установлено значение [Вкл.] (стр. 252),
 - между камерой и смартфоном установлено соединение (стр. 253), и
 - карта памяти вставлена.
- Камера выполняет обработку данных, связанных с сетью, если в целях экономии потребления энергии для параметра [Реж.ожид.при вык.пит] установлено значение [Вкл.] (включен). В связи с этим может потребоваться дополнительное время для включения камеры сразу после ее отключения.

Выбрать	При выключении камеры с помощью переключателя ON/OFF , система предоставит возможность выбрать, будет ли выключенная камера поддерживать беспроводное соединение со смартфоном или нет.
Откл.	Выключение камеры приводит к завершению беспроводного соединения со смартфоном.
Вкл.	При выключении камеры беспроводное соединение со смартфоном остается активным. Смартфон по-прежнему можно использовать для загрузки или просмотра изображений, сохраненных на карте памяти в камере.

1 Нажмите кнопку **MENU**, чтобы открыть меню.

2 Выберите [Настройки Wi-Fi/Bluetooth] в \uparrow меню настройки и нажмите кнопку со стрелкой \triangleright .

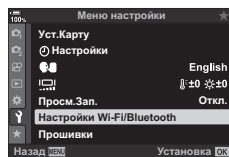

3 Кнопками $\triangle \nabla$ выделите значение [Реж.ожид.при вык.пит] и нажмите кнопку \triangleright .

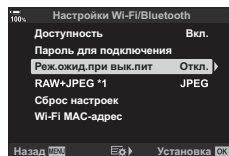

4 Выделите опцию с использованием кнопок $\triangle \nabla$ и нажмите на кнопку \odot .

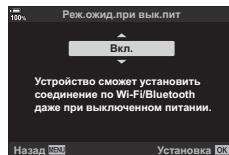

5 Нажмите на кнопку **MENU** несколько раз, чтобы выйти из меню.

[Выбрать]

Если для параметра [Реж.ожид.при выкл.пит] установлено значение [Выбрать], при следующем отключении камеры откроется диалоговое окно подтверждения. Кнопками со стрелками Δ ∇ выберите нужный параметр и нажмите \odot .

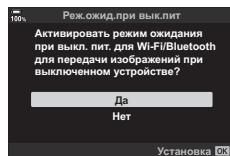

Да	Камера выключится, при этом беспроводное соединение со смартфоном останется активным.
Нет	При выключении камеры соединение со смартфоном будет разорвано.

- Если после отображения диалогового окна подтверждения на протяжении минуты не выполняется никаких действий, камера автоматически отключает беспроводное соединение со смартфоном и выключается.
- Соединение завершается автоматически в перечисленных ниже случаях.
 - По прошествии 12 часов после последнего обмена данными со смартфоном.
 - Извлечение и повторная вставка карты памяти.
 - Замена аккумулятора.

Копирование изображений на смартфон

Фотографии, сохраненные на карте памяти, можно загрузить на смартфон одним из следующих способов:

- Выбор снимков для загрузки с помощью смартфона.
 - Автоматическая загрузка выбранных ранее снимков при выключенной камере.
- ☞ «Установка очередности переноса изображений (Порядок обмена)» (стр. 132)

Подробнее эти методы описаны ниже.

■ Загрузка снимков, выбранных с помощью OI.Share

Используйте смартфон для просмотра фотографий на камере и выбора снимков для загрузки.

- 1 Установите соединение с камерой с помощью OI.Share (стр. 253).
- 2 Нажмите [Импортировать снимки] в OI.Share.
 - Приложение OI.Share выведет на экран список изображений.
 - Карту памяти можно выбрать с помощью OI.Share.

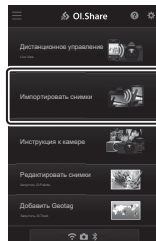

- 3 Выберите изображения и нажмите кнопку сохранения.



■ Автоматическая загрузка

Снимки, которые были отмечены ранее на камере, можно загрузить на смартфон автоматически, когда камера выключена.

1 Отметьте снимки, которые необходимо загрузить.

- Откройте изображения и установите отметку. Дополнительную информацию см. в разделе «Установка очередности переноса изображений (Порядок обмена)» (стр. 132).

2 Выберите действие, которое будет выполняться после выключения камеры.

- Выберите значение параметра [Реж.ожид.при вык.пит]. Дополнительную информацию см. в разделе «Подключение при выключенной камере (Реж.ожид.при вык.пит)» (стр. 255).
- Кнопка **MENU** → **⌵** (Меню настройки) → [Настройки Wi-Fi/Bluetooth] → [Реж.ожид.при вык.пит] → Выделите [Вкл.] или [Выбрать] и нажмите кнопку **OK**

3 Выключите камеру.

- Выбранные фотографии и видеоролики будут загружены на смартфон автоматически. Если вы используете iOS-устройство, запустите **OL.Share** на смартфоне перед тем, как выключить камеру.
- Если для параметра [Реж.ожид.при вык.пит] установлено значение [Выбрать], перед выключением камеры будет отображаться диалоговое окно подтверждения (стр. 256). Выберите [Да] и нажмите кнопку **OK**.
- На каждой карте одновременно можно отметить до 200 изображений.
- iOS-устройства не устанавливают соединение с камерой автоматически посредством роутера или другой беспроводной точки доступа. Для загрузки изображений используйте **OL.Share**.
- Некоторые смартфоны могут останавливать загрузку при переходе в режим сна. Отключите режим сна на смартфоне.

Дистанционная фотосъемка с помощью смартфона

Используйте приложение OI.Share для управления камерой дистанционно и выполнения съемки с помощью смартфона.

- Доступны не все параметры съемки.

1 Установите соединение с камерой с помощью OI.Share (стр. 253).

2 Нажмите кнопку [Дистанционное управление] в OI.Share.

- Откроется меню с параметрами дистанционного управления.

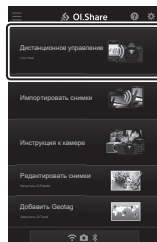

3 Нажмите кнопку спуска, чтобы выполнить съемку.





- Снимки сохраняются на карту памяти.



Кнопка затвора

Добавление к изображениям информации о местоположении

Можно добавлять метки GPS к изображениям, снятым при активной записи журнала данных GPS, путем передачи в камеру журнала GPS, сохраненного на смартфоне.

- 1** Перед съемкой с помощью камеры запустите OI.Track на смартфоне, чтобы начать сохранение журнала GPS.
 - Перед запуском журнала отслеживания GPS необходимо один раз подключиться через OI.Track и синхронизировать часы.
 - Во время сохранения журнала GPS можно пользоваться телефоном и другими программами. Не прерывайте работу OI.Track.
- 2** По завершении съемки отключите функцию отслеживания в OI.Share.
- 3** Коснитесь символа  на экране камеры, чтобы подключиться к смартфону.
 - Также можно подключиться, выбрав  Подключение Wi-Fi] в меню просмотра  (стр. 253).
- 4** Загрузите журнал GPS в камеру с помощью OI.Track.
 - Журнал GPS будет использоваться для добавления данных о местоположении к любым снимкам, сделанным после запуска OI.Track в шаге 1.
 - На изображениях с информацией о местоположении будет отображаться значок .
 - Функцией добавления информации о местоположении можно воспользоваться, только если смартфон имеет функцию GPS.
 - Информацию о местоположении нельзя добавлять к видеороликам.

Завершение соединения

Завершение соединения со смартфоном. Для подключения к смартфону камера использует модули Wi-Fi and Bluetooth®. Использование этих функций запрещено в ряде стран и регионов, поэтому в таком случае их следует отключить.

■ Завершение активного соединения

- 1 Используйте ползунок [Выключить] в диалоговом окне настроек OI.Share или OI.Track

- Также можно нажать кнопку **MENU** на камере и опцию [Отключить] на мониторе.

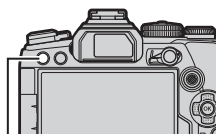

Кнопка **MENU**

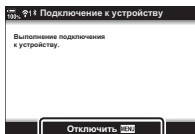

Отключить

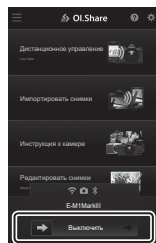

- 2 Чтобы отключить функцию автоматической загрузки при выключенной камере, выберите значение [Откл.] для параметра [Реж.ожид.при вык.пит].
 - Кнопка **MENU** → Меню настройки → [Настройки Wi-Fi/Bluetooth] → [Реж.ожид.при вык.пит] → [Откл.]

■ Отключение Wi-Fi/Bluetooth®

- 1 Нажмите кнопку **MENU**, чтобы открыть меню.
- 2 Выберите [Настройки Wi-Fi/Bluetooth] в меню настройки и нажмите кнопку со стрелкой ▷.

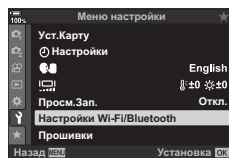

- 3 Выделите значение [Доступность] при помощи кнопки Δ ▽ и нажмите кнопку ▷.

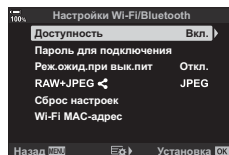

- 4 Кнопками Δ ▽ выберите [Откл.] и нажмите кнопку OK.

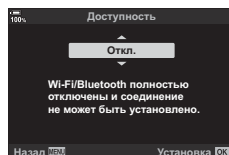

Подключение к компьютеру по Wi-Fi

Подключение камеры к компьютеру с помощью Wi-Fi. С помощью Wi-Fi роутера камера может подключаться к компьютеру, входящему в домашнюю сеть и т. п.

Установка программного обеспечения

Для подключения камеры к компьютеру с помощью Wi-Fi используйте «OLYMPUS Capture».

OLYMPUS Capture

Для автоматической загрузки и просмотра фотографий, сделанных с помощью камеры, подключенной к той же сети, что и компьютер, с помощью Wi-Fi используйте «OLYMPUS Capture». Ознакомьтесь с информацией о программе и загрузить ее можно на веб-сайте ниже. Во время скачивания программы будьте готовы указать серийный номер камеры.

<http://app.olympus-imaging.com/olympuscapture/>

Следуйте указаниям на экране по установке программы. Системные требования и инструкция по установке доступны на вышеупомянутом сайте.

Подготовка компьютера (Windows)

Если Windows не может найти камеру, подключенную с помощью роутера или точки доступа, выполните описанные ниже шаги и зарегистрируйте устройство вручную.

■ Windows 8/Windows 10

- 1 На рабочем столе компьютера нажмите кнопку [Пуск] и откройте меню «Пуск».
- 2 Нажмите  (Параметры), откроется окно [Параметры Windows].



- 3 Нажмите [Устройства], откроется окно [Bluetooth и другие устройства].

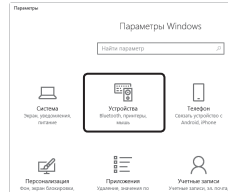

- 4 Нажмите [Добавление Bluetooth или другого устройства].
- 5 Нажмите [+ Все остальное].
 - Откроется окно [Добавить устройство] и после небольшой паузы в списке появится [E-M1 Mark III].
- 6 Нажмите [E-M1 Mark III].
 - Когда появится сообщение о том, что устройство готово, нажмите [Готово].

■ Windows 7

- 1 Запустите Windows Explorer и выберите «Сеть».
 - В Windows Explorer отобразится [E-M1 Mark III].
- 2 Щелкните правой кнопкой мыши по [E-M1 Mark III] и выберите [Установить].
 - Когда регистрация устройства будет завершена, на экране появится соответствующее сообщение.
 - Убедитесь, что устройство есть в списке устройств в разделе «Диспетчер устройств».

Сопряжение компьютера и камеры (Новая ссылка)

Для установки соединения камера и компьютер должны быть сопряжены. Одновременно с камерой может быть сопряжено до четырех компьютеров. Для того чтобы выполнить сопряжение компьютера и камеры, соедините их с помощью USB-кабеля. Сопряжение выполняется только при первом подключении к компьютеру.

- 1 Проверьте, что камера выключена, и подключите ее к компьютеру с помощью USB-кабеля.

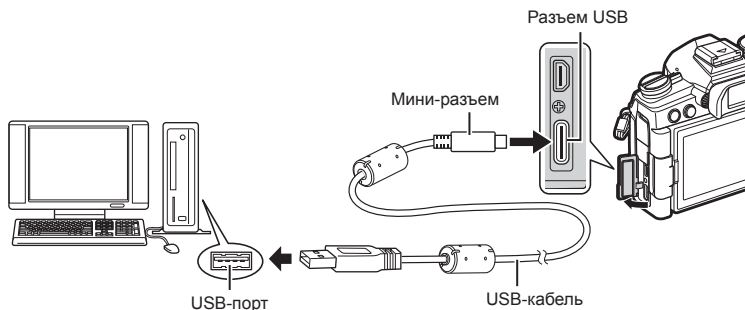

- Расположение USB-портов зависит от устройства системного блока. См. информацию о USB-портах в прилагаемой к компьютеру документации.

- 2 Включите камеру.

- На дисплее камеры появится сообщение с требованием идентифицировать устройство, к которому подключен USB-кабель.
- Если оно не отображается, выберите значение [Авто] для параметра [Режим USB] (стр. 195) в Пользовательском меню **D4**.
- При низком заряде аккумулятора камера не отображает сообщение после подключения к компьютеру. Проверьте уровень заряда аккумулятора.

- 3 Кнопками выберите и нажмите кнопку .

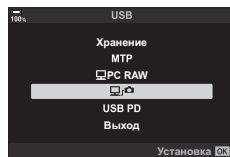

- 4 Запустите приложение «OLYMPUS Capture» на компьютере.

- После запуска приложение «OLYMPUS Capture» попросит выбрать тип подключения.



5 Нажмите [+] справа от [Создать новое соединение].

- Если никаких действий не происходит, выполните подключение еще раз.



- Укажите имя, которое будет использоваться камерой для идентификации компьютера. По умолчанию установлено «Имя компьютера».
- Допустимая длина имени — не более 15 символов.

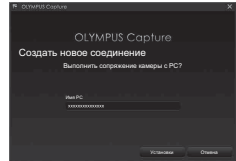

6 В «OLYMPUS Capture» нажмите [Установки].

- Когда появится сообщение о том, что сопряжение выполнено, отключите камеру согласно инструкции.

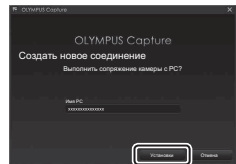



[Настройки]

- Повторите описанные выше шаги для сопряжения камеры с другими компьютерами.
- Сохраненные в камере сведения о сопряжении можно просматривать и удалять с помощью «OLYMPUS Capture».

Настройка параметров соединения для сети, в которую входит сопряженный компьютер.

Перед подключением к компьютеру по Wi-Fi необходимо настроить параметры подключения камеры к сети с помощью Wi-Fi-роутера или точки доступа. В камере можно сохранять разные сетевые профили и вызывать их при необходимости. Настройки ((Wi-Fi))Подключение Wi-Fi) можно регулировать следующими способами:

<p>Подключить по WPS</p>	<p>Настройка автоматического подключения камеры (стр. 268). Для подключения с помощью WPS-маршрутизатора или точки доступа нажмите кнопку WPS на устройстве. [Метод PBC]: подключение выполняется только с помощью кнопки WPS-маршрутизатора. Когда кнопка нажата, камера подключается автоматически. [Метод PIN]: подключение осуществляется в режиме «PIN-код». Введите PIN-код камеры для подключения камеры с помощью роутера.</p>
<p>Выбрать из списка точек дост.</p>	<p>Выберите сеть из списка (стр. 272). Камера выполняет поиск доступных сетей; для подключения к одной из них выберите сеть из списка и введите пароль сети.</p>
<p>Подключение вручную</p>	<p>Ручная настройка параметров подключения (стр. 270). Для подключения введите имя сети (SSID) и укажите другие параметры.</p>

- Для WPS-подключения требуется совместимый с WPS роутер или точка доступа.
- Для подключения посредством WPS в режиме «PIN-код» необходимо, чтобы роутер был подключен к компьютеру администратора, на котором вводится PIN-код.
- Для подключения вручную требуется информация о сети, к которой выполняется подключение.
- Подключение можно выполнять с помощью роутеров или точек доступа следующих типов:
 - Стандартный: IEEE802.11a/b/g/n/ac
 - Диапазон: 2,4 ГГц или 5 ГГц
 - Безопасность: WPA2
- Камера сохраняет настройки не более чем восьми сетей. Камера автоматически подключается к сетям, к которым ранее уже выполнялось подключение.
- При каждом новом подключении, начиная с девятого, система перезаписывает настройки подключения, которое дольше всего не использовалось.
- При добавлении сетевого профиля точки доступа с таким же MAC-адресом, что и у существующего профиля, система перезаписывает настройки существующего профиля.
- Дополнительную информацию об использовании роутеров или точек доступа см. в прилагаемой к ним документации.
- Настройки сетевого профиля не сбрасываются при выборе значения [Полн.] для параметра [Сброс/польз. режимы] (стр. 141) > [Сброс] в  Меню съемки 1. Для сброса сетевых настроек используйте [Настройки Wi-Fi/Bluetooth] (стр. 279) > [Сброс настроек] в  Меню настройки.

■ Включение Wi-Fi на камере (Настройки Wi-Fi/Bluetooth)

Перед тем как подключиться к сети по Wi-Fi необходимо включить модуль Wi-Fi в камере. Обратите внимание, что включение Wi-Fi не является настройкой по умолчанию. Продолжение на стр. 268.

1 Нажмите кнопку **MENU**, чтобы открыть меню.

2 Выберите [Настройки Wi-Fi/Bluetooth] в Υ меню настройки и нажмите кнопку со стрелкой \triangleright .

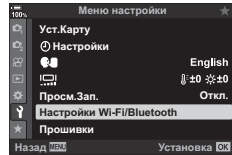

3 Выделите значение [Доступность] при помощи кнопки $\triangle \nabla$ и нажмите кнопку \triangleright .

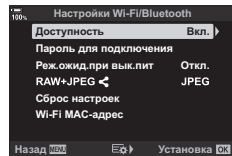

4 Выделите [Вкл.] кнопками $\triangle \nabla$ и нажмите кнопку \odot .

- Откроется окно параметров [Настройки Wi-Fi/Bluetooth].

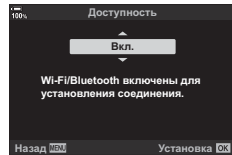

5 Нажмите на кнопку **MENU** несколько раз, чтобы выйти из меню.

■ Подключение с помощью WPS (Подключить по WPS)

Подключение с помощью функции WPS на роутере или точке доступа.

1 Нажмите кнопку **MENU** на камере, чтобы открыть меню.

2 Выделите [(Wi-Fi)] Подключение Wi-Fi в [▶] Меню просмотра и нажмите кнопку со стрелкой ▷.

- Отобразятся параметры [(Wi-Fi)] Подключение Wi-Fi].
- Этот пункт доступен, только если в [↕] Меню настройки камеры для параметра [Настройки Wi-Fi/Bluetooth] > [Доступность] установлено значение [Вкл.].

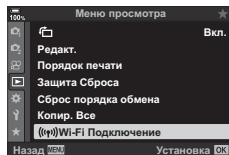

3 Кнопками Δ ∇ выделите [Подключение к точке доступа] и нажмите кнопку [OK].

- Откроется окно параметров [Подключение к точке доступа].

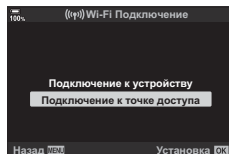

4 Кнопками Δ ∇ выделите [Подключить по WPS] и нажмите кнопку [OK].

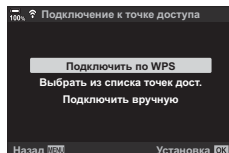

5 Выделите опцию с помощью кнопок Δ ∇ и нажмите на кнопку [OK].

- Если выбран [Метод PBC], нажмите кнопку WPS на роутере или точке доступа.
- Нажмите кнопку [OK] на камере, чтобы начать подключение.
- Для подключения может потребоваться некоторое время после нажатия кнопки.
- Если выбран [Метод PIN], на дисплее камеры появится PIN-код; введите его на роутере или точке доступа. Когда роутер будет готов к подключению, нажмите на камере кнопку [OK].

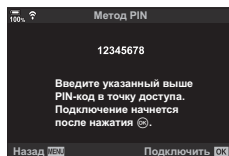
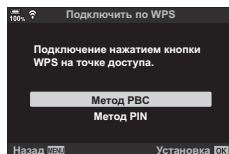

6 При наличии возможности для подключения на дисплее камеры рядом с названием сети появится «галочка» (✔).

- Если камера сопряжена с несколькими компьютерами, на дисплее сначала появится запрос с требованием выбрать компьютер. Кнопками Δ ∇ выберите нужный компьютер и нажмите кнопку \odot .
- Камеру можно использовать только вместе с выбранным компьютером. Для того чтобы выбрать другой компьютер, необходимо завершить текущее соединение.
- Если при подключении возник сбой, на дисплее камеры появится сообщение со списком опций, описанных в шаге 5. Повторите шаги 5–6.

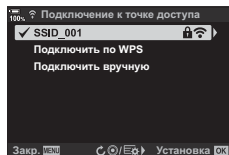

7 Нажмите кнопку \odot для выхода и перехода на экран съемки.

- Камера вернется к стандартному дисплею съемки. На мониторе будет отображаться значок Wi-Fi .

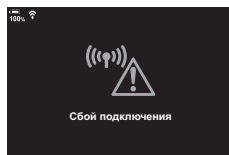

■ Подключение вручную (Подключение вручную)

Ручная настройка параметров подключения. Требуются следующие данные:

SSID	Название сети (SSID).
Аутентификация	Тип безопасности, используемый в сети.
Пароль	Пароль для подключения к защищенной сети.
Назначение IP-адреса	Возможность включить автоматическое назначение IP-адреса DHCP-сервером сети.
IP-адрес	Данные поля являются обязательными для заполнения, если IP-адрес назначается вручную. Доступные настройки зависят от сети.
Маска подсети	
Шлюз по умолчанию	
DNS	

1 Нажмите кнопку **MENU** на камере, чтобы открыть меню.

2 Выделите **[[Wi-Fi]] Подключение Wi-Fi** в **▶ Меню просмотра** и нажмите кнопку со стрелкой **▶**.

- Отобразятся параметры **[[Wi-Fi]] Подключение Wi-Fi**.
- Этот пункт доступен, только если в **⚙ Меню настройки** камеры для параметра **[Настройки Wi-Fi/Bluetooth] > [Доступность]** установлено значение **[Вкл.]**.

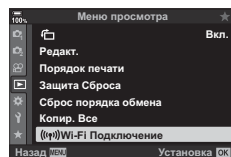

3 Кнопками **△ ▽** выделите **[Подключение к точке доступа]** и нажмите кнопку **OK**.

- Откроется окно параметров **[Подключение к точке доступа]**.

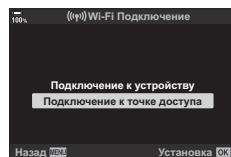

4 Кнопками **△ ▽** выделите **[Подключение вручную]** и нажмите кнопку **OK**.

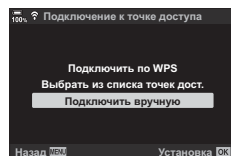

5 Выберите параметры с помощью кнопок Δ ∇ и нажмите кнопку OK .

- Откроется окно параметров для выбранного пункта.

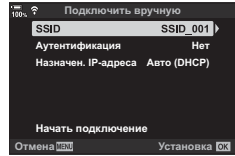

SSID	Укажите SSID сети.
Аутентификация	Выберите тип безопасности, используемый в сети. Варианты значений: [Нет] и [WPA2].
Пароль	Если для параметра [Аутентификация] выбрано значение [WPA2], введите сетевой пароль.
Назначение IP-адреса	Варианты значений: [Auto(DHCP)] и [Вручную]. Для автоматического назначения IP-адреса требуется сеть с сервером DHCP, предоставляющая IP-адрес автоматически.
IP-адрес	Данные поля являются обязательными для заполнения, если для параметра [Назначение IP-адреса] установлено значение [Вручную].
Маска подсети	
Шлюз по умолчанию	
DNS	

6 Кнопками Δ ∇ выделите [Начать подключение] и нажмите кнопку OK .

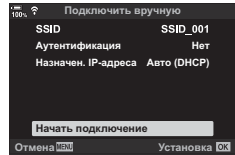

7 При наличии возможности для подключения на дисплее камеры рядом с названием сети появится «галочка» (\checkmark).

- Если камера сопряжена с несколькими компьютерами, на дисплее сначала появится запрос с требованием выбрать компьютер. Кнопками Δ ∇ выберите нужный компьютер и нажмите кнопку OK .
- Камеру можно использовать только вместе с выбранным компьютером. Для того чтобы выбрать другой компьютер, необходимо завершить текущее соединение.
- Если при подключении возник сбой, на дисплее камеры появится сообщение со списком опций, описанных в шаге 6. Повторите шаги 5–6.

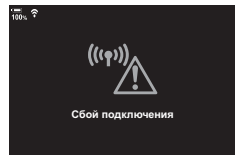
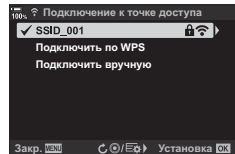

8 Нажмите кнопку **OK** для выхода и перехода на экран съемки.

- Будут отображены стандартные индикаторы фотосъемки. На мониторе будет отображаться значок .

Значок 



■ Выбор сети из списка (Выбрать из списка точек дост.)

Камера выполняет поиск доступных сетей и выводит их на экран в виде списка, из которого пользователь может выбрать сеть, к которой желает подключиться.

1 Нажмите кнопку **MENU** на камере, чтобы открыть меню.

2 Выделите **[[Wi-Fi]]Подключение Wi-Fi** в **▶ Меню просмотра** и нажмите кнопку со стрелкой **▶**.

- Отобразятся параметры **[[Wi-Fi]]Подключение Wi-Fi**.
- Этот пункт доступен, только если в **⚙ Меню настройки камеры для параметра [Настройки Wi-Fi/Bluetooth] > [Доступность]** установлено значение [Вкл.].

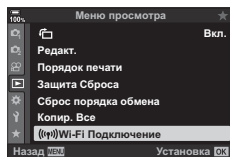

3 Кнопками **Δ ∇** выделите **[Подключение к точке доступа]** и нажмите кнопку **OK**.

- Откроется окно параметров **[Подключение к точке доступа]**.

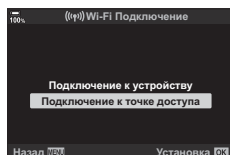

4 Кнопками **Δ ∇** выделите **[Выбрать из списка точек дост.]** и нажмите кнопку **OK**.

- На экране появится список доступных сетей.

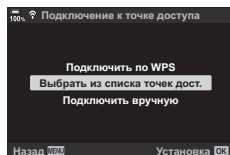



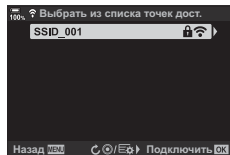

5 Выделите нужную сеть с помощью кнопок **Δ ∇** и нажмите кнопку **OK**.

- Если сеть защищена паролем, необходимо ввести пароль. Введите пароль и нажмите кнопку **OK**.
- Нажмите кнопку **▶**, чтобы открыть окно **[Расшир. настр.]** для выделенной сети. Ввести IP-адрес и настроить другие параметры можно вручную.
- Нажмите кнопку **⊙**, чтобы повторить поиск и обновить список сетей.



6 При наличии возможности для подключения на дисплее камеры рядом с названием сети появится «галочка» (✓).

- Сети, защищенные паролем, отмечены значком .
- Если камера сопряжена с несколькими компьютерами, на дисплее сначала появится запрос с требованием выбрать компьютер. Кнопками   выберите нужный компьютер и нажмите кнопку .
- Камеру можно использовать только вместе с выбранным компьютером. Для того чтобы выбрать другой компьютер, необходимо завершить текущее соединение.
- Если при подключении возник сбой, на дисплее камеры появится сообщение со списком опций, описанных в шаге 5. Повторите шаги 5–6.

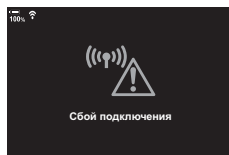







7 Нажмите кнопку  для выхода и перехода на экран съемки.

- Будут отображены стандартные индикаторы фотосъемки. На мониторе будет отображаться значок .



Подключение к выбранным ранее сетям

- Камера автоматически подключается к выбранным ранее сетям, если напротив параметра [Подключение к точке доступа] установлен значок . Повторно вводить пароль не требуется.
- Если доступно несколько сетей, камера подключится к той, которая использовалась последней.
- После того как подключение установлено, на экране камеры появится список доступных сетей, при этом активная сеть будет отмечена .
- Чтобы подключиться к другой сети, выберите ее в списке и нажмите кнопку .
- Если камера сопряжена с несколькими компьютерами, на дисплее сначала появится запрос с требованием выбрать компьютер. Кнопками   выберите нужный компьютер и нажмите кнопку .

Загрузка изображений сразу после сохранения

Делайте снимки и загружайте их на компьютер, подключенный к той же сети, что и камера. Перед тем как продолжить, подключите камеру и компьютер, как описано в разделе «Сопряжение компьютера и камеры (Новая ссылка)» (стр. 264).

1 Запустите OLYMPUS Capture на конечном компьютере.

- Если нужно выбрать тип подключения, нажмите [Соединение через Wi-Fi].
- При обнаружении камеры на экране компьютера появится сообщение [Камера подключена].

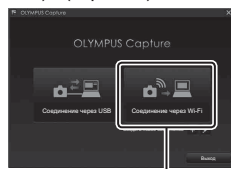

[Подключение Wi-Fi]

- Когда подключение будет установлено, на дисплее камеры появится сообщение, как на рисунке справа.

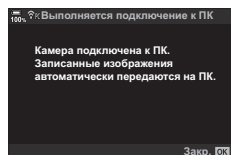

2 В OLYMPUS Capture настройте автоматическую загрузку снимков после сохранения на камеру.

- Выберите исходный разъем для карты памяти (1 или 2) и тип изображений (фотографии в формате JPEG или RAW или видеоролики), которые нужно загрузить.
- Выберите папку назначения для загружаемых изображений.

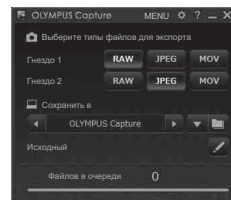

Окно элементов управления OLYMPUS Capture

3 Выполните съемку с помощью элементов управления камеры.

- Изображения будут загружены на компьютер сразу после сохранения на карту памяти, установленную в камере.
- Во время загрузки на дисплее отображается значок **PC** (загрузка изображения).
- На компьютер загружаются только те изображения, которые были получены в момент, когда камера была подключена к компьютеру.

Загрузка изображения



- Когда камера подключена к сети:
 - режим сна отключается;
 - интервальная фотосъемка по таймеру недоступна;
 - во время просмотра к некоторым параметрам применяются ограничения.
- При отключении камеры от сети откроется окно параметров [Подключение к ПК выполнено]. Загрузка оставшихся данных будет возобновлена после восстановления соединения. Однако в следующих случаях оставшиеся данные не будут загружены:
 - Подключение Wi-Fi завершено с помощью элементов управления камеры.
 - Камера отключена.
 - Извлечена карта памяти.
- У каждой карты очередь на загрузку может включать не более 3000 снимков.
- Если на экране отображается сообщение OLYMPUS Capture [Приложению не удастся найти камеру в режиме управления.], убедитесь, что:
 - камера сопряжена с компьютером;
 - при подключении к сети выбран правильный компьютер;
 - камера зарегистрирована в компьютере (только Windows).
 - ☞ «Подготовка компьютера (Windows)» (стр. 263)

Завершение соединения

Завершение Wi-Fi-соединения. Использование Wi-Fi запрещено в ряде стран и регионов, поэтому в таком случае эту функцию следует отключить.

■ Завершение текущего соединения



1 На мониторе камеры нажмите .



- Подтвердите свое намерение завершить соединение.
- На дисплее отображается SSID сети.

2 Кнопками Δ ∇ выберите [Отключить] и нажмите кнопку \odot .

- Камера завершит соединение и вернется на экран съемки.
- Если загружены не все данные, откроется диалоговое окно подтверждения. Чтобы завершить соединение, выберите [Да] и нажмите кнопку \odot .

3 Для того чтобы выполнить повторное подключение, нажмите  или выберите [Подключение Wi-Fi] > [Подключение к точке доступа] в  Меню просмотра и нажмите кнопку \odot .

- Камера автоматически подключится к выбранной ранее сети.

- Чтобы подключиться к другой сети, в шаге 2 выберите [Оставить] и нажмите кнопку \odot . Выберите сеть из списка и настройте параметры в соответствии с разделом «Выбор сети из списка (Выбрать из списка точек дост.)» (стр. 272).
- В случае выключения камеры во время загрузки система предложит пользователю выбрать один из двух вариантов: отключение камеры с завершением подключения Wi-Fi или отключение камеры после завершения загрузки.

■ Отключение Wi-Fi/Bluetooth®

- 1 Нажмите кнопку **MENU**, чтобы открыть меню.
- 2 Выберите [Настройки Wi-Fi/Bluetooth] в \uparrow меню настроек и нажмите кнопку со стрелкой \triangleright .
 - Откроется окно параметров [Настройки Wi-Fi/Bluetooth].

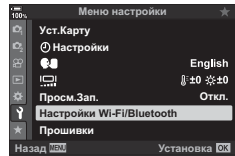

- 3 Выделите значение [Доступность] при помощи кнопок Δ ∇ и нажмите кнопку \triangleright .

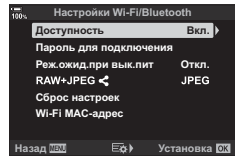

- 4 Кнопками Δ ∇ выберите [Откл.] и нажмите кнопку \odot .

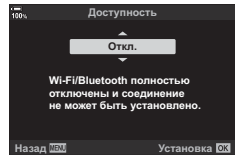

Настройки сети

Возможность изменить пароль, используемый для подключения по Wi-Fi со смартфона, или восстановить настройки Wi-Fi по умолчанию, используемые для подключения к компьютеру. Последние не восстанавливаются путем выполнения сброса, их можно восстановить только описанным ниже способом.

Смена пароля (Пароль для подключения)

Создание новых паролей для использования при подключении к камере со смартфона посредством Wi-Fi или **Bluetooth**[®].

- 1 Нажмите кнопку **MENU**, чтобы открыть меню.
- 2 Выберите [Настройки Wi-Fi/Bluetooth] в **Y** меню настройки и нажмите кнопку со стрелкой **▷**.
 - Откроется окно параметров [Настройки Wi-Fi/Bluetooth].

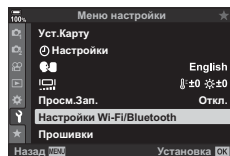

- 3 Кнопками **△▽** выделите [Пароль для подключения] и нажмите кнопку **▷**.
 - На экране будет показан текущий пароль.

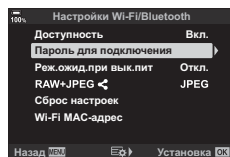

- 4 Нажмите кнопку **⊙** (видеоролик).
 - Смена пароля происходит при каждом нажатии кнопки.
 - Смена пароля осуществляется как для Wi-Fi, так и для **Bluetooth**[®] соединений.
 - Нажмите кнопку **⊙** для выхода из экрана [Пароль для подключения].
- 5 Для выхода из меню [Настройки Wi-Fi/Bluetooth] нажмите кнопку еще раз **⊙**.
 - Нажмите кнопку **MENU** несколько раз, чтобы выйти из меню.
 - После изменения пароля обновите параметры подключения на смартфоне (стр. 252).

Восстановление настроек Wi-Fi/Bluetooth® по умолчанию

(Сброс настроек)

Восстановление настроек Wi-Fi и Bluetooth® по умолчанию. Выполняется сброс всех настроек, в том числе параметров подключения с помощью роутера и сведений о сопряжении с компьютерами, входящими в сеть.

- 1 Нажмите кнопку **MENU**, чтобы открыть меню.
- 2 Выберите [Настройки Wi-Fi/Bluetooth] в меню настроек и нажмите кнопку со стрелкой ▷.
 - Открывается окно параметров [Настройки Wi-Fi/Bluetooth].
- 3 Выделите [Сброс настроек] при помощи кнопок Δ ▽ и нажмите кнопку ▷.
 - Открывается окно параметров [Сброс настроек].

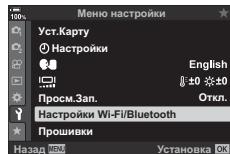

- 4 С помощью кнопок Δ ▽ выберите [Да] и нажмите кнопку OK.
 - Будет выполнен сброс настроек, и откроется экран [Настройки Wi-Fi/Bluetooth].
 - Будет выполнен сброс паролей Wi-Fi и Bluetooth®.

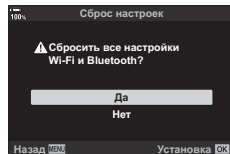
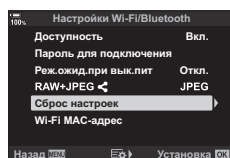

- 5 Нажмите на кнопку **MENU** несколько раз, чтобы выйти из меню.

Подключение к компьютеру через USB

Подключение камеры к компьютеру с помощью USB-кабеля.

Совместимые компьютеры

Подключите камеру к компьютеру с помощью поставляемого в комплекте USB-кабеля.

- Обратите внимание: даже если компьютер оснащен USB-разъемами, функционирование не гарантируется в следующих случаях:
 - при подключении к USB-портам расширения; на компьютерах, на которых установлена операционная система, не входящая в комплект поставки; на компьютерах собственной сборки.
- Камеру можно подключать к компьютерам, отвечающим следующим системным требованиям:
 - Windows: Windows 7, Windows 8, Windows 8.1, Windows 10
 - Mac: OS X версии 10.9–10.11, macOS версии v10.12–v10.14

Установка программного обеспечения

Установите следующее программное обеспечение для получения доступа к камере при прямом подключении к компьютеру через USB-вход.

OLYMPUS Capture

Для автоматической загрузки и просмотра изображений сразу после сохранения или дистанционного управления камерой используйте приложение OLYMPUS Capture. Ознакомьтесь с информацией о программе и загрузить ее можно на веб-сайте ниже. Во время скачивания программы будьте готовы указать серийный номер камеры.

<http://app.olympus-imaging.com/olympuscapture/>

Следуйте указаниям на экране по установке программы. Системные требования и инструкция по установке доступны на вышеупомянутом сайте.

Olympus Workspace

С помощью данного приложения можно скачивать, просматривать и управлять фотографиями и видеороликами, снятыми на камеру. При редактировании RAW-файлов в Olympus Workspace (вер. 1.1 или более поздней) доступна высокоскоростная обработка с использованием процессора камеры. Его также можно использовать для обновления прошивки камеры. Программное обеспечение можно скачать с сайта по ссылке ниже. Во время скачивания нужно будет указать серийный номер камеры.

<https://support.olympus-imaging.com/owdownload/>

Следуйте указаниям на экране по установке программы. Системные требования и инструкция по установке доступны на вышеупомянутом сайте.

Загрузка изображения сразу после сохранения



Подключите камеру к компьютеру по USB и загружайте изображения сразу после их сохранения. Съемку можно осуществлять с помощью элементов управления, расположенных на корпусе камеры, или дистанционно с компьютера.

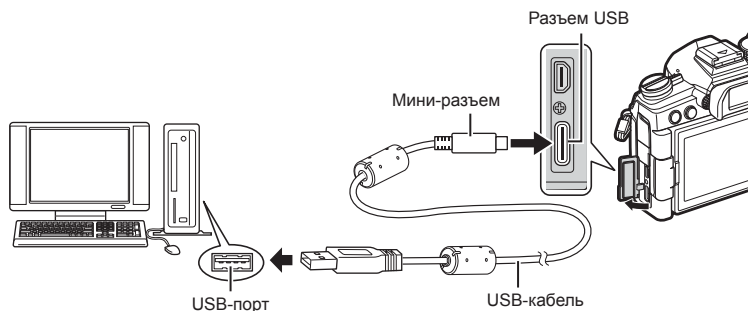



- 1 Убедитесь, что камера выключена, и подключите ее к компьютеру с помощью USB-кабеля.



- Расположение USB-портов зависит от устройства системного блока. См. информацию о USB-портах в прилагаемой к компьютеру документации.

- 2 Включите камеру.

- На дисплее камеры появится сообщение с требованием идентифицировать устройство, к которому подключен USB-кабель.
- Если оно не отображается, выберите значение [Авто] для параметра [Режим USB] (стр. 195) в  Пользовательском меню .
- При низком заряде аккумулятора камера не отображает сообщение после подключения к компьютеру. Проверьте уровень заряда аккумулятора.

- 3 С помощью кнопок со стрелками   выберите   и нажмите кнопку .

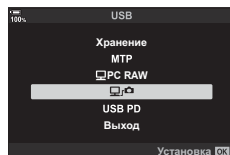

- 4 Запустите приложение «OLYMPUS Capture» на компьютере.



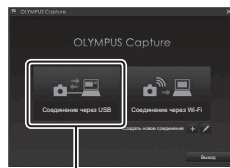

- В окне запроса выберите тип подключения — [Соединение через USB]



[USB-подключение]

- 5 Настройте загрузку в приложении OLYMPUS Capture.
 - Выберите папку назначения для загружаемых изображений.
- 6 Выполните съемку с помощью элементов управления камеры или компьютера.
 - Загрузка изображений будет осуществляться в соответствии с выбранными настройками.
 - Нельзя использовать компьютер для изменения режима съемки.
 - С помощью компьютера нельзя удалять изображения на картах памяти, вставленных в камеру.
 - Частота кадров при просмотре может уменьшиться, если просмотр осуществляется одновременно и на компьютере, и на экране монитора.
 - См. дополнительную информацию в онлайн-справке программного обеспечения.
 - Соединение с компьютером завершается в следующих случаях:
 - выход из приложения OLYMPUS Capture;
 - вставка или извлечение карт памяти;
 - отключение камеры.

Подключение камеры для высокоскоростной обработки RAW-файлов (ПК RAW)

- 1 Проверьте, что камера выключена, и подключите ее к компьютеру с помощью USB-кабеля.
- 2 Включите камеру.
 - На дисплее камеры появится сообщение с требованием идентифицировать устройство, к которому подключен USB-кабель.
 - Если оно не отображается, выберите значение [Авто] для параметра [Режим USB] (стр. 195) в  Пользовательском меню **D4**.
 - При низком заряде аккумулятора камера не отображает сообщение после подключения к компьютеру. Проверьте уровень заряда аккумулятора.
- 3 При помощи кнопок   выберите [ ПК RAW] и нажмите кнопку .

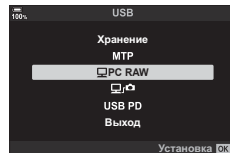

- 4 Запустите приложение OLYMPUS Workspace на компьютере.
 - Щелкните по значку [Редакт. RAW].
- 5 Выберите папку, в которой находятся фотографии для обработки.
 - Можно выбрать карту памяти, вставленную в подключенную камеру, или папку на компьютере.
 - Допускается выбор только RAW-файлов снимков, расположенных в выбранной папке, которые были сделаны с помощью подключенной камеры или другой камеры такой же модели.
 - Выберите источник и нажмите [OK].

6 Обработка RAW-изображений.



- Параметры съемки, доступные на камере, можно изменить; обработка RAW-файлов будет осуществляться с учетом этих изменений.
- Обработанные изображения сохраняются в формате JPEG.
- После включения функции редактирования RAW-файлов отменяются все изменения, внесенные ранее в окне редактирования.
- Функция «Редакт. RAW» недоступна, если к компьютеру подключены две или более камеры.



Копирование изображений на компьютер (Хранение/MTP)

При подключении к компьютеру камера может выступать в роли внешнего запоминающего устройства, подобно жесткому диску или другому такому устройству. При этом данные, расположенные в камере, можно копировать на компьютер.

1 Проверьте, что камера выключена, и подключите ее к компьютеру с помощью USB-кабеля.

2 Включите камеру.

- На дисплее камеры появится сообщение с требованием идентифицировать устройство, к которому подключен USB-кабель.
- Если оно не отображается, выберите значение [Авто] для параметра [Режим USB] (стр. 195) в  Пользовательском меню .
- При низком заряде аккумулятора камера не отображает сообщение после подключения к компьютеру.

3 Выберите [Хранение] или [MTP] при помощи кнопки   и нажмите кнопку .

[Хранение]: камера выступает в роли устройства чтения карт.

[MTP]: камера выступает в роли переносного устройства.

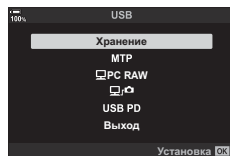

4 Камера подключается к компьютеру как новое запоминающее устройство.

- Передача данных не гарантируется в следующих условиях, даже если компьютер оснащен портом USB.
При использовании компьютера, оснащенного портом USB путем использования платы расширения и т. п.; при использовании компьютера любительской сборки или компьютера с нелицензионной версией ОС.
- Когда камера подключена к компьютеру, функции камеры недоступны.
- Если компьютеру не удастся обнаружить камеру, отсоедините USB-кабель и подключите его снова.

Электропитание камеры через USB (USB Power Delivery)

Для электропитания камеры разрешается использовать портативные аккумуляторы или USB-адаптеры переменного тока, соответствующие стандарту USB Power Delivery (USB PD). Данные устройства должны обладать следующими характеристиками:

Стандарт: соответствовать стандарту USB Power Delivery (USB PD);

Выходная мощность: обладать номинальной выходной мощностью 9 В 3 А, 15 В 2 А или 15 В 3 А.

- Данную функцию нельзя использовать при уровне заряда аккумулятора 10% и ниже.
- Камера не может получать питание по USB-кабелю, если прикреплен приобретаемый отдельно держатель аккумулятора HLD-9 (стр. 24).

- 1 Проверьте, что камера выключена, и подключите ее к устройству с помощью USB-кабеля.

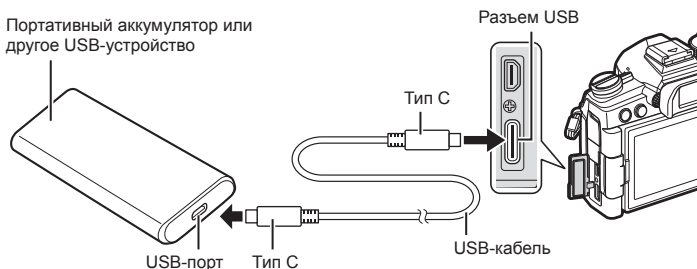

- Поставляемый в комплекте USB-кабель (CB-USB11) нельзя использовать для зарядки по протоколу USB Power Delivery (USB PD).
- Метод подключения зависит от устройства. Дополнительную информацию см. в документации, прилагаемой к устройству.
- Протокол USB Power Delivery (USB PD) нельзя использовать с некоторыми USB-устройствами. См. руководство, прилагаемое к USB-устройству.

- 2 Включите камеру.

- На дисплее камеры появится сообщение с требованием идентифицировать устройство, к которому подключен USB-кабель.
- Если оно не отображается, выберите значение [Авто] для параметра [Режим USB] (стр. 195) в Пользовательском меню **D4**.
- При низком заряде аккумулятора дисплей камеры остается пустым после подключения к USB-устройству. Проверьте уровень заряда аккумулятора.

- 3 С помощью кнопок со стрелками выберите [USB PD] и нажмите кнопку .

- Камера будет получать электроэнергию от подключенного USB-устройства.

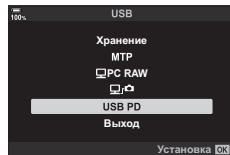

Подключение к телевизору или внешнему монитору по HDMI

Изображения можно просматривать на телевизоре, подключенном к камере с помощью HDMI-кабеля. Используйте телевизор для демонстрации изображений перед аудиторией. Когда телевизор подключен к камере, то управление дисплеем можно осуществлять с помощью пульта дистанционного управления телевизора. Дополнительное ПО или приложения не требуются.



Когда камера подключена к внешнему устройству или видеозаписывающему устройству с помощью HDMI-кабеля, также можно осуществлять видеосъемку.

- HDMI-кабели можно приобрести у сторонних поставщиков. Используйте сертифицированные HDMI-кабели.

Просмотр изображений на телевизоре (HDMI)

Фотографии и видеоролики можно просматривать на телевизоре высокой четкости прямо с камеры с помощью HDMI-кабеля. Для управления дисплеем подключенной к телевизору камеры можно использовать пульт дистанционного управления.

■ HDMI-выход

Выберите выход для сигнала, отправляемого на HDMI-устройство. Размер и частоту кадров видеоролика можно настроить в соответствии с техническими возможностями телевизора и видеостандартами, поддерживаемыми в стране или регионе использования. Параметры выхода должны соответствовать параметрам входа на телевизоре.

Разреш. вывода	Формат видеосигнала, поступающего через HDMI-разъем, можно выбрать с помощью следующих опций. <ul style="list-style-type: none">• [С4К]: 4К Цифровое кино (4096 × 2160)• [4К]: приоритет 4К (3840 × 2160)• [1080p]: приоритет Full HD (1080p)• [720p]: приоритет HD-формату (720p)• [480p/576p]: 480p/576p
HDMI Упр.	В режиме просмотра камерой можно управлять с помощью пульта дистанционного управления телевизора (стр. 288). Для управления данной функцией используются параметры [Вкл.] и [Откл.]. Если выбрано значение [Вкл.], камеру можно использовать только для воспроизведения.
Частота кадр. вывода	Выбор частоты кадров для сигнала, поступающего через HDMI-разъем, с учетом поддерживаемых телевизором стандартов — NTSC (60p) или PAL (50p).

- Изменение параметров [HDMI Упр.] и [Частота кадр. вывода] не допускается, если камера подключена по HDMI к другому устройству.
- Воспроизведение звука возможно только на устройствах, которые поддерживают формат аудиофайлов, выбранный в настройках камеры.
- Параметры, доступные в меню настройки [HDMI Упр.], зависят от подключенного устройства. Дополнительную информацию см. в руководстве устройства.

1 Нажмите кнопку **MENU**, чтобы открыть меню.

2 Откройте Пользовательское меню **D4** (Монитор/||)/ПК).

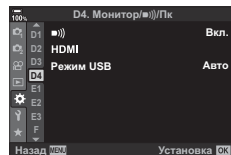

3 С помощью кнопок со стрелками выберите [HDMI] и нажмите кнопку .

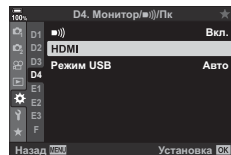

- 4 Выделите нужный пункт при помощи кнопки Δ ∇ и нажмите на кнопку \triangleright .

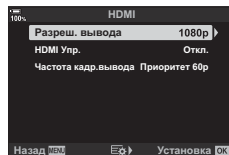

- 5 Выделите пункт с помощью кнопок Δ ∇ и нажмите кнопку \odot .

- При необходимости повторите шаги 4 и 5.

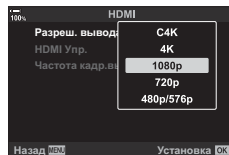

- 6 Нажмите на кнопку **MENU** несколько раз, чтобы выйти из меню.

■ Подключение камеры к телевизору

Подключение камеры с помощью HDMI-кабеля.

- 1 Проверьте, что камера выключена, и подключите ее к телевизору с помощью HDMI-кабеля.

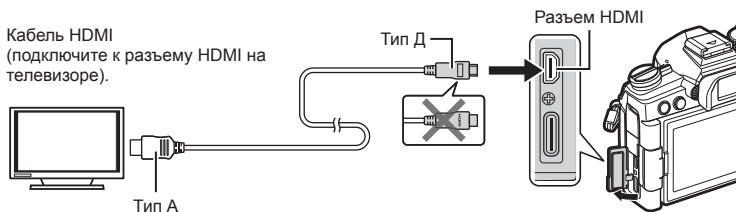

- 2 Переключите на телевизоре источник входного сигнала на HDMI-разъем и включите камеру.

- На экране телевизора отобразится содержимое монитора камеры. Для просмотра изображений нажмите кнопку \triangleright .
- Если для параметра [HDMI Упр.] (стр. 288) установлено значение [Вкл.], монитор камеры отключится при подключении HDMI-кабеля.
- Информацию о том, как переключиться на HDMI-источник входного сигнала, см. в руководстве, прилагаемом к телевизору.
- В зависимости от настроек телевизора изображение может быть обрезанным, или некоторые индикаторы могут не отображаться.
- Подключение по HDMI нельзя использовать, если камера подключена к компьютеру по USB.
- Если для параметра [HDMI-выход] (стр. 166) > [Режим вывода] установлено значение [Реж. записи] в HDMI Меню видео, на экране телевизора изображение выводится в соответствии с текущим размером кадра. Изображение отсутствует, если телевизор не поддерживает заданный размер кадра.
- Если выбран режим [4K] или [C4K], во время фотосъемки приоритет отдается формату 1080p.

Использование пульта дистанционного управления телевизора (HDMI Упр.)

При подключении к телевизору с помощью HDMI-кабеля камерой можно управлять с помощью пульта дистанционного управления телевизора.

- Телевизор должен поддерживать HDMI-управление. Дополнительную информацию см. в руководстве к телевизору.

Вкл.	Пульт дистанционного управления телевизора можно использовать для управления камерой в режиме просмотра. Камеру можно использовать только для просмотра изображений.
Откл.	Пульт дистанционного управления телевизора нельзя использовать для управления камерой. На экране телевизора отображаются только индикаторы.

5

Подключение камеры к внешним устройствам

- 1 Нажмите кнопку **MENU**, чтобы открыть меню.
- 2 В **Пользовательском меню D4 (Монитор/■)/ПК** выберите пункт **[HDMI]** и нажмите кнопку **▷**.

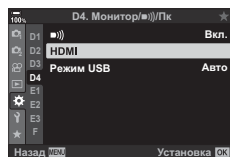

- 3 Выделите **[HDMI Упр.]** при помощи кнопок **△ ▽** и нажмите кнопку **▷**.

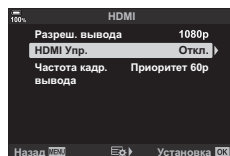

- 4 Выделите значение **[Вкл.]** кнопками **△ ▽** и нажмите кнопку **OK**.

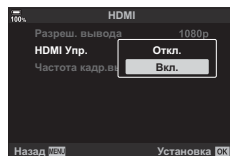

- 5 Нажмите на кнопку **MENU** несколько раз, чтобы выйти из меню.

- 6 Подключите камеру к телевизору с помощью HDMI-кабеля.

- Во время просмотра изображений используйте пульт дистанционного управления телевизора. Следуйте инструкциям на экране телевизора.
- В режиме кадрового просмотра используйте «красную» кнопку для выбора отображаемой на экране информации и «зеленую» — для перехода на представление каталога.
- На некоторых моделях телевизоров ряд функций может быть недоступен.
- Монитор камеры отключается, если для просмотра используется экран телевизора.

Аккумулятор и зарядное устройство

- В камере используется один литий-ионный аккумулятор Olympus. Используйте только оригинальные аккумуляторы OLYMPUS.
- Потребление энергии камерой в значительной степени зависит от интенсивности использования и других условий.
- Перечисленные ниже операции требуют больших затрат энергии даже без съемки, — заряд аккумулятора быстро расходуется.
 - Частое выполнение автофокусировки путем нажатия до половины кнопки спуска затвора в режиме съемки.
 - Демонстрация изображений на мониторе в течение длительного периода.
 - При подключении к компьютеру.
 - Когда беспроводная сеть LAN/Bluetooth® не отключена.
- При использовании разряженного аккумулятора камера может выключиться без предупреждения о низком уровне заряда.
- При покупке аккумулятор заряжен не полностью. Перед использованием зарядите аккумулятор с помощью входящего в комплект зарядного устройства.
- Доставляйте аккумулятор из камеры перед тем, как отправить ее на хранение на один или более месяцев. Срок службы аккумулятора, оставленного в камере на продолжительный срок, сокращается — впоследствии аккумулятор может стать непригодным для использования.
- При использовании зарядного устройства, входящего в комплект поставки, зарядка обычно занимает около 2 часов (ориентировочно).
- Не пытайтесь использовать зарядные устройства, которые не предназначены специально для поставляемого аккумулятора, или использовать аккумуляторы, не предназначенные специально для использования с поставляемым зарядным устройством.
- В случае замены аккумулятора на аккумулятор неподходящего типа возникает риск взрыва.
- Утилизируйте использованные аккумуляторы согласно инструкциям раздела «ВНИМАНИЕ» (стр. 332) руководства по эксплуатации.

Использование зарядного устройства за рубежом

- Зарядное устройство может использоваться почти в любой домашней электросети переменного тока с напряжением от 100 В до 240 В (50/60 Гц) по всему миру. Однако в разных странах конфигурация сетевой розетки может отличаться, поэтому для вилки зарядного устройства может понадобиться переходник.
- Не используйте имеющиеся в продаже дорожные переходники, так как это может привести к повреждению зарядного устройства.

Пригодные к использованию карты памяти

В данной инструкции все устройства хранения данных упоминаются как «карты памяти». С данной камерой можно использовать коммерчески доступные карты памяти SD следующих типов: SD, SDHC и SDXC. Актуальная информация представлена на веб-сайте Olympus.



Переключатель защиты от записи SD-карты памяти

На корпусе SD-карты памяти есть переключатель защиты от записи. Установка переключателя в положение «LOCK» (блокировка) предотвращает запись данных на карту. Для выполнения записи верните переключатель в положение разблокировки.

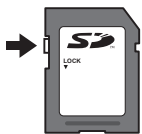

- Данные на карте памяти не уничтожаются даже при их удалении и форматировании карты. Выбрасывая карту памяти, необходимо привести ее в негодность, чтобы не допустить утечки конфиденциальной информации.
- Доступ к некоторым функциям просмотра и т. п. может быть ограничен, когда переключатель защиты от записи установлен в положение «LOCK».

Сменные объективы

Выбирайте объектив в соответствии с сюжетом и творческими задачами. Выбирайте объективы, предназначенные исключительно для использования с системой стандарта микро 4/3 с маркировкой M.ZUIKO DIGITAL или символом, показанным справа.



С помощью адаптера можно также использовать объективы систем стандарта 4/3 и OM. Требуется адаптер (приобретается отдельно).

- При установке и снятии крышки корпуса и объектива с камеры байонетное соединение на камере должно быть направлено вниз. Это предотвращает попадание пыли и других посторонних предметов внутрь камеры.
- Не снимайте крышку корпуса и не выполняйте прикрепление объектива в запыленных местах.
- Не направляйте прикрепленный к камере объектив на солнце. Это может привести к неисправности камеры или даже к воспламенению вследствие эффекта усиления солнечного света, фокусируемого объективом.
- Не теряйте крышку корпуса и заднюю крышку.
- При снятом объективе крепежное отверстие на камере должно быть закрыто крышкой, чтобы предотвратить попадание пыли внутрь корпуса.

■ Комбинации объективов и камер

Объектив	Камера	Прикрепление	AF	Замер
Объектив системы стандарта микро 4/3	Системная камера стандарта 4/3	Да	Да	Да
Объектив системы стандарта 4/3		Крепление возможно с помощью адаптера байонета	Да*1	Да
Объективы системы OM		Нет	Да*2	

*1 Недоступно во время видеозаписи и в режиме «AF Звезд. небо».

*2 Точный замер невозможен.

Объективы с переключателем Рф

Механизм «Переключатель Рф» (переключатель ручной фокусировки) на объективах с переключателем Рф можно использовать для переключения между автоматической и ручной фокусировкой простым перемещением кольца фокусировки.

- Перед началом съемки проверьте положение переключателя Рф.
- Если кольцо фокусировки находится в положении Аф/Рф (ближе к краю объектива), значит, выбран режим автофокуса; если оно находится в положении Рф (ближе к корпусу камеры) — выбран режим ручной фокусировки, независимо от того, какой режим фокусировки выбран с помощью камеры.

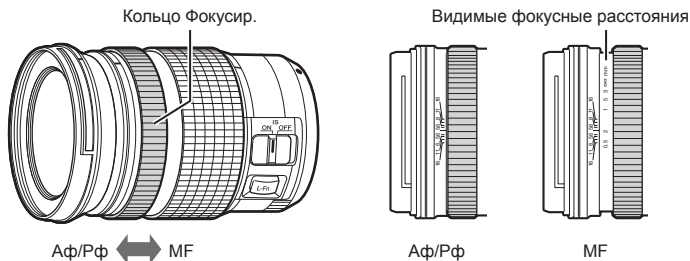

- Если для параметра [Переключатель Рф] (стр. 188) выбрано значение [Неактивен] в Пользовательском меню **A4**, функция ручной фокусировки будет отключена даже при установке переключателя Рф в положение «Рф».

Специальные внешние вспышки

При использовании дополнительной вспышки, предназначенной для данной камеры, можно выбрать эту вспышку с помощью элементов управления камеры и выполнять съемку со вспышкой. Рекомендуется ознакомиться с прилагаемой к вспышке документацией для получения подробной информации о функциях и порядке использования.

Выбирайте вспышку в соответствии со своими потребностями и с учетом таких факторов, как требуемая мощность и поддержка макросъемки. Вспышки, обменивающиеся информацией с камерой, поддерживают разные режимы, включая «Авто TTL» и «Супер FP». Внешнюю вспышку можно установить на камере, прикрепив ее к гнезду «горячий башмак» на корпусе камеры или к держателю для вспышки с помощью специального кабеля (продается отдельно). Камера также поддерживает следующие беспроводные системы управления вспышкой:

Съемка с радиоуправляемой вспышкой: режимы CMD, $\frac{1}{2}$ CMD, RCV и X-RCV

Камера управляет одной или несколькими удаленными вспышками с помощью радиосигналов. Эта возможность позволяет расширить список мест для размещения вспышки. Вспышка может управлять другими совместимыми устройствами, или может быть сопряжена с приемниками/передатчиками радиосигналов, что позволяет использовать устройства, не поддерживающие возможность прямого радиоуправления.

Съемка с радиоуправляемой вспышкой: режим RC

Камера управляет одной или несколькими удаленными вспышками посредством оптических сигналов. Режим вспышки можно выбрать с помощью элементов управления камеры (стр. 105).

■ Функции, доступные при использовании совместимых вспышек

Вспышка	Поддерживаемые режимы управления вспышкой	GN (ведущее число, ISO100)	Поддерживаемые беспроводные системы
FL-700WR	TTL-AUTO, РУЧНОЙ, FP TTL AUTO, FP MANUAL, MULTI, RC, SL MANUAL	GN 42 (75/150 мм ^{*1}) GN 21 (12/24 мм ^{*1})	CMD, $\frac{1}{2}$ CMD, RCV, X-RCV, RC
FL-900R	TTL-AUTO, AUTO, РУЧНОЙ, FP TTL AUTO,	GN 58 (100/200 мм ^{*1}) GN 27 (12/24 мм ^{*1})	RC
FL-600R	FP MANUAL, MULTI, RC, SL AUTO, SL MANUAL	GN 36 (42,5/85 мм ^{*1}) GN 20 (12/24 мм ^{*1})	RC
STF-8	TTL-AUTO, РУЧНОЙ, RC ^{*2}	GN8.5	RC ^{*2}
FL-LM3	Зависит от настройки камеры	GN 9,1 (12/24 мм ^{*1})	RC ^{*2}

*1 Максимальное фокусное расстояние объектива, на котором обеспечивается оптимальный охват вспышки (значения, указанные после косой черты, предназначены для эквивалентного фокусного расстояния 35 мм камеры).

*2 Выступает исключительно в роли управляющего устройства (передатчика).

Фотосъемка с беспроводным удаленным управлением вспышкой

Фотосъемка с беспроводной вспышкой доступна при наличии совместимой вспышки, поддерживающей функцию дистанционного управления (RC). Управление удаленной вспышкой осуществляется с помощью модуля, устанавливаемого на «горячий башмак» фотоаппарата. Параметры вспышки, прикрепляемой к камере, и встроенной вспышки настраиваются отдельно (не более трех групп).

Режим RC необходимо включить как для основной, так и для удаленной вспышки (стр. 293).

■ Включение режима RC

- 1 Установите удаленные вспышки в режим RC и расставьте их, как это необходимо.
 - Включите внешние вспышки, нажмите кнопку «**РЕЖИМ**» и выберите режим RC.
 - Выберите канал и группу для каждой внешней вспышки.
- 2 Выберите [Вкл.] для [⚡ Режим Ду] (стр. 198) в ⚙ Пользовательском меню **F** и нажмите кнопку **OK**.
 - Камера вернется на экран съемки.
 - Отобразится значок **RC**.

Значок **RC**



- 3 Нажмите кнопку **OK**.
 - Отобразится панель управления режимом RC.
 - Стандартную панель управления LV Super можно открыть нажатием кнопки **INFO**. Переключение выполняется при каждом нажатии кнопки **INFO**.

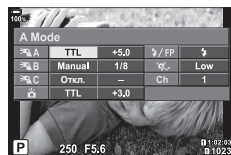

Панель управления режимом RC

4 Настройте параметры вспышки.

- Выделяйте параметры с помощью кнопок Δ ∇ \triangleleft \triangleright и вращайте задний диск для выбора параметров.

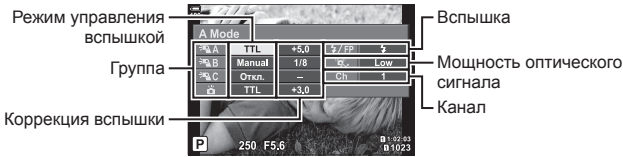

Группа	Выбор группы. Изменения применяются ко всем вспышкам в выбранной группе. Для настройки параметров вспышки, прикрепленной к камере, выберите \square .
Режим управления вспышкой	Выбор вспышки.
Коррекция вспышки	Настройка производительности вспышки. Если для вспышки выбрано значение [Ручная], можно установить значение мощности для вспышки, управляемой вручную.
Мощность оптического сигнала	Выбор яркости сигналов оптической системы управления, испускаемых вспышкой. Выберите [Н], если вспышки практически максимально удалены от камеры. Это параметр применяется ко всем группам.
Вспышка/уровень вспышки	Выберите \square (стандартный) или FP (супер FP). Выбирайте «супер FP», если выдержка меньше скорости синхронизации вспышки. Это параметр применяется ко всем группам.
Канал	Выберите канал, используемый для управления вспышкой. Измените канал, если вам кажется, что другие источники света в месте съемки мешают управлению удаленной вспышкой.

5 Для вспышки, установленной на камере, выберите режим [TTL AUTO].

- Параметры управления вспышкой FL-LM3 можно настраивать только с помощью камеры.

■ Размещение удаленной вспышки

1 Установите для удаленных беспроводных вспышек режим RC.

- После включения совместимых вспышек нажмите кнопку «**MODE**» и выберите режим RC.
- С помощью элементов управления вспышкой выберите группу для каждой совместимой вспышки и подберите подходящий канал для вспышки, выбранной с помощью камеры.

2 Расставьте вспышки.

- Расставьте беспроводные вспышки, направив их дистанционными датчиками в сторону камеры.

3 Проверив уровень заряда удаленных вспышек и вспышки на камере, выполните съемку.

■ Диапазон беспроводного управления вспышкой

Иллюстрация приведена исключительно в ознакомительных целях. Диапазон беспроводного управления вспышкой зависит от типа вспышки, установленной на камеру, и условий съемки.

Диапазон управления вспышкой для вспышки FL-LM3, устанавливаемой на камеру

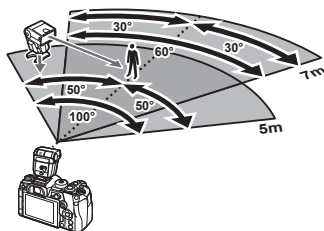

- Рекомендуется использовать не более 3 вспышек в каждой группе.
- Фотосъемка с использованием беспроводной вспышки недоступна в режиме амортизации и режиме замедленной синхронизации по задней шторке, если выбранное значение выдержки превышает 4 с.
- Нельзя выбрать ожидание более 4 с в режиме компенсации вибрации и беззвучном режиме.
- Сигналы управления вспышкой могут влиять на экспозицию, если объект находится слишком близко к камере. Эту проблему можно решить, уменьшив яркость вспышки камеры, например, с помощью диффузора.

Другие внешние вспышки

При установке внешней вспышки стороннего производителя на «горячий башмак» следует принимать во внимание следующие ограничения:

- Использование устаревших вспышек, которые подают на X-контакт ток напряжением выше 250 В, приведет к повреждению камеры.
- Подключение вспышек с сигнальными контактами, которые не отвечают спецификациям Olympus, может привести к повреждению камеры.
- Выберите режим **M**, установите выдержку со значением не меньше скорости синхронизации вспышки, а для параметра [ISO] установите значение [ABTO].
- Управление вспышкой возможно только путем настройки в ручном режиме значений диафрагмы и чувствительности ISO, установленных в камере. Яркость вспышки можно регулировать, изменяя значение диафрагмы или чувствительность ISO.
- Выбирайте вспышку с углом освещения, который отвечает особенностям объектива. Угол освещения обычно выражается через эквивалентное фокусное расстояние 35-мм камеры.

Основные принадлежности

■ Тросик дистанционного спуска (RM-CB2)

Используется, когда даже незначительные движения камеры могут привести к смазыванию изображения, например во время макросъемки или при ручной выдержке. Кабель необходимо вставить в разъем для тросика дистанционного управления (стр. 17).

■ Оптические конвертеры

Оптические конвертеры прикрепляются к объективу камеры для съемки с эффектом «рыбий глаз» или макросъемки. Информацию об объективах, которые можно использовать для работы, вы найдете на веб-сайте компании OLYMPUS.

■ Наглазник (EP-13)

Наглазник можно поменять на больший.

Снятие

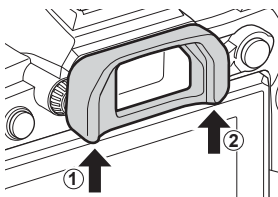

Состав системы

Источник питания



BLH-1
Литий-ионный аккумулятор



BCH-1
Зарядное устройство для литий-ионного аккумулятора



F-5AC
Адаптер USB-AC

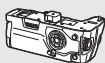

HLD-9
Держатель аккумулятора

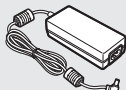

AC-5
Адаптер переменного тока

Видоискатель



EP-13
Наглазник

Дистанционное управление

RM-CB2
Тросик дистанционного спуска

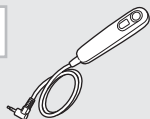

Футляр / ремешок

Плечевой ремень / футляр камеры

Соединительный кабель

USB-кабель / HDMI-кабель*1

Карта памяти

SD/SDHC / SDXC

E-M1 Mark III

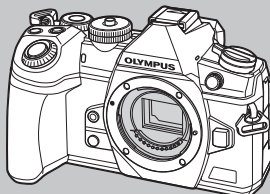

Наушники

Микрофон

Программное обеспечение

Olympus Workspace

Программное обеспечение для работы с цифровыми изображениями

 : изделия, совместимые с E-M1 Mark III

 : доступные в продаже продукты

Актуальная информация представлена на веб-сайте Olympus.

*1 HDMI-кабели можно приобрести у сторонних поставщиков.

*2 Не все объективы можно использовать вместе с адаптером. Подробная информация представлена на веб-сайте OLYMPUS.

*3 Информацию о совместимых объективах см. на веб-сайте OLYMPUS.

Объектив



Объективы системы стандарта микро 4/3



MMF-2/MMF-3²
Адаптер для объективов системы стандарта 4/3



Объективы системы стандарта 4/3

Оптический конвертер*3

FCON-P01
Рыбий глаз

WCON-P01
Широкоугольный

MCON-P01
Макро

MCON-P02
Макро

Вспышка



FL-LM3
Электронная вспышка



FL-900R
Электронная вспышка



FL-700WR
Электронная вспышка

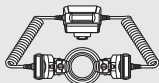

STF-8
Макровспышка



FC-WR
Беспроводное радиоволновое управляющее устройство



FR-WR
Беспроводной приемник радиоволновых сигналов

Очистка и хранение камеры

Очистка камеры

Перед очисткой камеру следует выключить и извлечь аккумулятор.

- Не используйте сильные растворители, такие как бензол или спирт, а также ткань, прошедшую химическую обработку.

Снаружи

- Аккуратно протрите мягкой тканью. Если камера очень грязная, смочите ткань в теплой мыльной воде и выжмите лишнюю влагу. Протрите камеру влажной тканью, а затем вытрите насухо. Если вы пользовались камерой на пляже, используйте смоченную чистой водой и хорошо отжатую ткань.

Экран

- Аккуратно протрите мягкой тканью.

Объектив

- Сдуйте пыль с объектива имеющимся в продаже устройством продувки. Осторожно протрите объектив бумагой для очистки объективов.

Хранение

- Если камера не будет использоваться в течение длительного времени, извлеките аккумулятор и карту памяти. Храните камеру в прохладном и сухом месте с хорошей вентиляцией.
- Периодически вставляйте аккумулятор и проверяйте работу камеры.
- Удалите пыль и другие посторонние частицы с корпуса и задних крышек, прежде чем присоединять их.
- При снятом объективе крепежное отверстие на камере должно быть закрыто крышкой, чтобы предотвратить попадание пыли внутрь корпуса. Обязательно наденьте переднюю и заднюю крышку на объектив, прежде чем убирать его на хранение.
- Выполняйте очистку камеры после каждого использования.
- Не храните камеру вместе со средствами от насекомых.
- Не храните камеру в местах, где выполняется химическая обработка, чтобы предохранить ее от коррозии.
- Если оставить объектив грязным, на его поверхности может появиться плесень.
- После длительного хранения необходимо перед использованием камеры проверить каждый ее компонент. Перед выполнением важных снимков сделайте пробный снимок и проверьте исправность работы камеры.

Очистка и проверка устройства захвата изображений



Камера имеет встроенную противопылевую функцию для предотвращения попадания пыли на устройство захвата изображений и удаления пыли и грязи с поверхности этого устройства посредством ультразвуковых колебаний.

Функция удаления пыли активируется при включении камеры.

Функция удаления пыли используется одновременно с функцией Pixel Mapping, которая проверяет устройство захвата изображений и схему обработки изображений. Так как противопылевое устройство активируется при каждом включении питания камеры, для эффективного удаления пыли следует держать камеру вертикально.

Pixel Mapping — проверка функций обработки изображения

Функция Pixel Mapping выполняет внутреннюю проверку устройства захвата изображений и функций обработки изображений. Для получения оптимальных результатов перед запуском функции Pixel Mapping подождите не менее одной минуты после завершения съемки и просмотра.

- 1** В  Пользовательском меню **11** выберите [Pixel Mapping] (стр. 204).
- 2** Нажмите , затем нажмите кнопку .
 - В процессе выполнения функции Pixel Mapping отображается индикатор [Занято]. После окончания распределения пикселей происходит возврат в меню.
 - Если вы случайно выключили камеру во время выполнения функции Pixel Mapping, начните заново с шага 1.

Информация и советы по съемке

Камера не включается даже с установленным аккумулятором

Аккумулятор заряжен не полностью







- Зарядите аккумулятор с помощью зарядного устройства.

Аккумулятор временно не работает из-за низкой температуры

- Эффективность работы аккумулятора снижается при низких температурах. Выньте аккумулятор и согрейте его, положив на некоторое время в карман.

При нажатии кнопки спуска не производится съемка

Камера выключилась автоматически

- Если для параметра [Быстр. спящий режим] (стр. 205) выбрано значение [Вкл.], камера перейдет в спящий режим при отсутствии каких-либо действий в течение определенного времени. Для выхода из режима сна нажмите кнопку спуска наполовину.
- Камера автоматически переходит в режим сна для уменьшения расхода заряда аккумулятора при отсутствии каких-либо действий в течение установленного периода.   Пользовательское меню  > [Автооткл.] (стр. 205)
Если на протяжении выбранного периода времени не выполнять никаких действий после перехода камеры в режим сна, камера выключится автоматически.
  Пользовательское меню  > [Автом. Выкл. Питания] (стр. 205)

Зарядка вспышки

- В процессе зарядки на экране мигает значок . Подождите, пока значок не перестанет мигать, после чего нажмите кнопку спуска затвора.

Фокусировка невозможна

- Камера не может фокусироваться на объектах, которые находятся слишком близко или не подходят для автофокусировки (на экране будет мигать метка подтверждения автофокуса). Увеличьте расстояние до объекта или сфокусируйте камеру на объекте, имеющем высокую контрастность и расположенном на таком же расстоянии, как и основной объект съемки, скомпонуйте и выполните снимок.

Объекты, трудные для фокусировки

Автофокусировка может быть затруднена в следующих ситуациях.

Метка подтверждения автофокуса мигает. Следующие объекты не фокусируются.

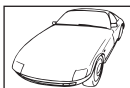

Объект с низкой контрастностью

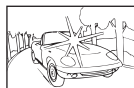

Очень яркий свет в центре кадра

Метка подтверждения автофокуса горит, но объект не сфокусирован.



Объекты, расположенные на различных расстояниях

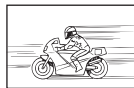

Быстродвижущийся объект



Объект за пределами зоны автофокуса

Функция снижения шума включена

- При съемке ночных сюжетов используется более длинная выдержка, и отмечается тенденция к появлению искажений на снимках. При съемке с длинной выдержкой камера автоматически задействует функцию подавления шума после каждого кадра. В это время невозможно сделать следующий кадр. Для параметра [Подавл.Шума] можно установить значение [Откл.].
🔍 ⚙ Пользовательское меню **Fn** > [Подавл.Шума] (стр. 197)

Количество мишеней АФ уменьшается

Размер и количество мишеней АФ меняется в зависимости от значений параметров [Цифровой телеков.], (стр. 143) и [Пропорции] (стр. 98), а также параметров групповой мишени (стр. 69).

Дата и время не установлены

Камера используется с настройками, имеющимися в ней на момент покупки

- При покупке дата и время в камере не установлены. Установите дату и время перед использованием камеры. 🔍 «Начальная настройка» (стр. 33)

Из камеры был извлечен аккумулятор

- Дата и время возвращаются к заводским настройкам по умолчанию, если камера находится без аккумулятора примерно 1 день (по данным собственных исследований). Отмена настроек может произойти быстрее, если перед извлечением аккумулятора недолго находился в камере. Перед съемкой важных фотографий проверьте правильность настройки даты и времени.

Сброс установленных функций на заводские настройки по умолчанию

Настройки, выполненные в пользовательских режимах (режимы **C1–C4**), сбрасываются до сохраненных значений при переключении на другой режим съемки или отключении камеры. Если в **Меню съемки 1** для параметра [Сброс/польз. режимы] > [Настр. сохр. польз. режима] установлено значение [Удержание] и при этом выбран пользовательский режим, изменения параметров автоматически сохраняются в профиле выбранного режима. 🔍 «Автоматическое обновление пользовательских режимов» (стр. 57)

Белесоватость снимков

Это явление может возникать при съемке в контровом или полуконтровом свете. Причиной этого являются блики или появление ореола. По возможности продумайте композицию таким образом, чтобы сильные источники света не попадали на снимок. Блики могут иметь место даже при отсутствии источников света в кадре. Используйте блинду для защиты объектива от источников света. Если блинда не дает результата, заслоните объектив от света рукой. 🔍 «Сменные объективы» (стр. 291)

На объекте, запечатленном в кадре, появляются непонятные яркие точки

Это может быть вызвано зависанием пикселей в устройстве захвата изображений. Выполните [Pixel Mapping].

Если проблема не устраняется, несколько раз выполните функцию Pixel Mapping.
🔍 «Pixel Mapping — проверка функций обработки изображения» (стр. 301)

Функции, выбор которых невозможен из меню

Ряд параметров нельзя выбрать из меню посредством кнопок со стрелками.

- Параметры, не устанавливаемые в текущем режиме съемки.
- Параметры, не устанавливаемые по причине выполненной установки одного из параметров:
Сочетание [Fn] (стр. 78) и [Подавл.Шума] (стр. 197) и т. д.

Объект выглядит искаженным

Следующие функции используют электронный затвор:

запись видеоролика (стр. 59), беззвучный режим (стр. 81), съемка предустановленной серии (стр. 81), съемка в супер-HD (стр. 83), брекетинг фокусировки (стр. 148), наложение фокуса (стр. 149), фильтр Live ND (стр. 160)

Если объект съемки быстро движется или камера резко перемещается, это может привести к искажениям. Избегайте резких перемещений камеры во время съемки или используйте стандартную серийную съемку.

На фотографиях появляются линии

Следующие функции используют электронный затвор, что может привести к появлению линий из-за мерцания и других явлений, связанных с люминесцентным и светодиодным освещением, эффект, который иногда может быть уменьшен путем выбора более длинных выдержек:

запись видеоролика (стр. 59), беззвучный режим (стр. 81), съемка предустановленной серии (стр. 81), съемка в супер-HD (стр. 83), брекетинг фокусировки (стр. 148), наложение фокуса (стр. 149), фильтр Live ND (стр. 160)

Мерцание можно уменьшить путем выбора более длинных выдержек. Также мерцание можно уменьшить с помощью функции сканирования мерцания.

 Пользовательское меню  >  Скан. мерцания] (стр. 240),  Меню видео>  Настройки режима] >  Скан. мерцания] (стр. 168)

Коды ошибок

Указание на экране	Возможная причина	Способ исправления
 Нет Карты	Карта памяти не вставлена или не может быть идентифицирована.	Вставьте карту или извлеките ее и вставьте еще раз.
 ①Ошиб.Карты	Имеется проблема с картой памяти в разъеме 1.	Извлеките карту и вставьте ее еще раз. Если проблема не решена, отформатируйте карту. Если форматирование невозможно, карту невозможно использовать.
 ②Ошиб.Карты	Имеется проблема с картой памяти в разъеме 2.	
 ①Защита От Зап.	Карта памяти в разъеме 1 защищена от записи («заблокирована»).	Переключатель защиты от записи на карте памяти находится в положении «LOCK». Переведите переключатель в положение разблокировки (стр. 290).
 ②Защита От Зап.	Карта памяти в разъеме 2 защищена от записи («заблокирована»).	
 ①Карта Пол.	<ul style="list-style-type: none"> Функция съемки отключена; на карте памяти в разъеме 1 отсутствует место для записи. Функция съемки отключена; карта памяти в разъеме 1 заполнена. 	Вставьте другую карту памяти или удалите изображения. Перед удалением не забудьте скопировать на компьютер снимки, которые нужно сохранить. Если в  Пользовательском меню  для параметра [Настр-ки гнезда карты] (стр. 243) установлено значение [Двойное независимое] или [Двойное одинаковое], выберите другую настройку.
 ②Карта Пол.	<ul style="list-style-type: none"> Функция съемки отключена; на карте памяти в разъеме 2 отсутствует место для записи. Функция съемки отключена; карта памяти в разъеме 2 заполнена. 	
 ①Нет Изобр.	Просмотр невозможен; карта памяти в разъеме 1 не содержит снимков.	На выбранной карте памяти отсутствуют изображения. Выполните съемку, перед тем как перейти в режим просмотра.
 ②Нет Изобр.	Просмотр невозможен; карта памяти в разъеме 2 не содержит снимков.	

Указание на экране	Возможная причина	Способ исправления
 ① Ошибка Снимка	Выбранный файл поврежден, его невозможно воспроизвести. Также, возможно, изображение имеет формат, неподдерживаемый камерой.	Откройте изображение с помощью компьютерной графической программы и т. п. Если изображение невозможно воспроизвести на компьютере, вероятно, файл поврежден.
 ② Ошибка Снимка		
 ① Редакт. снимка невозможно	Функции ретуширования камеры не применяются к снимкам, сделанным с помощью других устройств.	Выполните ретуширование на компьютере или другом устройстве.
 ② Редакт. снимка невозможно		
Г/М/Д	Часы не установлены.	Установите часы (стр. 33).
	Температура внутри камеры поднялась из-за серийной съемки.	Выключите камеру и дайте ей остыть.
 Внутренняя температура камеры слишком высока. Дождитесь ее понижения.		Подождите несколько секунд, чтобы камера выключилась автоматически. Перед продолжением работы необходимо дать камере остыть.
 Бат. Разряжена	Аккумулятор разряжен.	Зарядите аккумулятор.
 Нет Подсоед.	Камера неправильно подключена к компьютеру, видеомонитору стандарта HDMI или другому прибору.	Выполните подключение еще раз.
Объектив заблокирован. Выдвиньте объектив.	Выдвигаемый объектив остается в сложенном состоянии.	Выдвиньте объектив.
Проверьте статус объектива.	В соединении камеры и объектива возникла проблема.	Выключите камеру, проверьте соединение объектива и снова включите камеру.

Настройки по умолчанию

*1: Можно добавить к [Назн. для польз. режима].

*2: Значение по умолчанию можно восстановить путем выбора значения [Полн.] для функции [Сброс].

*3: Значение по умолчанию можно восстановить путем выбора значения [Основное] для функции [Сброс].

Live Control/панель управления LV Super

Режим съемки	Элемент	По умолчанию	*1	*2	*3	
P/A/S/M/B	ISO	Авто	✓	✓	✓	75, 91
	Вспышка		✓	✓	✓	86, 105
		±0	✓	✓	✓	105
	Ручная настройка	ПОЛН. (режим вспышки: РУЧНАЯ)	✓	✓	✓	105
	Стабилизация	S-IS AUTO	✓	✓	✓	97
	Стабилизация	M-IS	✓	✓	✓	97
	ББ	Авто ([Вкл.] выбран для Сохр. тепл. цвета)	✓	✓	✓	94
	Коррекция ББ А	±0	✓	✓	—	96
	Коррекция ББ G	±0	✓	✓	—	
	Кельвины	5400K ([CWB] выбрано для [ББ])	✓	✓	—	94
	Зона Аф	По центру; однокадр.	✓	✓	✓	69
	Реж.Автофок.	S-AF	✓	✓	✓	64, 91
	Приоритет лиц	Приоритет Лиц Вык	✓	✓	—	92
			✓	✓	✓	98
	Замер		✓	✓	✓	77
	Сохранить настр.	Стандарт	✓	✓	—	99
		① F (Съемка в супер-HD: F+RAW)	✓	✓	✓	100
		② F (Съемка в супер-HD: F+RAW)	✓	✓	✓	
			✓	✓	✓	101
	Режим Цвета	Естественный	✓	✓	✓	106
	Резкость	±0	✓	✓	—	110
	Контраст	±0	✓	✓	—	110
	Насыщен.	±0	✓	✓	—	110
Градация	Градац. Нормально	✓	✓	—	111	
Эффект	— ([i-Enhance] выбран для [Режим Цвета]: стандартный)	✓	✓	—	113	
Цветной фильтр	— ([Однотонный] выбран для [Режим Цвета]: N:Нет)	✓	✓	✓	112	

Режим съемки	Элемент	По умолчанию	*1	*2	*3	
P/A/S/M/B	Монохром	— ([Однотонный] выбран для [Режим Цвета]: N:Нормальный)	✓	✓	✓	113
	Пропорции	4:3	✓	✓	✓	98
	Цвет. Простр.	sRGB	✓	✓	✓	114
	Упр. светами и тенями	<input checked="" type="checkbox"/> (±0)	✓	✓	✓	115
	Видеоролик	Вкл.	✓	✓	✓	171
(видеоролик)	ISO	[P], [A] или [S] выбран для Режим] (режим экспозиции видеоролика): Авто (фиксир.) [M] выбран для Режим] (режим экспозиции видеоролика): 200	—	✓	✓	75, 91
	Вспышка	Вспыш.Выкл. (фиксир.)	—	—	—	—
		±0 (фиксир.)	—	—	—	—
	Стабилизация	S-IS AUTO	✓	✓	✓	97
	Стабилизация	M-IS	✓	✓	✓	97
	ББ	Авто ([Вкл.] выбран для Сохр. тепл. цвета)	—	✓	✓	94
	Коррекция ББ А	±0	—	✓	—	96
	Коррекция ББ G	±0	—	✓	—	—
	Кельвины	5400K ([CWB] выбрано для [ББ])	—	✓	—	94
	Зона Аф	По центру; 9-зонная группа	✓	✓	✓	69
	Реж.Автофок.	C-AF	✓	✓	✓	64, 91
	Приоритет лиц	Приоритет Лиц Вык	✓	✓	—	92
		<input type="checkbox"/> (фиксир.)	—	—	—	—
	Замер	(фиксир.)	—	—	—	—
	Сохранить настр.	Стандарт	✓	✓	—	99
		1	✓	✓	✓	100
		2	✓	✓	✓	
			✓	✓	✓	101
	Режим Цвета	Естественный	✓	✓	✓	106
	Резкость	±0	✓	✓	—	110
	Контраст	±0	✓	✓	—	110
	Насыщен.	±0	✓	✓	—	110
	Градация	Градац. Нормально	✓	✓	—	111
Пропорции	16:9 (фиксир.) С4К выбран для : 17:9	—	—	—	—	
Цвет. Простр.	sRGB (фиксир.)	—	—	—	—	



























Режим съемки	Элемент	По умолчанию	*1	*2	*3	
(видеоролик)	Упр. светами и тенями	<input checked="" type="checkbox"/> (±0)	✓	✓	✓	115
	Режим	P	—	✓	—	167
	Видеоролик	Вкл.	✓	✓	✓	171
Режим RC	А группа А	TTL	✓	✓	✓	294
	В группа В	Откл.	✓	✓	✓	
	С группа С	Откл.	✓	✓	✓	
	Вспышка камеры	Откл.	✓	✓	✓	
	Коррекция вспышки	±0 (TTL, Авто)	✓	✓	✓	
	Уровень вспышки	1/1 (Ручная)	✓	✓	✓	
	/FP	(Нормально)	✓	✓	✓	
	Мощность оптического сигнала	Низкий	✓	✓	✓	
	Канал	1	✓	✓	✓	

Меню съемки

Вклад-ка	Функция		По умолчанию	*1	*2	*3	
	Сброс/польз. режимы	Сброс	Основное	—	✓	—	57, 141
		Назн. для польз. режима	Режим съемки: P Качество изображения: F+RAW				
		Настройки сохранения польз. режима	Сброс				
		Вызв. из польз. режима	—				
	Режим Цвета		Естественный	✓	✓	✓	106, 142
			F (Съемка в супер-HD: F+RAW)	✓	✓	✓	100, 142
	Пропорции Кадра		4:3	✓	✓	✓	98
	Цифровой телеконв.		Откл.	✓	✓	✓	143
			<input type="checkbox"/>	✓	✓	✓	78
	Интерв. съемка/таймлапс		Откл.	—	✓	✓	144
	Количество кадров	99					
	Ожидание	00:00:01					
	Интервал	00:00:01					
	Видео из снимков	Откл.					
	Параметры видео	Разрешение видео	Полн.HD				
		Частота Кадров	10fps				

Вкладка	Функция	По умолчанию	*1	*2	*3			
	Брекетинг	Откл.	✓	✓	✓	146, 147, 149		
		Брекет. АЭ	3 кадра 1,0 EV					
		ББ Брекет.	А–В	Откл.				
			Г–М					
		Брекет.FL	Откл.					
		Брекет.ISO	Откл.					
		ART Брекет.	Откл.					
		БКТ фокуса	Откл.					
		Наложение фокуса	Откл.					
		Установленное количество снимков	[Откл.] выбрано для [Наложение фокуса]: 99 [Вкл.] выбрано для [Наложение фокуса]: 8					
		Уст.разницу фокуса	5					
Время зарядки	0 сек	✓	✓	—				
HDR	Откл.	✓	✓	✓	152			
Мультиэкспозиция	Количество кадров	Откл.	—	✓	✓	154		
	Автокоррекция	Откл.						
	Наложение	Откл.						
Корр. трапец. искр.	Откл.	✓	✓	✓	156			
Компенсация вибрации []/ Беззвучный []	Компенсация вибрации []	[] 0 сек	✓	✓	—	158		
	Беззв. []	[] 0 сек						
	Подавл.Шума []	Откл.						
	Параметры режима Беззв. []	—	✓	✓	—			
		Запрещено						
	Подсветка Аф	Запрещено						
Вспышка	Запрещено							
Съемка в супер-HD	Съемка в супер-HD	0 сек	✓	✓	—	159		
	Время зарядки	0 сек						
	Метод съемки	Съемка с рук						
Съемка в режиме Live ND	Откл.	Откл.	✓	✓	✓	160		
	Номер ND	ND8(3EV)	✓	✓	—			
	Симуляция LV	Вкл.	✓	✓	—			

Меню видео

Вклад-ка	Функция	По умолчанию	*1	*2	*3		
	Параметры режима 	 Режим	P	—	✓	—	162, 167
		 Скан. мерцания	Откл.	—	✓	✓	162, 168
	Настр. параметров 	 	MOV  4K 30p	✓	✓	✓	162, 169
		 M ISO-Авто Настр.					75, 162
		 Верхний Порог/ По умолч.	Верхний Порог: 6400 По умолчанию: 200	✓	✓	✓	
		 M ISO Авто	Откл.	—	✓	—	
		 Фильтр шума	Стандарт	✓	✓	✓	162
		 ББ	Авто	—	✓	✓	94, 162
		 Все 	A±0, G±0	—	✓	—	96, 162
		  Сохр. тепл. цвета	Вкл.	—	✓	✓	96, 162
	 Режим Цвета	Откл.	✓	✓	—	106, 162	
	Настройки АФ/СИ 	 Реж. Автофок.	C-AF	✓	✓	✓	64, 91, 163
		 Скорость непрер. Аф	±0	✓	✓	✓	163
		 Чувств. непрер. Аф	±0	✓	✓	✓	163
 Стабилизация		M-IS 	✓	✓	✓	97, 163	
 Уровень IS		±0	✓	✓	✓	163	

Вклад-ка	Функция		По умолчанию	*1	*2	*3		
	Кнопка/Диск/Переключатель						164	
	Функция Кнопки		Экспозиция	—	✓	—	116, 164	
				REC				
				Просмотр выборки				
			AEL/AFL					
			ISO					
			[::]					
			[::] (Электрон. зум)					
			[::] (ББ)					
			Конт.коррекц.					
			Увеличить					
			ISO					
			AEL/AFL					
			Быстр. функц.					
			Электрон. зум					
	ББ							
	АФ Стоп							
	Функция Диска	P	Положе- ние 1		—	✓	164	
			Положе- ние 2		—	✓		—
		A	Положе- ние 1		—	✓		—
			Положе- ние 2		—	✓		
		S	Положе- ние 1		—	✓		—
			Положе- ние 2		—	✓		
		M	Положе- ние 1		—	✓		—
			Положе- ние 2		—	✓		
	Функция рычага функций	mode2	mode2	—	✓	—	164	
		mode2	Реж.Автофок./ Реж. мишени Аф/ Мишень Аф					
	Функция затвора			—	✓	—	164	
	Скорость электр. зума		Нормально	—	✓	—	164	

Вклад-ка	Функция		По умолчанию	*1	*2	*3		
	Настройки отображения						165	
		Настр. Упр.	Live Control, Live SCP	—	✓	—		
	Настройки инфо		Польз. 1	—	✓	—		
	Настройки тайм-кода	Режим тайм-кода	DF	—	✓	—		
		Прямой счет	Таймер видео	—	✓	—		
		Стартовое время	00:00:00	—	✓	—		
		Схема отображ.	min	—	✓	—		
		Помощь просмотра	Откл.	—	✓	—		
	Видеоролик		Вкл.	✓	✓	✓		171
	Громкость записи	Встроенная	±0	—	✓	—		
MIC		±0	—	✓	—			
Ограничитель громкости		Вкл.	—	✓	—			
Уменьш. шума ветра		Откл.	—	✓	—			
Частота записи		48 кГц/16 бит	✓	✓	—			
Подключаемая мощность		Откл.	—	✓	—			
Громкость наушников		8	✓	✓	—			
	HDMI-выход	Режим вывода	Реж. монитора	—	✓	—	166	
		Сеанс Записи	Откл.	✓	✓	—		
		Тайм-код	Вкл.	✓	✓	—		

Меню просмотра

Вклад-ка	Функция		По умолчанию	*1	*2	*3		
			Вкл.	✓	✓	✓	172	
	Ре-дакт.	Выбр. изобр.	Редакт. RAW	—	—	—	—	173
			Редакт. JPEG	—				173
			Редактировать видео	—				176
				—				136
		Наложение	—	175				
	Порядок печати		—	—	—	—	134	
	Защита Сброса		—	—	—	—	178	
	Сброс порядка обмена		—	—	—	—	178	
	Копир. Все		—	—	—	—	178	
	Wi-Fi-соединение		—	—	—	—	253, 268, 270, 272	

☰ Меню настройки

Вклад-ка	Функция		По умолчанию	*1	*2	*3		
☰	Уст.Карту		—	—	—	—	180	
		Настройки		—	—	—	33	
		Часовой пояс						
			English	—	—	—	35, 179	
			☐±0, ☒±0, Естественный	✓	✓	—	179	
	Просм.Зап.		Откл.	✓	✓	—	179	
	Настройки Wi-Fi/ Bluetooth	Доступность		Вкл.	—	✓	—	181, 252, 261, 277
		Пароль для подключения		—	—	—	—	181, 278
		Режим ожидания при выключенном питании		Откл.	—	✓	—	181, 255
		RAW+JPEG		JPEG	—	✓	—	133, 181
		Сброс настроек		—	—	—	—	181, 279
MAC-адрес Wi-Fi		—	—	—	—	181		
Прошивки		—	—	—	—	180		

⚙ Пользовательское меню

Вклад-ка	Функция		По умолчанию	*1	*2	*3		
⚙	Аф/Рф							
		АТ Реж.Автофок.	S-AF	✓	✓	✓	64, 91, 184	
		Аф+Рф		Откл.	✓	✓	✓	206
		AEL/AF	S-AF	mode3	✓	✓	✓	184, 207
			C-AF	mode4				
			MF	mode3				
			AF	mode3				
		Полунажат. AF		Активен	✓	✓	✓	
	AF Приоритет лица		: Вкл. : Вкл.	✓	✓	✓		
	Сканер Аф		mode2	✓	✓	✓	184	
	Чувств. непрер. Аф		±0	✓	✓	✓	209	
Старт в центре C-AF		(Все зоны)	✓	✓	✓	210		
Приоритет центра C-AF		5, 9, или 25 зон	✓	✓	✓	211		

Вклад-ка	Функция		По умолчанию	*1	*2	*3		
	A2	[:::] Настройки режима	Все; Малый; 5-, 9 или 25-зонная группа	✓	✓	✓	186	
		Индикац Зоны Аф	Вкл.1	✓	✓	✓	186	
		[:::] Уст. Дом	Реж. мишени Аф (⌘ALL), Мишень Аф	—	✓	✓	212	
		[:::] Выбрать настройки экрана	Настройка 1	✓	✓	✓	213	
			[:::]Режим					
			[:::]Режим					
			⇄Поз					
			⇄Поз					
		[:::] На-стройки кольца	[:::] Выбор кольца	Откл.	✓	✓	✓	214
			Посредством ⌘ALL	Нет	✓	✓	✓	
	[:::] Настройки режима мишени		1×1; шаг по вертикали и горизонтали: 1	✓	✓	—	215	
	Связанный с ориентацией [:::]		Откл.	✓	✓	—	216	
	A3	Тачпад Аф		Откл.	✓	✓	✓	187
		Ограничит. Аф		Откл.	✓	✓	✓	
		Настр. расстояния	Настройка 1	✓	✓	✓		
Приоритет спуска			Вкл.	✓	✓	✓		
Подсветка Аф			Вкл.	✓	✓	✓	187	
⊙Приоритет лиц			Откл.	✓	✓	—	92, 187	
Калибровать Аф *			Откл.	✓	✓	✓	187	
A4	Настройка AF Звезд. небо		Скорость	✓	✓	✓	188	
	Задать расст.для РФ		999,9 м	✓	✓	✓	188	
	Рф	Увеличить	Откл.	✓	✓	—	188, 221	
	Помощник	Конт.коррекц.	Откл.	✓	✓	—		
	Переключатель РФ		Активен	✓	✓	✓	188	
	Кольцо Фокусир.		↻	✓	✓	✓	188	
	Автофок. BULB/TIME		Вкл.	✓	✓	✓	188, 222	
	Возврат Фокуса		Вкл.	✓	✓	✓	188	

* Использование функции [Сброс] для выполнения полного или частичного сброса не влияет на сохраненные значения.

Вклад-ка	Функция		По умолчанию	*1	*2	*3			
	Кнопка/Диск/Переключатель								
	B1	Функция Кнопки		Экспозиция	✓	✓	—	116, 189	
				REC					
				Просмотр выборки					
				AEL/AFL					
				ISO					
				[::]					
				[::] (Вспышка)					
				[::] (/☺)					
				Репетир					
				ISO					
				AEL/AFL					
				[::]					
			[::] (Вспышка)						
			[::] (/☺)						
			АФ Стоп						
			Центральная кнопка	Откл.	✓	✓	—	189, 223	
			Клавиша направления	[::]	✓	✓	—	189, 223	
			P	Положение 1	:	✓	✓	—	189
				Положение 2	: ISO : ББ				
	A		Положение 1	:					
			Положение 2	: ISO : ББ					
	S		Положение 1	:					
			Положение 2	: ISO : ББ					
	M/B		Положение 1	: Диафрагма : Выдержка					
			Положение 2	:					
	Меню			:					
				: /Значение					
			: Пред/След :						

Вклад-ка	Функция		По умолчанию	*1	*2	*3		
	B1	Направл. Диска	Экспозиция	Диск1	✓	✓	—	189
			Ps	Диск1				
		Функ-я перекл. Fn	mode2	mode2	—	✓	—	189, 225
			mode2	Реж.Автофок./ Реж. мишени Аф/ Мишень Аф				
	Перекл. Fn/перекл. пит-я		Fn	—	✓	—	189	
	B2	Скорость электр. зума		Нормально	✓	✓	—	189
		Функция		<input checked="" type="checkbox"/>	—	✓	—	189
		Блокир.		Откл.	✓	✓	—	189
		Блокир.		Откл.	✓	✓	—	189
	Спуск//Стабилизация							
C1	Приоритет спуска S-AF		Откл.	✓	✓	✓	190	
	Приоритет спуска C-AF		Вкл.	✓	✓	✓	190	
	Настройки L							190, 226
		Макс. кадр/сек	10 к/с	✓	✓	✓		
			Огран. кол-ва кадров	Откл.	✓	✓	✓	
		Макс. кадр/сек	18 к/с	✓	✓	✓		
			Огран. кол-ва кадров	Откл.	✓	✓	✓	
	Pro Cap	Макс. кадр/сек	18 к/с	✓	✓	✓		
			Кадры до съемки	8 кадров	✓	✓	✓	
			Огран. кол-ва кадров	25 кадров	✓	✓	✓	
	Настройки H							
		Макс. кадр/сек	15 к/с	✓	✓	✓		
			Огран. кол-ва кадров	Откл.	✓	✓	✓	
		Макс. кадр/сек	60 к/с	✓	✓	✓		
			Огран. кол-ва кадров	Откл.	✓	✓	✓	
	Pro Cap	Макс. кадр/сек	60 к/с	✓	✓	✓		
			Кадры до съемки	14 кадров	✓	✓	✓	
			Огран. кол-ва кадров	25 кадров	✓	✓	✓	
	Уменьш. Мерцания	LV с подавл. мерц.	Авто	✓	✓	—	190, 228	
			Подавление мерцания	Откл.	✓	✓		—
C2	Стабилизация		S-IS AUTO	✓	✓	✓	97, 190	
	Стабилизация		Приор.кад/мин	✓	✓	—	190	
	Полунажатие с IS		Вкл.	—	✓	—	191	
	Приор. I.S объектива		Откл.	✓	✓	✓	191	



Вклад-ка	Функция	По умолчанию	*1	*2	*3			
	Монитор(и)/ПК							
	D1	Настр. Упр.	Live SCP	✓	✓	—	191, 230	
		/Настр. Инфо	Инфо	Только Фото, Полностью	✓	✓	✓	191, 232
			Инфо	Все Вкл.	—	✓	—	
			LV-Info	Только Фото, Польз.1 (📷), Польз.2 (Индикатор)	✓	✓	—	
			Информация во время полунажат.	Вкл.	✓	✓	—	
			Вкл. LV Инфо	Инфо о съемке	✓	✓	—	
		Настр.	25, Календарь	✓	✓	—		
	Настр. Режима Съемки		Все Вкл.	✓	✓	—	191	
	Настройки		H, H, Pro CapH, L, L, Pro CapL, i2s,	✓	✓	—	191	
	Настр.сложных функций		Все, кроме ББ и ISO	✓	✓	—	191	
	D2	Увеличить LV	Ручная Съемка	Откл.	✓	✓	✓	192
			BULB/TIME	Вкл.2, Приор. част. кадров				
			Комб. съемка	Откл.				
			Другое	Откл.				
		Режим Art LV		mode1	✓	✓	—	192
		Частота Кадров		Нормально	✓	✓	✓	192
		Настройки макро LV	Режим LV Close Up	mode2	✓	✓	—	193
			Увеличить LV	Откл.	✓	✓	—	
		Значения по умолчанию		Недавнее	—	✓	—	193
		Настройки	Блокир.	Откл.	✓	✓	—	193
Увеличить LV	Откл.		✓	✓	—			
D3	Настройки сетки	Цвет дисплея	Предустанов.1	✓	✓	—	194	
		Отображ. Сетки	Откл.	✓	✓	—		
		Прим-е настр. к ЭВИ	Вкл.	✓	✓	—		
	Настр.конт. коррекции	Цвет конт. коррекции	Красный	✓	✓	—	194	
		Усилить яркость	Нормально					
		Ред. яркость кадра	Откл.					
	Настр. Гистограммы	Света	255	✓	✓	—	194	
		Тени	0					
	Гид Режима		Откл.	✓	✓	—	194	
	Помощник Selfie		Вкл.	—	✓	—	194, 235	

Вкладка	Функция		По умолчанию	*1	*2	*3		
	D4			Вкл.	✓	✓	✓	195
		HDMI	Разреш. вывода	1080p	—	✓	—	195, 236
			HDMI Упр.	Откл.	—	✓	—	
			Частота кадр. вывода	Приоритет 60p	—	—	—	
	Режим USB		Авто	—	✓	✓	195	
	Эксп/ISO/BULB/							
	E1	EV Step		1/3 EV	✓	✓	✓	196
		Шаг ISO		1/3 EV	✓	✓	✓	196
		ISO-Авто Настр.	Верхний Порог/ По умолч.	Верхний Порог: 6400 По умолчанию: 200	✓	✓	✓	196
			Наименьш. выдержка	Авто	✓	✓	✓	
ISO Авто		Все	✓	✓	—	196		
Фильтр шума		Стандарт	✓	✓	✓	196		
Обработка низкого значения ISO		Приорит. скор.	✓	✓	✓	196		
Подавл. Шума		Авто	✓	✓	✓	197		
E2		Таймер BULB/TIME		8 min	✓	✓	✓	197
		Таймер функции коллаж в реал. врем.		3 часа	✓	✓	✓	197
	Монитор BULB/TIME		-7	✓	✓	—	197	
	Live BULB		Откл.	✓	✓	—	197, 238	
	Live TIME		0,5 сек	✓	✓	—	197, 238	
	Настройки комб.съемки		1 сек	✓	✓	—	54, 197, 239	
	Скан. мерцания		Откл.	✓	✓	✓	197, 240	
	E3	Замер			✓	✓	✓	77, 198
Считывание AEL		Авто	✓	✓	✓	198		
[::] Точечный замер		Точк., Точечно По Светам, Точечно По Теням	✓	✓	✓	198		
Сдвиг Экспозиции			±0	✓	✓	—	198	
			±0					
		±0						

Вклад-ка	Функция	По умолчанию	*1	*2	*3			
	⚡ Польз.							
	F ⚡ X-Синхр.		1/250	✓	✓	✓	198, 242	
		⚡ Нижний Порог	1/60	✓	✓	✓	198, 242	
		+	Откл.	✓	✓	✓	198	
		⚡+ББ	Откл.	✓	✓	—	198	
		⚡ Режим RC	Откл.	✓	✓	✓	198, 294	
	⏪-/ББ/Цвет							
	G ⏪- Настройка			⏪-1: L SF ⏪-2: L F ⏪-3: L N ⏪-4: M N	✓	✓	✓	199, 242
		Подсчет Пикселей	M iddle	3200×2400	✓	✓	✓	199, 242
			S mall	1280×960				
		Комп. Виньетир.		Откл.	✓	✓	✓	199
		ББ		Авто	✓	✓	✓	94, 199
		Все WBZ		A±0, G±0	✓	✓	—	199
		WB Авто Сохр. тепл. цвета		Вкл.	✓	✓	✓	199
		Цвет. Простр.		sRGB	✓	✓	✓	114, 199
	Запись/Удаление							
	H1	Настр-ки гнезда карты	Сохранить настр. Стандарт		✓	✓	—	99, 200, 243
			Сохранить гнездо 1		✓	✓	—	
			Сохранить гнездо 1		✓	✓	—	
			Гнездо	1	✓	✓	—	
			Назн.папку для сохр	Не назначать	✓	✓	—	
	Имя файла		Сброс	✓	✓	—	200	
	Изм. Имя Файла		Откл.	✓	✓	—	200	
	dpi Настройка		350dpi	✓	✓	—	200	
	Авторство *	Авторская Инфо.	Откл.	✓	✓	—	201	
		Имя Автора	—	—	—	—		
		Авторск. Название	—	—	—	—		
Настройка объектива *		Откл.	—	✓	—	201, 245		
H2	Быстр. Удал	Откл.	✓	✓	✓	202		
	RAW+JPEG Удал	RAW+JPEG	✓	✓	✓	202		
	Приорит. Да/Нет	Нет	✓	✓	✓	202		

* Использование функции [Сброс] для выполнения полного или частичного сброса не влияет на сохраненные значения.

Вкладка	Функция	По умолчанию	*1	*2	*3		
	EVF						
		Автоперекл. ЭВИ	Вкл.1	—	✓	—	202
	Настройка ЭВИ	Автоподсветка ЭВИ	Вкл.	✓	✓	—	202
		Настройка ЭВИ	Ⓕ±0, Ⓖ±0				
	Стиль ЭВИ		Стиль 3	—	✓	—	202, 246
		Настр. Инфо	Основн. информация, Польз.1, Польз.2	✓	✓	—	202
	Настройки сетки ЭВИ	Цвет дисплея	Предустанов.1	✓	✓	—	203
		Отображ. Сетки	Откл.	✓	✓	—	
		Ур.полунажатия	Вкл.	✓	✓	—	203
	Симул-я опт.видоиск.		Откл.	✓	✓	✓	203
		Настройки					
		Pixel Mapping	—	—	—	—	204, 301
	Время наж. и удерж.	Заверш.	0,7 сек	✓	✓	—	204
		Сброс рамки LV	0,7 сек	✓	✓	—	
		Заверш.	0,7 сек	✓	✓	—	
		Сброс рамки	0,7 сек	✓	✓	—	
		Сброс	0,7 сек	✓	✓	—	
		Сброс	0,7 сек	✓	✓	—	
		Сброс	0,7 сек	✓	✓	—	
		Сброс	0,7 сек	✓	✓	—	
Сброс		0,7 сек	✓	✓	—		
Вызов автоперек. ЭВИ		0,7 сек	✓	✓	—		
Заверш.		0,7 сек	✓	✓	—		
Заверш.		0,7 сек	✓	✓	—		
Сброс		0,7 сек	✓	✓	—		
Перекл. блок.		0,7 сек	✓	✓	—		
Вызов настроек БКТ	0,7 сек	✓	✓	—			
Заверш. скан. мерцания	0,7 сек	✓	✓	—			
Настроить Уровень		—	—	✓	—	204	
Настройки тачскрина		Вкл.	—	✓	—	204	
Вызов меню		Вызов	✓	✓	—	204	
Корр. «рыбий глаз»		Откл.	✓	✓	—	204, 248	

Вклад-ка	Функция		По умолчанию	*1	*2	*3	
	J2 Настр-ки батареи	Приор. батареи	Бат. Рукоятки	✓	✓	—	204
		Состояние батареи	—	—	—		
		Подсвет. Жк	Hold	✓	✓	✓	204
		Автооткл.	1 min	✓	✓	✓	205
		Автом. Выкл. Питания	4 часа	✓	✓	✓	205
		Быстр. спящий режим	Откл.	✓	✓	—	205
		Подсвет. Жк	8 сек	✓	✓	—	
		Автооткл.	10 сек				
		Сертификация	—	—	—	—	205

Емкость карты памяти

Емкость карты памяти: фотографии

В таблице представлены значения для SD-карты памяти емкостью 16 ГБ, используемой для записи фотографий с соотношением сторон 4:3.

Реж. записи	Размер Фото (Подсчет Пикселей)	Кoeffици- ент сжатия	Формат файла	Размер файла (МБ) (прибл.)	Количество сохраняе- мых фото- снимков	
60M F+RAW	(Тренога) 10368×7776	Сжатие без потери данных	ORF	(Тренога) 181,4	(Тренога) 80	
	10368×7776	1/4	JPEG			
	5240×3912	Сжатие без потери данных	ORI			
60M F+RAW	(Тренога) 10368×7776	Сжатие без потери данных	ORF	(Тренога) 168,2	(Тренога) 87	
	(Съемка с рук) 8160×6120					JPEG
	8160×6120	1/4	(Съемка с рук) 121,3	(Съемка с рук) 120		
25M F+RAW	(Тренога) 10368×7776	Сжатие без потери данных	ORF	(Тренога) 157,5	(Тренога) 94	
	(Съемка с рук) 8160×6120					JPEG
	5760×4320	1/4	(Съемка с рук) 110,6	(Съемка с рук) 133		
25M F+RAW	5240×3912	Сжатие без потери данных	ORI			
	60M F	10368×7776	1/4	JPEG	34,9	394
	50M F	8160×6120	1/4	JPEG	21,7	634
25M F	5760×4320	1/4	JPEG	10,9	1261	
RAW	5184×3888	Сжатие без потери данных	ORF	21,7	690	
1SF		1/2,7	JPEG	13,1	1054	
1F		1/4		8,9	1550	
1N	1/8	4,6		3013		
1/2SF	1/2,7	5,1		2697		
1/2F	1/4	3,6		3906		
1/2N	1/8	1,9		7397		
1/4SF	1920×1440	1/2,7		2,0	6975	
1/4F		1/4		1,4	9765	
1/4N		1/8	0,9	16836		

Реж. записи	Размер Фото (Подсчет Пикселей)	Кэффици- ент сжатия	Формат файла	Размер файла (МБ) (прибл.)	Количество сохраняе- мых фото- снимков
ⓈSF	1280×960	1/2,7	JPEG	1,0	13562
ⓈF		1/4		0,8	18083
ⓈN		1/8		0,5	28721
ⓈSF	1024×768	1/2,7		0,8	18779
ⓈF		1/4		0,6	24413
ⓈN		1/8		0,3	61032

- Количество сохраняемых кадров может изменяться в зависимости от объекта, настроек отложенной печати и других факторов. В некоторых случаях количество отображаемых на экране сохраняемых фотографий не меняется, даже когда пользователь делает новые снимки или удаляет старые.
- Фактический размер файла зависит от объекта.
- Максимальное количество сохраняемых фотоснимков, отображаемое на экране, составляет 9999.

Емкость карты памяти: видеоролики

В таблице представлены значения для карты памяти SDHC емкостью 32 ГБ.

Размер кадра	Сжатие	Частота Кадров	Продолжительность (прибл.)
C4K	—	24р	17 минут
4K	—	30р, 25р, 24р	39 минут
FHD	A-I	30р, 25р, 24р	20 минут
	SF	60р, 50р, 30р, 25р, 24р	1 час 14 минут
	F		2 часа 2 минут
HD	N	60р, 50р, 30р, 25р, 24р	3 часа 11 минуты
	A-I		39 минут
	SF		2 часа 19 минут
	F		3 часа 55 минут
	N		5 часов 5 минуты

- Значения приведены для видеоматериала, записанного с максимальной частотой кадров. Фактическая скорость передачи зависит от частоты кадров и записываемого сюжета.
- Размер каждого видео-файла может быть до 4 ГБ. Если размер текущего файла достиг 4 ГБ, создается новый файл.
- Продолжительность отдельного видеоролика не может превышать 29 минут.

Технические характеристики

■ Камера

Тип продукта	
Тип продукта	Цифровая камера со сменным объективом стандарта микро 4/3
Объектив	M.ZUIKO DIGITAL, объектив системы стандарта микро 4/3
Байонет объектива	Байонет стандарта микро 4/3
Эквивалент фокусного расстояния 35-мм пленочной камеры	Приблизительно удвоенное фокусное расстояние объектива
Устройство захвата изображения	
Тип продукта	Матрица Live MOS 4/3
Общее количество пикселей	Прибл. 21,77 миллиона пикселей
Количество эффективных пикселей	Прибл. 20,37 миллиона пикселей
Размер экрана	17,4 мм (В) × 13,0 мм (Ш)
Соотношение сторон	1,33 (4:3)
Видоискатель	
Тип	Электр. видоискатель с датчиком глаза
Количество пикселей	Прибл. 2,36 миллиона точек
Увеличение	100%
Расстояние до точки обзора	Прибл. 21 мм (-1 м^{-1})
Просмотр в реальном времени	
Матрица	Используется матрица Live MOS
Увеличение	100%
Экран	
Тип продукта	Цветной жидкокристаллический сенсорный TFT-дисплей с диагональю 3,0" и переменным углом наклона
Общее количество пикселей	Прибл. 1,04 миллиона точек (при соотношении сторон 3:2)
Затвор	
Тип продукта	Компьютеризированный шторно-щелевой затвор
Выдержка	1/8000–60 сек., ручная выдержка (Bulb)/выдержка по времени (Time)
Скорость синхронизации вспышки	До 1/250 сек
Автоматическая фокусировка	
Тип продукта	Высокоскоростной АФ с использованием формирователя изображений
Точки фокусировки	121 точка
Выбор точки фокусировки	Авто, дополнительно

Настройка экспозиции	
Система замера	Система замера TTL (замер формирователя изображений) Цифровой замер ESP, средневзвешенный замер по центру/точный замер
Диапазон замера	-2 до 20 EV (f/2.8, является аналогом ISO 100)
Режимы съемки	P : Программная АЕ (возможна программная коррекция); A : АЕ с Приорит. Диафр-Мы; S : АЕ с Приорит. Выдержки; M : Ручная; B : Ручная выдержка (выдержка от руки, длительная выдержка и комбинированная выдержка); C1/C2/C3/C4 : Польз. режимы; FF : Видеоролик
Чувствительность ISO	L64; L100; 200 - 25600 с шагом 1/3 или 1 EV
Коррекция экспозиции	±5,0 EV (шаг 1/3, 1/2, 1 EV)
Баланс белого	
Настройка режима	Авто/Предустановленный ББ (7 настроек)/Польз. ББ/ББ в одно касание (камера может сохранить до 4 настроек)
Запись	
Память	SD, SDHC и SDXC Совместим с UHS-II (только разъем 1)
Система записи	Цифровая запись, JPEG (DCF2.0), данные в формате RAW
Применимые стандарты	Exif 2.3, Digital Print Order Format (DPOF)
Запись звука с фотоснимками	Формат Wave
Видеоролик	MPEG-4 AVC/H.264
Аудио	Линейное стерео PCM, 16 бит; частота дискретизации 48 кГц (формат wave) Линейное стерео PCM, 24 бита; частота дискретизации 96 кГц (формат wave)
Воспроизведение	
Формат отображения	Покадровое воспроизведение/Просмотр крупного плана/ Представление каталога/Представление календаря
Съемка	
Режим работы затвора	Покадровая съемка; серийная съемка; уменьшение вибрации; съемка в беззвучном режиме; Предустан. серия; автоспуск; Съемка в супер-HD
Серийная съемка	До 15 кадров в секунду (📷) До 60 кадров в секунду (📷, 📷, 📷)
Автоспуск	Время срабатывания: 12 сек./2 сек./настраиваемое
Функция энергосбережения	Переключение в режим сна: 1 минута, Отключение: 4 часа (эту функцию можно настроить)

Вспышка	
Режим управления вспышкой	TTL-AUTO (режим предварительной вспышки TTL)/РУЧНАЯ
X-Синхр.	1/250 с или больше
Беспроводная сеть	
Поддерживаемый стандарт	IEEE 802.11a/b/g/n/ac*
Bluetooth®	
Поддерживаемый стандарт	Bluetooth версии 4.2 BLE
Разъем для внешнего подключения	
USB (тип C); микроразъем HDMI (тип D); внешняя вспышка; тросик дистанционного спуска (мини-разъем ø2,5 мм); разъем для микрофона (мини-разъем ø3,5 мм); разъем для наушников (мини-разъем ø3,5 мм)	
Источник питания	
Аккумулятор	Литий-ионный аккумулятор, 1 шт
Размеры/масса	
Размеры	Прибл. 134,1 мм (Ш) × 90,9 мм (В) × 68,9 мм (Г) (без учета выступающих частей)
Масса	Прибл. 580 г (с учетом аккумулятора и карты памяти)
Операционная среда	
Температура	-10°C – 40°C (эксплуатация)/-20°C – 60°C (хранение)
Влажность	30% – 90% (эксплуатация)/10% – 90% (хранение)
Сопrotивляемость давлению	Тип: стандарт IEC 60529 IPX1 (применяется, если камера используется с водонепроницаемым объективом Olympus)

* Камеры разработаны в соответствии с разными стандартами, действующими в разных странах.

■ Литий-ионный аккумулятор

МОДЕЛЬ №	BLH-1
Тип	Перезаряжаемый литий-ионный аккумулятор
Номинальное напряжение	7,4 В постоянного тока
Номинальная емкость	1720 мАч
Количество циклов заряда	Прибл. 500 циклов (в зависимости от условий эксплуатации)
Температура окружающей среды	0 °С – 40 °С (зарядка)
Размеры	Прибл. 45 мм (Ш) × 20 мм (В) × 53 мм (Г)
Масса	Прибл. 74 г

■ Зарядное устройство для литий-ионного аккумулятора

МОДЕЛЬ №	VCH-1
Номинальное входное напряжение	100 В – 240 В переменного тока (50/60 Гц)
Номинальное выходное напряжение	8,4 В постоянного тока, 1100 мА
Длительность зарядки	Прибл. 2 часа (при комнатной температуре)
Температура окружающей среды	0°С – 40°С (эксплуатация)/–20°С – 60°С (хранение)
Размеры	Прибл. 71 мм (Ш) × 29 мм (В) × 96 мм (Г)
Масса (без учета кабеля переменного тока)	Прибл. 85 г

- Кабель переменного тока, поставляемый с этой камерой, предназначен для использования только с этой камерой. Кабель не предназначен для использования с другим оборудованием. Не используйте кабели других устройств с данной камерой.

- Внешний вид и технические характеристики изделия могут меняться без уведомления и обязательств со стороны изготовителя.
- Последние версии спецификаций представлены на веб-сайте OLYMPUS.

Термины HDMI и HDMI High-Definition Multimedia Interface, а также логотип HDMI являются товарными знаками или зарегистрированными товарными знаками HDMI Licensing Administrator, Inc. в Соединенных Штатах и других странах.

HDMI™
HIGH-DEFINITION MULTIMEDIA INTERFACE

МЕРЫ БЕЗОПАСНОСТИ

**ВНИМАНИЕ**

ОПАСНОСТЬ ПОРАЖЕНИЯ
ЭЛЕКТРИЧЕСКИМ ТОКОМ
НЕ ОТКРЫВАТЬ



ВНИМАНИЕ: ВО ИЗБЕЖАНИЕ ПОРАЖЕНИЯ ЭЛЕКТРИЧЕСКИМ ТОКОМ НЕ СНИМАЙТЕ КРЫШКУ (ИЛИ ЗАДНЮЮ ПАНЕЛЬ). ВНУТРИ КАМЕРЫ НЕТ ДЕТАЛЕЙ, НУЖДАЮЩИХСЯ В ОБСЛУЖИВАНИИ ПОЛЬЗОВАТЕЛЕМ. ДОВЕРЬТЕ ТЕХНИЧЕСКОЕ ОБСЛУЖИВАНИЕ ВЫСОККВАЛИФИЦИРОВАННЫМ СПЕЦИАЛИСТАМ OLYMPUS.



Восклицательный знак, заключенный в треугольник, обозначает в сопроводительной документации важные инструкции по эксплуатации и уходу.

**ПРЕДУПРЕЖДЕНИЕ**

Если изделие используется с нарушением указаний, отмеченных этим символом, возможно получение серьезной травмы или летальный исход.

**ВНИМАНИЕ**

Если изделие используется с нарушением указаний, отмеченных этим символом, возможно получение травмы.

**ПРИМЕЧАНИЕ**

Если изделие используется с нарушением указаний, отмеченных этим символом, возможно повреждение оборудования.

ПРЕДУПРЕЖДЕНИЕ!

ВО ИЗБЕЖАНИЕ ВОЗГОРАНИЯ ИЛИ ПОРАЖЕНИЯ ЭЛЕКТРИЧЕСКИМ ТОКОМ, НИ В КОЕМ СЛУЧАЕ НЕ РАЗБИРАЙТЕ ИЗДЕЛИЕ, НЕ ПОДВЕРГАЙТЕ ИЗДЕЛИЕ ВОЗДЕЙСТВИЮ ВОДЫ И НЕ ЭКСПЛУАТИРУЙТЕ ЕГО ПРИ ВЫСОКОЙ ВЛАЖНОСТИ ОКРУЖАЮЩЕЙ СРЕДЫ.

Меры предосторожности общего характера

Прочитайте все инструкции.

Перед использованием изделия прочитайте все инструкции по эксплуатации. Сохраните все технические руководства и документацию для дальнейшего использования.

Источники питания. Подключайте данное изделие только к тем источникам питания, которые указаны на изделии.

Посторонние предметы. Во избежание травм запрещено вставлять в изделие металлические предметы.

Очистка. Перед очисткой обязательно отсоединяйте изделие от электросети. Для очистки можно использовать только влажную ткань. Нельзя использовать для очистки жидкие или аэрозольные очищающие средства, а также любые органические растворители.

Тепло. Нельзя использовать или хранить данное изделие рядом с такими источниками тепла как отопительные батареи, тепловые заслонки, печи и любое оборудование или устройства, выделяющее тепло, в т.ч. усилители стереосистем.

Аксессуары. В целях личной безопасности и во избежание повреждения продукта используйте только аксессуары, рекомендованные компанией Olympus.

Размещение. Надежно устанавливайте изделие на штатив, стойку или зажим, чтобы избежать повреждения изделия.

ПРЕДУПРЕЖДЕНИЕ

- **Запрещается пользоваться камерой рядом с горючими или взрывоопасными газами.**
- **Время от времени давайте глазам отдохнуть при использовании видеодискателя.**

Несоблюдение этого требования может привести к утомлению глаз, тошноте или вызвать ощущение, похожее на укачивание. Продолжительность и частота необходимого отдыха индивидуальны; судите по себе. В случае усталости или плохого самочувствия не используйте видеодискатель и при необходимости обратитесь к врачу.

- **Не используйте вспышку и LED (в том числе подсветку АФ) при съемке людей (младенцев, маленьких детей и т.д.) с близкого расстояния.**
 - При съемке со вспышкой располагайте камеру не ближе 1 м от человеческих лиц. Срабатывание вспышки рядом с глазами может привести к временной потере зрения.
- **Не смотрите на солнце или источники яркого света через видеодискатель камеры.**
- **Держите камеру в месте, не достигаемом для детей.**
 - Всегда используйте и храните камеру вне пределов досягаемости для детей во избежание следующих ситуаций, в которых они могут получить серьезные травмы:
 - Ребенок может запутаться в ремешке камеры, что приведет к удушью.
 - Ребенок может случайно проглотить аккумулятор, карты памяти или другие мелкие детали.
 - Ребенок может ослепить вспышкой себя или других детей.
 - Ребенок может получить травму от движущихся деталей камеры.
- **Если вы заметили, что зарядное устройство выделяет дым, тепло или ненормальный шум или запах, немедленно прекратите его использование, отключите зарядное устройство от сети электропитания и затем обратитесь к официальному дистрибьютору или в сервисный центр.**

- **Немедленно прекратите использование камеры при появлении необычного запаха, шума или дыма.**
 - Ни в коем случае не извлекайте аккумулятор голыми руками, поскольку это может вызвать возгорание или ожог рук.
- При работе с камерой никогда не держите ее влажными руками. Это может привести к перегреву, возгоранию, взрыву, удару электрическим током или неправильной работе.
- **Не оставляйте камеру в местах, где она может подвергаться воздействию очень высоких температур.**
 - Это может привести к порче частей и, при определенных обстоятельствах, к возгоранию камеры. Не используйте зарядное устройство, если оно накрыто (например, одеялом). Это может вызвать перегрев, ведущий к пожару.
- **Во избежание низкотемпературных ожогов обращайтесь с камерой осторожно.**
 - Поскольку камера содержит металлические детали, ее перегрев может привести к низкотемпературным ожогам. Примите во внимание следующее:
 - При продолжительном использовании камера нагревается. Держа камеру в этом состоянии, можно получить низкотемпературный ожог.
 - При крайне низких температурах окружающей среды корпус камеры может охладиться до температуры ниже окружающей. При низких температурах, по возможности, держите камеру в перчатках.
 - Для защиты высокотехнологичных элементов данного изделия никогда не оставляйте камеру в нижеперечисленных местах ни во время использования, ни во время хранения:
 - места, где температура и/или влажность имеют высокие значения или чрезмерно колеблются. Под прямыми солнечными лучами, на пляже, в запертых автомобилях или рядом с источниками тепла (печи, отопительные батареи и т.п.) или увлажнителями;
 - там, где много песка или пыли;
 - рядом с горючими или взрывчатыми веществами;
 - в местах с повышенной влажностью типа ванной комнаты или под дождем;
 - в местах, подверженных сильным вибрациям.

- В этой камере используется литий-ионный аккумулятор фирмы Olympus. Заряжать аккумулятор следует с помощью рекомендованного зарядного устройства. Не следует использовать другие зарядные устройства.
- Не сжигайте и не подогревайте аккумуляторы в микроволновых печах, на горячих плитах, в сосудах высокого давления и т. д.
- Не оставляйте камеру на электромагнитных приборах или возле них. Это может привести к перегреву, возгоранию или взрыву.
- Не замыкайте контакты металлическими предметами.
- Принимайте необходимые меры предосторожности при хранении и обращении с аккумуляторами, чтобы предотвратить их контакт с любыми металлическими предметами, такими как украшения, булавки, скрепки, ключи и т. д. Короткое замыкание может привести к перегреву, взрыву или возгоранию, что может вызвать ожоги и травмы.
- Во избежание протекания аккумуляторов или повреждения их выводов, тщательно следуйте инструкциям по эксплуатации аккумуляторов. Никогда не пытайтесь разбирать аккумуляторы или дорабатывать их, паять и т.п.
- Если жидкость из аккумулятора попала в глаза, немедленно промойте глаза чистой, холодной проточной водой и срочно обратитесь к врачу.
- Если извлечь аккумулятор из камеры не удается, обратитесь к авторизованному продавцу или в сервисный центр. Не пытайтесь извлечь аккумулятор с применением силы. В случае повреждений аккумулятора (царапин и т.п.) возможен перегрев и даже взрыв.
- Всегда храните аккумуляторы в местах, недоступных для маленьких детей и домашних животных. Если аккумулятор случайно был проглочен, немедленно обратитесь к врачу.
- Во избежание протекания, перегрева, возгорания или взрыва, используйте только аккумуляторы, рекомендованные для использования с данным изделием.
- Если аккумуляторы не заряжаются в течение указанного времени, прекратите зарядку, и не используйте их.
- Не используйте аккумуляторы с царапинами или повреждениями корпуса и не царапайте аккумулятор.
- Не подвергайте аккумуляторы сильным ударам или продолжительной вибрации вследствие падения или удара. Это может привести к взрыву, перегреву или возгоранию.
- Если из аккумулятора выделяется жидкость, он выделяет необычный запах, изменяет цвет или деформируется, либо иным образом изменяет свойства, немедленно прекратите использовать камеру и отойдите от огня.
- Если жидкость, вытекающая из аккумулятора, попала на одежду или кожу, немедленно снимите загрязненную одежду и промойте пораженный участок чистой, холодной проточной водой. Если от жидкости на коже остался ожог, срочно обратитесь к врачу.
- Не используйте литий-ионные аккумуляторы при низкой температуре окружающей среды. Это может привести к выделению тепла, возгоранию или взрыву.
- Литий-ионный аккумулятор Olympus предназначен только для использования с цифровыми камерами Olympus. Не используйте аккумулятор с другими устройствами.
- **Не позволяйте детям или животным играть с аккумуляторами или переносить их (не допускайте, чтобы аккумуляторы лизали, брали в рот или жевали).**

Используйте только специальные аккумуляторы и зарядные устройства

Компания Olympus настоятельно рекомендует использовать с данной камерой только специальные аккумуляторы и зарядные устройства.

Использование аккумуляторов и/или зарядных устройств сторонних производителей может привести к пожару или увечьям вследствие протекания, перегрева, возгорания или других повреждений аккумулятора. Компания Olympus не несет ответственности за несчастные случаи или ущерб, произошедшие в результате использования аккумуляторов и/или зарядных устройств сторонних производителей.

▲ ВНИМАНИЕ

- **Не накрывайте рукой вспышку во время ее срабатывания.**
- Нельзя хранить аккумуляторы в местах, где они могут подвергаться воздействию прямых солнечных лучей, высоких температур в автомобилях, рядом с источниками тепла и т. п.
- Всегда держите аккумуляторы сухими.
- Во время продолжительного использования аккумулятор может нагреться. Во избежание ожогов не вынимайте его из камеры сразу же.
- С этой камерой допускается использовать только литий-ионные аккумуляторы Olympus. Используйте только указанные оригинальные аккумуляторы. В случае замены аккумулятора на аккумулятор неподходящего типа возникает риск взрыва.
- Утилизация аккумуляторов помогает сэкономить ресурсы нашей планеты. Выбрасывая отработавшие аккумуляторы, не забудьте закрыть их контактные выводы. Всегда соблюдайте местные законы и правила.

▲ ПРИМЕЧАНИЕ

- **Нельзя хранить камеру в пыльных или влажных помещениях.**
- **Используйте только карты памяти SD/SDHC/SDXC. Не используйте другие типы карт.**
Если вы случайно вставили в камеру карту памяти другого типа, обратитесь к уполномоченному дистрибьютору или в сервисный центр. Не пытайтесь извлечь карту силой.
- Регулярно создавайте резервные копии важных данных на компьютере или другом устройстве хранения, чтобы избежать случайной потери.
- OLYMPUS не несет ответственности за потерю каких-либо данных, хранящихся на данном устройстве.
- Следите за ремешком, на котором висит камера. Он может легко зацепиться за различные выступающие предметы и стать причиной серьезных травм или повреждений.
- Перед транспортировкой камеры отсоедините штатив и все другие дополнительные принадлежности, изготовленные не компанией OLYMPUS.
- Не роняйте камеру и не подвергайте ее воздействию сильных ударов или вибраций.

- При установке камеры на штатив или снятия со штатива вращайте винт штатива, а не камеру.
- Не касайтесь электрических контактов на камере.
- Не оставляйте камеру направленной прямо на солнце. Это может привести к повреждению объектива или шторок затвора, нарушению цветопередачи, появлению ореола на устройстве захвата изображений, а также к пожару.
- Не допускайте воздействия мощных источников света или прямого солнечного света на видоискатель. Нагревание может привести к повреждению видоискателя.
- Не толкайте и не тяните объектив с силой.
- Перед заменой аккумулятора или открытием и закрытием крышек обязательно удалите капли воды и влаги с данного изделия.
- Вынимайте аккумулятор перед продолжительным хранением камеры. Выбирайте для хранения прохладные и сухие места во избежание конденсации и образования налета внутри камеры. Проверьте камеру после хранения, включив питание и нажав на кнопку спуска затвора; убедитесь, что она функционирует нормально.
- Возможны сбои в работе камеры, если она используется в местах с воздействием магнитного/электромагнитного поля, радиоволн или высокого напряжения, например, рядом с телевизором, микроволновой печью, вблизи теле- или радиобашни или опор ЛЭП. В этом случае включите и снова выключите камеру, прежде чем продолжить работу.
- Всегда соблюдайте ограничения касательно условий эксплуатации камеры, описанные в ее руководстве.
- Вставляйте аккумулятор осторожно, как описано в инструкции по эксплуатации.
- Перед установкой аккумулятора внимательно осмотрите его на наличие протечек, изменения окраски, деформации или других аномальных признаков.
- Перед длительным хранением камеры обязательно извлеките из нее аккумулятор.
- Если требуется длительное хранение, храните аккумулятор в прохладном месте.
- Потребление энергии камерой зависит от используемых функций.

- В указанных ниже режимах электроэнергия расходуется непрерывно и аккумулятор быстро разряжается.
 - Непрерывно используется трансформатор.
 - В режиме съемки кнопка затвора продолжительное время нажата наполовину, что включает автоматическую фокусировку.
 - Просмотр снимков на экране в течение продолжительного времени.
- При использовании разряженного аккумулятора камера может выключиться без отображения индикатора предупреждения о недостаточном заряде аккумулятора.
- Попадание влаги или жира на контактные выводы аккумулятора может привести к нарушению контакта с камерой. Перед использованием тщательно протрите аккумулятор сухой салфеткой.
- Обязательно заряжайте аккумулятор перед первым использованием или после длительного хранения.
- При использовании камеры с аккумуляторными элементами питания при низких температурах окружающей среды, держите камеру и запасные аккумуляторы в как можно более теплом месте. Аккумуляторы, разрядившиеся при низкой температуре, могут восстановить работоспособность при комнатной температуре.
- Перед длительными поездками, особенно за границу, купите запасные аккумуляторы. Во время путешествия возможны затруднения с приобретением рекомендованных аккумуляторов.

Использование функций беспроводной сети LAN/Bluetooth®

- **Выключайте камеру в больницах и других местах, где присутствует медицинское оборудование.** Радиоволны, излучаемые камерой, могут оказывать негативное воздействие на медицинское оборудование и приводить к неисправностям, которые могут стать причиной несчастных случаев. Всегда отключайте функции беспроводной сети/Bluetooth® вблизи медицинского оборудования (стр. 261, 277).

- **Выключайте камеру на борту самолета.** Использование беспроводных устройств на борту самолета может мешать безопасной эксплуатации самолета. Всегда отключайте функции беспроводной сети/Bluetooth® на борту воздушного судна (стр. 261, 277).
- **Не используйте данное изделие в местах, где оно может мешать работе расположенных поблизости радиолокационных систем.**

Экран

- Не давите на поверхность экрана слишком сильно, иначе изображение может стать нечетким, возможны неполадки в режиме просмотра или повреждение экрана.
- В верхней/нижней части экрана может появляться белая полоска, но это не является признаком неполадок.
- При расположении объекта съемки по диагонали поля обзора камеры его края могут выглядеть на экране зигзагообразными. Это не является признаком неполадок. Данный эффект будет менее заметен в режиме просмотра.
- В условиях низких температур экран может включаться с большой задержкой или выводить изображение с измененными цветами. При использовании камеры на сильном морозе будет полезно время от времени помещать ее в теплое место. Экран, работающий хуже при низких температурах, восстановится при нормальных температурах.
- Экран данного изделия произведен по высокоточной технологии, однако некоторые пиксели все равно могут выгорать. Они не влияют на сохранение изображений. В зависимости от угла обзора возможна неравномерность цвета и яркости. Это происходит в силу конструкции экрана и не является неисправностью.

Правовые и прочие уведомления

- Компания Olympus не дает никаких заверений или гарантий в отношении убытков или ожидаемой выгоды от надлежащего использования данного изделия, а также требований третьих лиц, вызванных ненадлежащим использованием данного изделия.
- Компания Olympus не дает никаких заверений или гарантий в отношении убытков или ожидаемой выгоды, которые могут возникнуть из-за стирания данных снимков при надлежащем использовании данного изделия.

Ограничение гарантии

- Компания Olympus не делает заявлений и не дает гарантий, как явных, так и подразумеваемых, посредством или в отношении любого содержания данных письменных материалов или программного обеспечения, и ни при каких обстоятельствах не будет нести ответственность по любой подразумеваемой гарантии товарного состояния или пригодности для любых конкретных целей или за любой косвенный, побочный или непрямой ущерб (включая ущерб от потери коммерческой выгоды, прерывания деятельности и потери коммерческой информации, но не ограничиваясь ими), возникающий в результате использования или неспособности использовать эти письменные материалы, программное обеспечение или оборудование. В некоторых странах запрещено исключать или ограничивать ответственность за вытекающие или побочные убытки или за косвенные гарантии, поэтому ограничения, приведенные выше, могут на вас не распространяться.
- Компания Olympus сохраняет за собой все права на настоящее руководство.

Предупреждение

Несанкционированное фотографирование или использование материалов, защищенных авторским правом, может привести к нарушению действующего законодательства об авторском праве. Компания Olympus не принимает никакой ответственности за несанкционированные фотографирование, использование и другие действия, нарушающие права владельцев авторского права.

Уведомление об авторском праве

Все права защищены. Никакая часть настоящих печатных материалов или программного обеспечения ни в каких целях не может быть воспроизведена или использована в какой бы то ни было форме и какими бы то ни было средствами, будь то электронные или механические, включая фотокопирование и запись на магнитный носитель или сохранение в запоминающих устройствах или поисковых системах, если на то нет письменного разрешения компании Olympus. Мы не принимаем никакой ответственности за использование информации, содержащейся в настоящих печатных материалах или программном обеспечении, или за убытки, явившиеся следствием использования этой информации. Компания Olympus сохраняет право на внесение изменений в форму и содержание настоящей публикации или в программное обеспечение без каких-либо обязательств и предварительных уведомлений.

Товарные знаки

- Microsoft и Windows являются зарегистрированными товарными знаками Microsoft Corporation.
- Mac, OS X и macOS являются товарными знаками Apple Inc.
- Логотип SDXC является товарным знаком SD-3C, LLC.
- Логотип Apical является товарным знаком Apical Limited.



- Микро 4/3, 4/3 и логотипы Micro Four Thirds и Four Thirds являются товарными знаками или зарегистрированными товарными знаками OLYMPUS CORPORATION в Японии, США, странах Европейского союза и других странах.
- Wi-Fi является зарегистрированным товарным знаком Wi-Fi Alliance.

- Логотип Wi-Fi CERTIFIED является сертификационным знаком Wi-Fi Alliance.



- Словесный знак и логотипы **Bluetooth®** являются зарегистрированными товарными знаками, принадлежащими Bluetooth SIG, Inc., и любое использование этих знаков OLYMPUS CORPORATION осуществляется по лицензии.
- Стандарты файловых систем камеры, упоминаемые в данном руководстве — это «Правила проектирования файловых систем камер/DCF», установленные японской Ассоциацией производителей электроники и информационных технологий (JEITA).
- Все прочие названия компаний и продуктов являются зарегистрированными товарными знаками и/или товарными знаками их соответствующих владельцев.

THIS PRODUCT IS LICENSED UNDER THE AVC PATENT PORTFOLIO LICENSE FOR THE PERSONAL AND NONCOMMERCIAL USE OF A CONSUMER TO (i) ENCODE VIDEO IN COMPLIANCE WITH THE AVC STANDARD ("AVC VIDEO") AND/OR (ii) DECODE AVC VIDEO THAT WAS ENCODED BY A CONSUMER ENGAGED IN A PERSONAL AND NON-COMMERCIAL ACTIVITY AND/OR WAS OBTAINED FROM A VIDEO PROVIDER LICENSED TO PROVIDE AVC VIDEO. NO LICENSE IS GRANTED OR SHALL BE IMPLIED FOR ANY OTHER USE. ADDITIONAL INFORMATION MAY BE OBTAINED FROM MPEG LA, L.L.C. SEE [HTTP://WWW.MPEGLA.COM](http://www.mpegla.com)

Программное обеспечение в данной камере может включать программы сторонних производителей. Любая программа сторонних производителей подпадает под действия и условия ее владельцев или держателей лицензии, на основании которых данная программа предоставляется вам.

Эти условия, а также иные примечания к программам сторонних производителей, если таковые имеются, можно найти в файле в формате PDF с примечаниями к программному обеспечению на сайте: <http://www.olympus.co.jp/en/support/imsg/digicamera/download/notice/notice.cfm>

Указатель

Обозначения

	(Защита)	131
	(звуковой сигнал).....	195
	режим (режим экспозиции видеоролика).....	167
	Сохранить гнездо.....	243
	(Обрезка).....	173
	Функция.....	132, 133, 189
	Инфо	191, 233
	Настройки, принятые по умолчанию	235
	Инфо.....	191, 232
	Гнездо.....	243
	Режим RC	294
	Нижний порог	242
	X-Синхр.....	242
	+ББ.....	198
	(Представление каталога/ календаря).....	129
	/Настр. инфо.....	232
	(Режим работы затвора) ...	78, 98
	Настройки.....	191
	N Настройки	190, 226
	L Настройки.....	190, 226
	Стабилизация	190
	Регулировка яркости монитора.....	179
	Настройки режима.....	69, 71, 186
	Связанный с ориентацией [:::]... ..	216
	Сохранить настройки.....	243
	Сохранить гнездо.....	243
	(Покадровое удаление).....	132
	Выбрать настройки экрана.....	213
	Уст. дом.	186, 212
	Точечный замер.....	198
	Настройки кольца.....	214
	(Язык).....	35, 179
	(Загрузка изображений)	281
	(Выбор изображения)	133
	Блокир.....	189
	(Приоритет лица для Аф).....	92

	Выбор лица.....	122
	(Воспроизведение крупным планом)	129
	(Вращение изображения).....	172
	Уровень полунажатия	203
	Настр. Инфо.....	202
	Сохран. тепл. цвета.....	94
	Видеоролик	162
	Фотография.....	96, 199
	Настройки режима мишени	215
	+.....	198
	Центральная кнопка	223
	Клавиша направления.....	223
	Блокир.	189
	Настройки.....	193
	AF	64
	ПК RAW.....	237

Cyrylica

A

Автоматическая экспозиция с приорит. выдержки	48
Автоматическая экспозиция с приорит. диафр-мы	46
Автом. брекетинг экспозиции	146
Автом. Выкл. Питания.....	205
Автооткл.	32
Автоперекл. ЭВИ.....	202
Авторство	201
Автоспуск.....	78, 80, 98
Автофокус. BULB/TIME.....	188, 222
Автофокус на рамке увеличения	73
Адаптер переменного тока.....	25
АРТ-брекетинг.....	147
Аудиозапись	
Видеоролик	171
Фотография	136
Аф+Рф	206

Б

Баланс белого.....	94, 199
Баланс белого по эталону (☑).....	95, 118
ББ	
Видеоролик	199
Фотография	94
Беззвучная съемка.....	81, 158
Блокировка кольца фокусировки.....	123
Брекетинг	146
Брекетинг ISO	147
Брекетинг ББ.....	146
Брекетинг по вспышке	147
Брекетинг фокусировки	148
Быстр. спящий режим	205
Быстр. Удал.....	202

В

Видео из снимков	144
Видеоролик 📹.....	171
Видеоролик 📹.....	123, 125
Видеоролик в режиме замедленной съемки	104
Видеоролик в режиме ускоренной съемки	104
Внешние вспышки	293
Внешние источники питания	22
Возврат Фокуса.....	188
Воспроизведение	
Видеоролик	128, 130
Фотография.....	128
Воспроизведение видеоролика	130
Воспроизведение крупным планом.....	129
Вращение	130
Время.....	52
Время наж. и удерж.....	204
Все 📷.....	96
Видеоролик	162
Фотография.....	199
Вспышка	84
Выбор мишени Af	69, 72
Вызв. из польз. режима	58
Вызов меню	204

Выкл. LV Инфо.....	191, 233
Высокий динамический диапазон (High Dynamic Range, HDR)	152

Г

Гид Режима	194
Гистограмма.....	39
Градация	111

Д

Данные Exif	201
Данные о местоположении	250, 260
Держатель аккумулятора.....	24
Диоптрийная настройка.....	38
Дисплей календаря.....	129, 137, 234
Дисплей каталога	129, 137, 234
Дисплей лайтбокса	232
Дистанционная фотосъемка	259
Доступное время записи	325

Ж

Журнал данных GPS.....	260
------------------------	-----

З

Задать расст.для РФ	188
Замер.....	77, 92
Запись видео	59, 60
Заряд аккумулятора.....	20, 22
Защита.....	131
Защита Сброса.....	178
Звуковой сигнал.....	195

И

Изм. Имя файла	200
Изображение RAW	101
Имя файла	200
Индикатор	40
Индикац Зоны Af	186
Интерв. съемка/таймлапс.....	144
Информация о местоположении	260

К

Кабельный зажим	19
Калибровать Аф	187, 218
Карта памяти	26, 290
Качество изображения	
Видеоролик (📹⏪)	101, 169
Фотография (📷⏪)	100, 142
Кнопка INFO	39, 127
Количество сохраняемых фотоснимков	324
Кольцо Фокусир	188
Комп. Виньетир	199
Конт.коррекц.	120, 221
Контраст	110
Копирование изображений	
Копир. Все	178
Копировать	131
Коррекция баланса белого	96
Коррекция ББ	96
Коррекция экспозиции	68
Корр. «рыбий глаз»	248
Корр. трапец. искр	156

М

Меню	139, 307
Меню видео	162, 312
Меню настройки	179, 315
Меню просмотра	172, 314
Меню съемки	141, 310
мерцания	
Видеоролик	60
Фотография	41
Метка GPS	260
Мишень Аф	72
Мое меню	182
Монитор BULB/TIME	197
Монохром	113
Мульти-функ.	124
Мультиэкспозиция	154

Н

Наглазник	297
Назн. для польз. режима	142
Назн. папку для сохр	243

Наложение	175
Наложение фокуса	149
Направл. Диска	189
Настр. Гистограммы	194
Настр. Инфо	
📷/Настр. инфо	191, 232
📷 Настр. Инфо	202
Настр-ки батареи	204
Настр-ки гнезда карты	243
Настр.конт.коррекции	194
Настройка АФ Звезд. небо	188
Настройка объектива	245
Настройка ЭВИ	202
Настройки Wi-Fi/ Bluetooth	181, 252, 267
Настройки арт-фильтра	106
Настройки качества изображения	
Видеоролик (📹 настройка параметров)	162
Фотография (Установка ⏪)	199, 242
Настройки комб.съемки	54, 239
Настройки макро LV	193
Настройки сетки	194
Настройки сетки ЭВИ	203
Настройки тайм-кода	165
Настройки тачскрина	204
Настройки языка (15-W)	35, 179
Настроить Уровень	204
Настр. Режима Съемки	191
Настр.сложных функций	191
Настр. упр.	
Видеоролик	165
Фотография	191, 230
Насыщен.	110

О

Обработка низкого значения ISO	196
Обрезка видео	177
Ограничит. Аф	187
Однократный Аф	64
Отображение информации	36
Воспроизведение	126
Отобр. уровня	121

П

Панель управления	
LV super.....	88, 90, 307
Панель управления Super	88, 90, 307
Переключ. Fn/переключ. пит-я	189
Переключатель питания	32, 189
Переключатель ручной фокусировки (Переключатель Pф).....	292
Переключатель Pф	292
Подавление мерцания.....	190, 229
Подавл.Шума	197
Подключения	
Компьютер.....	262, 280
Смартфон.....	251
Подключение Wi-Fi.....	251, 262, 266
Подключение с помощью USB-кабеля.....	22, 280, 284
Подсвет. ЖК.....	204
Подсветка Аф	187
Подсчет Пикселей	199, 242, 324
Полунажатие с IS	191
Получение изображения из видеоролика	176
Польз.автоспуск.....	80
Пользовательские настройки.....	186
Пользовательское меню	184, 315
Польз. режим (C1/C2/C3/C4)	56
Помощник Selfie	235
Порядок обмена	132
Предустанов. Pф.....	64, 67, 121
Приложения	251
Принадлежности	293, 297
Приор. I.S объектива.....	191
Приорит. Да/Нет.....	202
Приоритет лица	123
Приоритет спуска C-AF.....	190
Приоритет спуска S-AF	190
Приоритет центра C-AF	185, 211
Программная автоматическая экспозиция	44
Программная коррекция (Ps).....	45
Программное обеспечение	262
Пропорции Кадра	98
Просм.Зап.	179
Прошивки	180

Р

Размер кадра	102, 325
Размер файла.....	324
Размер Фото	
Видеоролик	169
Фотография.....	100, 242, 324
Разъемы для карты памяти.....	27
Регистрация пользователя	11
Регулировка интенсивности вспышки (FL).....	105
Редакт.	172
Редакт. RAW.....	173
Реж.Автофок.	
Видеоролик	163
Фотография.....	64, 91
Режим Art LV	192
Режим RC (⚡ Режим RC)	294
Режим USB.....	195
Режим ожидания при выключенном питании	255
Режим фокусировки	64, 91
Режим Цвета	106, 142
Режимы съемки	41
Режим экспозиции видеоролика	167
Реж. мишени Аф.....	69
Резкость.....	110
Репетир.....	117
Ручная фокусировка	64
Ручная экспозиция	50
Pф (переключение Аф/Pф).....	118
Pф Помощник	221
Pф (Ручная фокусировка)	64

С

Сброс.....	141
Сброс настроек (Wi-Fi/Bluetooth)	279
Сброс порядка обмена	178
Сдвиг Экспозиции	198
Сенсорное управление.....	43, 137
Сенсорный Аф.....	43
Серийная съемка	78, 98
Сертификация	205
Симул-я опт.видоиск.	203
Сканер Аф	184

Скан мерцания	
Видеоролик	168
Фотография	240
Скорость передачи	102, 169
Скорость электр. зума	
Видеоролик	164
Фотография	189
Следящий Аф	64
Сменные объективы	291
Создание цвета	108
Соотношение сторон	98
Сохранить гнездо	243
Сохранить настройки	99, 243
Стабилизация	97, 163, 190
Старт в центре C-AF	185, 210
Степень сжатия	100, 102, 242, 324
Стиль ЭВИ	246
Считывание AEL	198
Съемка в режиме Live ND	160
Съемка в режиме	
«Предустан. серия»	81
Съемка в супер-HD (съемка	
с высоким разрешением)	83, 159
Съемка коллажей в реал.врем.	54
Съемка с длинной экспозицией	
(BULB/TIME)	52
Съемка с компенсацией	
вибрации	80, 158

Т

Таймер BULB/TIME	197
Таймер функции коллаж	
в реал.врем.	197
Таймлапс съемка	144
Тачпад Аф	187
Тест Снимок	119

У

Увеличить LV	192
Удаление	
Все изображения	180
Выбранные изображения	133
Покадровый	132
Уменьш. Мерцания	190, 228
Упр. светом и тенями	115

Уровень заряда аккумулятора	32
Ур.полунажатия	203
Установка даты и времени (⌚)	33
Установка приложений	251
Установка программного	
обеспечения	262
Уст.Карту	180

Ф

Фиксация автоматической	
экспозиции	77, 207
Фильтр шума	
Видеоролик	162
Фотография	196
Формат	180
Форматирование карты памяти	180
Формат файла	100, 324
Фотосъемка с беспроводным	
удаленным управлением	
вспышкой	294
Функции диска	
Видеоролик	164, 170
Фотография	189
Функция кнопки	116
Видеоролик	164
Фотография	189
Функция рычага функций	
Видеоролик	164
Фотография	225

Х

Хранение	283
----------------	-----

Ц

Цветной фильтр	112
Цвет. Простр.	114, 199
Цифровой телеконв.	143

Ч

Частичный Цвет	109
Частота Кадров	
Видеоролик	102, 169, 325
Фотография	192
Чувствит. C-AF	185, 209
Чувствительность ISO	75, 91

Ш	
Шар ISO	196
Э	
Электрон. зум	122
Элементы управления беззвучным режимом.....	61
Эффект (i-Enhance).....	113
А	
А (режим Приорит. Диафр-мы)	46
AdobeRGB.....	114
AEL/AFL.....	207
AF Звезд. небо.....	64
AF Приоритет глаз.....	92
AF Приоритет лица	92, 207
В	
Bluetooth ®.....	252, 279
Bulb	52
С	
C-AF+TR (Следящий Аф).....	64
C-AF (Следящий Аф).....	64
Д	
dpi Настройка.....	200
DPOF	134
Е	
EV Step.....	196
Н	
HDMI	195, 236, 285, 286
HDMI-выход	166
HDMI Упр.....	288
И	
ISO-Авто	
Видеоролик	75, 162
Фотография.....	196
ISO-Авто Настр.	
Видеоролик	162
Фотография	75, 196

L	
Live BULB	52, 238
Live Control	231
Live TIME	52, 238
LV-Info	191, 233
LV с подавл. мерц.....	190, 228
M	
M (Ручной режим).....	50
O	
OI.Palette	251
OI.Share	251
OI.Track.....	251
OLYMPUS Capture.....	262, 274, 280
Olympus Workspace.....	280
P	
P (Программный режим).....	44
Pixel Mapping.....	301
PreMF (Предустан. Pф).....	64, 67, 121
Ps (Программная коррекция).....	45
R	
RAW+JPEG 	133, 181
RAW+JPEG Удал	132, 202
S	
S (Режим «Приорит. Выдержки»).....	48
S-AF (Однократный Аф)	64
SD-карта памяти.....	290
Форматирование карты памяти	180
sRGB.....	114
Super Spot AF.....	73
T	
TV.....	236
U	
USB Power Delivery	284

дата опубликования
2020.02.

OLYMPUS

OLYMPUS EUROPA SE & CO. KG

Здания компании: Consumer Product Division

Wendenstrasse 14-18, 20097 Hamburg, Германия

Тел.: +49 40-23 77 3-0 / Факс: +49 40-23 07 61

Доставка товаров: Modul H, Willi-Bleicher Str. 36, 52353 Düren, Германия

Почтовый адрес: Postfach 10 49 08, 20034 Hamburg, Германия

Европейская служба технической поддержки для клиентов:

Посетите нашу домашнюю страницу <http://www.olympus-europa.com>

или позвоните нам ПО БЕСПЛАТНОМУ НОМЕРУ*: **810-800 67 10 83 00**

Для всех Европейских стран, которых нет в списке, если не удастся соединиться с вышеуказанным номером, просим использовать следующие ПЛАТНЫЕ НОМЕРА **+49 40 - 237 73 899**